

ГОСУДАРСТВЕННЫЙ ТЕХНИЧЕСКИЙ КОМИТЕТ РОССИЙСКОЙ ФЕДЕРАЦИИ
ПО СТАНДАРТИЗАЦИИ "БЕЗОПАСНОСТЬ ДОРОЖНОГО ДВИЖЕНИЯ"
ЗАО ПКФ "ЮЖУРАЛАВТОБАН"
ГОСУДАРСТВЕННЫЙ ДОРОЖНЫЙ НАУЧНО-ИССЛЕДОВАТЕЛЬСКИЙ ИНСТИТУТ
"СОЮЗДОРНИИ"

ОКП 52 1624

Группа Ж 34

СОГЛАСОВАНО:

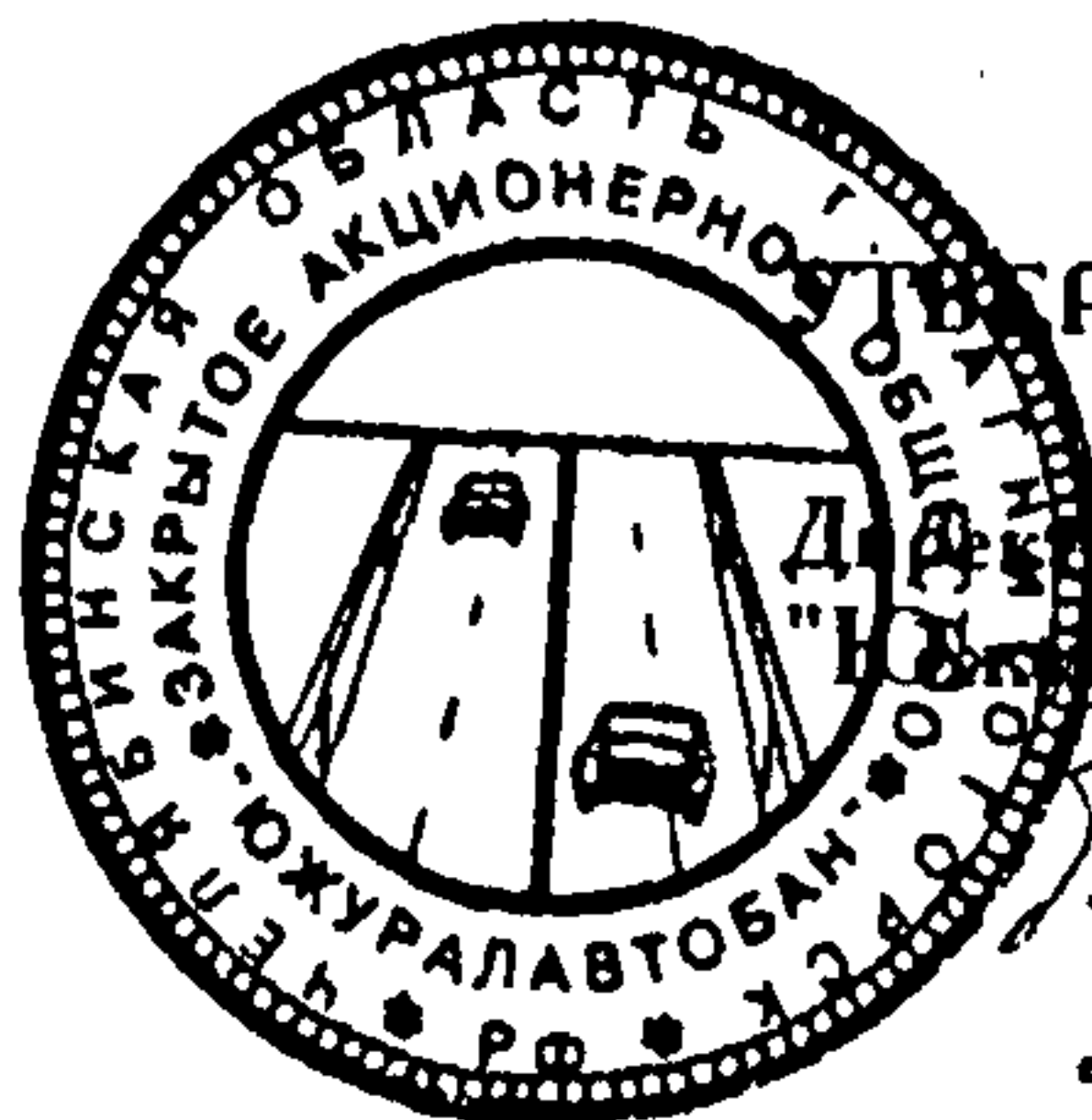

ТВЕРЖДАЮ:

Директор ЗАО ПКФ
"Южуралавтобан"

А.И.Гушин

ОГРАЖДЕНИЯ ДОРОЖНЫЕ, УДЕРЖИВАЮЩИЕ, ДЛЯ АВТОМОБИЛЕЙ
БОКОВЫЕ, ПЕРВОГО ТИПА В ОДНОСТОРОННЕМ И ДВУСТОРОННЕМ
ИСПОЛНЕНИИ.

ТЕХНИЧЕСКИЕ УСЛОВИЯ
ТУ 5216-067-36910961-97
ИЗМЕНЕНИЕ № 1

ДЕРЖАТЕЛЬ ПОДЛИННИКА-ЗАО ПКФ "ЮЖУРАЛАВТОБАН"

ДАТА ВВЕДЕНИЯ: 1.01.99 г.

РАЗРАБОТАНЫ:
ЗАО ПКФ "Южуралавтобан"

В.В. Пахарев

С.Е. Долженков

В.М. Тихонов

1999 г.

1. Черт. 1 дополнить: словом "Исполнение 1".
 Черт. 4 дополнить: словом "Исполнение 1".

2. Пункт 3.2.1. дополнить: черт. 1а, 1б, 2а, 2б, 2в, 2г, 4а, 5а, 5б.

3. Пункт 3.3. дополнить: ЭК - элемент концевой (черт. 2 г, 5б),
 СБР - секция балки радиусной (черт. 8а, 8б),
 СБП - секция балки переходной (черт. 42).

4. Пункт 3.5.2. изложить в редакции:

Уровень удерживающей способности ограждений по настоящим ТУ должен быть не ниже:

11ДО-2А(2В)-180 кдж., 11ДО-2Е-300 кдж.,

11ДД-2А(2В)-180 кдж., 11ДД-2Е-300 кдж.
 при прогибе не более 1,25 м.

5. Пункт 3.5.4. изменить и дополнить таблицу 1:

Таблица № 1

№ п/п	Марка участка ограждения	Размеры в мм		Масса (справочная) кг/м	Размеры и название профиля
		Ширина в,м	Шаг стоек S,м		
3	11ДД-С	0,8	2	37; 35	А,В
4	11ДД-С	0,87	2	55	Е
5	11ДО-Н (исп. 1)	0,188	2	21	А
6	11ДО-Н (исп. 1)	0,183	2	20	В
7	11ДО-Н (исп. 1)	0,224	2	31	Е
8	11ДО-К (исп. 1)	0,188	2	21	А
9	11ДО-К (исп. 1)	0,183	2	20	В
10	11ДО-К (исп. 1)	0,224	2	31	Е
11	11ДД-Н (исп. 1)	0,8	2	40,5; 38,5	А,В
12	11ДД-Н (исп. 1)	0,87	2	62	Е
13	11ДД-К (исп. 1)	0,8	2	40,5; 38,5	А,В
14	11ДД-К (исп. 1)	0,87	2	62	Е
17	11ДО-Н (исп. 2)	0,506	2	26	А
18	11ДО-Н (исп. 2)	0,506	2	25	В
19	11ДО-Н (исп. 2)	0,506	2	35,3	Е
20	11ДО-К (исп. 2)	0,506	2	26	А
21	11ДО-К (исп. 2)	0,506	2	25	В
22	11ДО-К (исп. 2)	0,506	2	35,3	Е
23	11ДО-Н (исп. 3)	0,188	2	15	А
24	11ДО-Н (исп. 3)	0,183	2	14,4	В
25	11ДО-Н (исп. 3)	0,224	2	21,4	Е
26	11ДО-К (исп. 3)	0,506	2	15	А
27	11ДО-К (исп. 3)	0,506	2	14,4	В
28	11ДО-К (исп. 3)	0,506	2	21,4	Е
29	11ДД-Н (исп. 1)	0,8	2	30; 28,7	А,В

30	11ДД-Н (исп. 1)	0,87	2	44,4	Е
31	11ДД-К (исп. 1)	0,8	2	30; 28,7	А,В
32	11ДД-К (исп. 1)	0,87	2	44,4	Е

6. Внести: пункт 3.5.16. и таблицу № 8а.

Размеры балок радиусных, марок СБР, должны соответствовать рабочим чертежам. Основные размеры приведены на черт. 8а; 8б и в таблице № 8а.

Таблица № 8а

№ п/п	Марка секции балки радиусной	Условное обозначение	Размеры, мм				
			Радиус мин.	Радиус макс.	Длина мин.	Длина макс.	Угол
1	СБР-1.1 (х)	15.00	1000	2500	1656	4000	90
2	СБР-1.2 (х)	15.01	1000	1700	2566	4000	135
3	СБР-1.3 (х)	15.02	1000	2000	2264	4000	120
4	СБР-1.4 (х)	15.03	1000	1300	3544	4000	180
5	СБР-1 (х)	15.04	3000	60000		4000	
6	СБР-1.0 (х)	15.05	3000	60000		4000	

7. Внести: пункт 3.5.17. и таблицу № 8б.

Размеры секции балки переходной, марки СБП, должны соответствовать рабочим чертежам. Основные размеры приведены на черт. 41 и в таблице № 8б.

Таблица № 8б

№ п/п	Марка секции Балки	Условное обозначение балки	Условное обозначение профиля	Размеры, мм			
				длина	ширина	Высота	толщина
1	СБП	16.00	А-Е	4300	80-100	306-352	3

8. Внести: пункт 3.5.18. и таблицу № 8в.

Размеры элементов концевых, марки ЭК, должны соответствовать рабочим чертежам. Основные размеры приведены на черт. 2г, 5б и в таблице 8в.

Таблица № 8в

№ п/п	Марка элемента концевого	Условное обозначение	Размеры, мм			
			длина	Ширина	высота	толщина
1	ЭК-1	17.00	760	195-215	306-360	3
2	ЭК-2	17.01	1030	800	306-360	3

9. Внести: пункт 4.3.1.

Секции балок радиусных А, В, Е следует изготавливать из стального гнутого профиля по ТУ 14-101-360-96 АО "ММК". Форма и размеры радиусов балок должна соответствовать размерам, указанным на черт. 8а, 8б.

Форма и размеры отверстий балок должны соответствовать размерам, указанным на черт. 9, 10, 11.

10. Внести: пункт 4.3.2.

Балку переходную следует изготавливать из балки СБ-1 по ТУ 5216-

				ИЗМЕНЕНИЕ № 1		Лист
				ТУ 5216-067-36910961-97		
Изм.	Лист	№ докум.	Подп.	Дата	2	

067-36910961-97 переформовкой одного конца. При переформовке допускается появление трещин на местах переформовки с последующим их завариванием и зачисткой швов.

11. Внести: пункт 4.3.3.

Элементы концевые следует изготавливать их стального гнутого профиля по ТУ 14-101-360-96 АО "ММК" и листовой стали по ГОСТ 19903-74, марки стали Ст.3 сп/пс/кп по ГОСТ 380-88 или марки стали RST 37-2 по DIN 17100. Сварку производить с двух сторон встык ГОСТ 5264-69.

12. Пункт 5.2. дополнить: словом "Исполнение 1".

13. Внести: пункт 5.2.1. и таблицу № 9а.

Комплекты начальных (конечных) участков 11ДО-Н(11ДО-К), исполнение 2 приведены в таблице № 9а.

Таблица № 9а

№ п/п	Наименование, марка элемента	Условное обозначение	Количество элементов в комплекте		
			А	В	Е
1	Секция баки, СБ	1.00 (2.00; 3.00)	3	3	3
2	Стойка, СД-1	4.00	6	6	
3	Стойка, СД-2	4.10			6
4	Насадка стойки, НС-1	7.00	6	6	
5	Насадка стойки, НС-2	7.10			6
6	Консоль жесткая, КЖ-1(2)	5.00(5.10)	6	6	
7	Консоль жесткая, КЖ-3(4)	5.01(5.11)			6
8	Связь продольная, СП	8.00	3	3	3
9	Элемент концевой, ЭК-1	17.00	1	1	1
10	Скоба, С	9.10			6
11	Накладка, Н	10.00	4	4	4
12	Элемент световозвр., ЭС-1	11.00	3	3	3

14. Внести: пункт 5.2.2. и таблицу № 9б.

Комплекты начальных участков 11ДО-Н, исполнение 3 приведены в таблице № 9в. Комплекты конечных участков 11ДО-К, исполнение 3 приведены в таблице № 9а.

Таблица № 9б

№ п/п	Наименование, марка элемента	Условное обозначение	Количество элементов в комплекте		
			А	В	Е
1	Секция баки, СБ	1.00 (2.00; 3.00)	3	3	3
2	Стойка, СД-1	4.00	4	4	
3	Стойка, СД-2	4.10			4
4	Секция баки угловая	12.00 (12.01; 13.00; 13.01; 14.00; 14.01)	1	1	1
5	Элемент концевой, ЭК-1	17.00	1	1	1
6	Скоба, С	9.10			4
7	Накладка, Н	10.00	4	4	4
8	Элемент световозвр., ЭС	11.00	2	2	2

ИЗМЕНЕНИЕ № 1
ТУ 5216-067-36910961-97

Лист

3

15. Пункт 5.5. дополнить: словом "Исполнение 1".

16. Внести: пункт 5.5.1. и таблицу № 12а.

Комплекты начальных (конечных) участков 11ДД-Н(К), исполнение 2 приведены в таблице № 12а.

Таблица № 12а

№ п/п	Наименование, марка элемента	Условное обозначение	Количество элементов в комплекте		
			А	В	Е
1	Секция балки, СБ	1.00 (2.00; 3.00)	4	4	4
2	Стойка, СД-1	4.00	8	8	
3	Стойка, СД-2	4.10			8
4	Секция балки угловая СБУ	12.00(12.01; 13.00; 13.01; 14.00; 14.01)	2	2	2
5	Элемент концевой, ЭК-2	17.01	1	1	1
6	Скоба, С	9.10			8
7	Накладка, Н	10.00	8	8	8
8	Элемент световозвр., ЭС	11.00	4	4	4

17. Внести: черт. 41 (Радиусные ограждения. Примерный план).

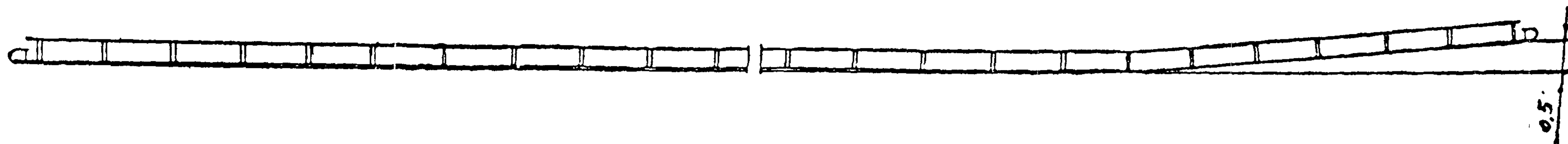
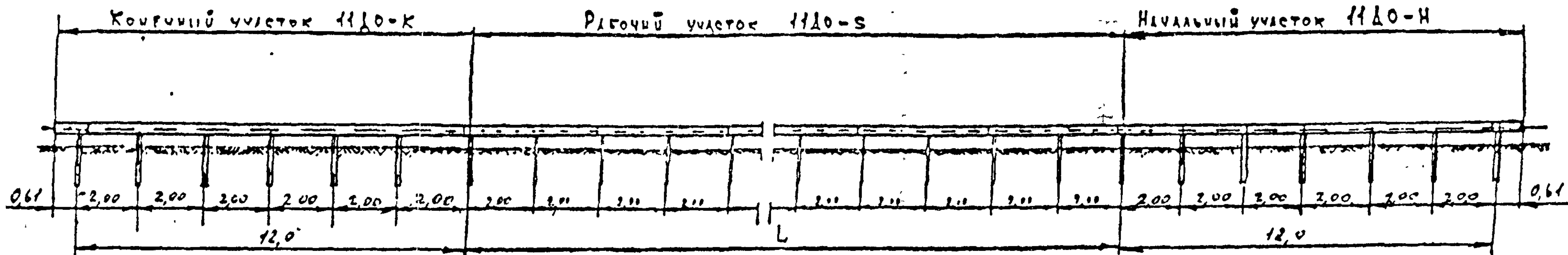

НАПРАВЛЕНИЕ ДВИЖЕНИЯ АВТОМОБИЛЯ

черт. 1а Исполнение II

					ИЗМЕНЕНИЕ №1 ИД 5216-067-36910961-97			
Учт	Иср	Ф. И. О.	Подпись	Дата	ДОРОЖНЫЕ ОГРАЖДЕНИЯ ИДО ОБЩИЙ ВУЛ	Иср	Исход	Исхот
УТВЕРЖ.		ПАРЫСОВ				Иср 5	Исхот 1	
ПРОЗРЯ		ДОУКЕНКО				310.8км ЮУЛБ		
РАЗРАБ.		ТРОНИН						

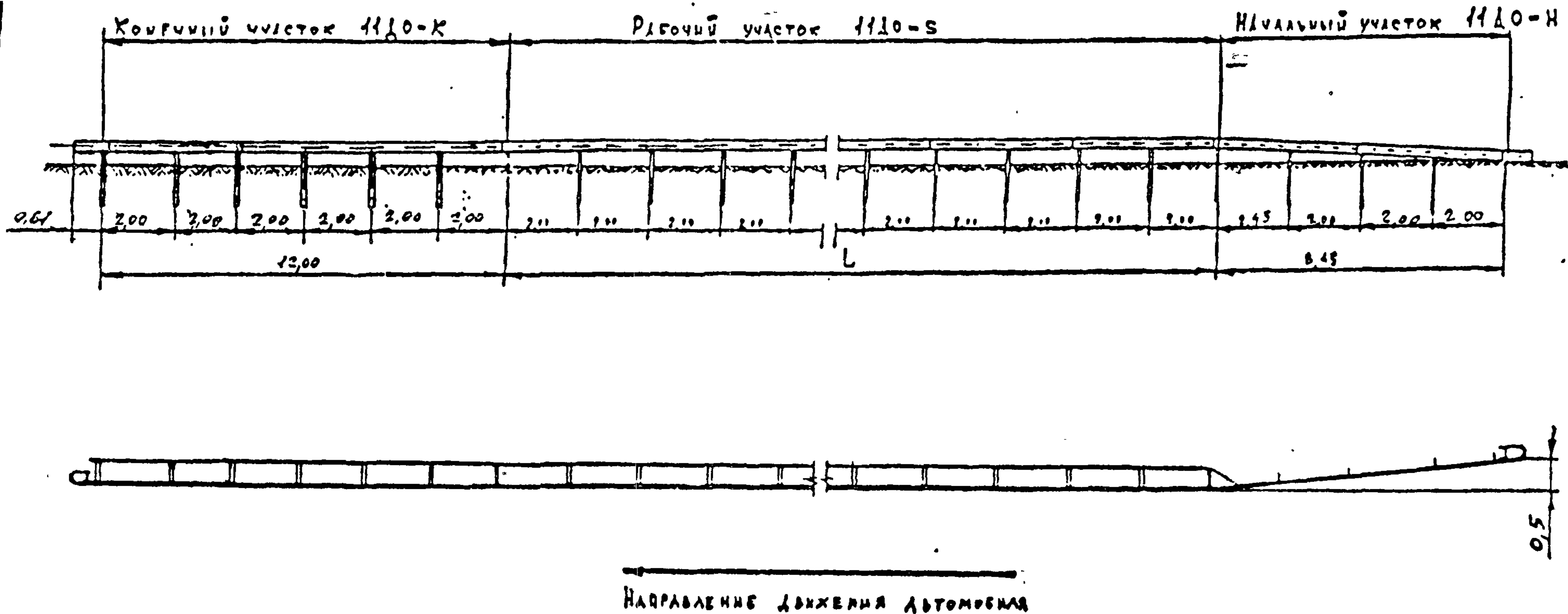

черт. 1 Б ИСПОЛНЕНИЕ III

					ИЗМЕНЕНИЕ №1 ТУ 5216-067-36910961-97			
Вид	Изм.	Ф. И. О.	Подпись	Дата	ДОРОЖНЫЕ ОГРАЖДЕНИЯ ИДО Общий вид	Лист	Итого	Масштаб
Утвержд.		Павлов						
Проектир.		Долженко						
Разраб.		Турочев		97				
						Лист 6	Листов 1	

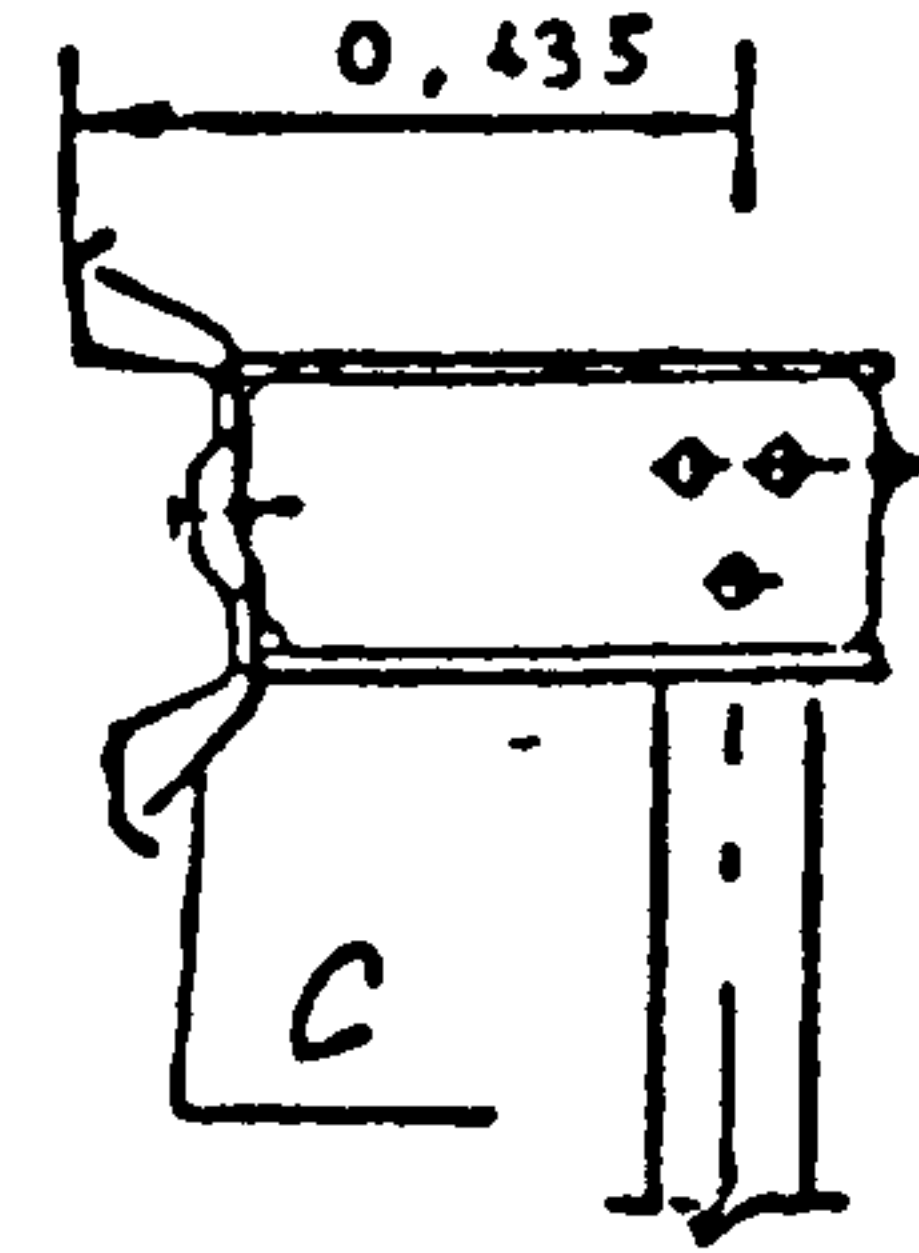
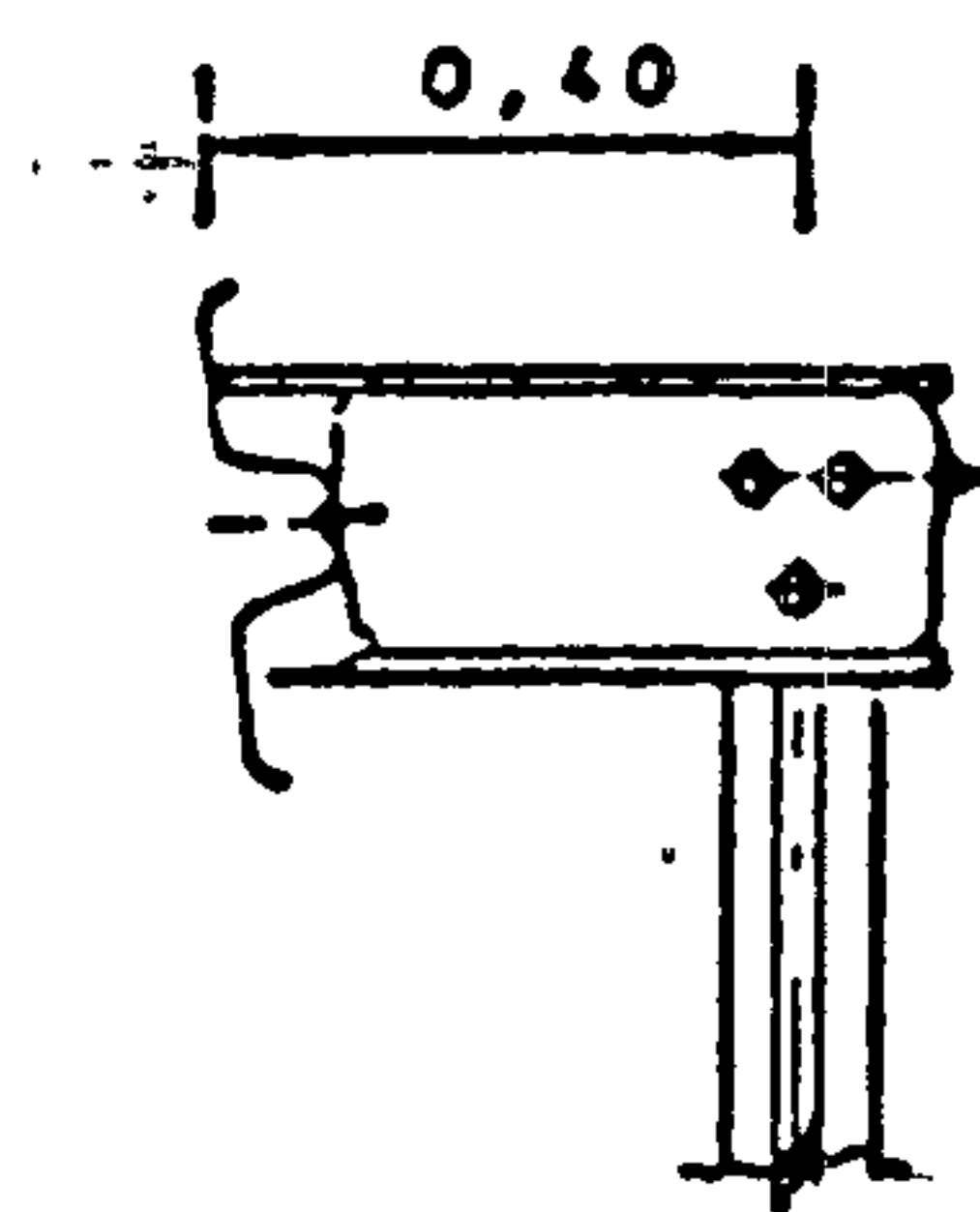
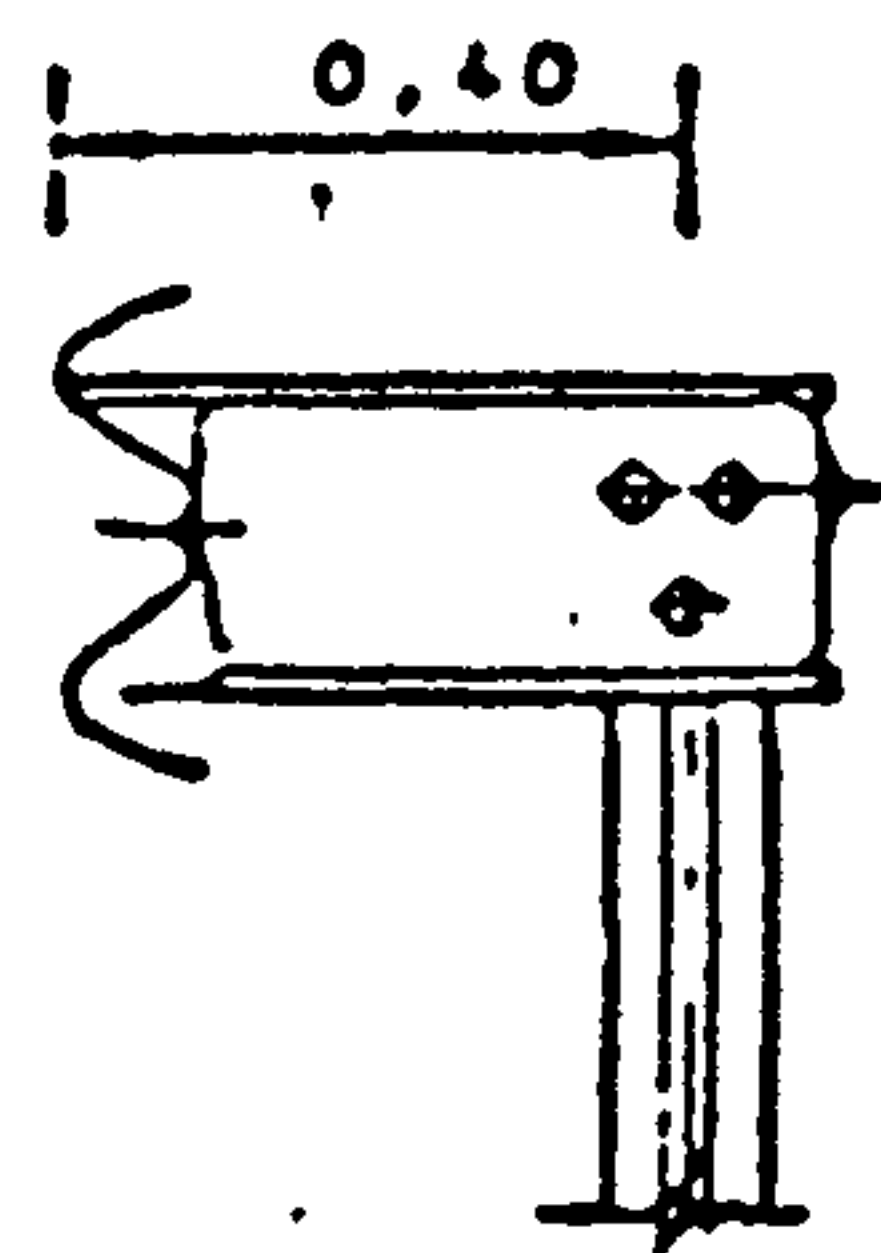
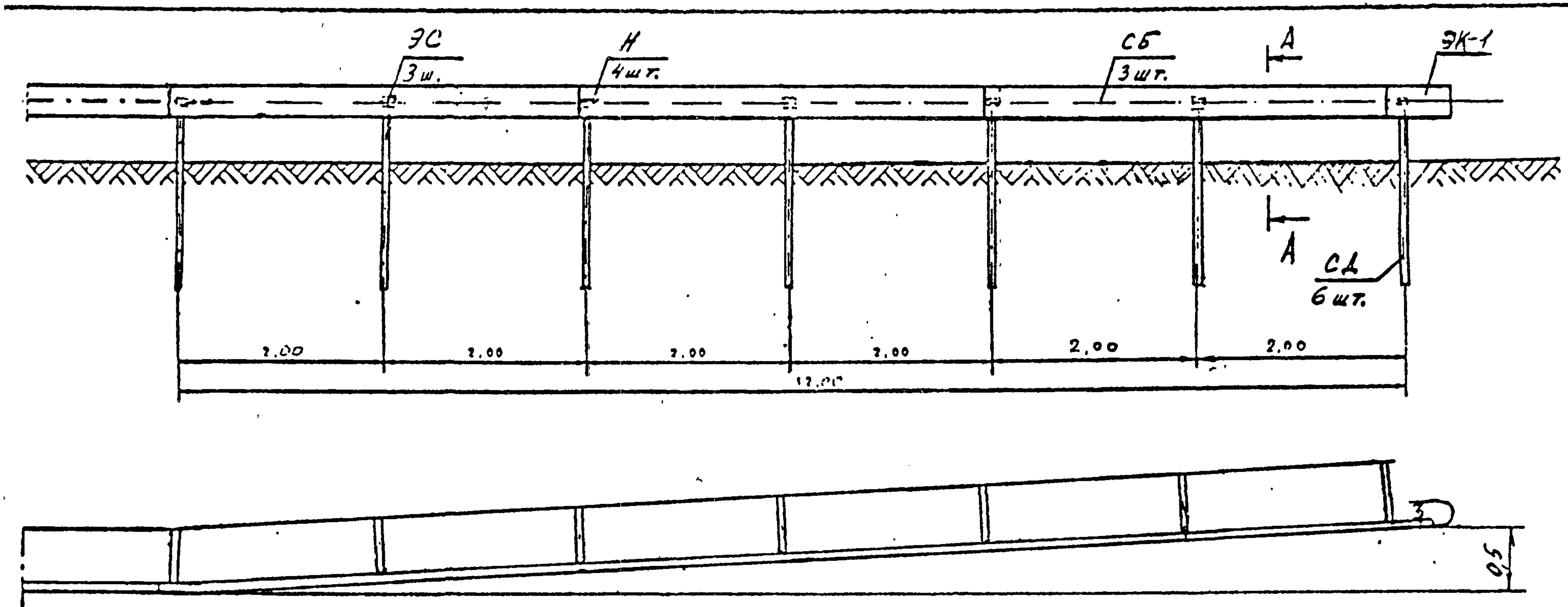

черт. 2а 11 ДО-Н,- НАЧАЛЬНЫЕ ЧАСТКИ. Исполнение II.

Изм.	Лист	№ док-м.	Подп.	Дата

ИЗМЕНЕНИЕ № 1
ТУ 5216-067-36910961-97

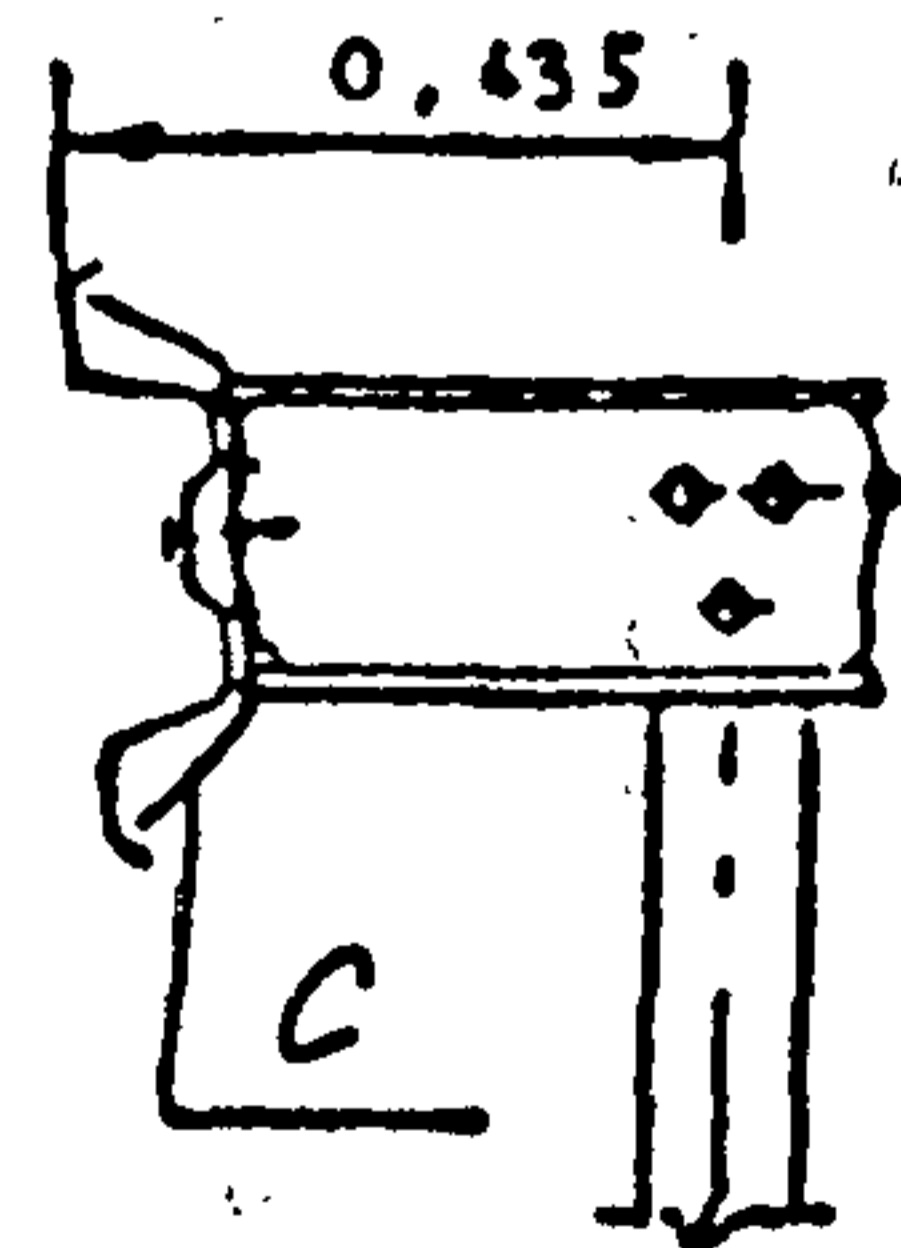
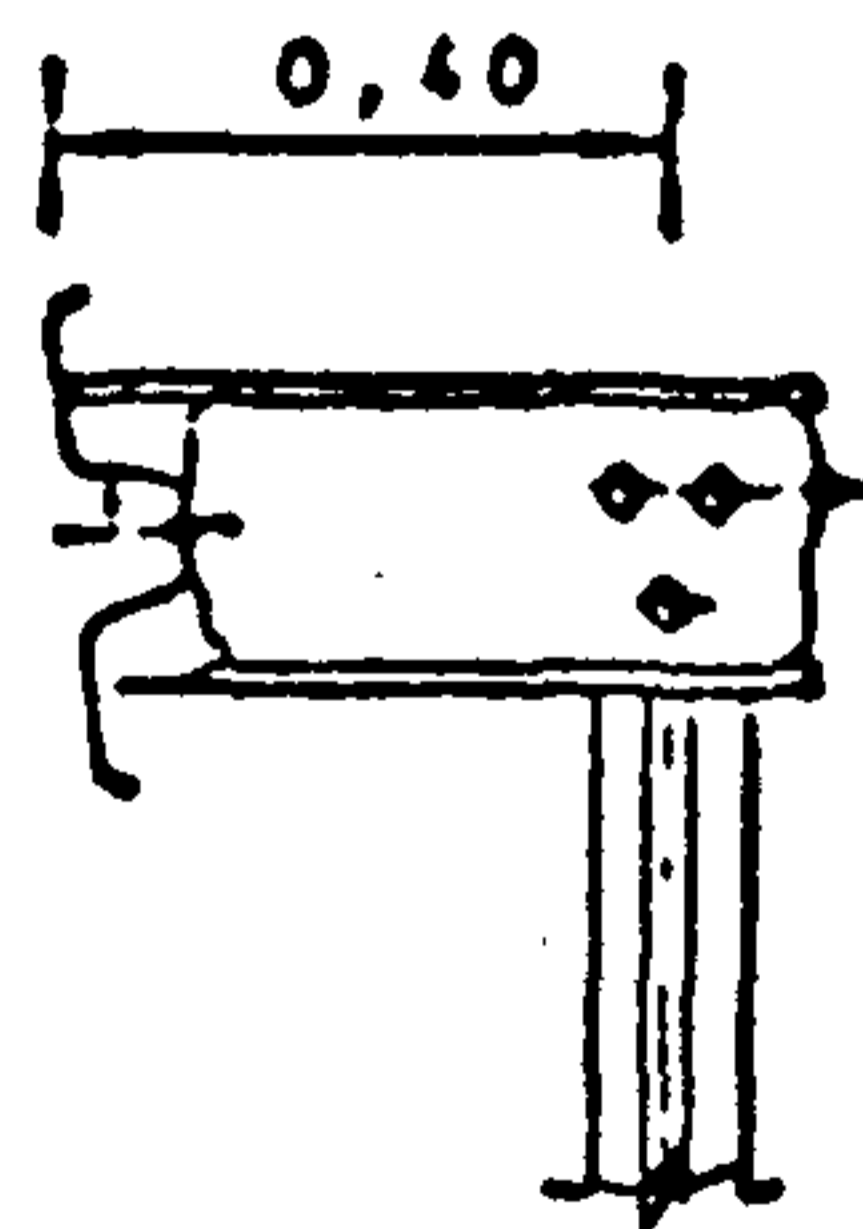
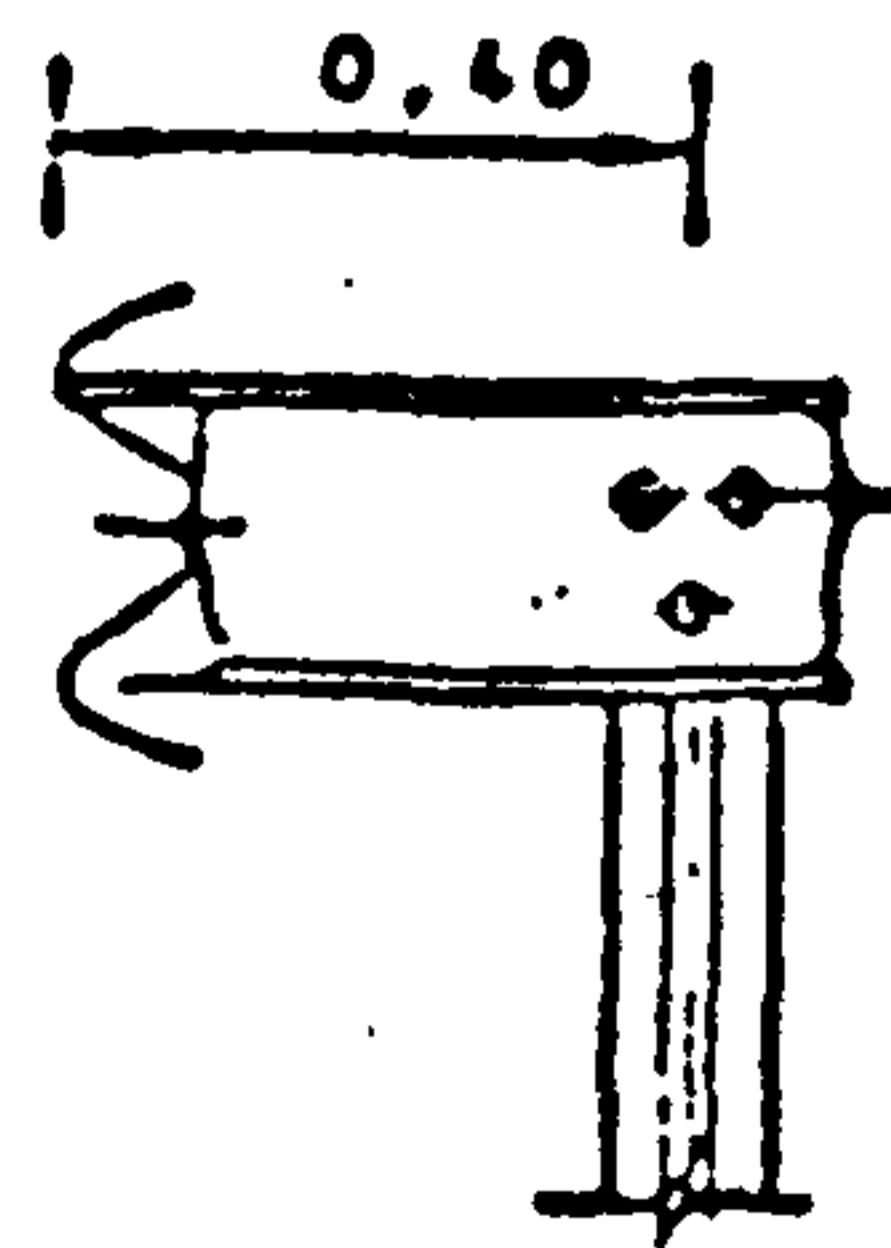
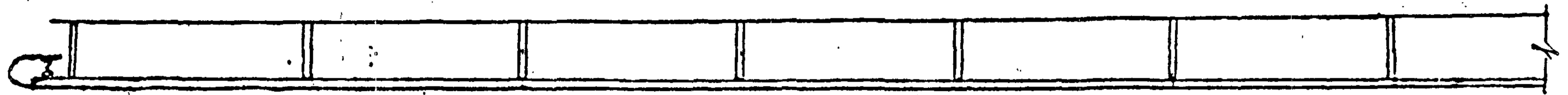
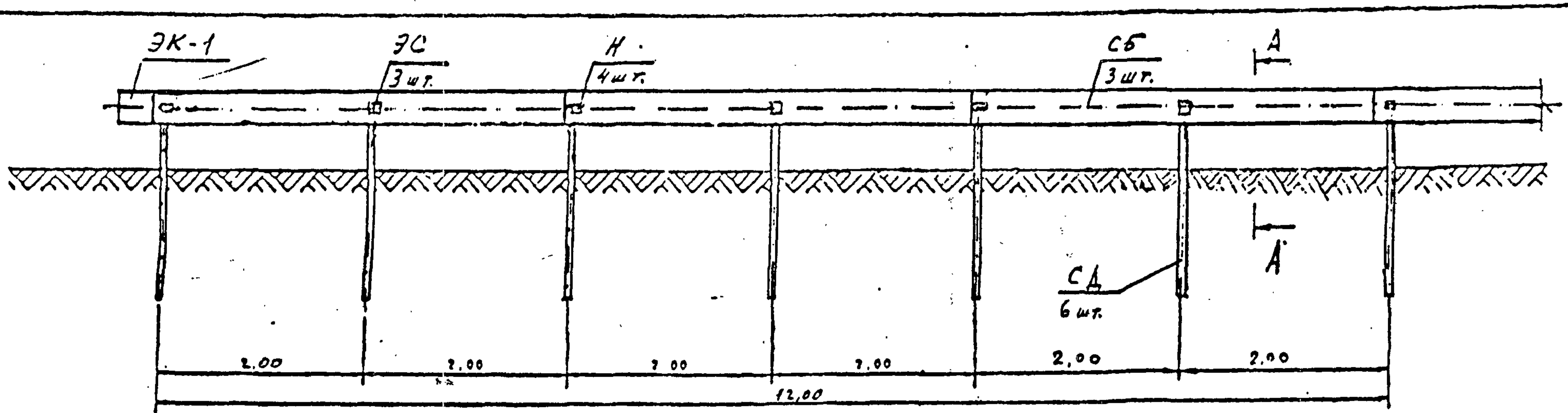

черт. 25 11 ДО-Н, - КОНЕЧНЫЕ ЧАСТКИ. ИСПОЛНЕНИЕ II.

Изм.	Лист	№ докум.	Испол.	Дата

ИЗМЕНЕНИЕ № 1
ТУ 5216-067-36910961-97

Лист

8

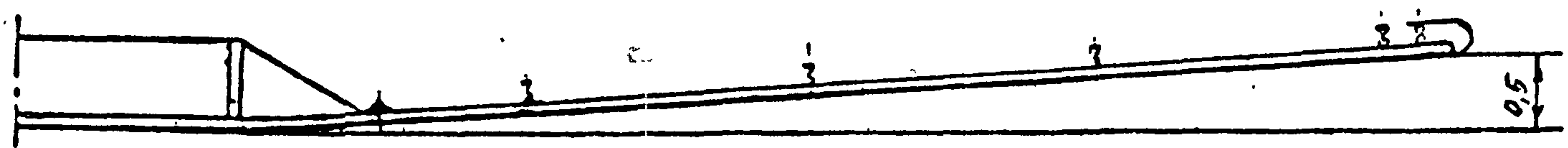
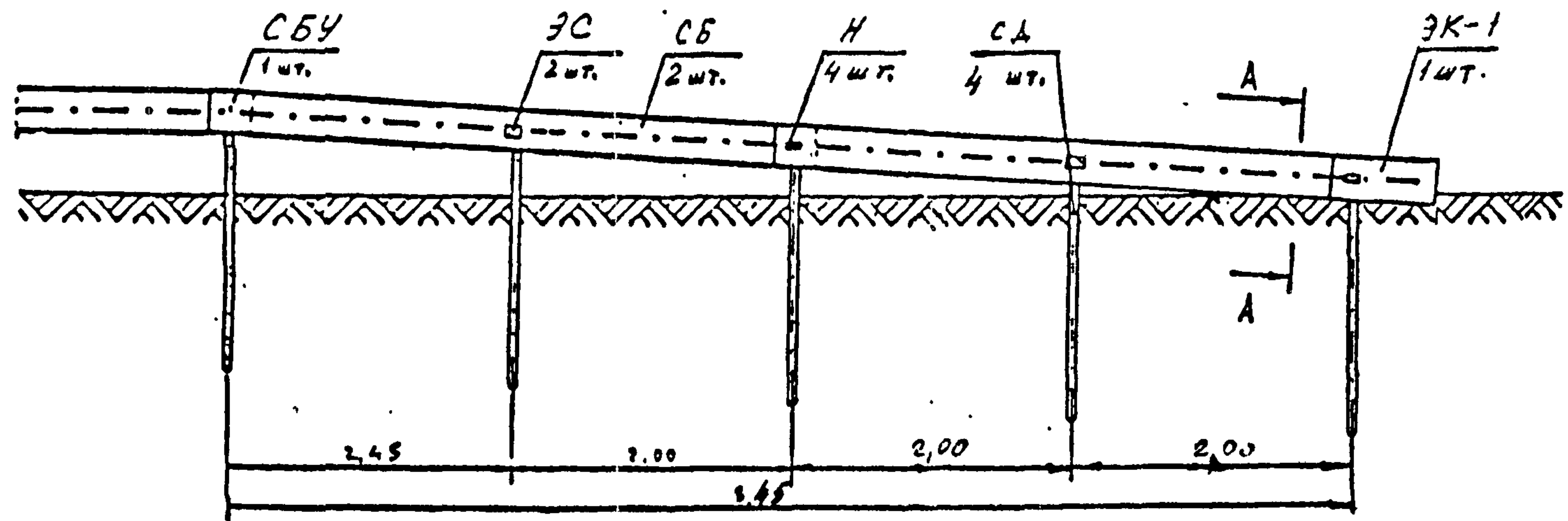

А-А



А-А



черт. 2 в 11 ДО-Н, 11 ДО-К - начальные, конечные участки. Исполнение III.

					ИЗМЕНЕНИЕ № 1 ТУ 5216-067-36910961-97	Лист
Изм.	Лист	№ докум	Испол.	Дата		9.

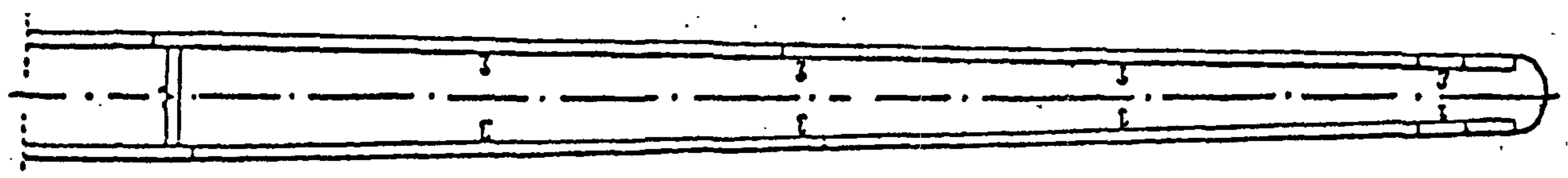
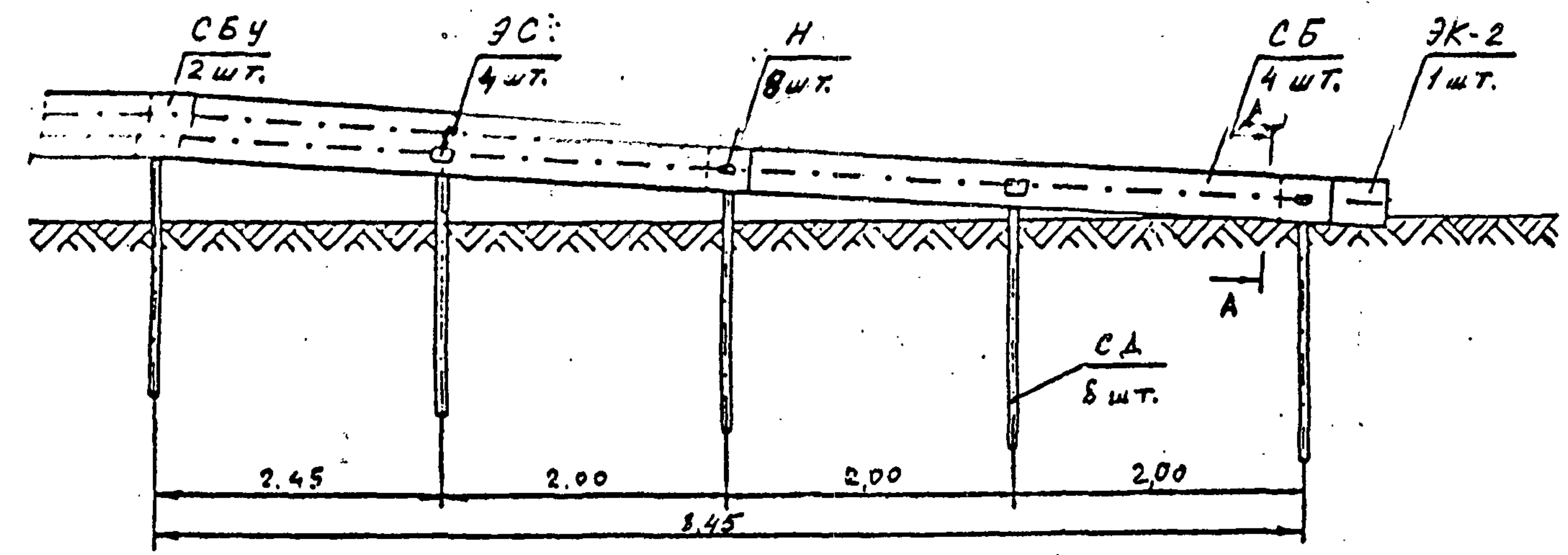

А-А

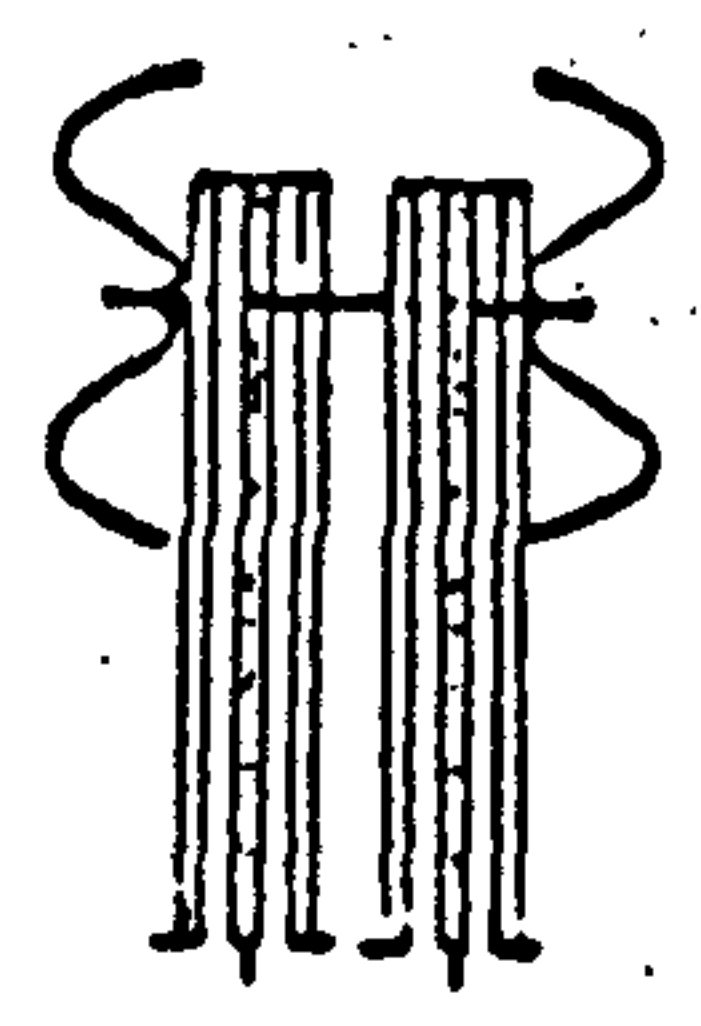

А-А

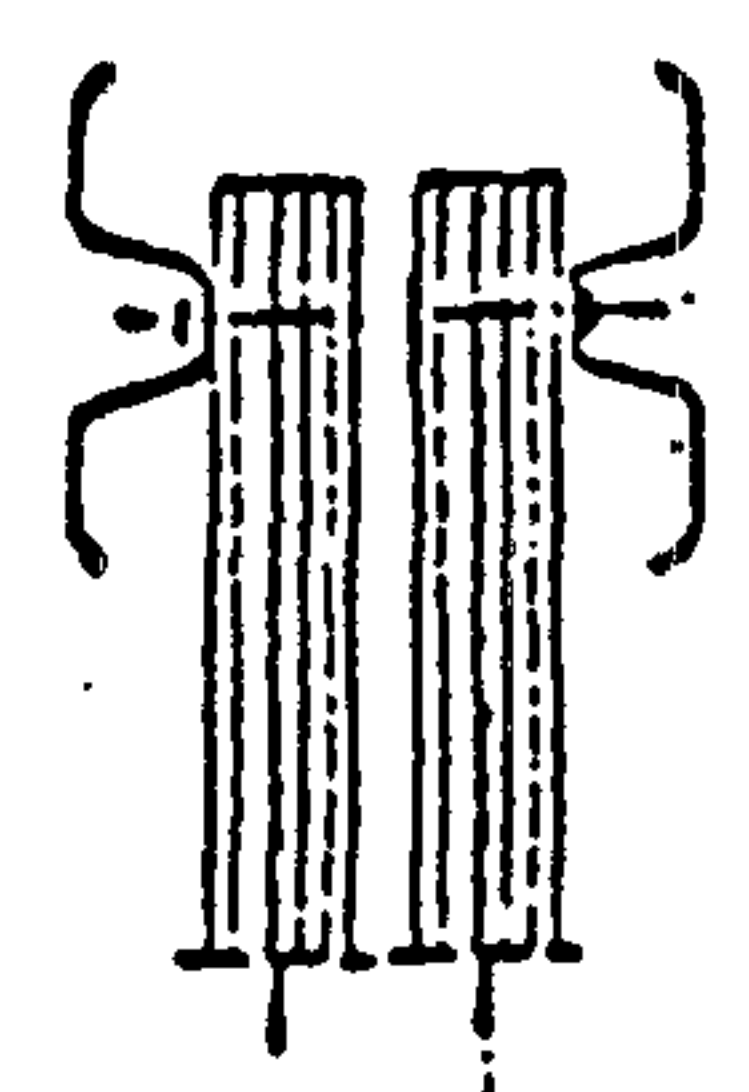

черт. 5а 11 ДД-Н, 11 ДД-К - начальные, конечные участки. (Исп. II)

					ИЗМЕНЕНИЕ № 1	Лист
					ТУ 5216-067-36910961-97	10
Изм.	Лист	№ докум.	Подп.	Дата		

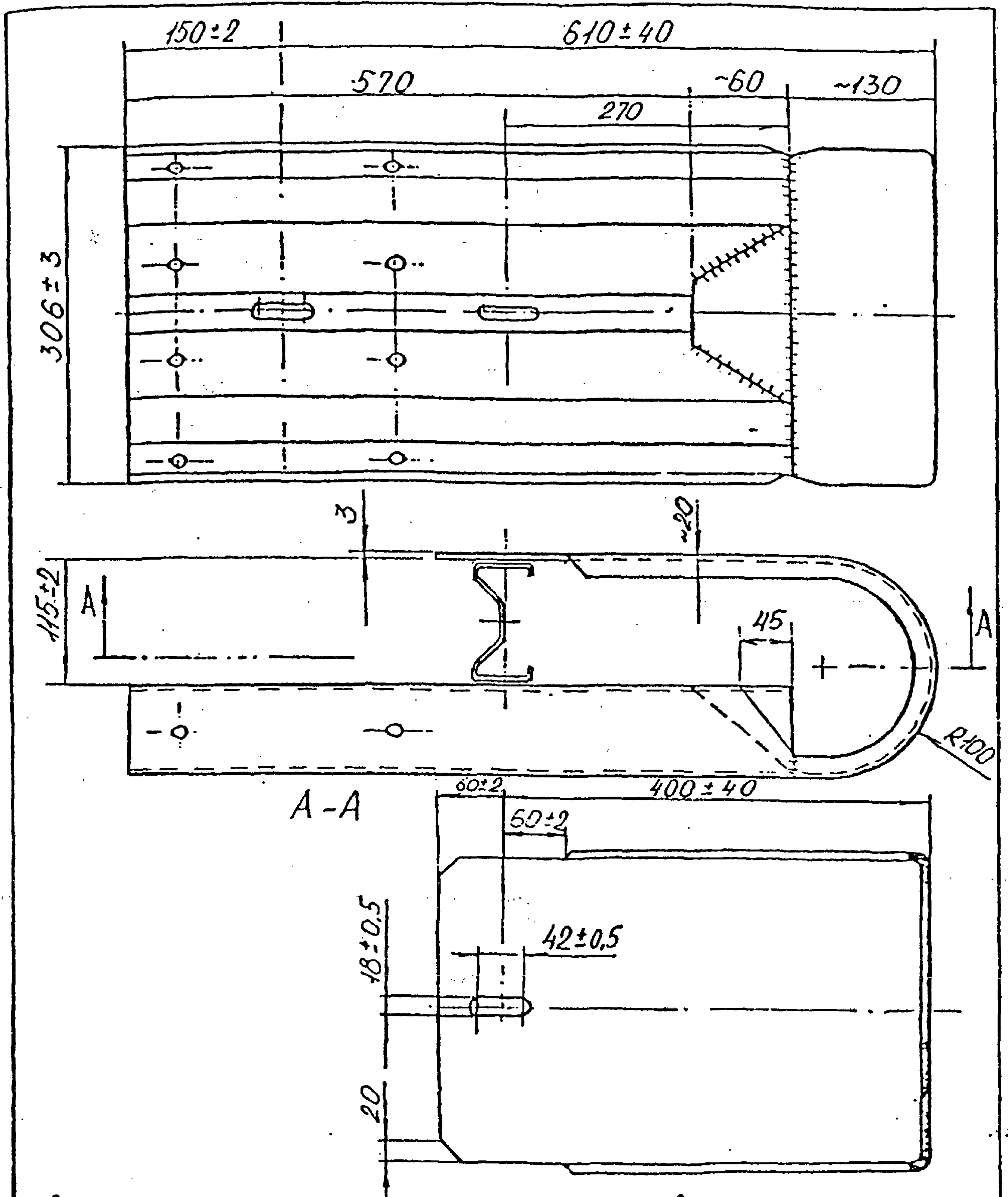

1. В концевом элементе для начального участка отв-ия каплевидные.
2. В концевом элементе для конечного участка отв-ия круглые.

Черт. 2Г - элемент концевой, ЭК-1

				ИЗМЕНЕНИЕ №1		Лист
				ТЧ 5216-067-36910961-97		11
№	Вид	Исполн	Проверка	Дата		

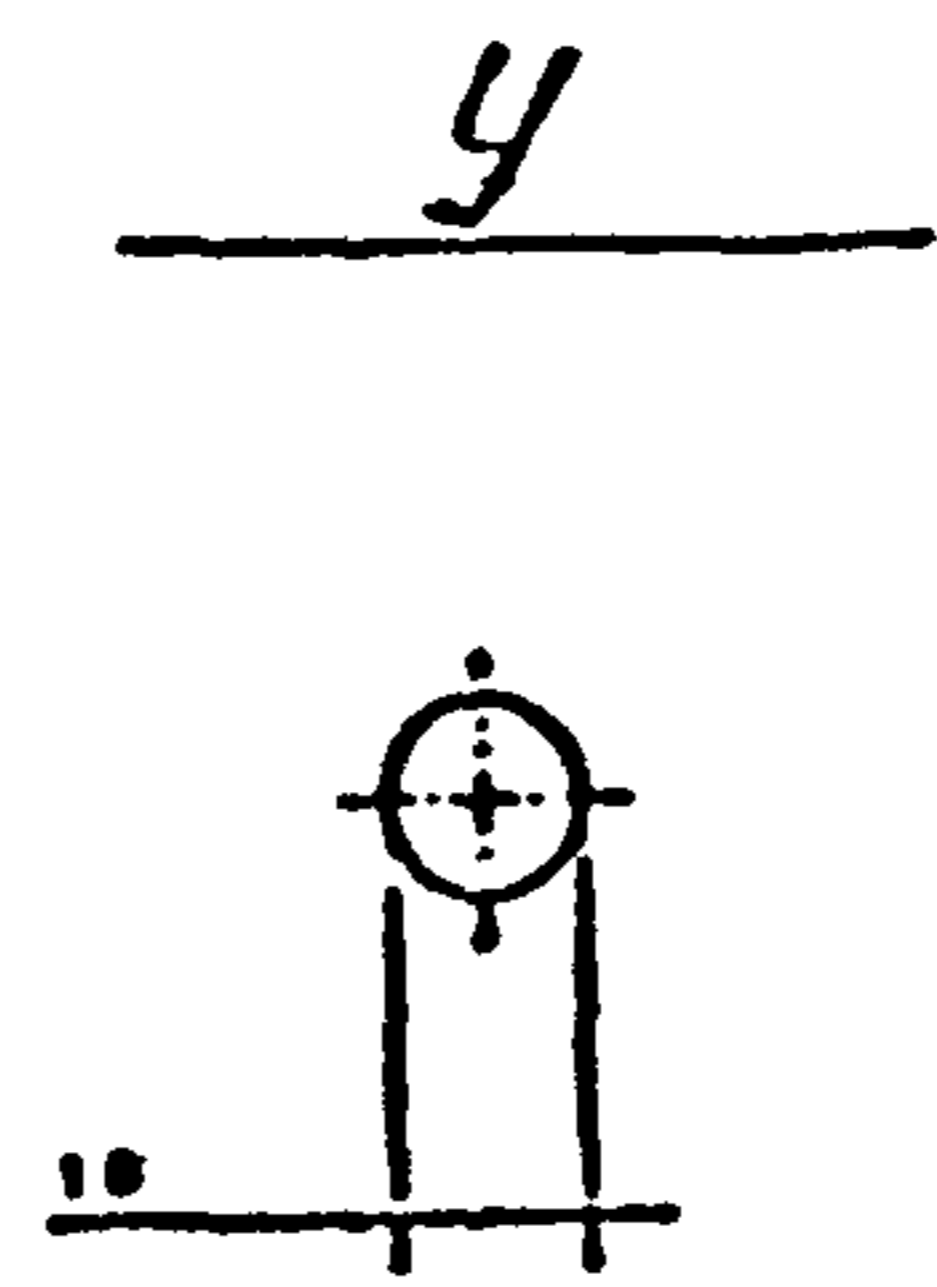
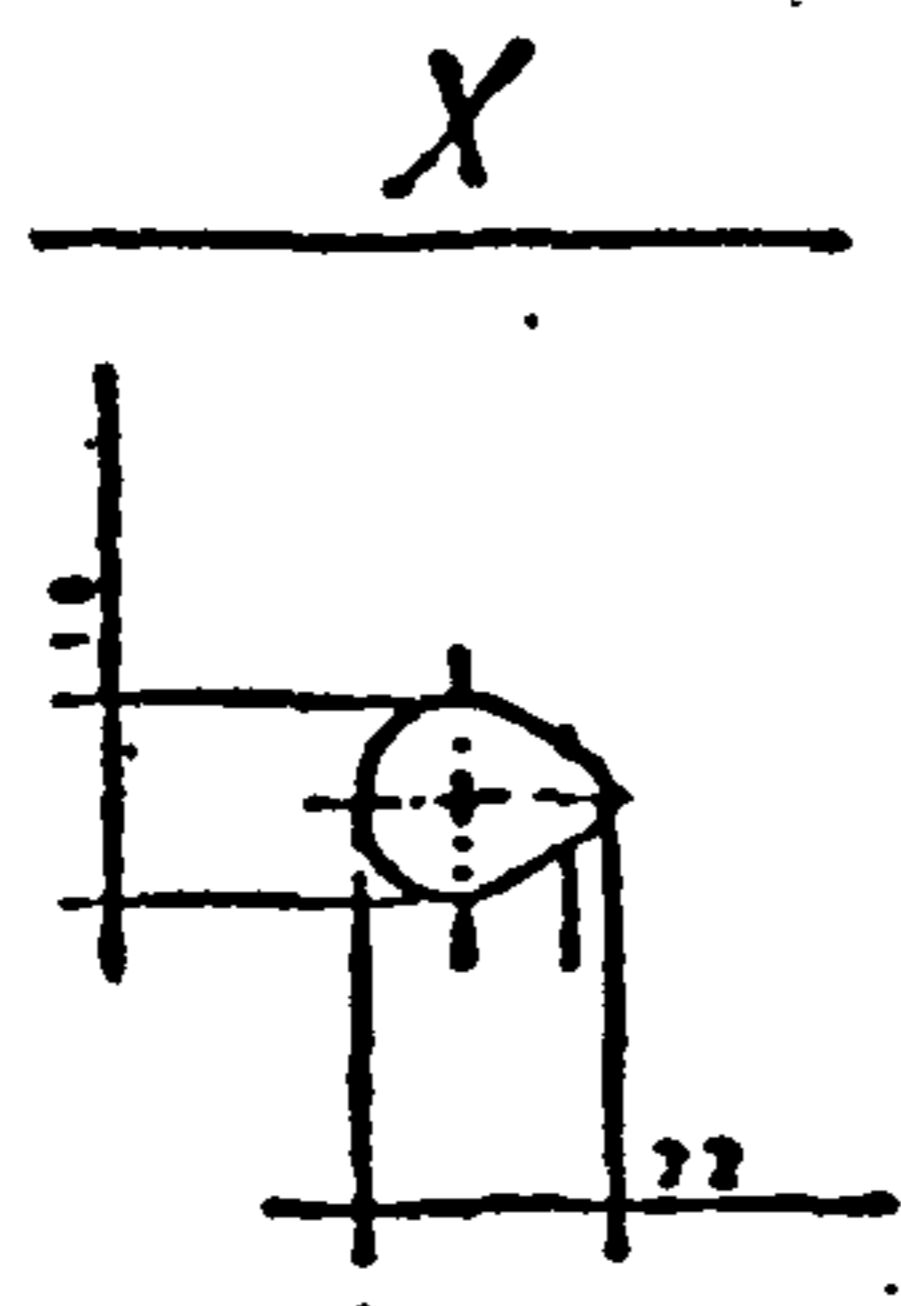
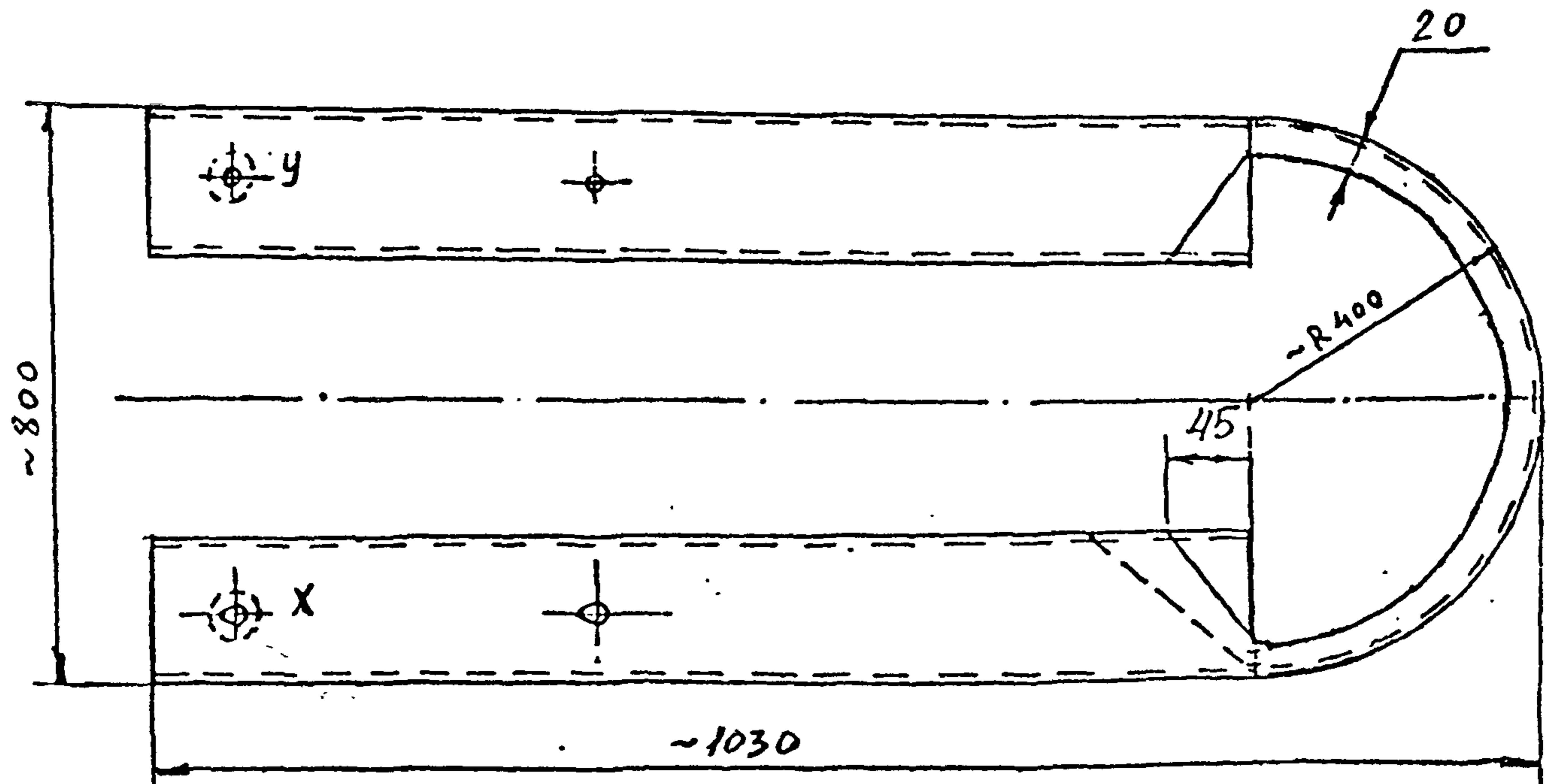
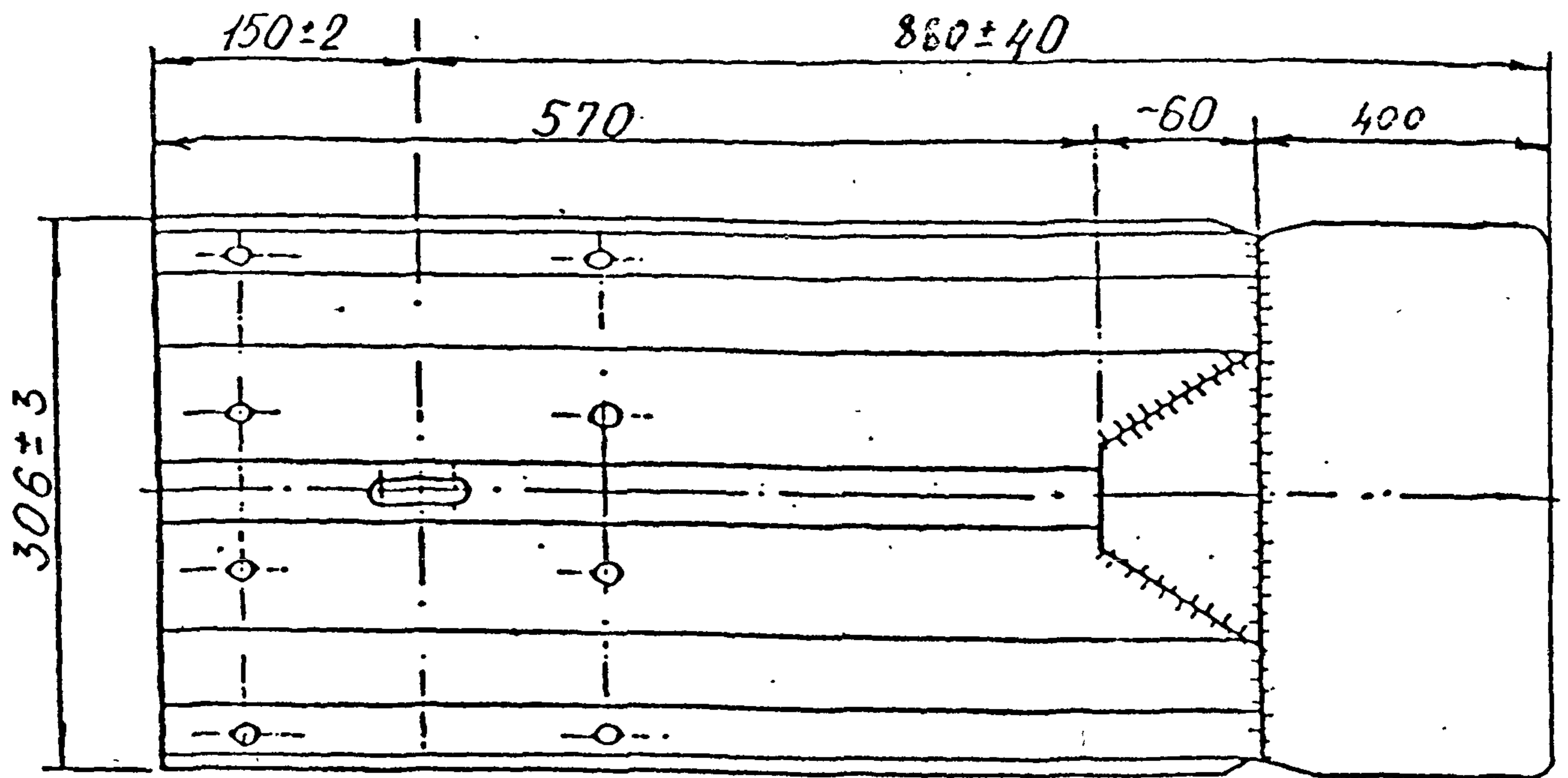

Черт. 58 - элемент концевой, ЭК-2

--	--	--	--	--	--

ИЗМЕНЕНИЕ № 1
ТЧ 5216-067-36910961-97

Лист
12

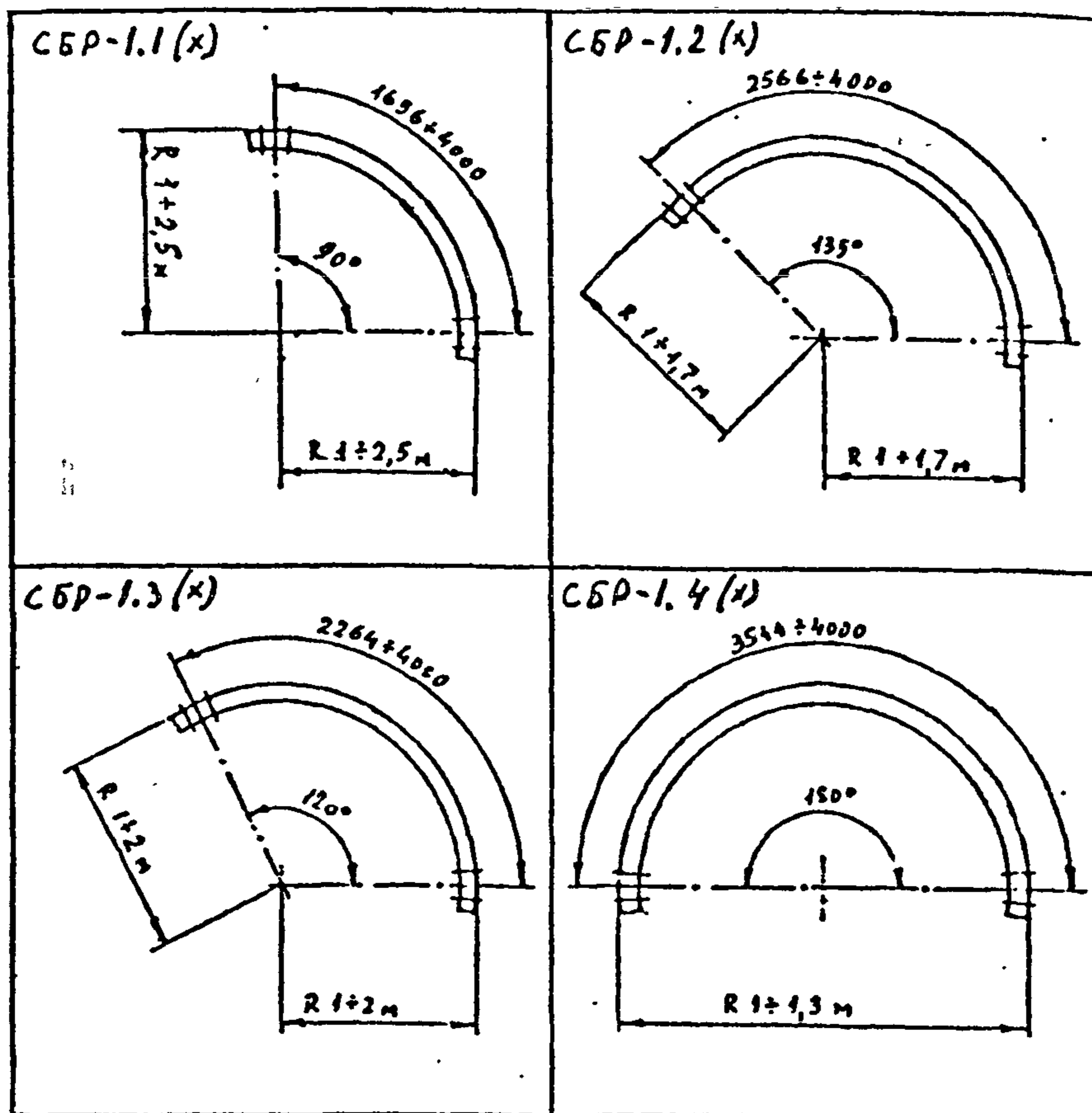

Радиусные балки, где (x) - размер радиуса в м
(обычные)

черт 8а

					ИЗМЕНЕНИЕ № 1	Лист
					ТУ 5216-067-36910961-97	13
Изм.	Лист	№ докум.	Подп.	Дата		

Радиусные балки выпуклые СБР-1(x)

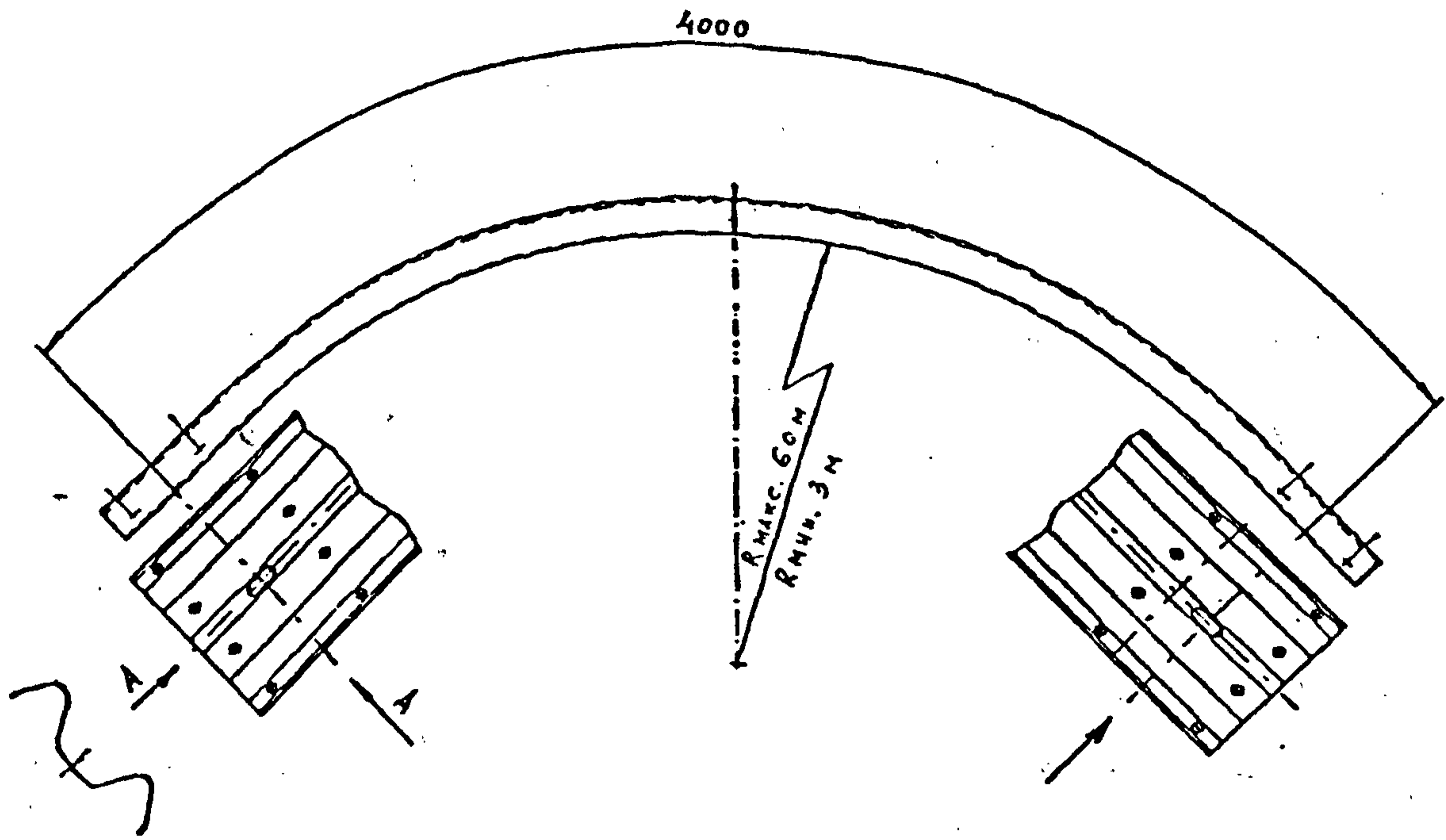

Радиусные балки вогнутые СБР-1.0(x)

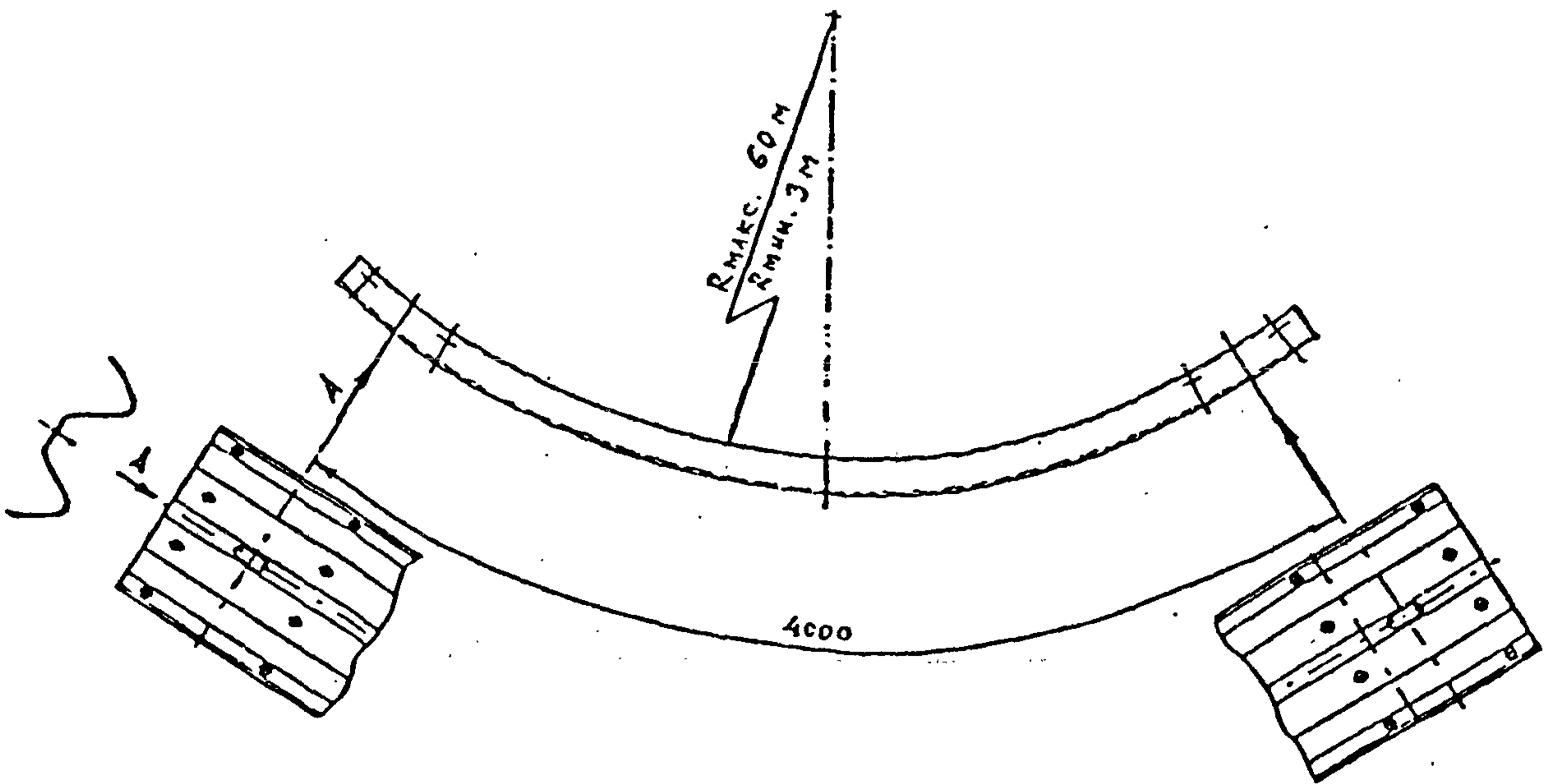

(x) размер радиуса в метрах.

черт. 85

					ИЗМЕНЕНИЕ №1	Лист
					ТУ 5216-067-36910961-97	44
Изм.	Лист	№ докум.	Подп.	Дата		

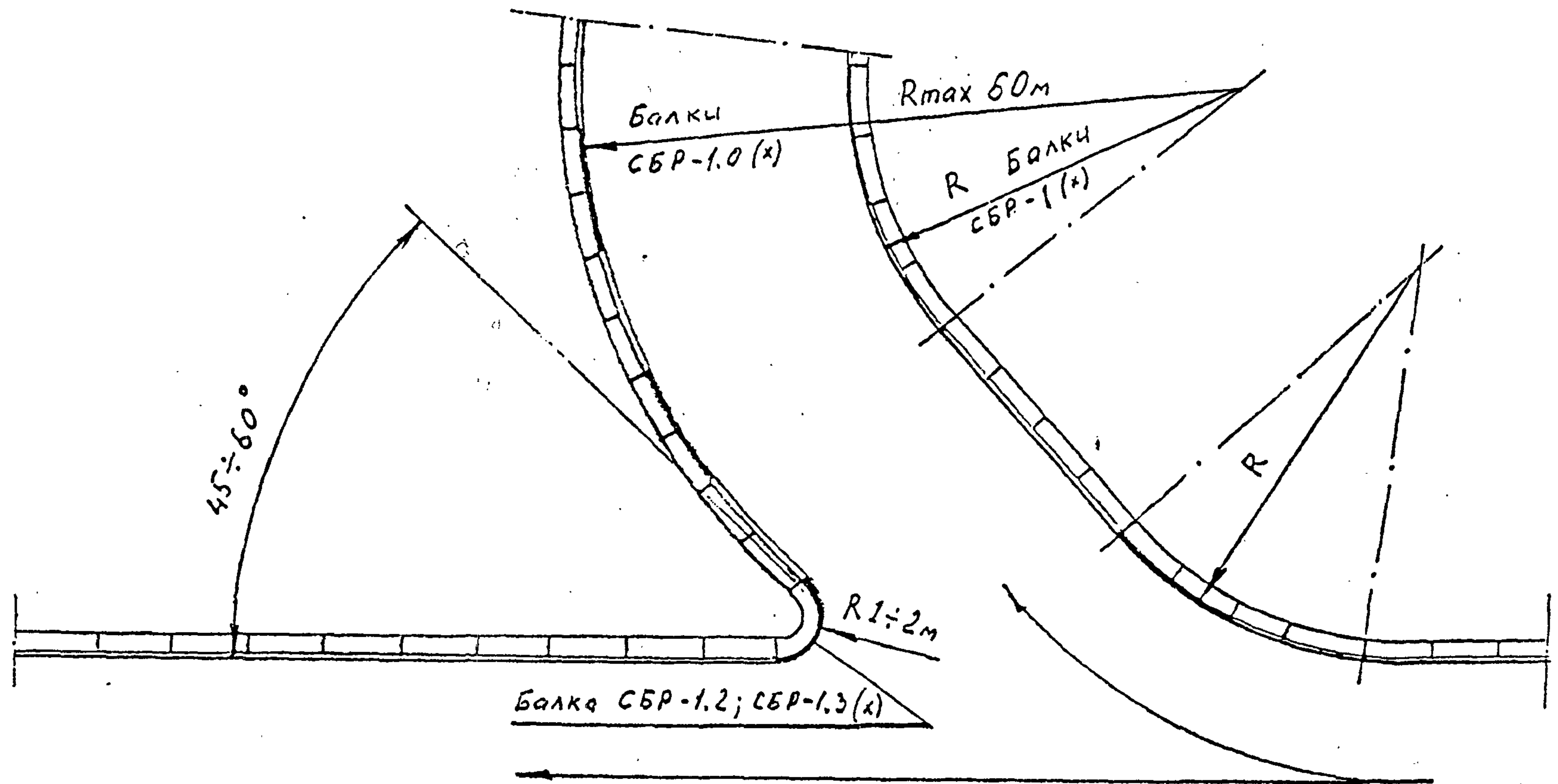

ЧЕРТ. 41

				ИЗМЕНЕНИЕ №1	
				ТУ 5216-067-36910961-97	
				Радиусные ограждения	
				примерный план	
				Лист 15	Листов 1
				ЗАО ПКР "ЮУАБ"	

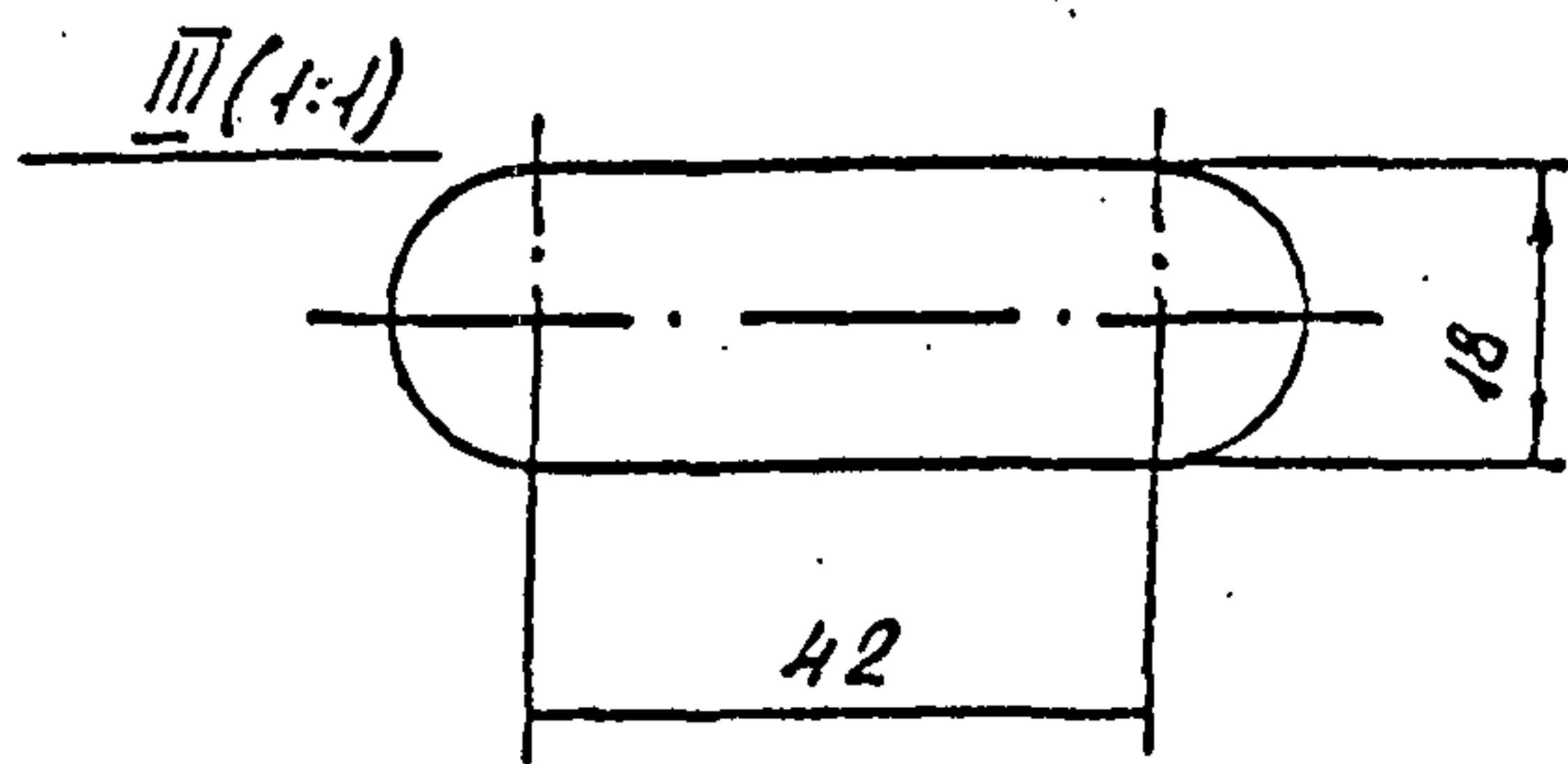
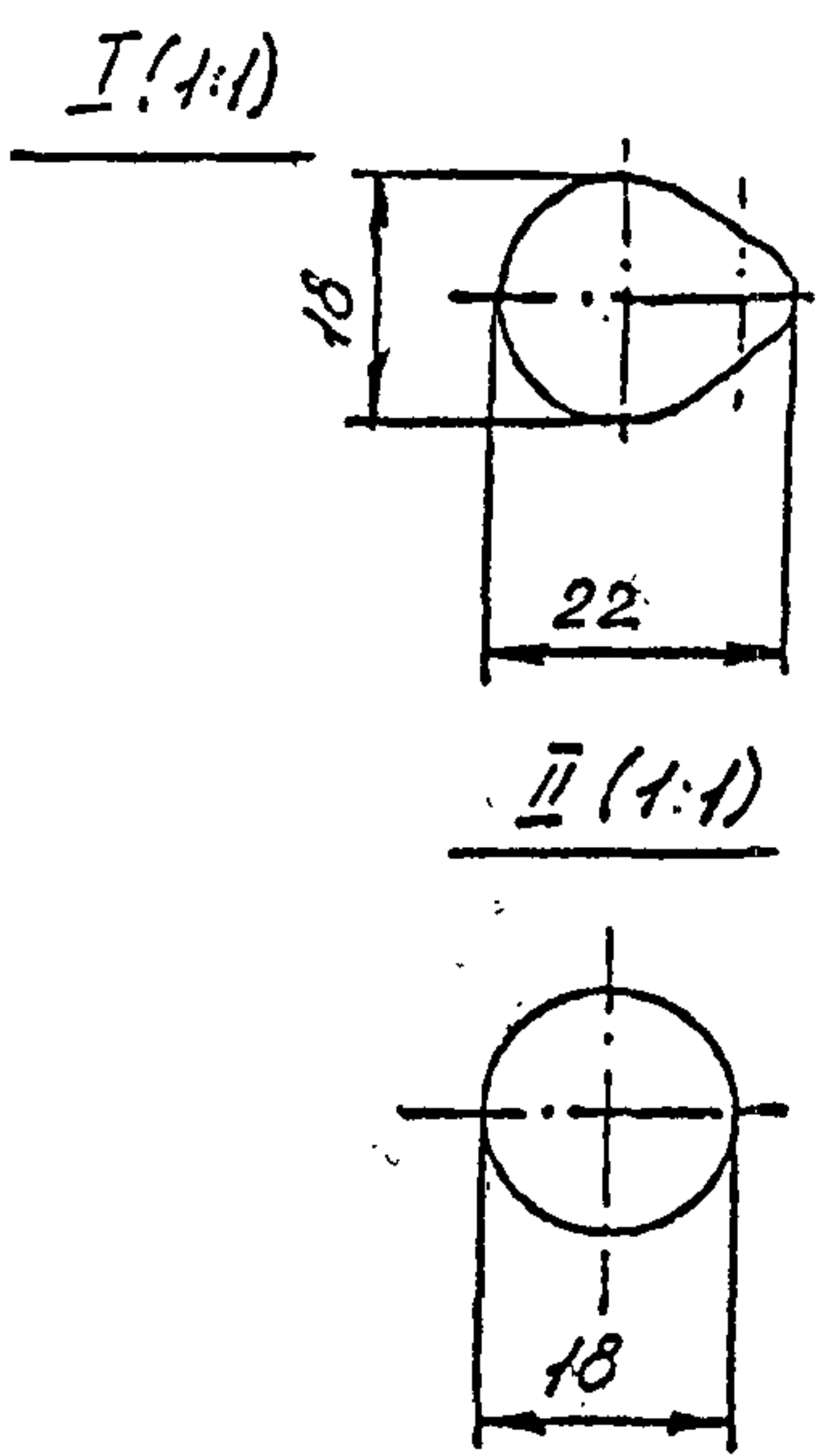
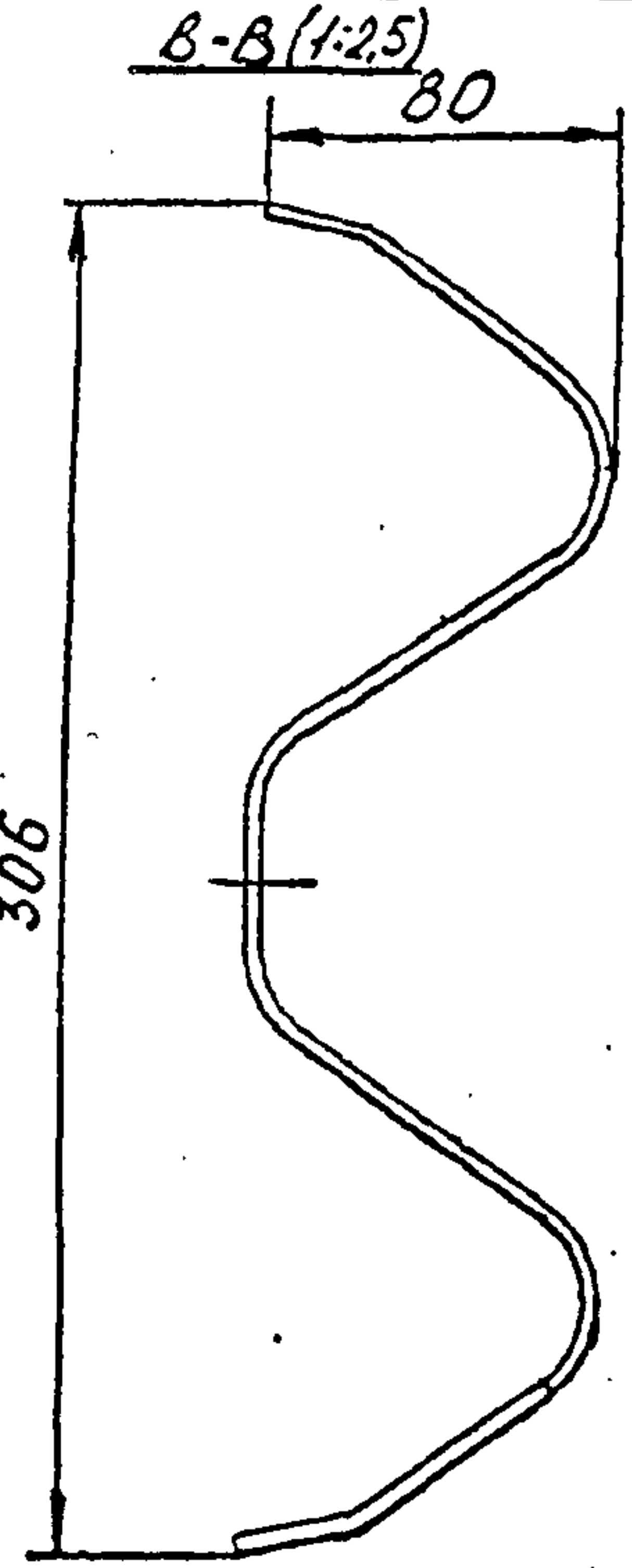
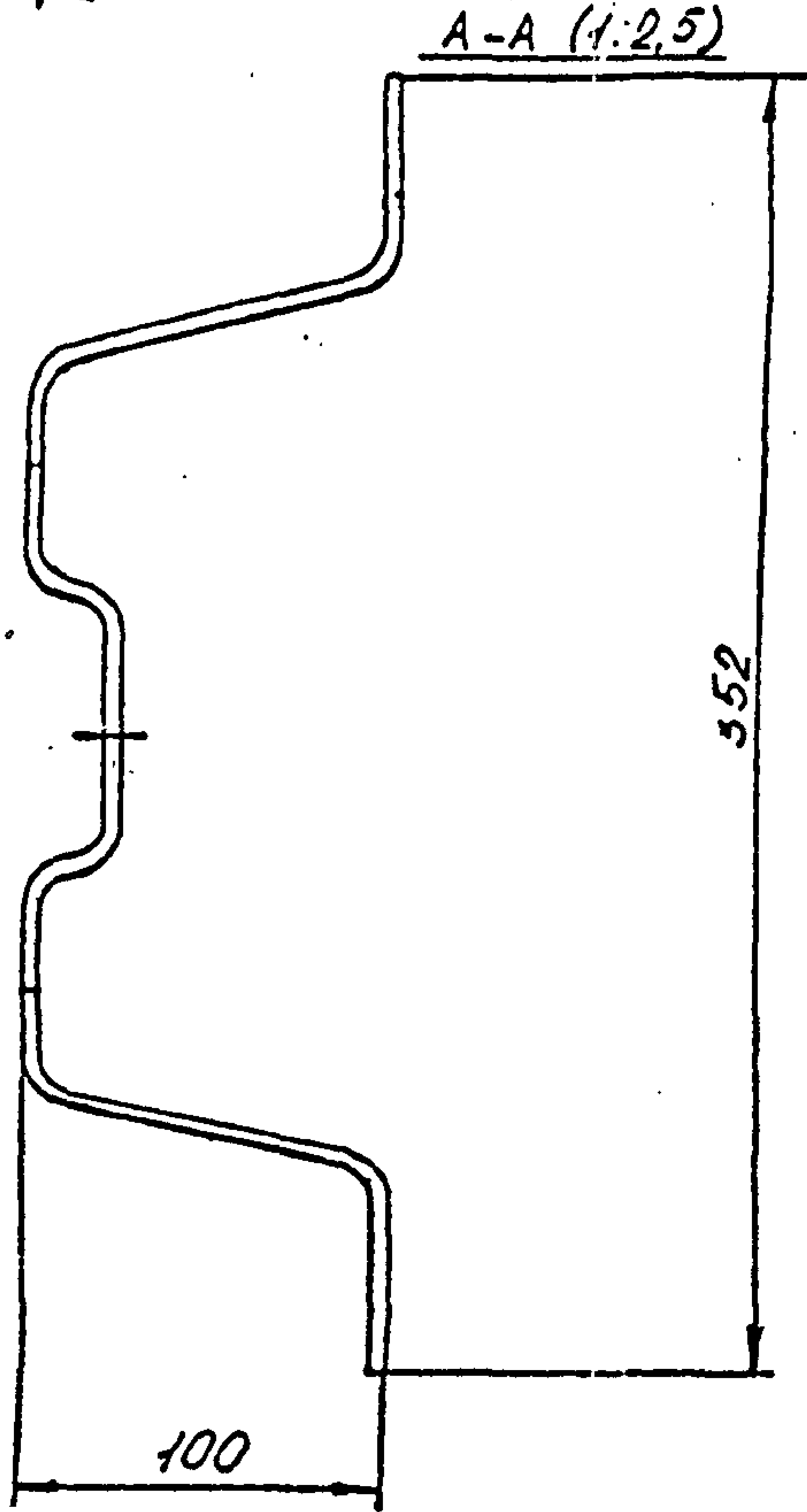
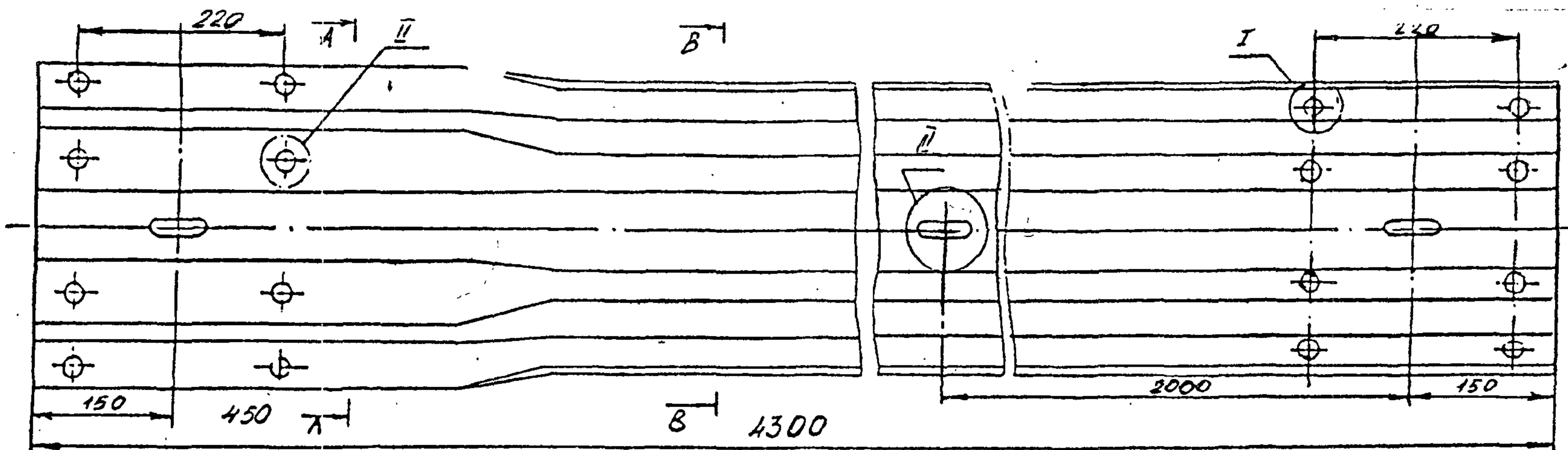

ЧЕРТ. 42

--	--	--	--	--	--

ИЗМЕНЕНИЕ №1
 ТУ 5216-067-36910961-97

Лист
 1/1