

Проектно-конструкторский и технологический  
институт промышленного строительства

**ОАО ПКТИпромстрой**



ОТКРЫТОЕ АКЦИОНЕРНОЕ ОБЩЕСТВО

**СТРОИТЕЛЬНО-МОНТАЖНЫЕ  
КРАНЫ**

**(ТЕХНИЧЕСКИЕ ХАРАКТЕРИСТИКИ)**

1990

МОССТРОЙКОМИТЕТ ПСО МОСПРОМСТРОЙ

ПКТИ ПРОМСТРОЙ

# СТРОИТЕЛЬНО-МОНТАЖНЫЕ КРАНЫ

/ ТЕХНИЧЕСКИЕ ХАРАКТЕРИСТИКИ /

ИЗДАНИЕ ВТОРОЕ ПЕРЕРАБОТАННОЕ И ДОПОЛНЕННОЕ

ГЛАВНЫЙ ИНЖЕНЕР ИНСТИТУТА

А. И. КУРОЧКИН

ГЛАВНЫЙ МЕХАНИК

В.И.РОЩУПКИН

Москва - 1990



КАТАЛОГ "СТРОИТЕЛЬНО-МОНТАЖНЫЕ КРАНЫ" СОДЕРЖИТ ОСНОВНЫЕ ПАРАМЕТРЫ АВТОМОБИЛЬНЫХ, ПНЕВМОКО-  
ЛЕСНЫХ, ГУСЕНИЧНЫХ, БАШЕННЫХ, РЕЛЬСОВЫХ СТРЕЛОВЫХ КРАНОВ И КРАНОВ НА СПЕЦШАССИ АВТОМОБИЛЬНОГО ТИПА,  
ПРИМЕНЯЕМЫХ НА ОБЪЕКТАХ СТРОИТЕЛЬСТВА ПСО МОСПРОМСТРОЙ.

КАТАЛОГ ПРЕДНАЗНАЧЕН ДЛЯ ИНЖЕНЕРНО-ТЕХНИЧЕСКИХ РАБОТНИКОВ СТРОИТЕЛЬНЫХ И ПРОЕКТНЫХ ОРГАНИ-  
ЗАЦИЙ И РЕКОМЕНДУЕТСЯ ДЛЯ ПОДБОРА ГРУЗОПОДЪЕМНЫХ КРАНОВ ПРИ РАЗРАБОТКЕ ПРОЕКТОВ ОРГАНИЗАЦИИ СТРОИ-  
ТЕЛЬСТВА И ПРОЕКТОВ ПРОИЗВОДСТВА РАБОТ, А ТАКЖЕ ДЛЯ СПЕЦИАЛИСТОВ ДРУГИХ СЛУЖБ И ПОДРАЗДЕЛЕНИЙ СТРО-  
ИТЕЛЬНО-МОНТАЖНЫХ ОРГАНИЗАЦИЙ.

Составитель - главный механик  
ПКТИпромстрой - Рощупкин В.И.



**АВТОКРАНЫ И КРАНЫ  
НА СПЕЦШАССИ  
АВТОМОБИЛЬНОГО ТИПА**









1	2	3	4	5	6	7	8	9	10	11	12	13	14	15	16	17	18	19	20	21	22	23	24	25	26
13.	Кран КС-4562																								
	стрела 10 м	3,0	20	10	3,5	4,8	10,3																		
	стрела 14 м	3,0	14,0	12,0	4,6	9	14,1																		
	стрела 18 м	1,85	9,1	16,0	5,0	10,3	18,5																		
	стрела 22 м	1,6	7,4	18,5	6,2	14,8	22,2																		
	стрела 26 м	1,35	6,5	19	6,7	20,1	26,2	3	6,5-0,2	75	0,3-1,5	КраЗ	5580	1970	1830	12000	2500	3800	24,0	6,93/19,22	21,4	3	12	18	электрич.
	стрела 30 м	0,5	4,0	25	8	17,20	29,47					250													
	стрела 22 м с гуськом 5м	1,28	2,1	19	10,2	25,4	20,4																		
	стрела 26м с гуськом 5 м	0,9	2,0	20,0	10,5	30,6	24,0																		
	стрела 30 м	0,5	1,5	25,0	11,0	33,47	22,5																		
14.	КС-5473																								
	стрела 10 м	7	25	8	3,2	4,2	10																		
	стрела 15 м	3	16	12	3,5	7,2	14,2																		
	стрела 20 м	1,4	9,5	18	4,2	5,4	19,3	16	6-0,25	75	1,5-0,2	спец- шасси	5000	2100	2100	12000	2500	3400	32,1	10,7/21,4	27	3	11,5	15	гидравлич.
	стрела 24 м	0,6	7	20	5,4	11,7	22,6																		
15.	КС-6471																								
	стрела 11 м	10	40	9	3,2	5,2	10,6																		
	стрела 15 м	5,5	28	12	3,5	8	14,8	10	9-0,1	50	1,3-0,3	спец- шасси	5370	2500	2100	13650	3800	2750	45	14,35/30,85	39,7	3	14	15	гидравлич.
	стрела 20 м	1,8	18,6	18	4,5	6,8	20																		
	стрела 27 м	0,5	10	22	6	14,8	26,7																		
16.	ТМ-475 GROVE	0,85	45	см.графики,таблицы				8	160-0,1	90	2,6-0,1	спец- шасси	5890	2080	1829	13633	2438	2366	36,5	15,91/20,6	43	3	14	14	гидравлич.
17.	КОУЛС	1	55	см.графики,таблицы				5	до 43	60	до 3	спец-	5030	2280	2030	19200	2900	3980	51,7	14,6/33,4		3	14	14	электрич.
18.	х КРУПН-60																								
	стрела 11,5 м	20,9	57	9	3	5,1	12	зависит от крат- ности запасо- вок				Даймлер								2x13					
	стрела 20,0 м	6,9	34	17	3,5	8,0	20,8		100	81	2,5	Бенц	4250	2280		13745	2750	3050	52	2x13	62,1	3	(13,85)	15	гидравлич.
	стрела 28,5 м	2,5	19	25	5	11	29,5					369 л.с.													
	стр.35,7м+гусь 10 м	1,1	5,2	38	10	23	45,5																		
	стр.37,2 м +гусь 10 м	1,1	6,8	3,8	8,5	26	47																		

х Указаны данные для строп на выносных опорах с противовесом 11 т.

1	2	3	4	5	6	7	8	9	10	11	12	13	14	15	16	17	18	19	20	21	22	23	24	25	26	
19.	* <sup>1)</sup> КРУПП-70																									
	стрела 11,5 м	20,9	57	9	3	5,1	12	зависит												2x13						
	стрела 20,0 м	6,9	34	17	3,5	8,0	20,8	от крат-	81	2,5		Даймлер	4250	2260					52		62,1	3	(13,85)	15	гидравлич.	
	стрела 28,5	2,5	19	25	5	11	29,5	ности				369 л.с.								2x13						
	стрела 37,2 м	1,2	11,4	34	8	11	37,5	запасо-																		
	стр.35,7м+гусь 10 м	1,1	5,2	38	10	23	45,5	вок																		
	стр.37,2 м +гусь 10 м	1,1	6,8	38	8,5	26	47																			
20.	КМК-4070** <sup>2)</sup>																									
	стрела 11,6 м	19,1	63,0	9	3	6,5	12,8	зависит																		
	стрела 20,4 м	7,0	31,5	16	4	12,6	22,0	от крат-																		
	стрела 29,2 м	2,2	16,2	26	5	12,4	31,0	ности																		
	стрела 38,1 м	1,1	9,0	34	7	7,0	39,0	запа-	120	68,6	2,0	Мерсе-	4250	2260					49,2	2x13					дизельно-	
	стрела 33,7 с							совок				дес							2x13		54	3	(13,85)	15	гидравлич.	
	гуськом 10 м	1,0	6,5	34	8	26,0	44,0					369 л.с.														
	стрела 38,1 м с																									
	гуськом 10 м	1,2	4,3	34	9	34,5	49,4																			
21.	ТМ-1075(БГОУЕ)	1,92	90	см.графики,таблицы				8	175-0,1	95	1,0-0,1	спец-	6380	2540	2160	16330	3000	4000	69,3	22,41/45,13		3	14	14	гидравлич.	
												шасси														
22.	ОКТАГ-8130 "КОУЛС"	2,5	123	см.графики,таблицы				8	до 80	64	до 1,5	спец-	6450	2600	2160	18700	3980	3000	91,23	12,48/19,88	85	3	13,35	12	эл./гидрав.	
												шасси														
23.	ФМС НС-258	1,4	167,8	см.графики,таблицы				8	до 48,38	63,9	до 1,5	спец-	7310	2900	2790	22620	5690	361	134,5	11,3/22,7	140	3	23	19	электрич.	
												шасси														
24.	КРУПП-350* <sup>3)</sup>																									
	стрела 16,75 м	54,0	213,0	13	3	7,6	16,5	зависит																		
	стрела 28,75 м	15,0	135,0	24	4,5	12,0	28,5	от крат-	150	65	1,3	Даймлер	7450	2600			19670	3000	4000	126	3x20,6	175	3	(16,5)	15	гидравлич.
	стрела 40,0 м	6,1	72,5	34	7	17,2	40,0	ности				Бенц					(без про-									
	стрела 52,0 м	4,9	41,0	40	9	18,8	52,0	запсовок									тивовеса)			5x20						

1) \* Указаны данные для стрел на выносных опорах с противовесом 11 т.

2) \*\* Указаны данные для стрел на выносных опорах с противовесом 10,4 т.

3) \* Даны стрелы при положении выносных опор 9,3x10м и противовесе 30 т.

ПРИМЕЧАНИЕ: 1. В ГРАФАХ 3-8 ДАНА ГРУЗОВАЯ ХАРАКТЕРИСТИКА КРАНОВ С ОСНОВНЫМИ СТЕРАЛМИ. ГРУЗОВУЮ ХАРАКТЕРИСТИКУ КРАНОВ С ДОПОЛНИТЕЛЬНЫМ СТРЕЛОВЫМ ОБОРУДОВАНИЕМ СМ.ГРАФИКИ, ТАБЛИЦЫ.

2. В ГРАФЕ 9 ГЛУБИНА ОПУСКАНИЯ КРЮКА ДАНА ДЛЯ ОСНОВНОЙ СТРЕЛЫ ПРИ МИНИМАЛЬНОМ ВЫЛЕТЕ.

3. МАКСИМАЛЬНУЮ НАГРУЗКУ НА ВЫНОСНУЮ ОПОРУ КРАНОВ ТМ-1075( ) и "КОУЛС" МОЖНО ОПРЕДЕЛИТЬ ПО ФОРМУЛЕ 1 (Стр.45) "УКАЗАНИЙ ПО ПРИВЯЗКЕ И БЕЗОПАСНОЙ ЭКСПЛУАТАЦИИ СТРОИТЕЛЬНО-МОНТАЖНЫХ КРАНОВ И СТРОИТЕЛЬНЫХ ПОДЪЕМНИКОВ ПРИ РАЗРАБОТКЕ ПРОЕКТОВ ПРОИЗВОДСТВА РАБОТ" (изд.треста МОС-ОРГПРОМСТРОЙ, 1984 г.)

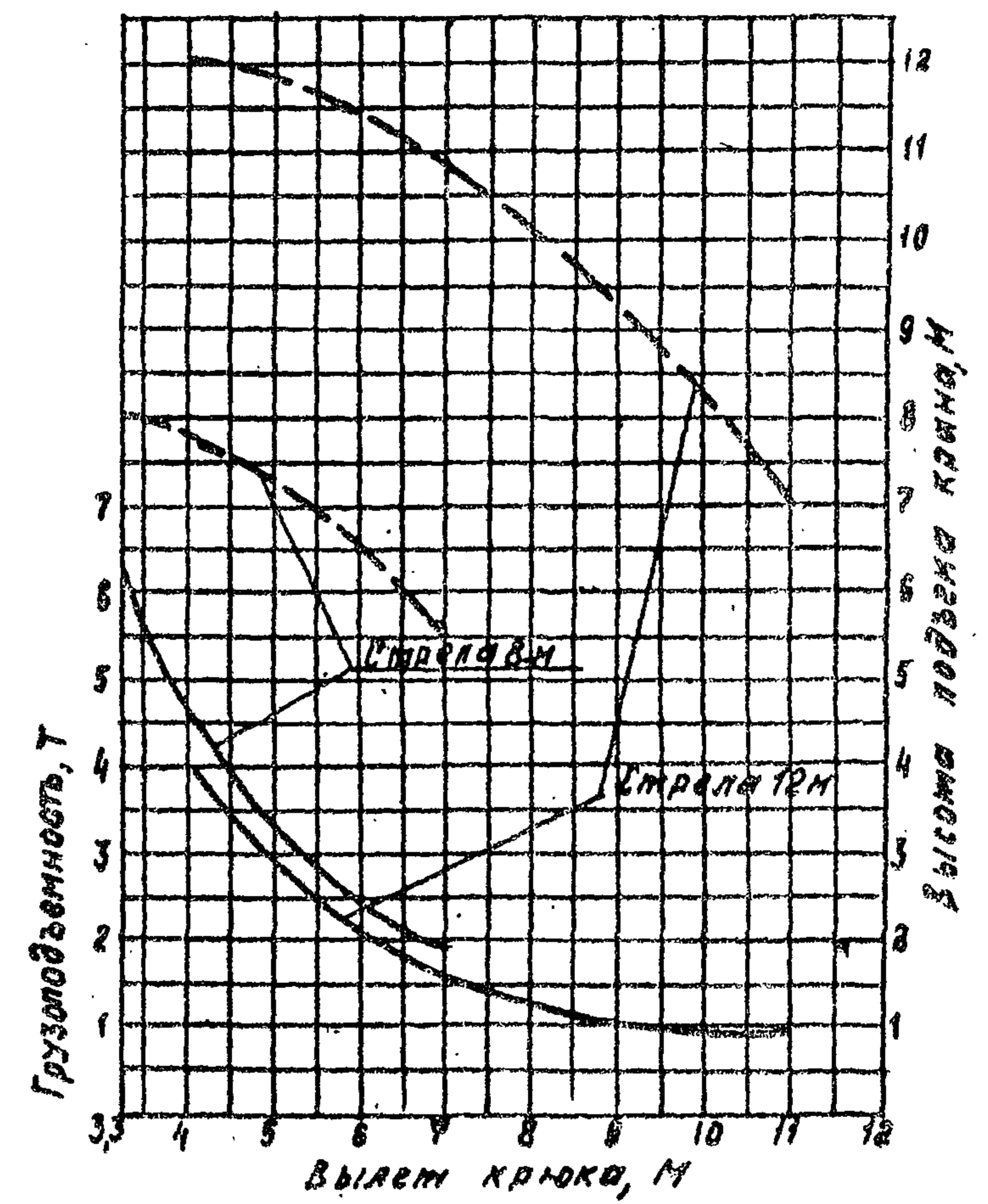
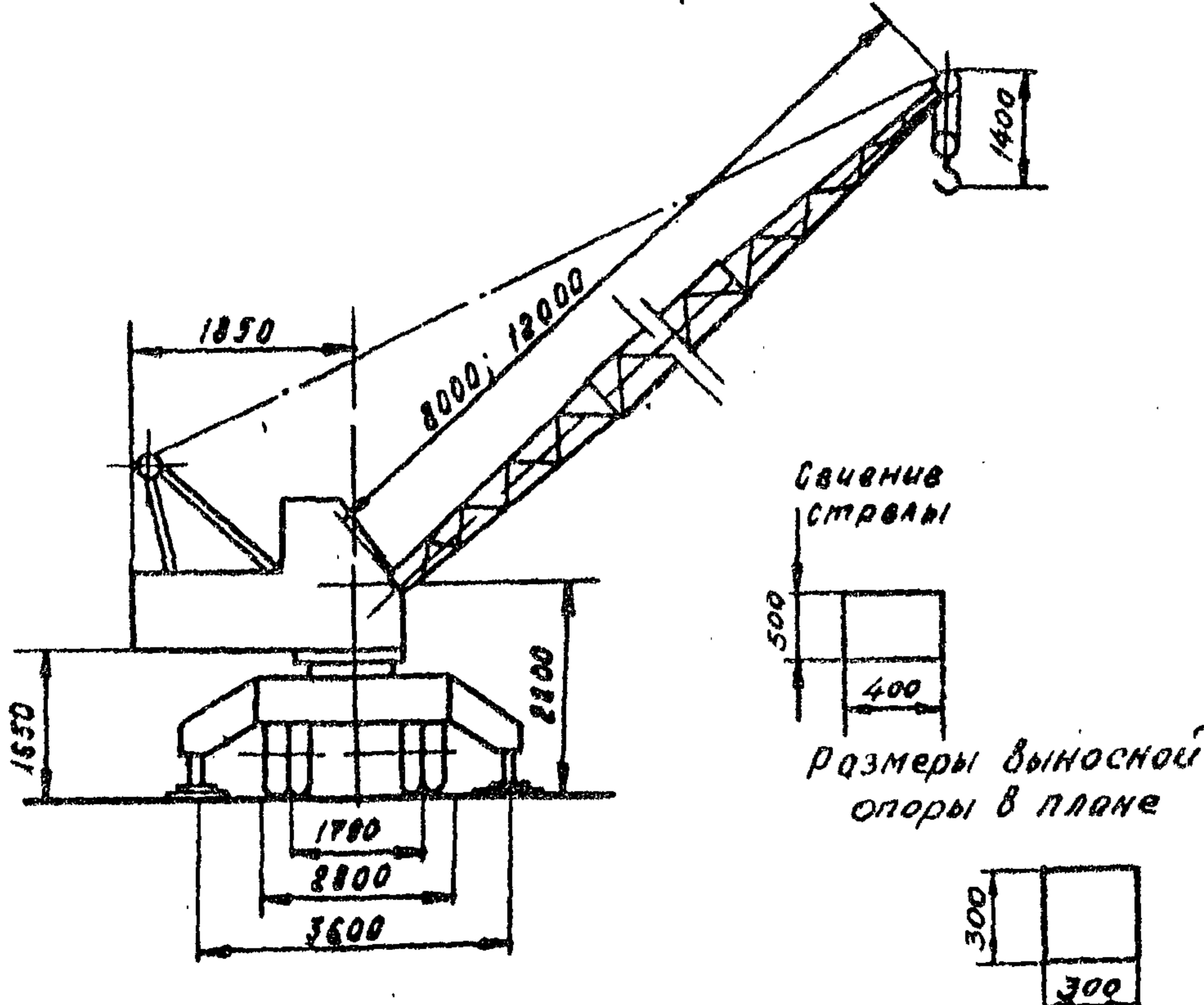
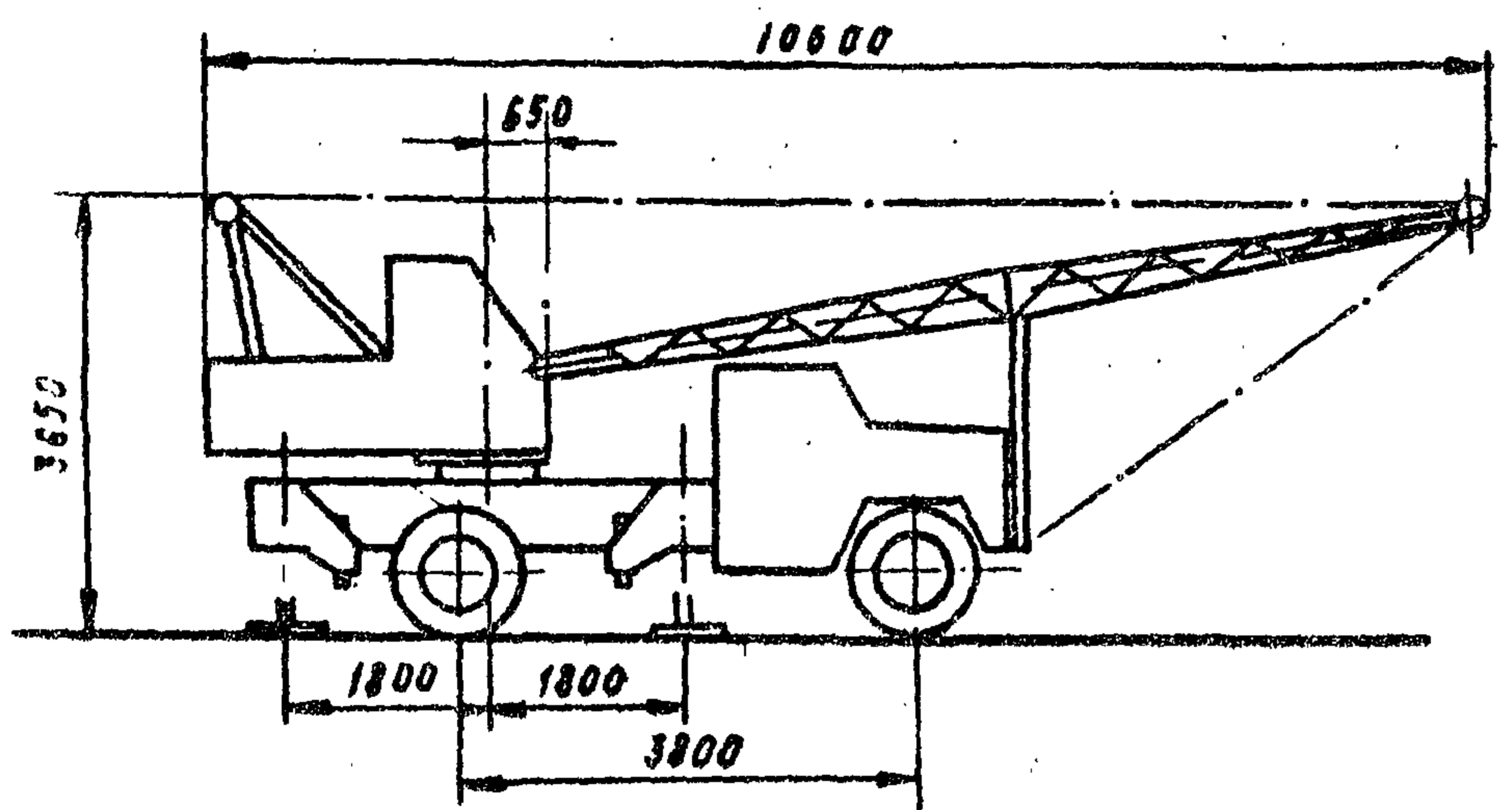

Грузовая характеристика крана

Стрела 8М			Стрела 12М		
на выносных опорах					
Вылет м	Грузоподъемность Т	Высота подъема М	Вылет м	Грузоподъемность Т	Высота подъема М
3,3	6,3	8	4,1	3,7	12
8	3,2	7,9	8	1,4	10,8
9	1,9	5,5	11	0,9	7

КС-2561А. К. К-1

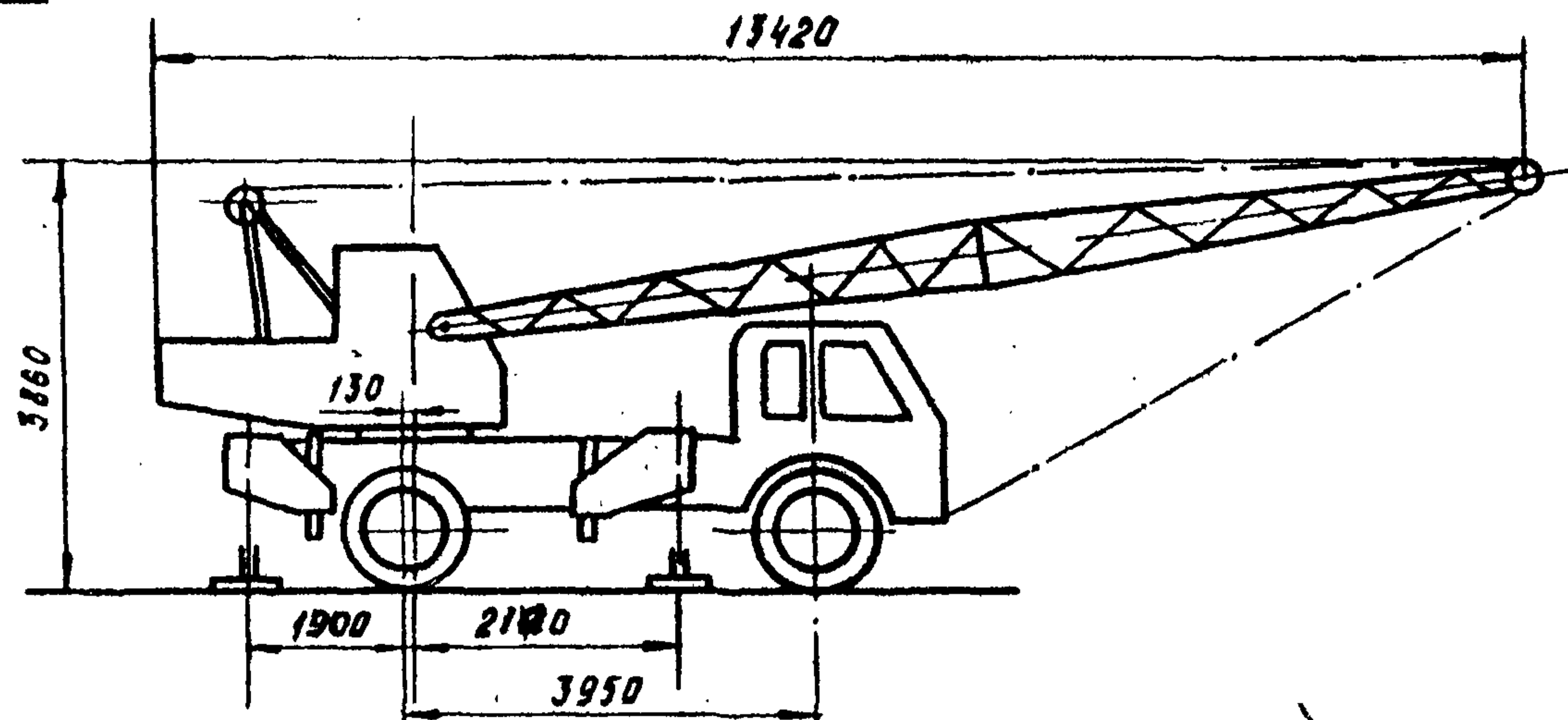

Размеры выносной опоры в плане

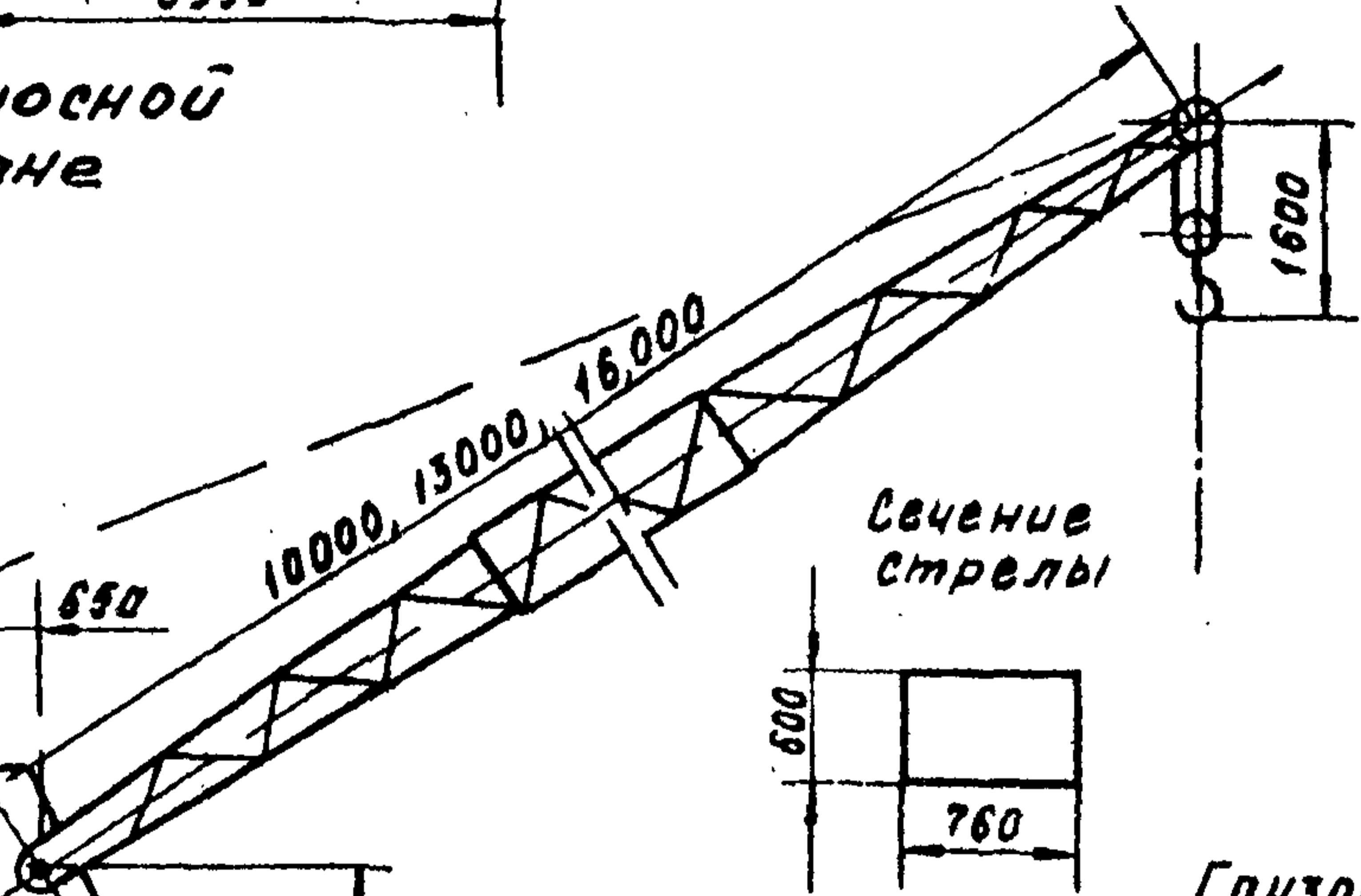
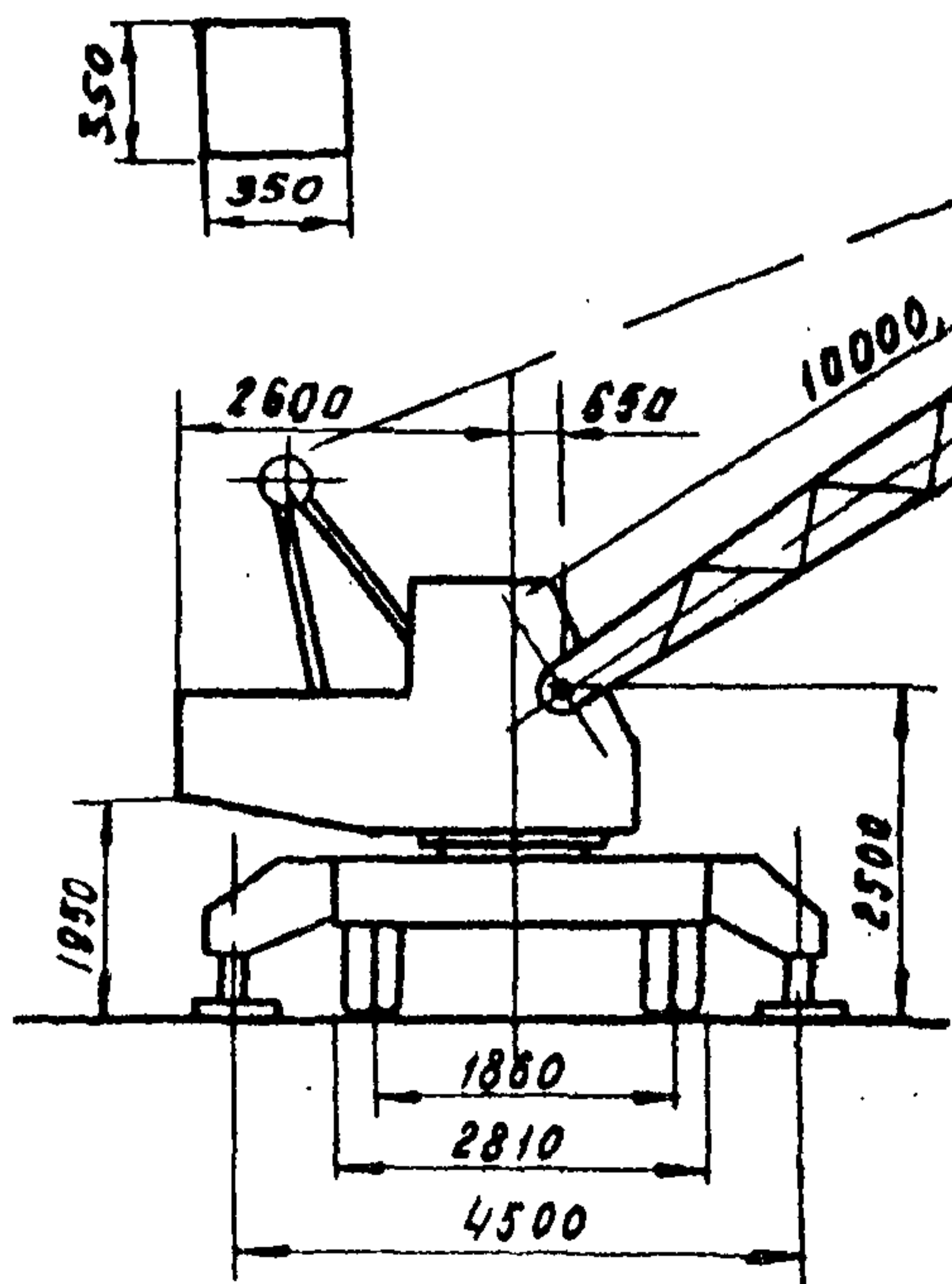

Сечение стрелы

Графики грузоподъемности и высоты подъема крюка

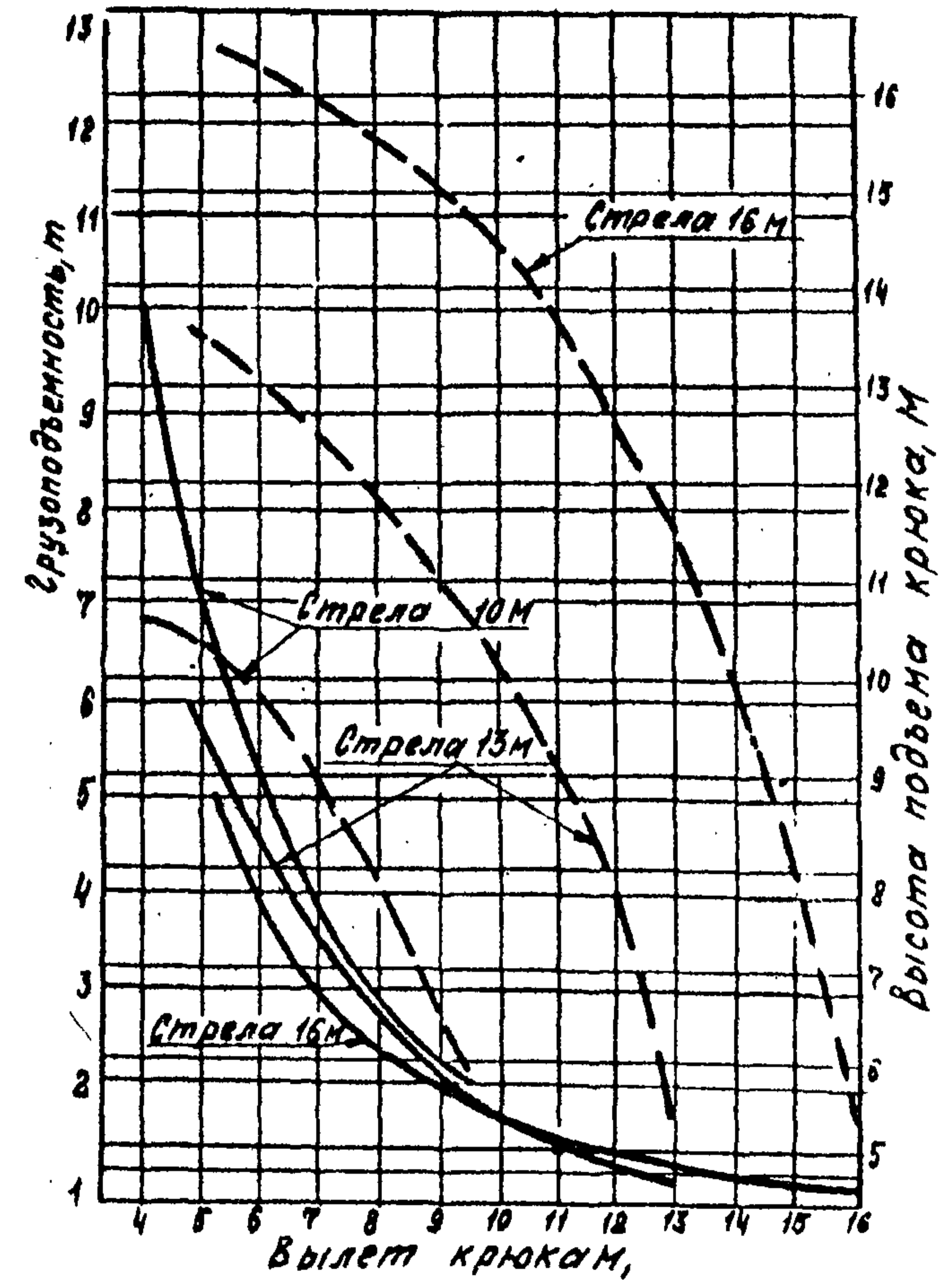

Грузовая характеристика крана

Стрела 10м			Стрела 13м			Стрела 16м		
Вылет м	Грузопод. т	Высота подъема, м	Вылет м	Грузопод. т	Высота подъема, м	Вылет м	Грузопод. т	Высота подъема, м
4	10	10,5	4,8	6,0	13,5	5,3	5,0	16,5
9,5	2,0	6,0	13,0	0,9	5,5	16	0,5	5,5

Общий вид крана СМК-101 в транспортном положении

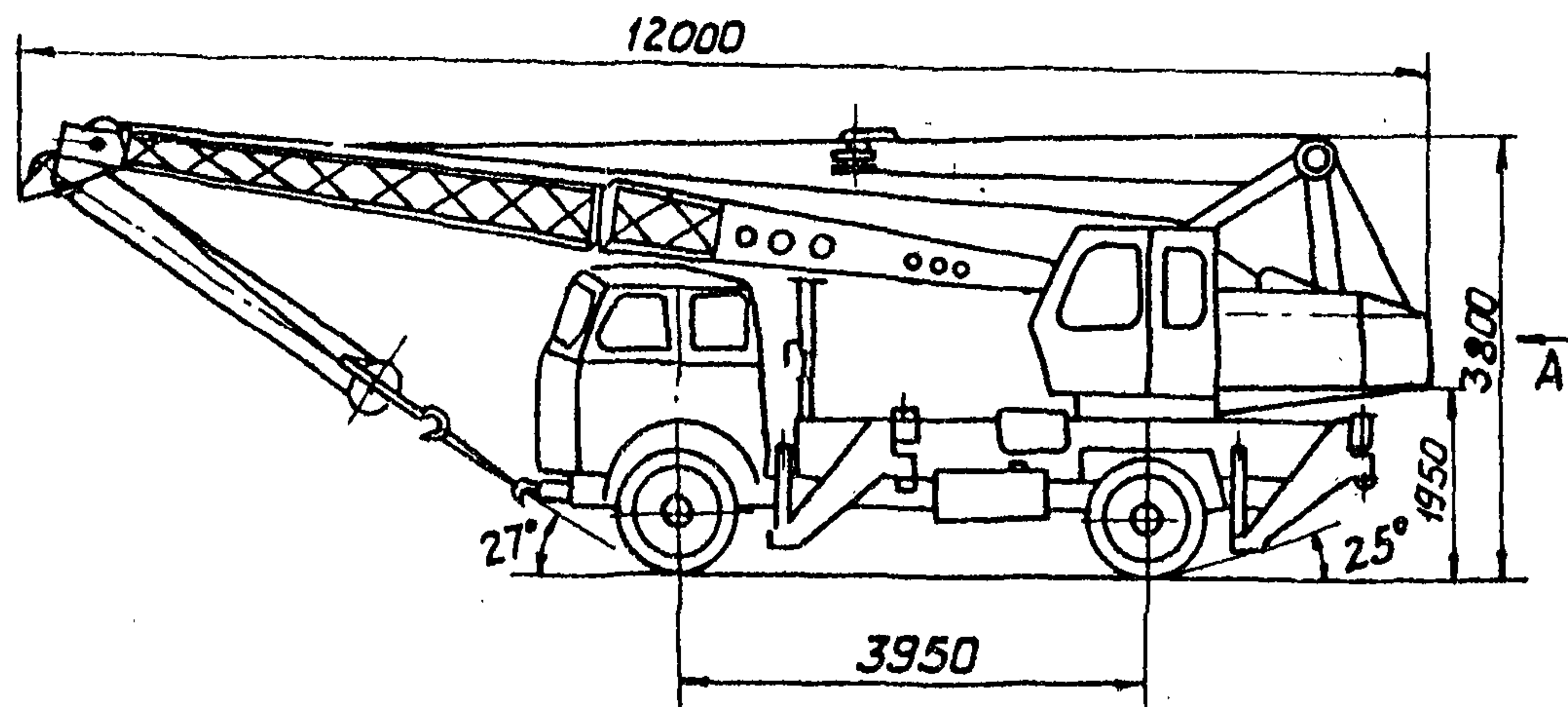

Вид А

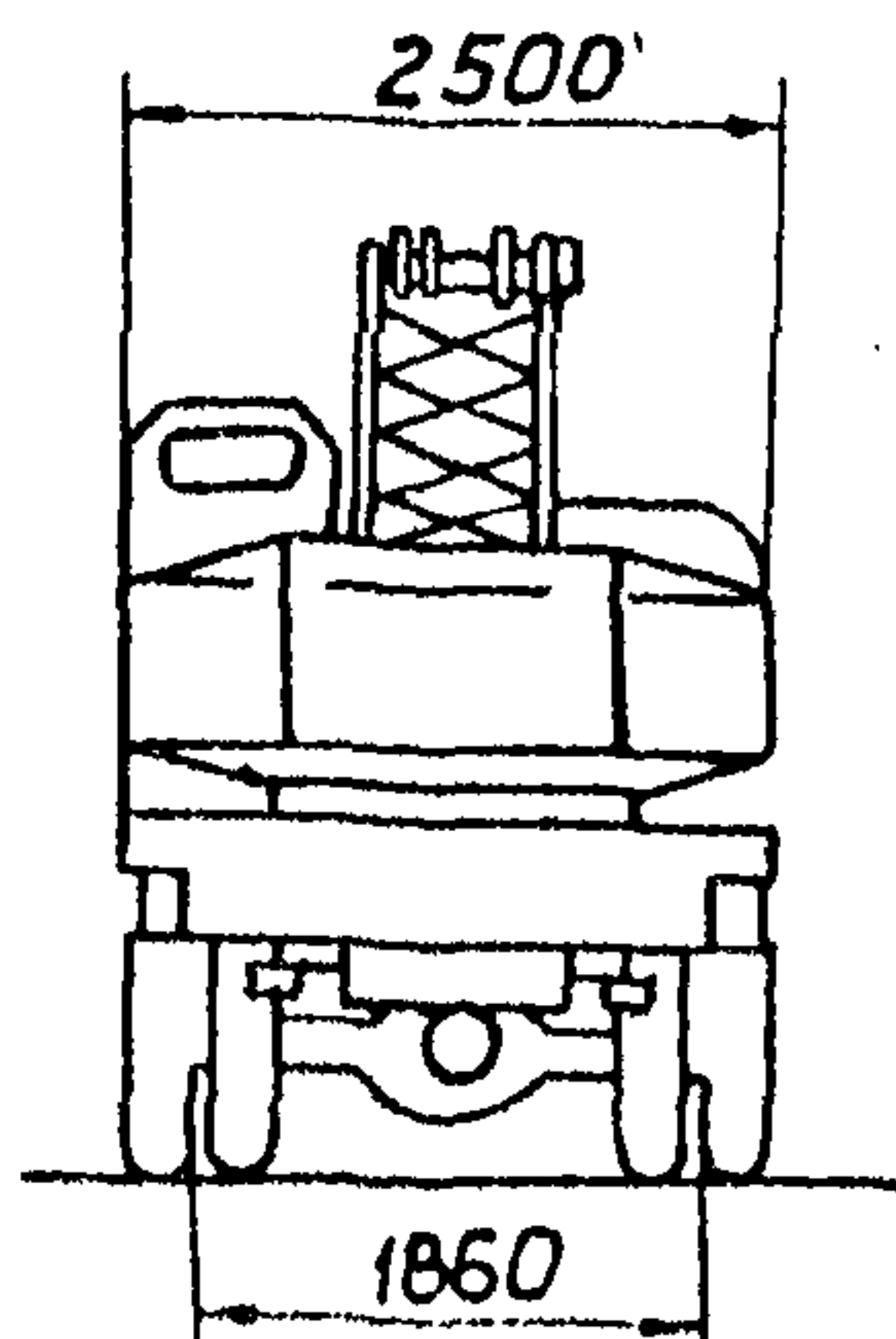

1. Температура окружающей среды  $\pm 40^{\circ}\text{C}$
2. Допустимая скорость ветра 17 м/сек
3. Момент удерживающий 31 тс.м  
опрокидывающий 18,8 тс.м
4. Размеры опорного контура 4,3 x 3,85 м

ГРУЗОВАЯ ХАРАКТЕРИСТИКА КРАНА СМК-101

Длина стрелы, м	Положение опор	Грузоподъемность, т	Вылет, м	Высота подъема, м
Стрела 8,6	на опорах	10,0	4,0	8,8
"	"	2,2	8,5	4,7
Стрела 8,6	без опор	2,0	4,0	8,8
"	"	0,2	8,5	4,7
Стрела 11,6	на опорах	6,0	5,0	11,8
"	"	1,0	11,0	6,2
Стрела 14,6	"	5,0	5,0	14,8
"	"	0,6	14,0	7,3
Стрела 17,6	"	3,0	6,5	17,8
"	"	0,8	13,5	12,8
Стрела 17,6 с гуськом	"	2,5	7,5	20,0

Допускается перевозка груза массой до 2,5 т на крюке стрелой 8,6 м в положении "стрела назад" на высоте 3 м со скоростью 5 км/час.

**СМК-101**

Сечение стрелы

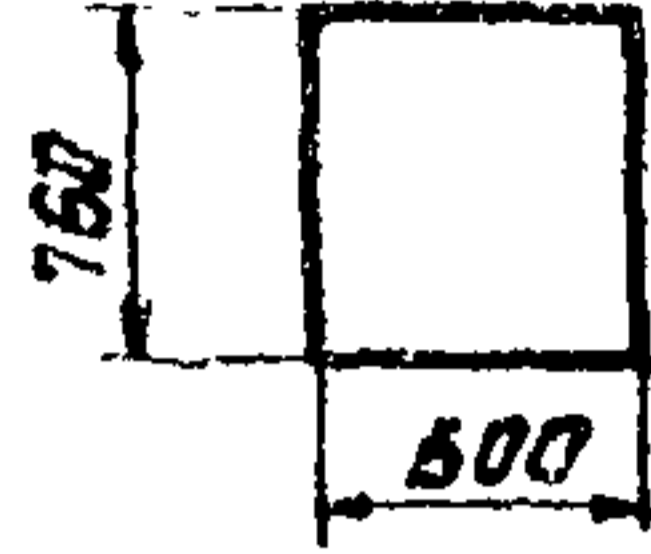

Размеры выносной опоры в плане



График грузоподъемности



- А - В - грузовая характеристика для стрелы 8,6м на опорах
- В - Г - " " " " 8,6м без опор
- Д - Е - " " " " 11,6м на опорах
- Ж - И - " " " " 14,6м " "
- К - Л - " " " " 17,6м " "
- М - грузоподъемность при передвижении с грузом на крюке "стрела назад"
- Н - грузоподъемность со стрелой 17,6 м с гуськом

График высоты подъема

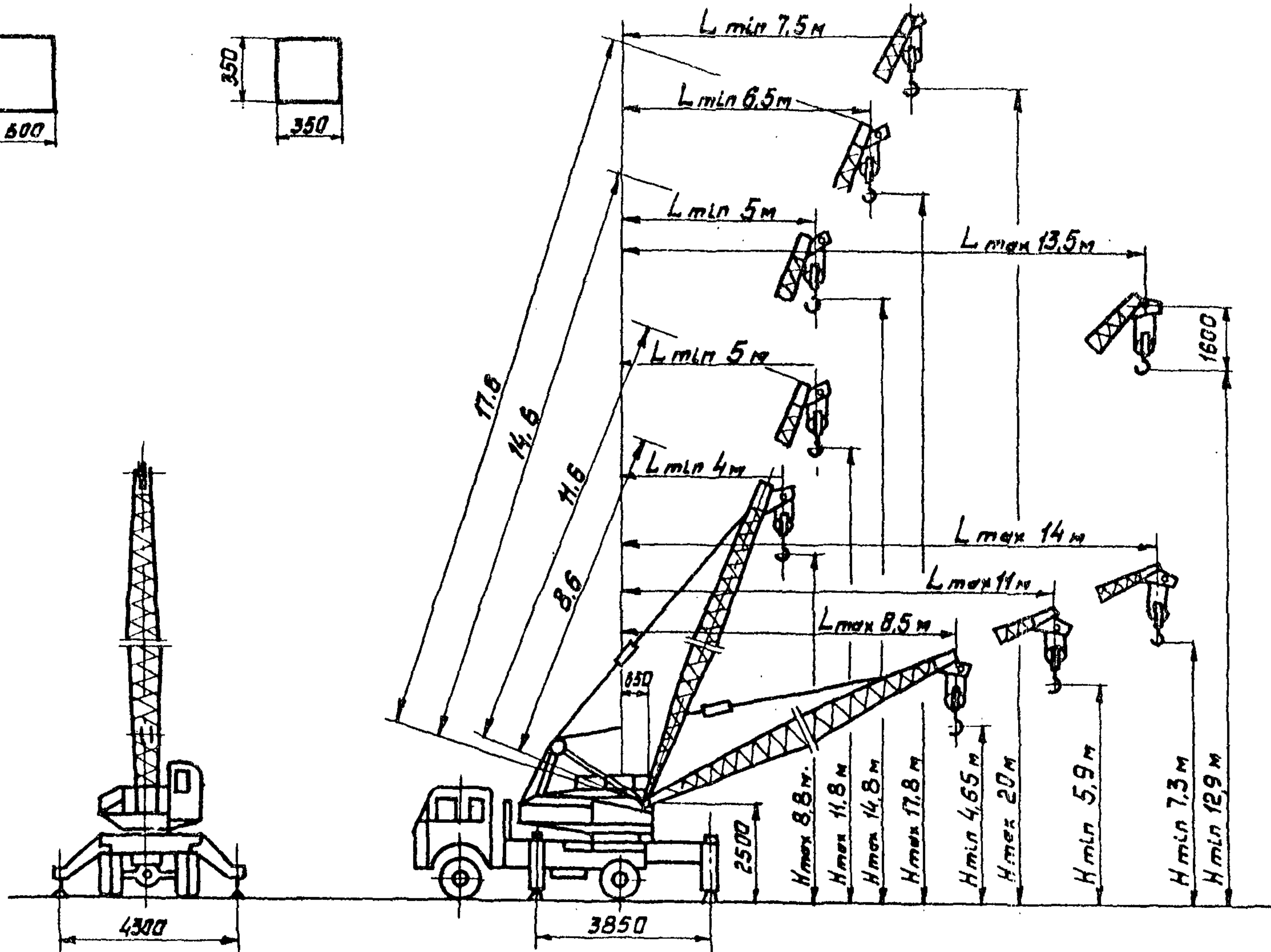
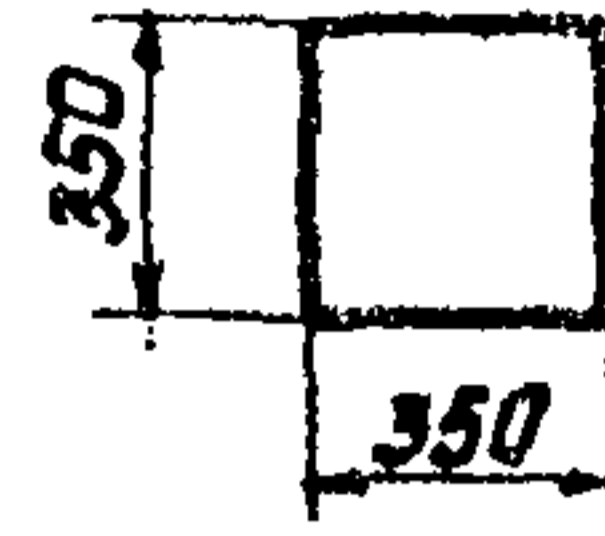
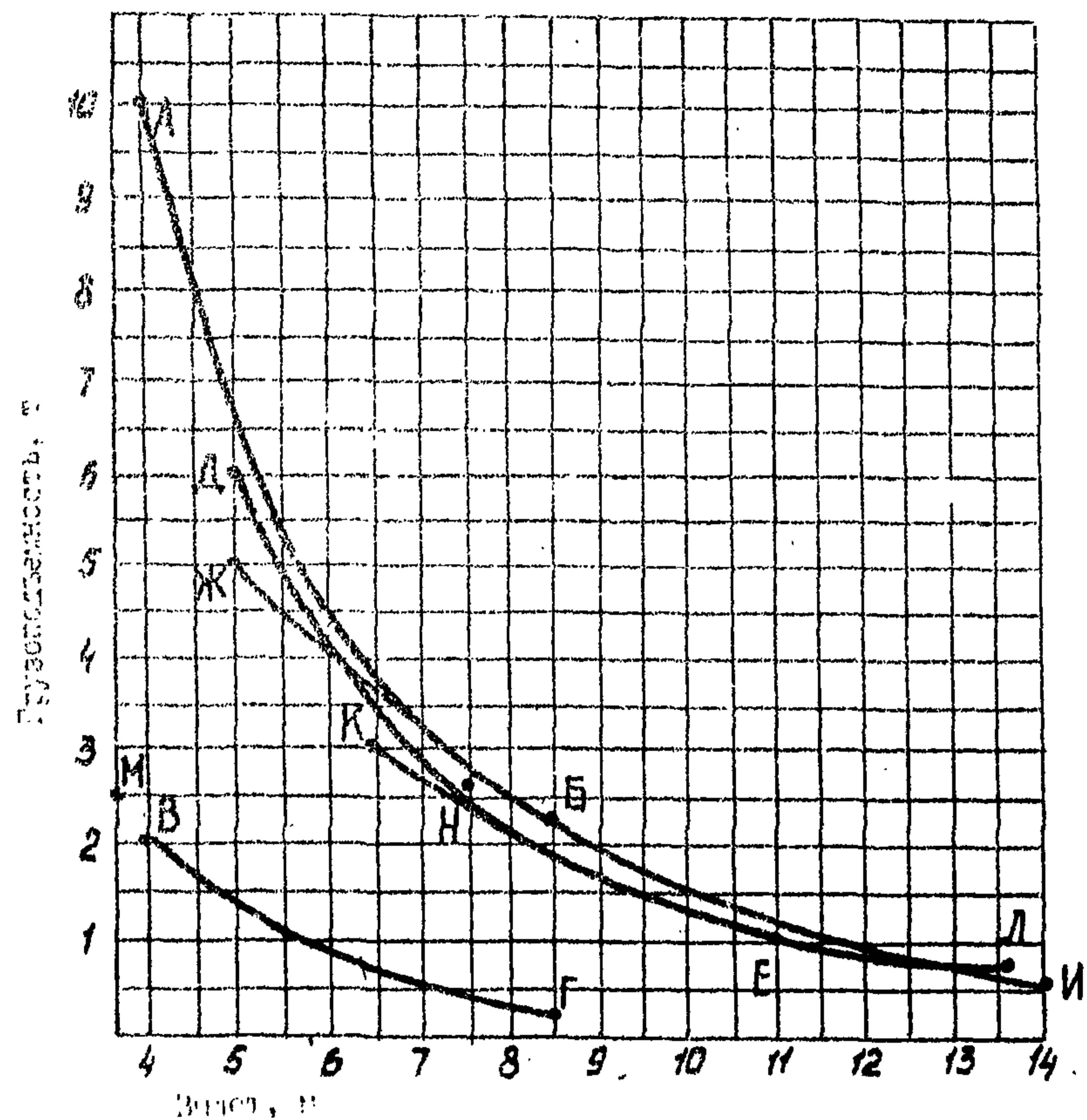
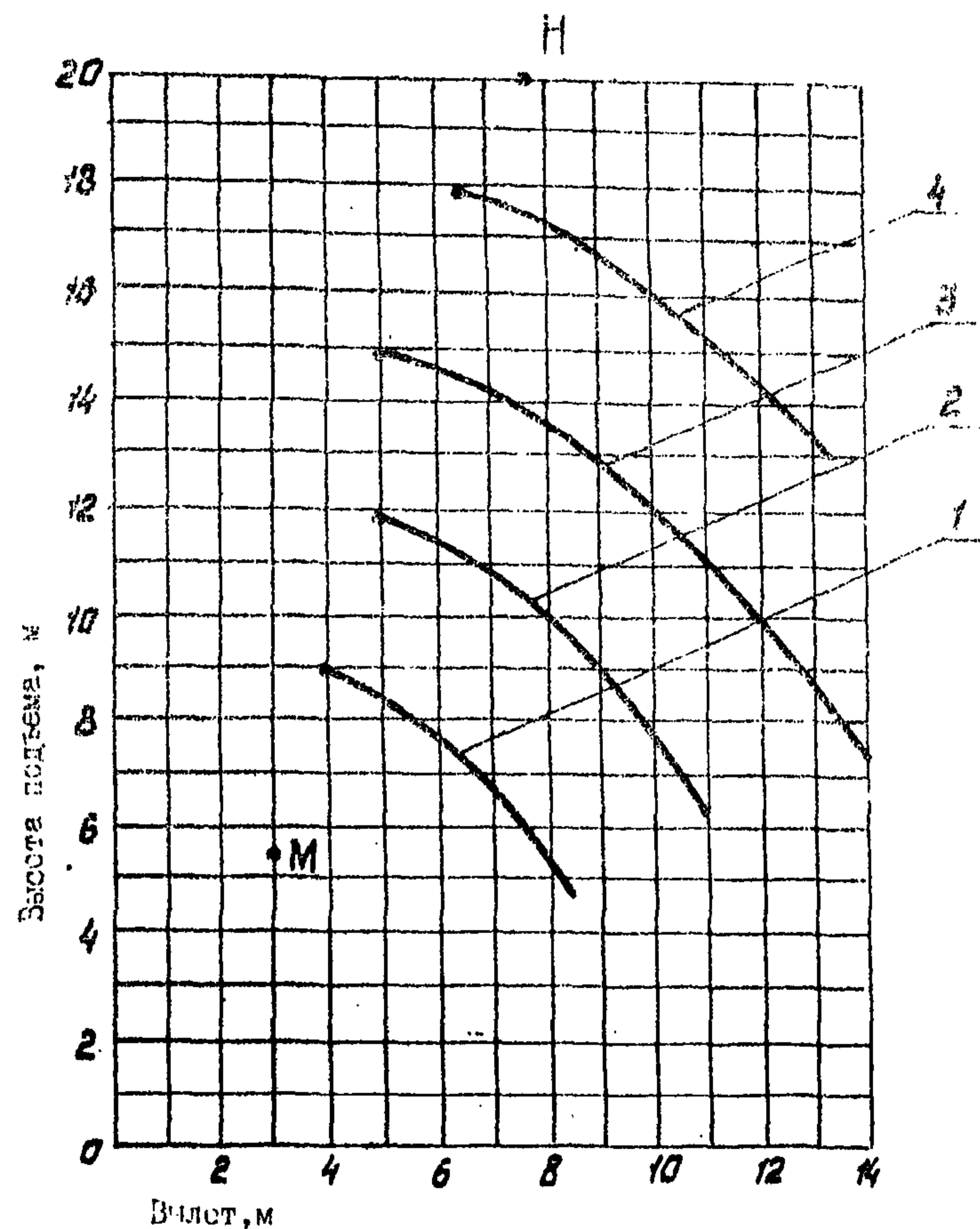

- 1 - стрела 8,6 м
- 2 - стрела 11,6 м
- 3 - стрела 14,6 м
- 4 - стрела 17,6 м
- М - стрела 8,6 м при перемещении с грузом
- Н - стрела 17,6 м с гуськом



Графики грузоподъемности и высоты подъема крюка.

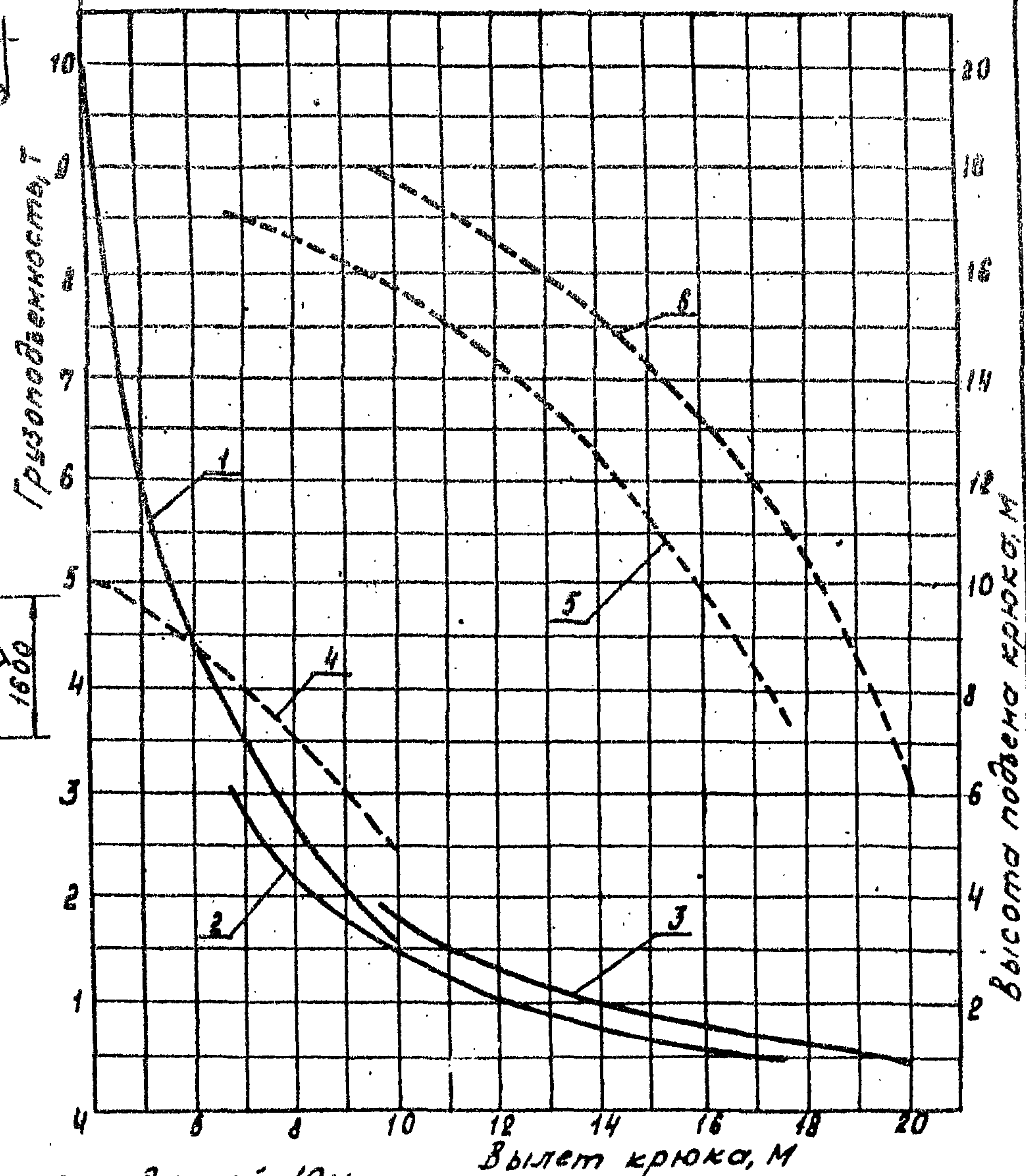
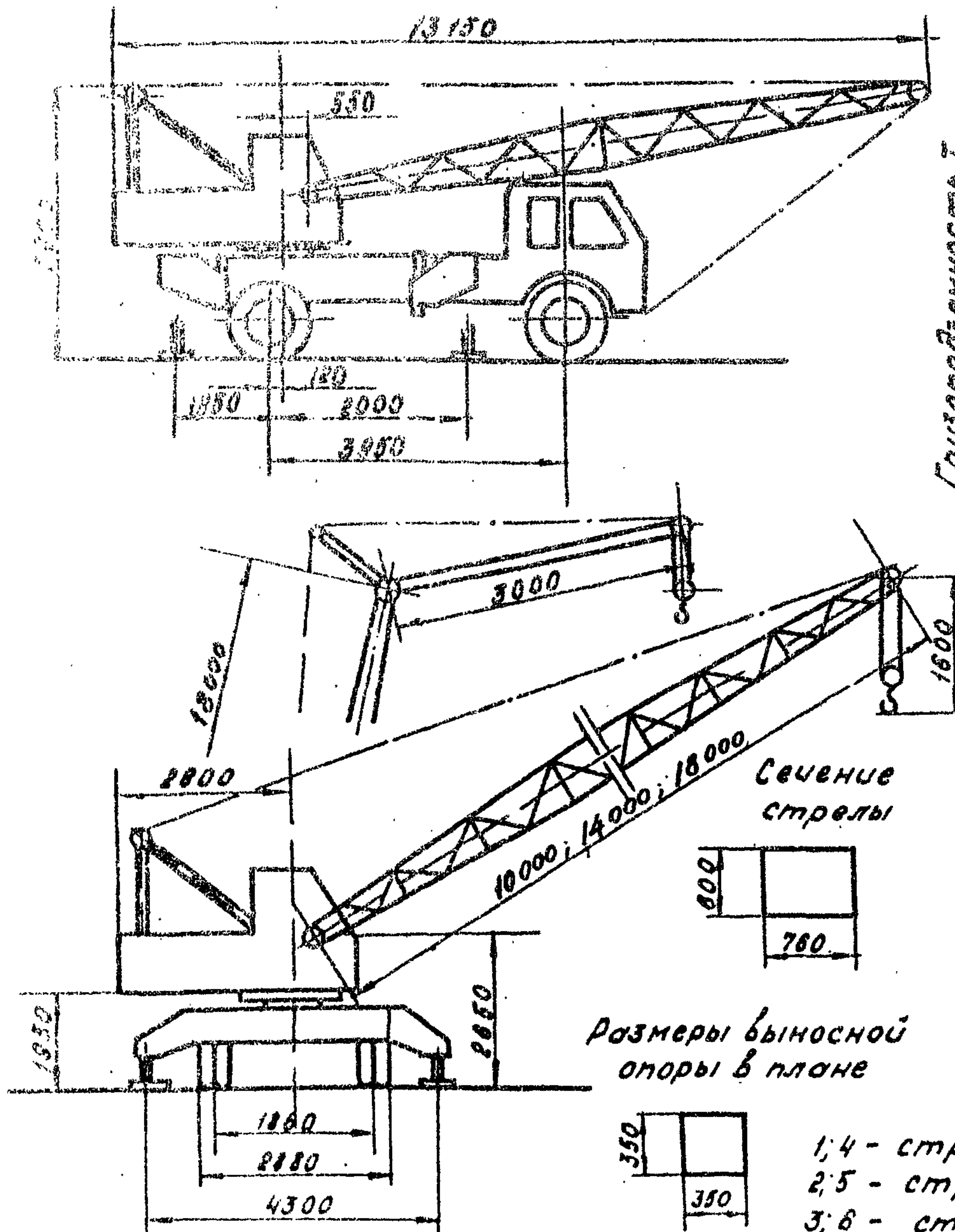

- 1; 4 - стрела длиной 10м
- 2; 5 - стрела длиной 18м
- 3; 6 - стрела длиной 18м с

Грузовая характеристика крана

Графики грузоподъемности и высоты подъема крюка. Стрела 14 м

Вылет крюка, м	Грузоподъемность, т		Высота подъема крюка, м
	на выносных опорах	с выносной опор	
<b>Стрела 10 м (основная)</b>			
4	10	2	10
5	6	-	9,5
6,5	4	-	8,5
8	2	-	6
10	1,6	0,4	5
<b>Стрела 14 м</b>			
5,4	4	-	13,4
7,3	3	-	12,5
8,8	2	-	10,7
13,2	1,3	-	5,8
<b>Стрела 18 м</b>			
6,75	3	-	17,1
8,5	2	-	16,5
12,5	1	-	14
15,5	0,7	-	10,5
17,5	0,5	-	9,5
<b>Стрела 18 м с выском 3 м</b>			
8,7	1,8	-	18
11	1,5	-	17
14	1	-	15
17	0,7	-	12
20	0,4	-	8

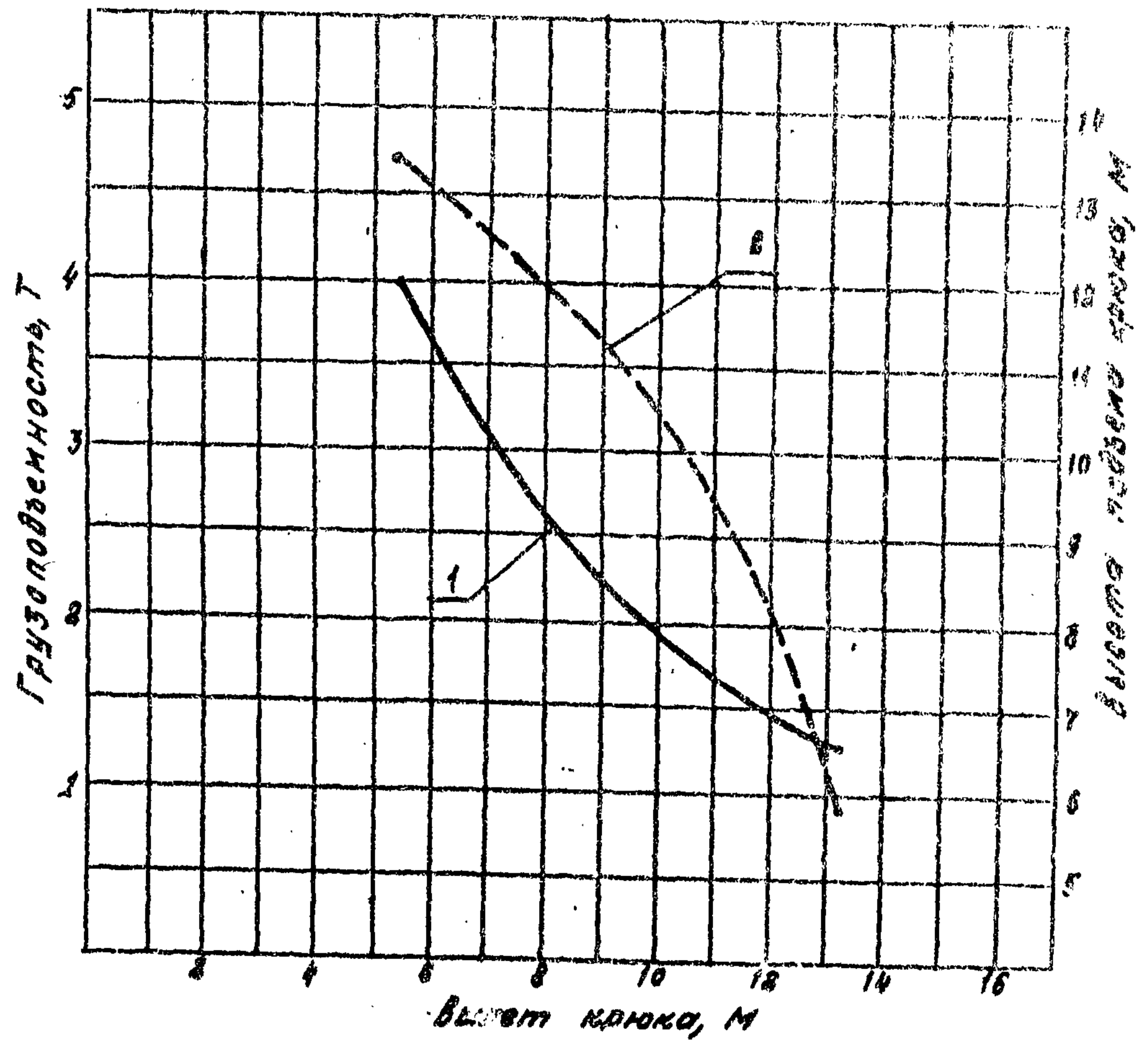

1 - грузоподъемность на опорах  
 2 - высота подъема крюка

Графики грузоподъемности  
и высоты подъема крюка

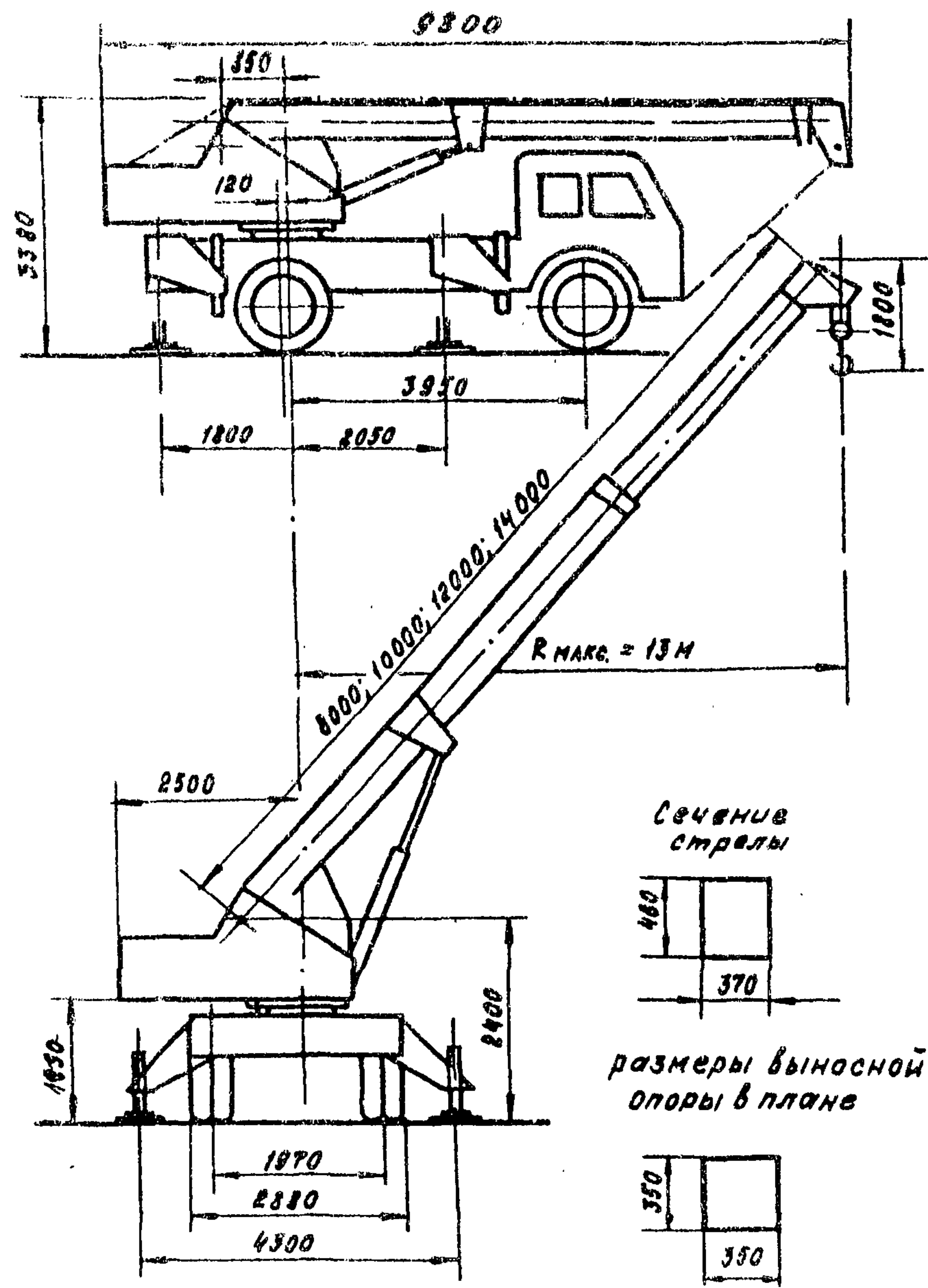

Сечение  
стрелы

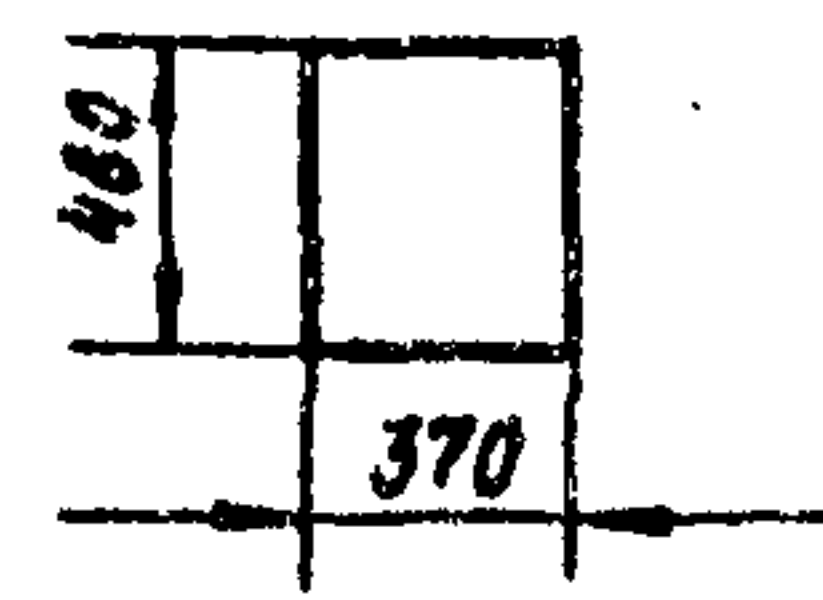

размеры выносной  
опоры в плане

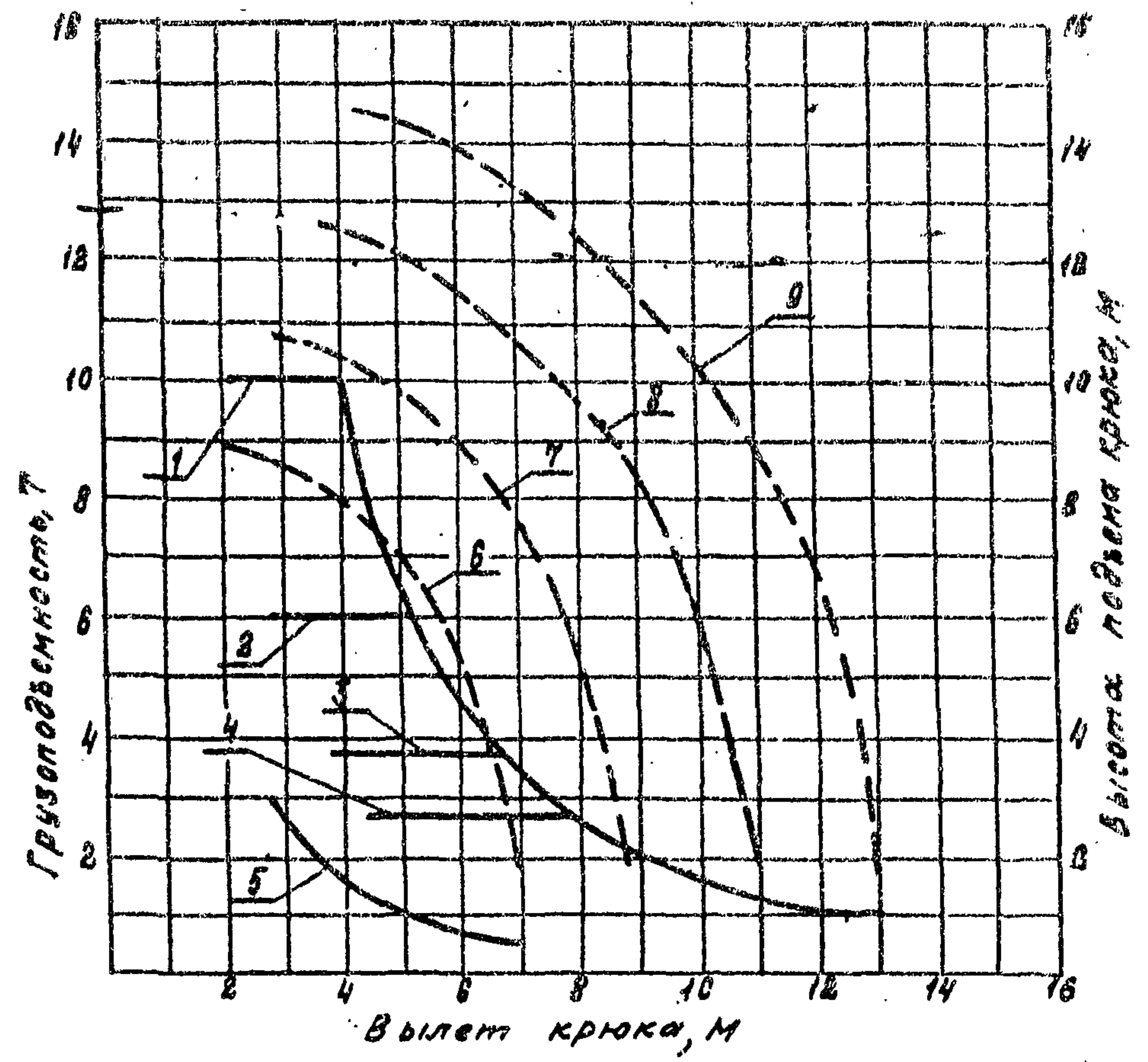
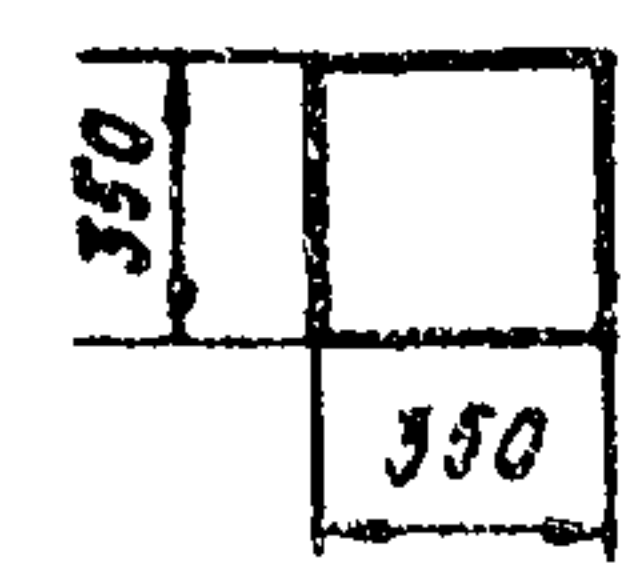

- 1,6 - стрела длиной 8 м
- 2,7 - стрела длиной 10 м
- 3,8 - стрела длиной 12 м
- 4,9 - стрела длиной 14 м
- 5. - стрела длиной 8 м (без опоры)

КС-3571

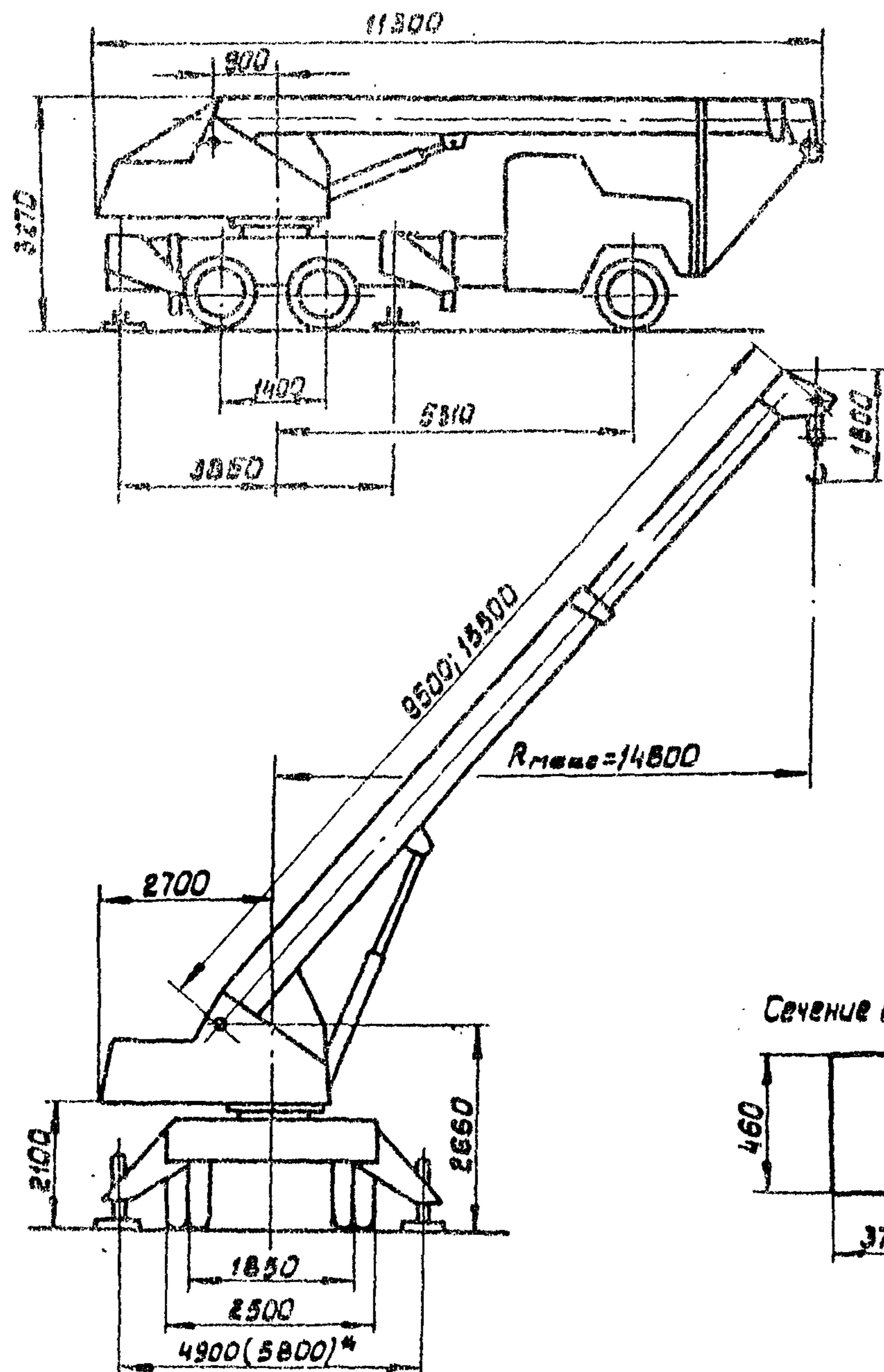

### Техническая характеристика

- |  |            |
|--|------------|
| 1. Температура окружающей среды  | ± 40°      |
| 2. Допустимая скорость ветра, для<br>рабочего состояния                                      | 15 м/с     |
| для нерабочего состояния   | 40 м/с     |
| 3. Зона работы крана для основной стрелы и<br>стенного оборудования на опорах и без<br>опор. | 240°       |
| 4. Средняя скорость изменения вылета   | 0,25 м/с   |
| 5. Скорость выдвижения секции стрелы<br>номинальная.   | 0,28 м/с   |
| 6. Время полного изменения вылета  | 36 с       |
| 7. Момент удерживающий   | 27,15 тс.м |
| 8. Момент опрокидывающий.  | 18,05 тс.м |

Сечение стрелы

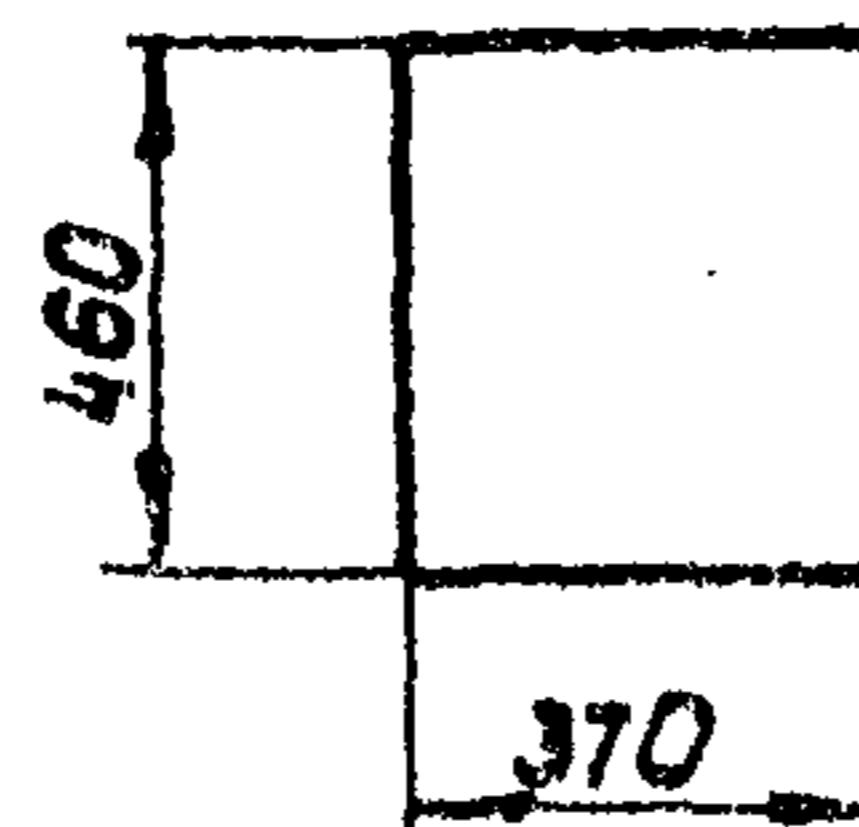

Размер выносной опоры в плане

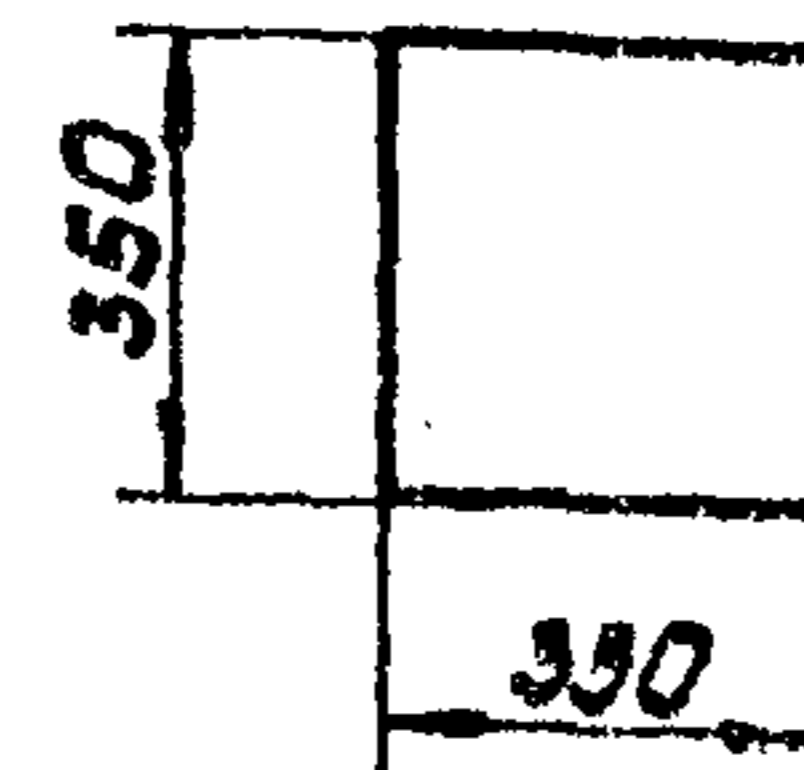

\* В скобках дан размер на передних опорах.

**КС - 3575 А**

Графики грузоподъемности

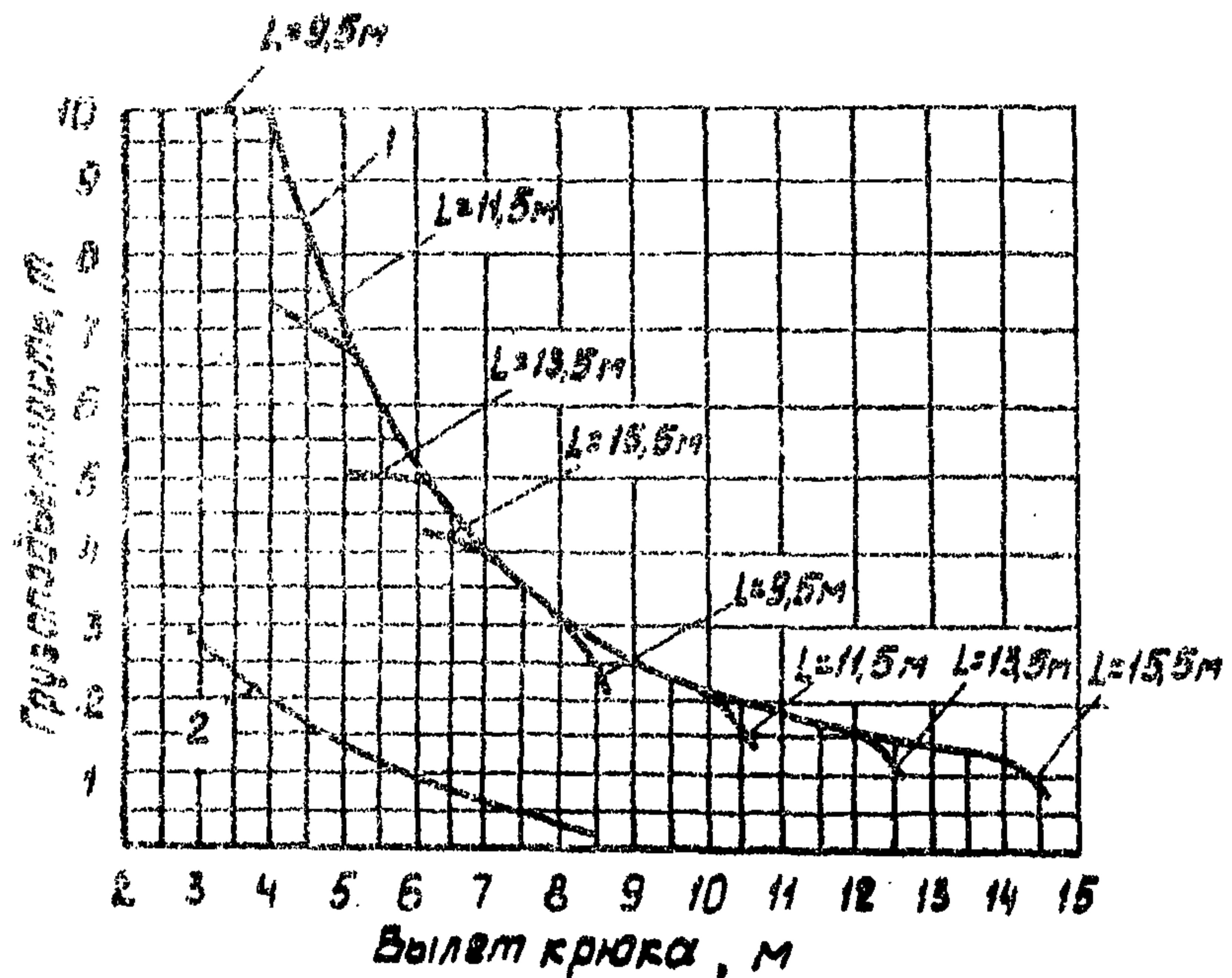

1 - на выносных опорах  
2 - без выносных опор

Графики высоты подъема крюка

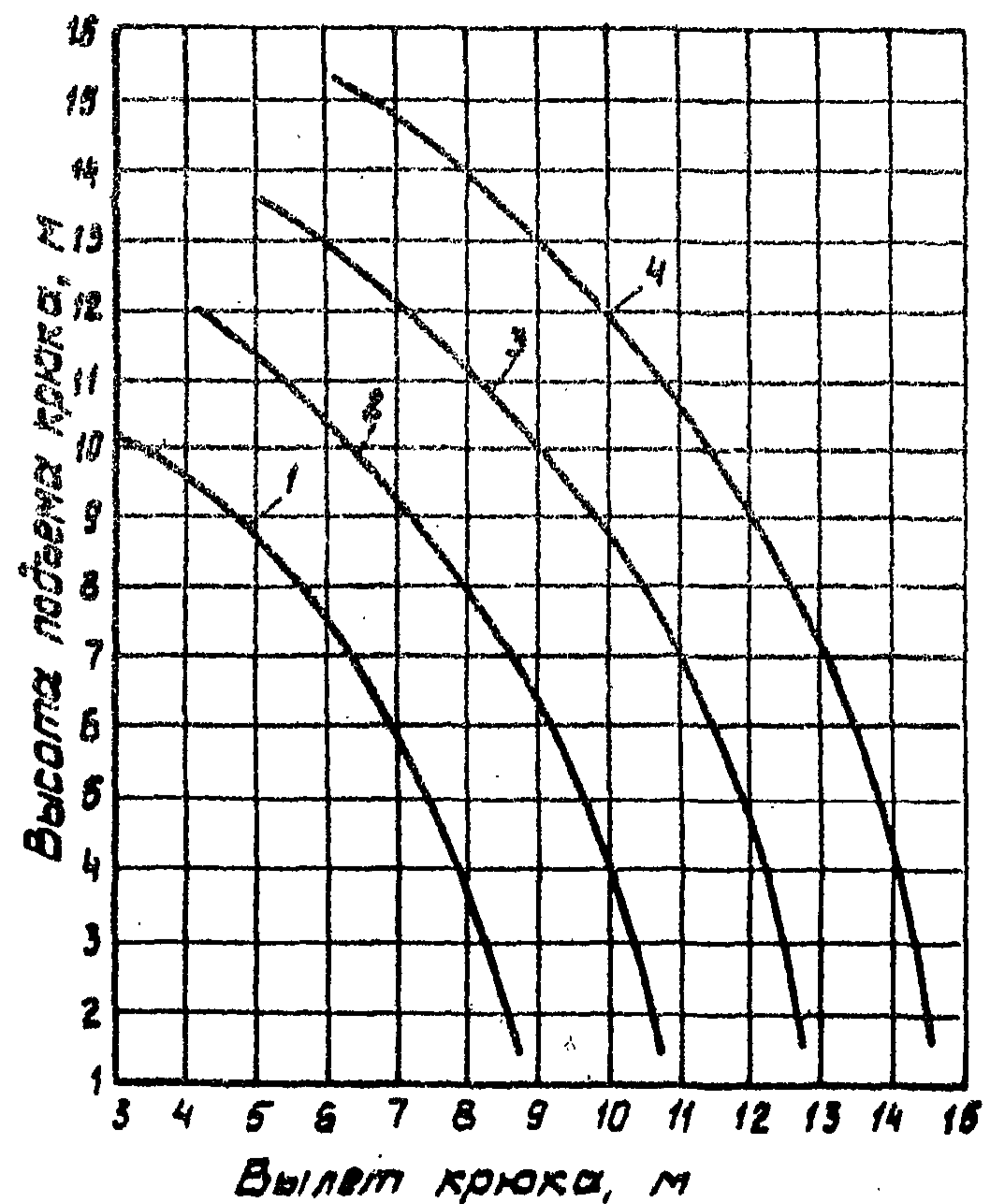

1 - стрела 9,5 м  
2 - стрела 11,5 м  
3 - стрела 13,5 м  
4 - стрела 15,5 м

График грузоподъемности

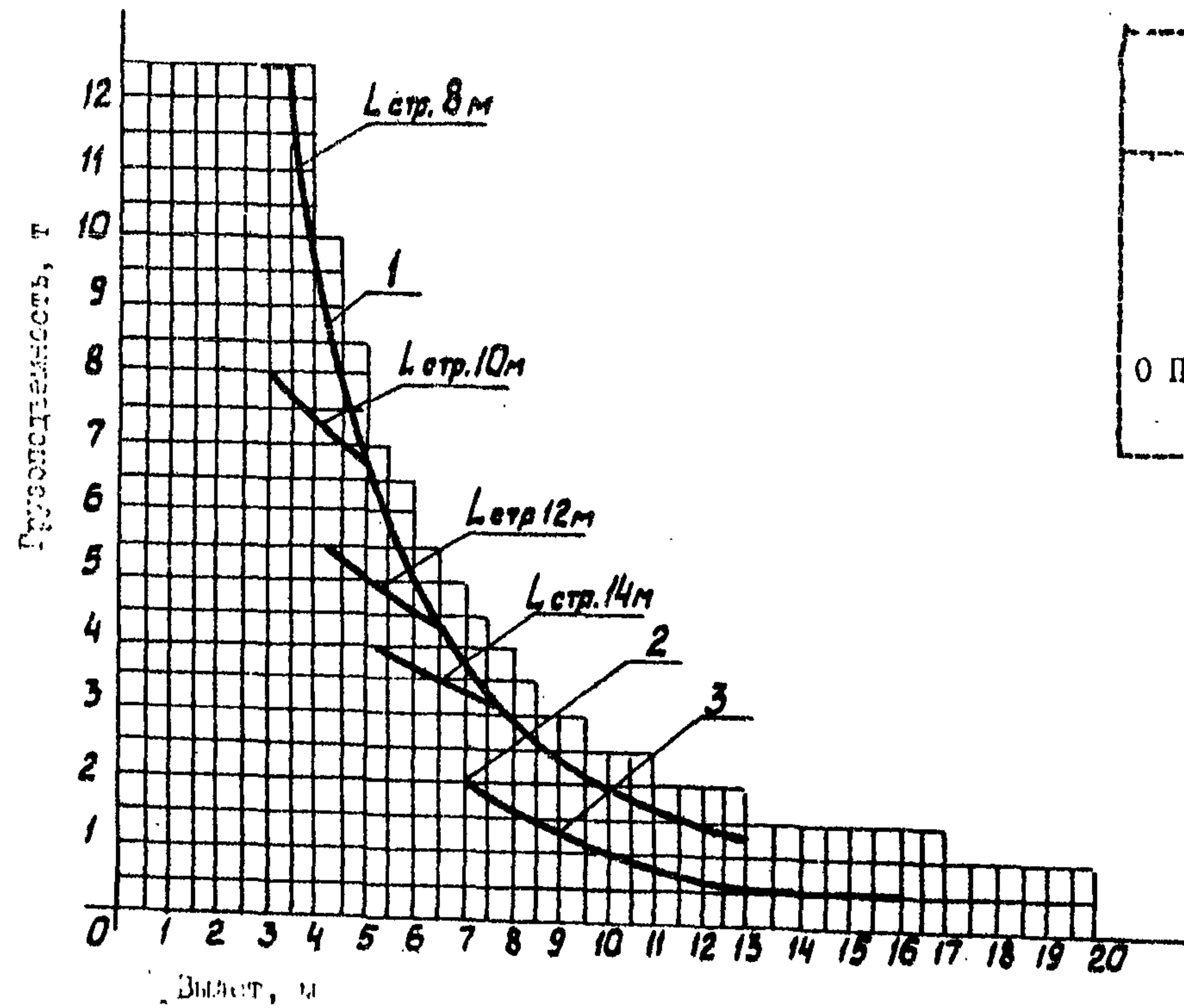

Положение кривой	Стреловое оборудование	Примечания
1	Стрела длиной 8 ... 14 м	Зона работы 200°. По 130° от положения "Стрела назад" в обе стороны
2	Стрела телескопическая 14 м с гуськом 7 м	
3	Стрела телескопическая со вставкой 2 м и гуськом 7 м	

1. Температура окружающей среды  $\pm 40^\circ$
2. Допустимая скорость ветра, для рабочего состояния крана 15 м/сек, для не рабочего -" 40 м/сек
3. Скорость выдвижения секции телескопической стрелы, м/мин 15
4. Момент удерживающий опрокидывающий 35,97 тсм, 21,1 тсм

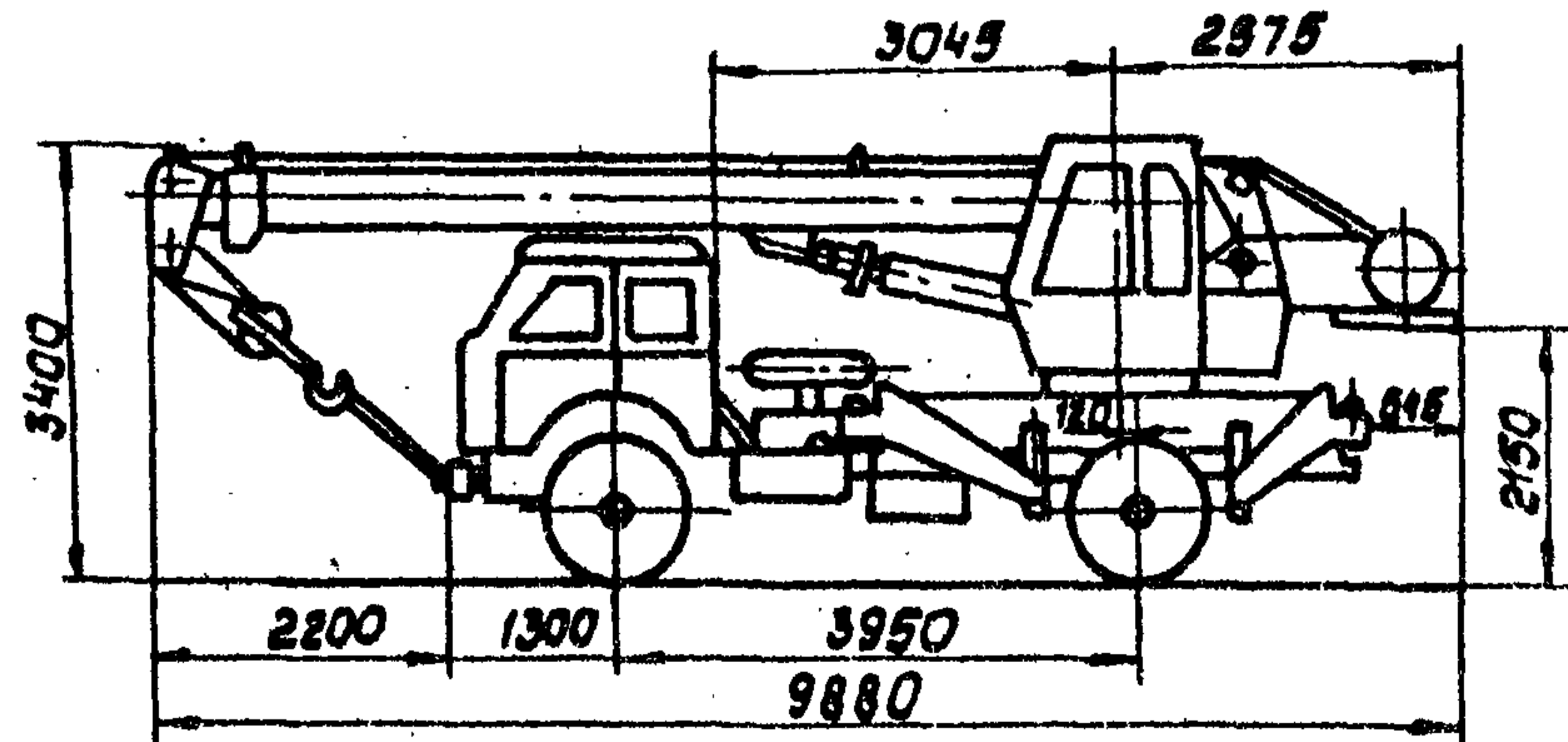
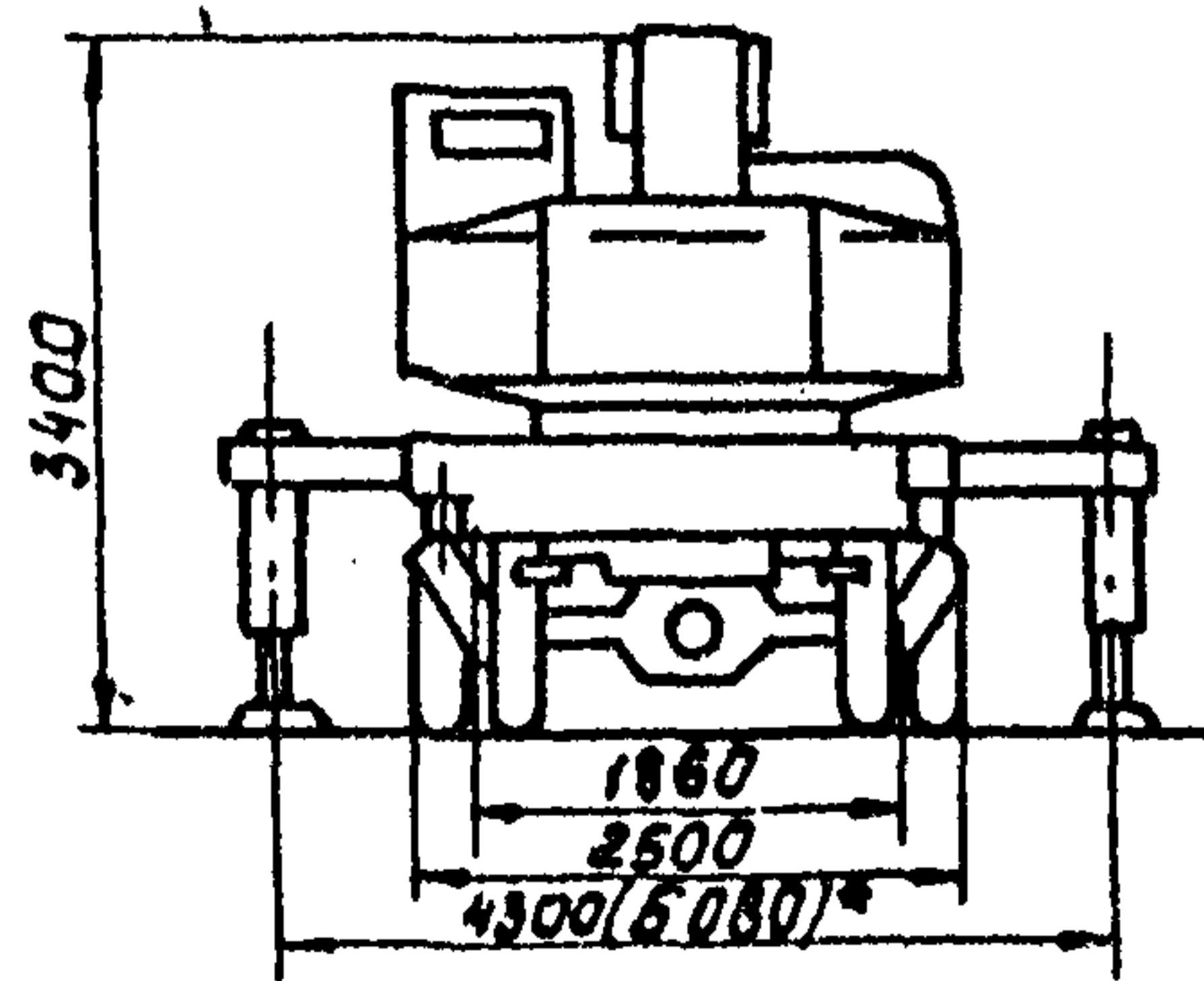

\* в скобках - размер между центрами опор

КС-3577

Общий вид крана в рабочем положении

Сечение стрелы

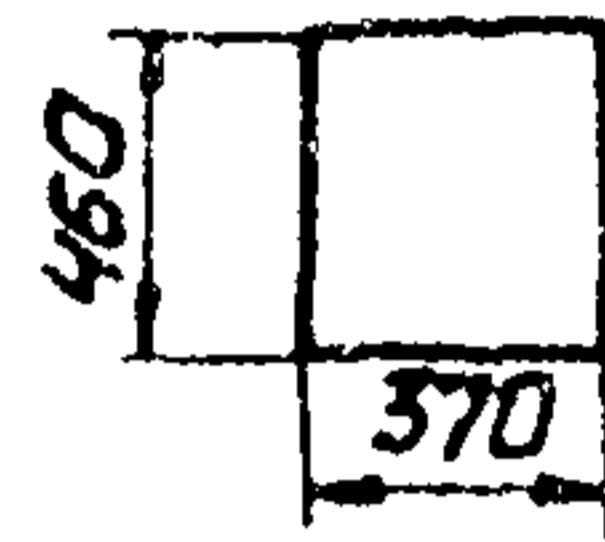

Размер выносной опоры в плане

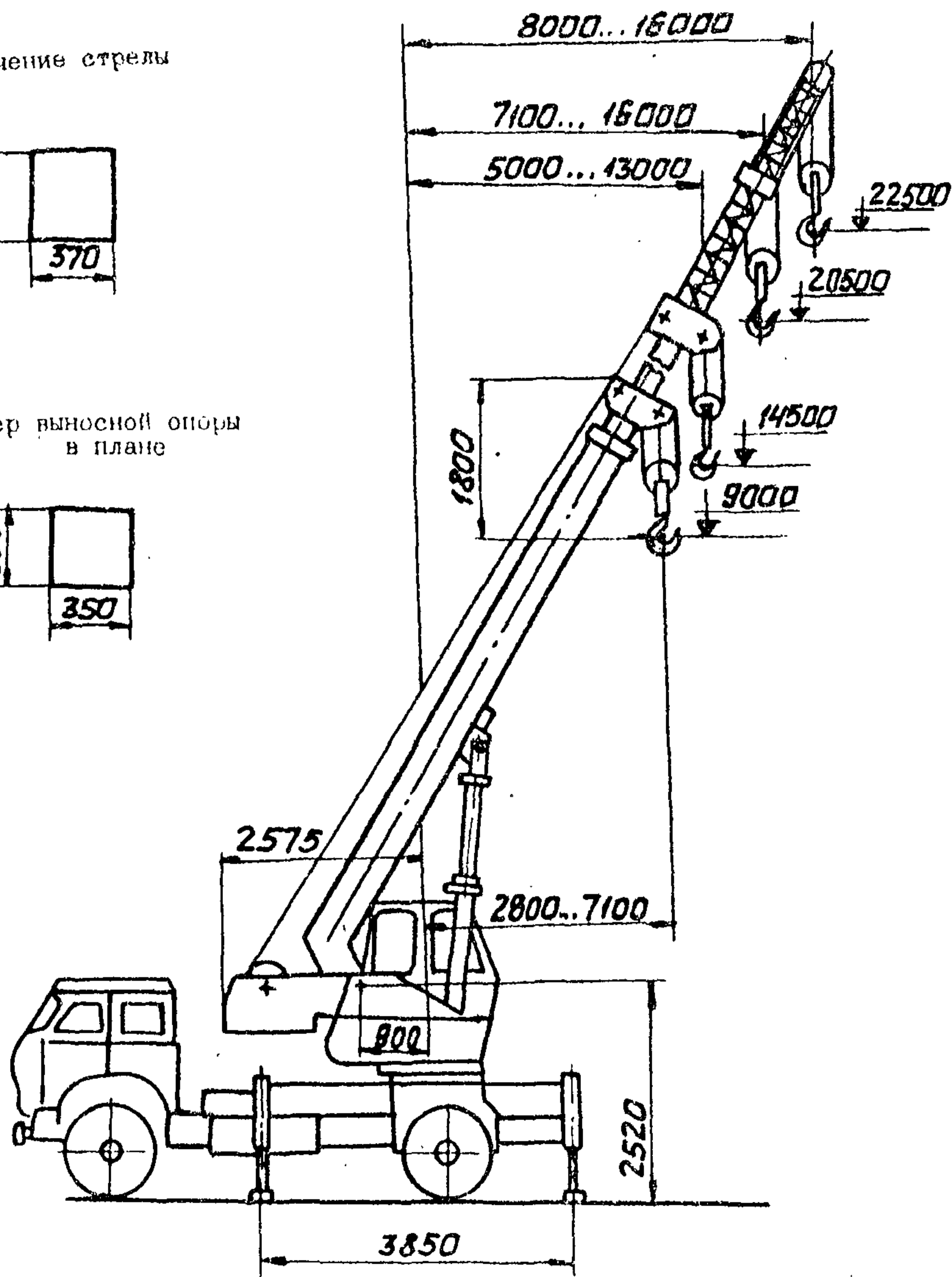
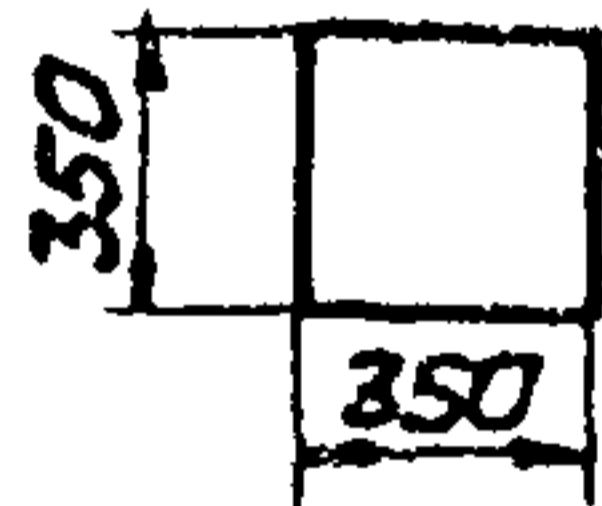

Пределы вылета подъема

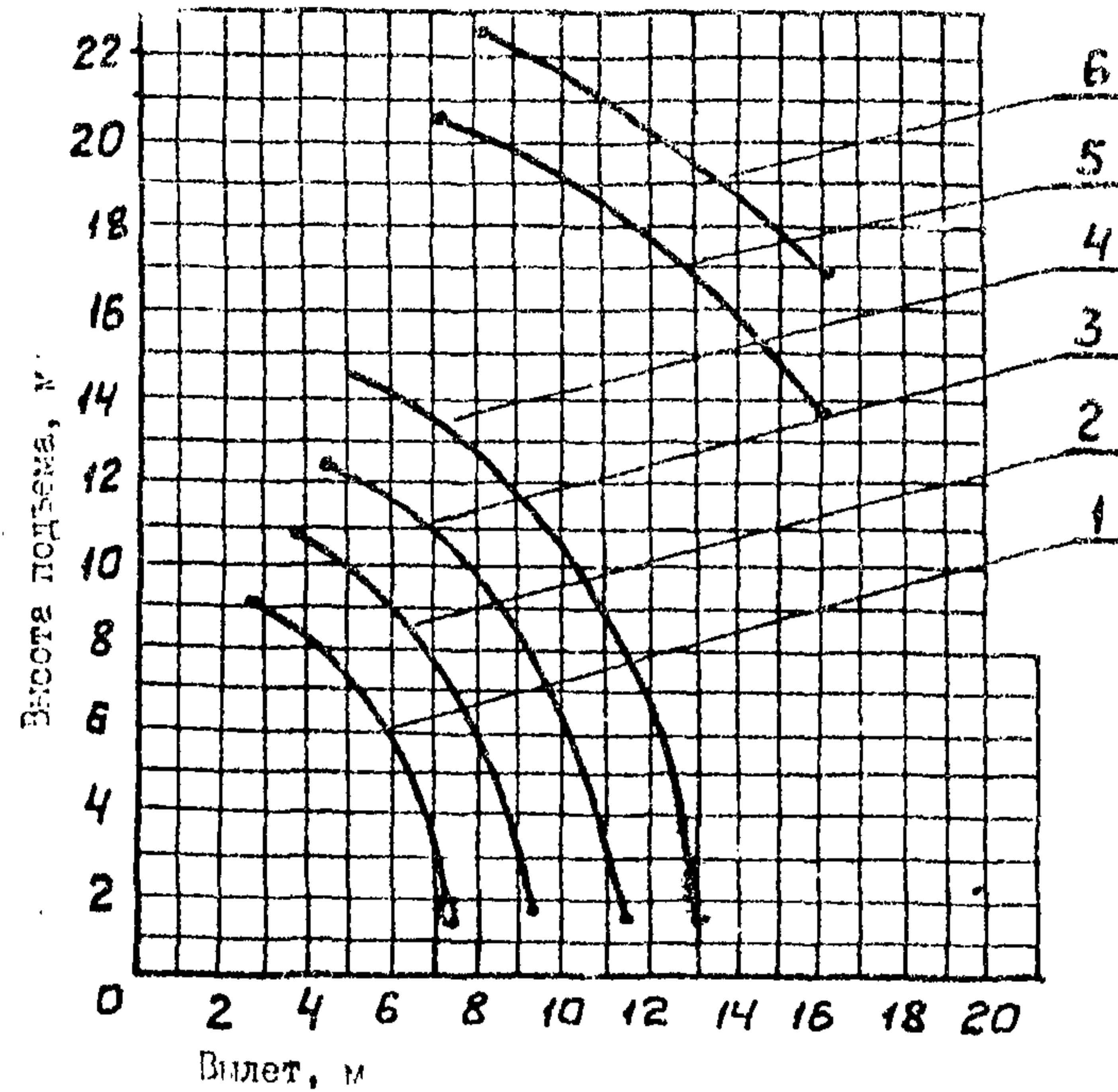

№ кривой	Стреловое оборудование	Примечание
1	Стрела 8 м	Зона работы 260°. По 130° от положения "Стрела назад" в обе стороны
2	Стрела 10 м	
3	Стрела 12 м	
4	Стрела 14 м	
5	Стрела телескопическая 14 м с гуськом 7 м	
6	Стрела телескопическая 14 м со вставкой 2 м и гуськом 7 м	

\* Сменное стреловое оборудование (удлинитель и вставка) для крана со стрелой 8 м поставляется по особому заказу.

КС - 3577

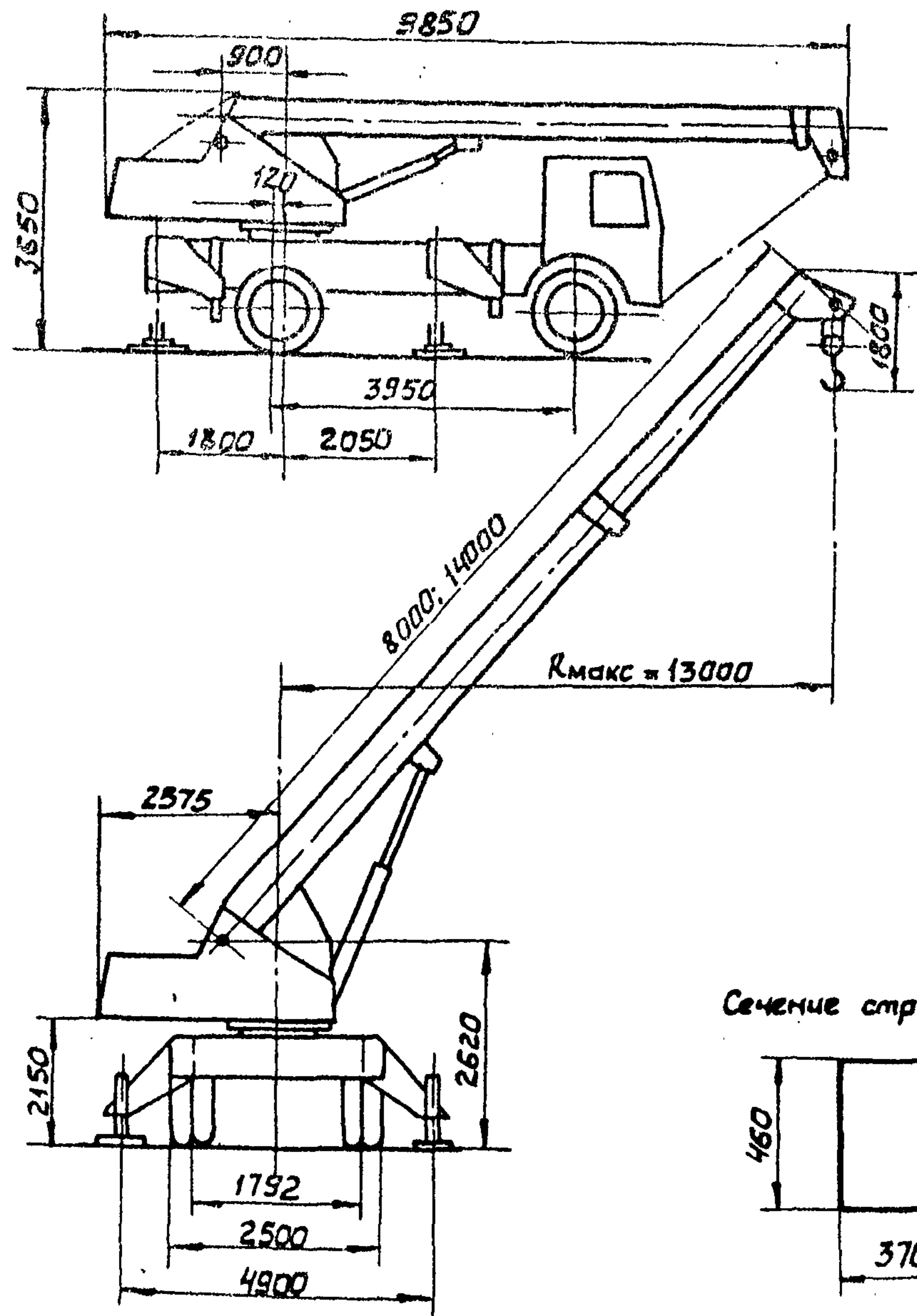

Техническая характеристика

- |   |           |
|---|-----------|
| 1. Температура окружающей среды                     | ± 40°C    |
| 2. Допустимая скорость ветра для рабочего состояния | 15 м/с    |
| для нерабочего состояния                            | 40 м/с    |
| 3. Средняя скорость изменения вылета                | 15 м/мин. |
| 4. Момент удерживающий                              | 31 тс.м   |
| 5. Момент опрокидывающий                            | 22,1 тс.м |

Сечение стрелы

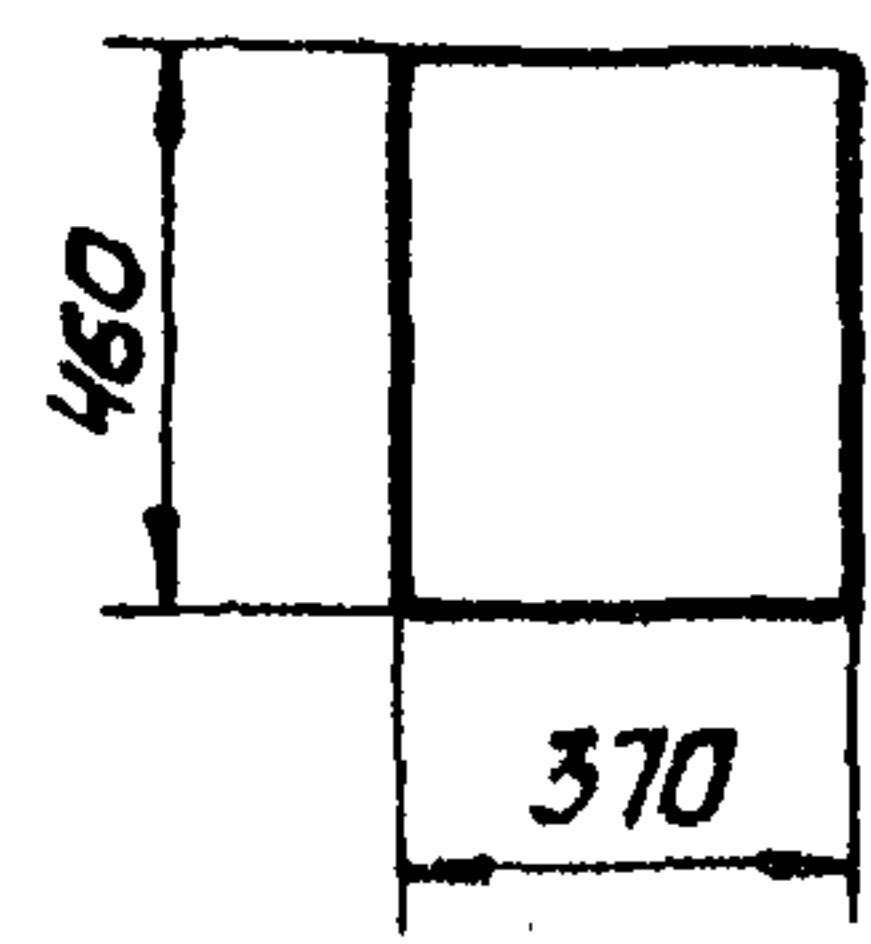

Размер выносной опоры в плане

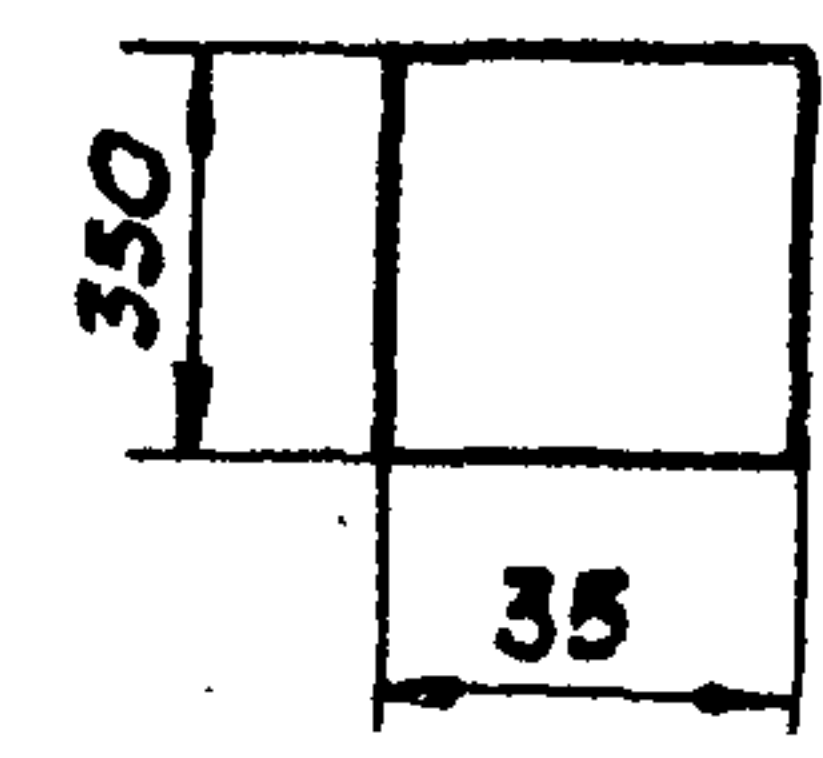

**КС-3577-3**



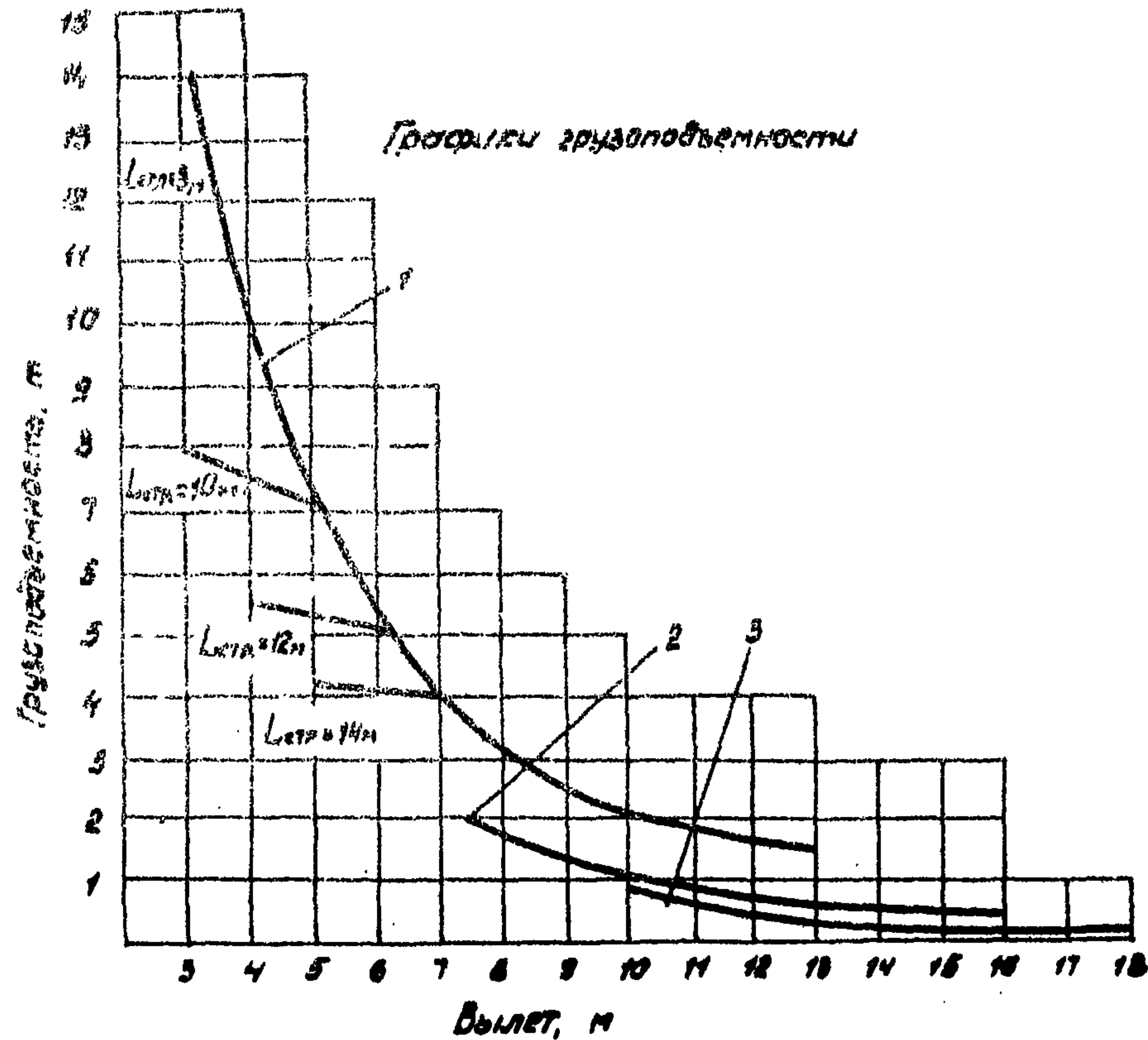

Графики высоты подъема крюка

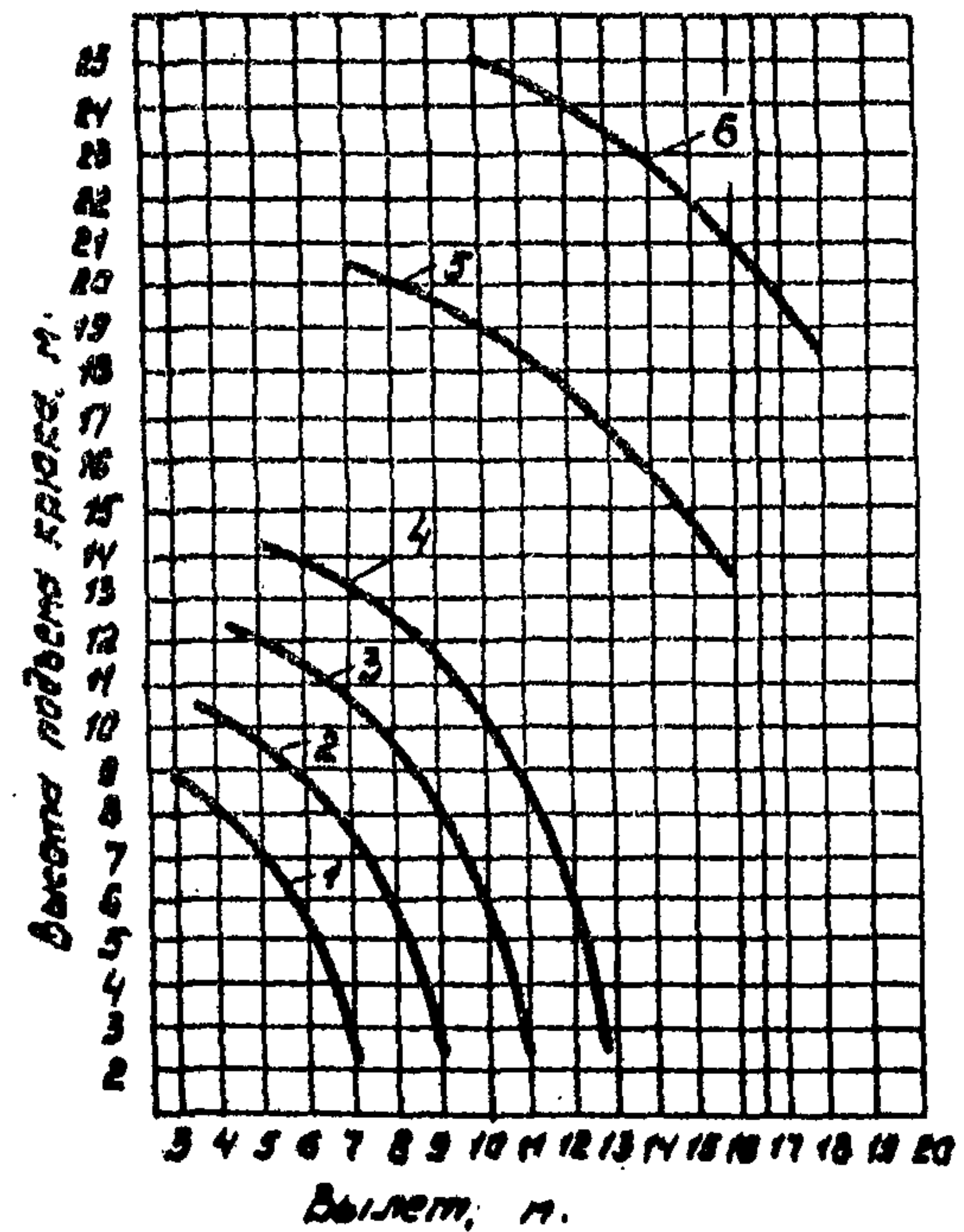

Положение крана	№ крана	Стреловое оборудование	Примечание
На опоре	1	Стрела длиной 8...14 м.	Зона работы 260° по 130° от положения "Стрела назад" в обе стороны
	2	Стрела телескопическая 14 м с гуськом 7 м	
	3	Стрела телескопическая со вставкой 4,5 м и гуськом 7 м.	

№ крана	Стреловое оборудование	Примечание
1	Стрела 8 м.	Зона работы 260° по 130° от положения "Стрела назад" в обе стороны.
2	Стрела 10 м	
3	Стрела 12 м	
4	Стрела 14 м	
5	Стрела 14 м с гуськом 7 м	
6	Стрела 14 м со вставкой 4,5 м и гуськом 7 м	

Грузовая характеристика

№ характеристики	Длина стрелы, м	Грузоподъемность, т	Вылет, м
I	8,0	14,0	3,2
I	8,0	12,5	3,6
I	8,0	7,5	5,0
I	8,0	4,2	7,0
I	10,0	8,0	3,0
I	10,0	7,0	5,2
I	10,0	2,65	9,0
I	12,0	5,5	4,0
I	12,0	5,0	6,3
I	12,0	1,8	11,0
I	14,0	4,15	5,0
I	14,0	4,0	7,1
I	14,0	1,5	13,0
2	14м с удлинителем 7 м	1,9	7,4
2	То же	0,4	16,0
3	14м с удлинителем 7 м и вставкой 4,5м	0,9	10,0
3	То же	0,1	18,0

№ характеристики	Длина стрелы, м	Высота подъема, м	Вылет, м
I	8,0	9,0	3,0
		8,4	3,6
		7,0	5,0
		2,5	7,0
2	10,0	10,5	3,5
		9,5	5,0
		2,5	9,0
3	12,0	12,5	4,0
		11,0	6,0
		2,5	11,0
4	14,0	14,5	5,0
		12,5	8,0
		2,5	13,0
5	Стрела 14 м с гуськом 7 м	20,5 14,0	7,4 16,0
6	Стрела 14 м со вставкой 4,5 м, с гуськом 7 м	25,0 19,0	10,0 18,0

Примечание: Положение крана на выносных опорах.  
 Зона работы 240°: по 120° от положения стрелы "назад" в обе стороны

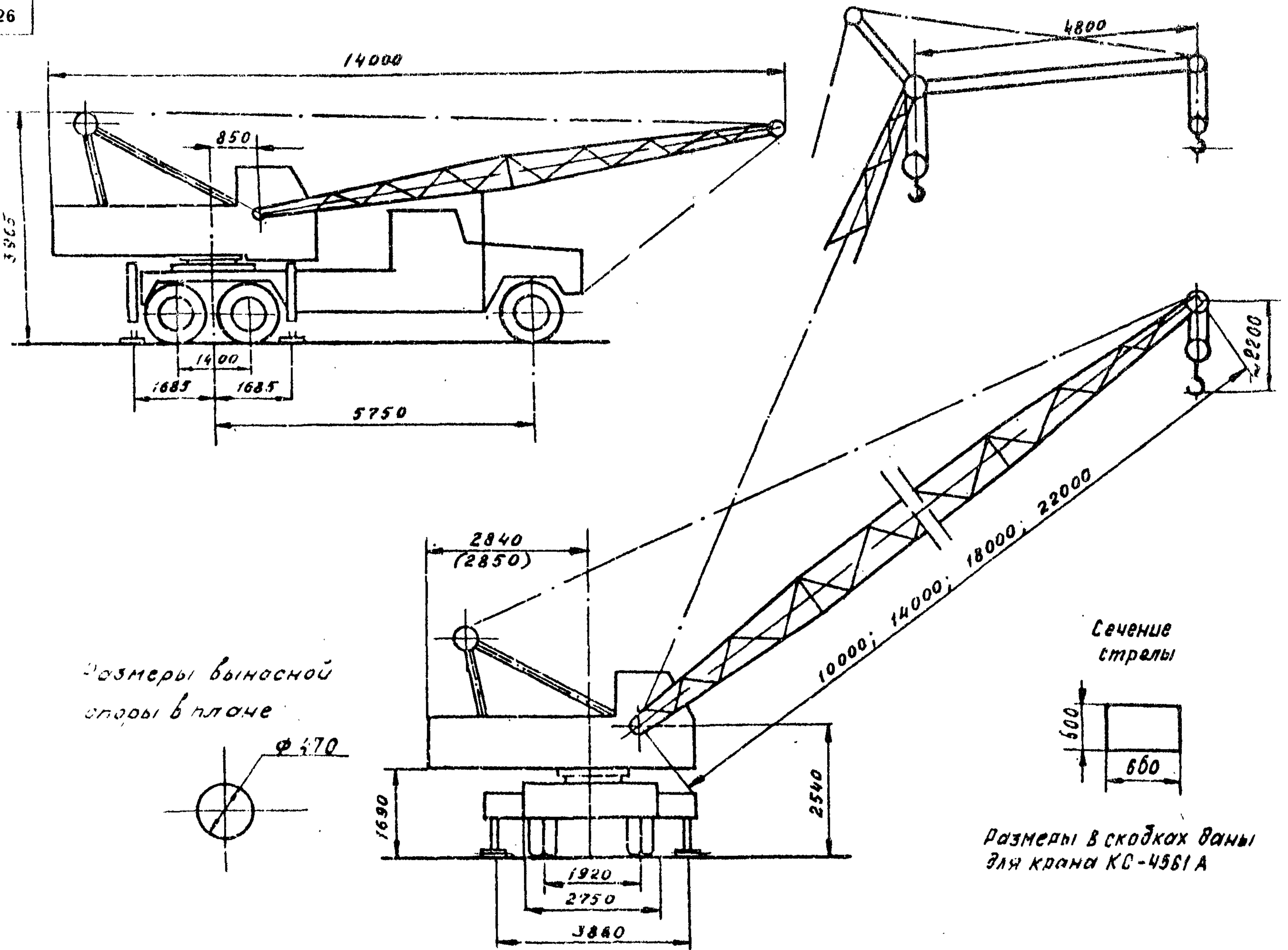

Размеры выносной  
опоры в плане

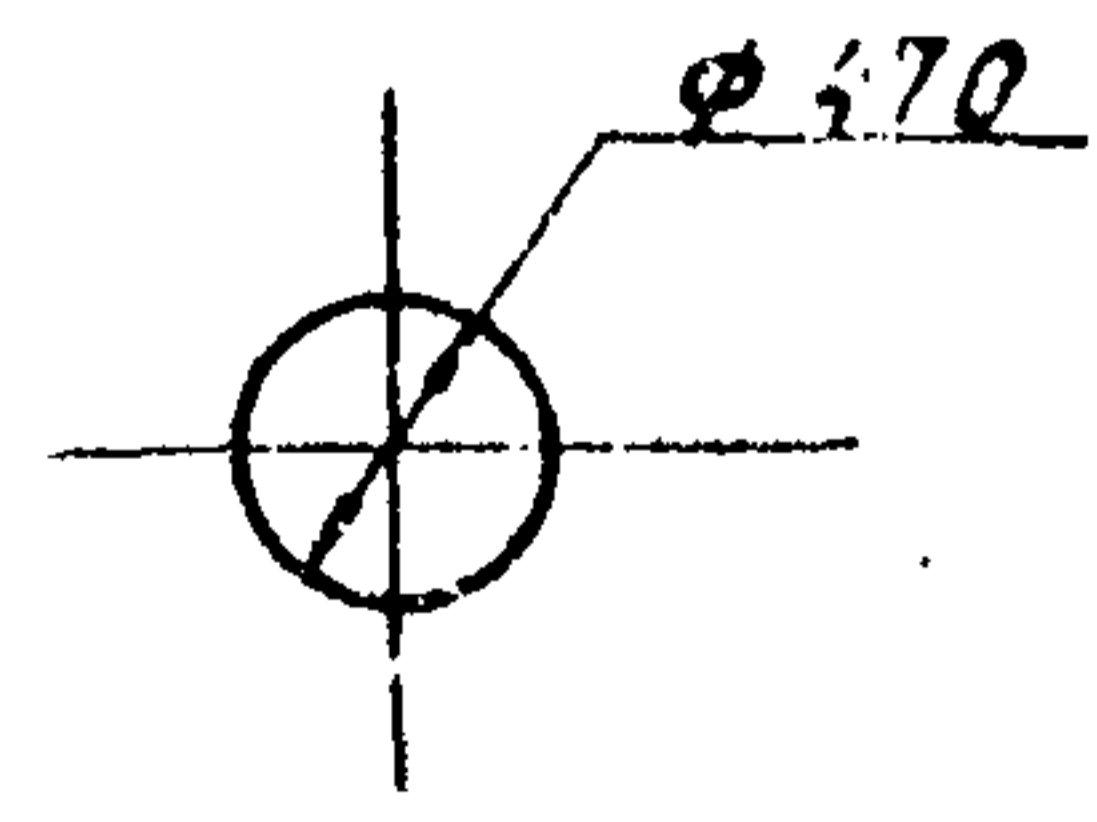

Сечение  
стрелы

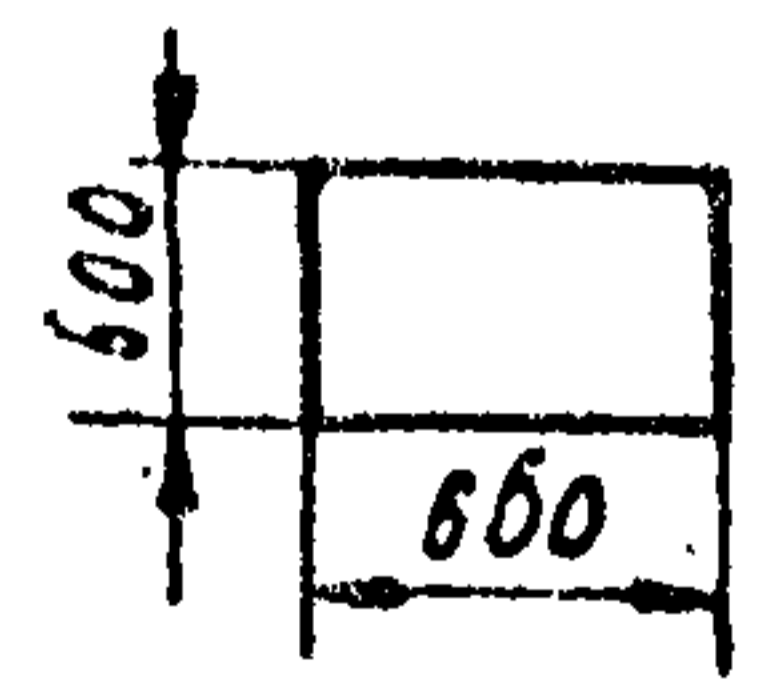

Размеры в скобках ванны  
для крана КС-4561А

**К-162 КС-4561А**

Графики грузоподъемности (без гуська) и высоты подъема крюка

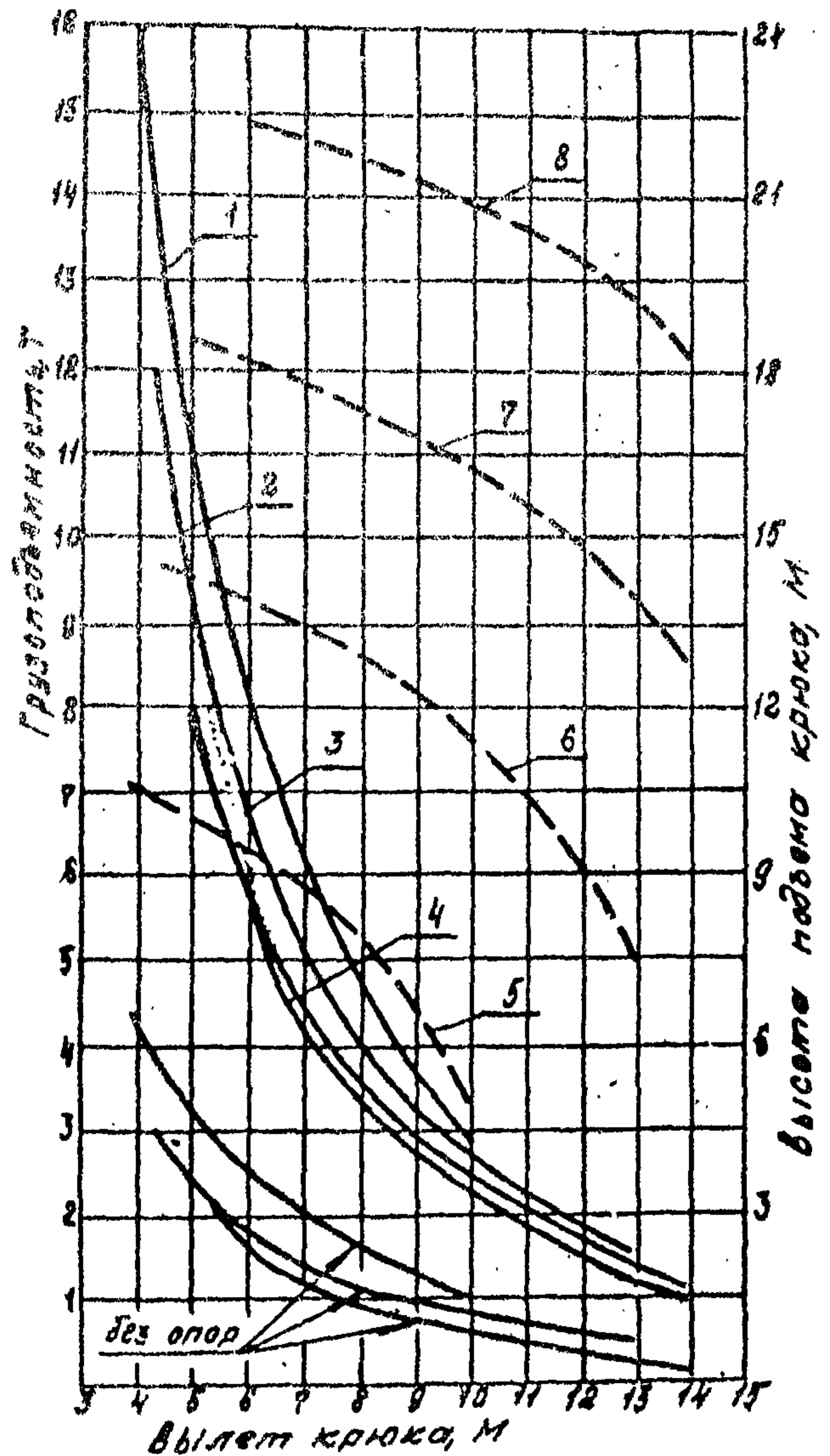

1; 5 - стрела длиной 10 м  
 2; 6 - стрела длиной 14 м  
 3; 7 - стрела длиной 18 м  
 4; 8 - стрела длиной 22 м

Графики грузоподъемности с навешенным гуськом (основной подъем)

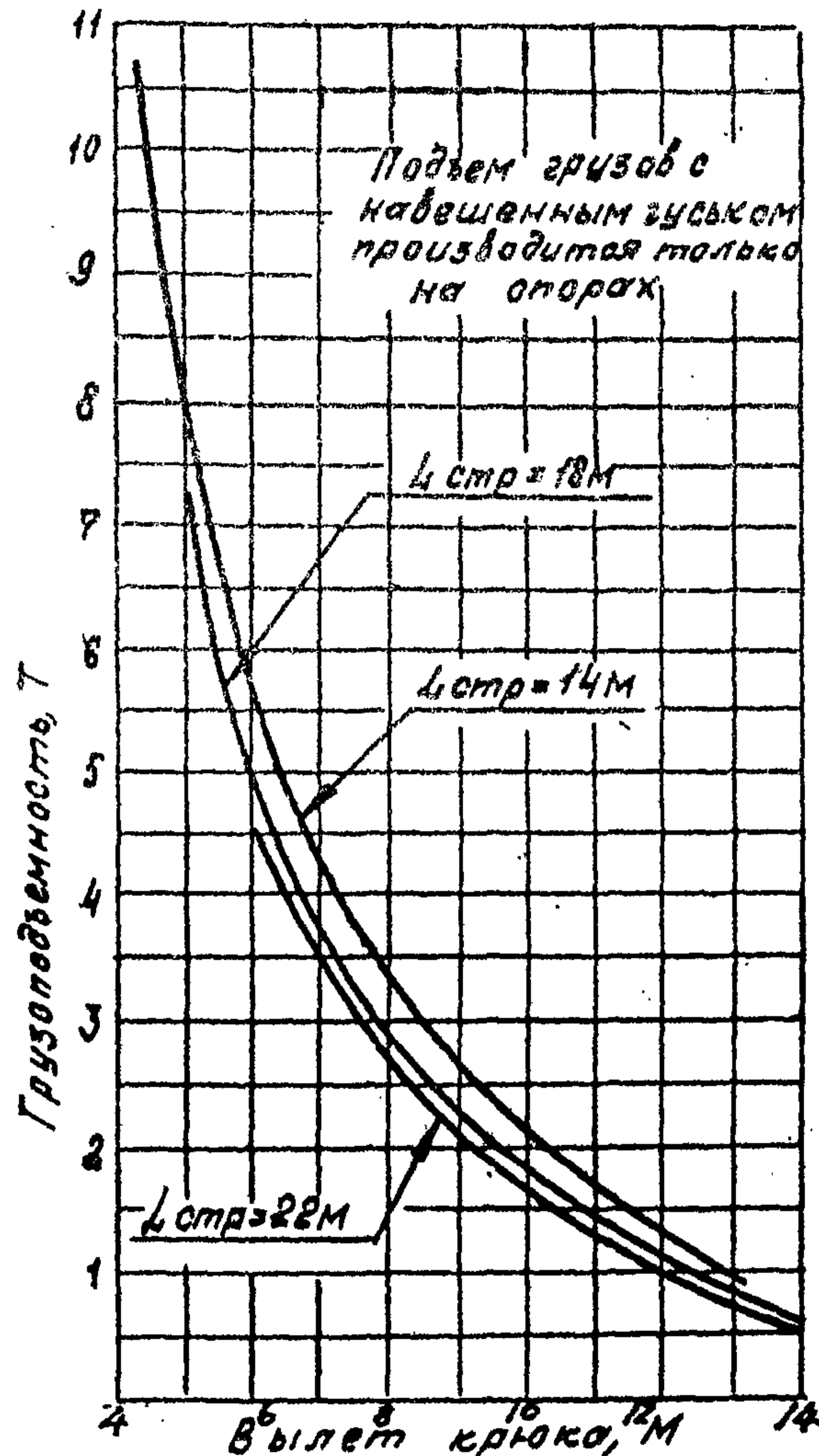

Подъем грузов с навешенным гуськом производится только на опорах

Грузовая характеристика крана (основной подъем)

Вылет от оси вращения в м	Грузоподъемность в т		
	на опорах	без опор	на опорах с навешенным гуськом
Стрела L=10,0 м			
3,9	16,0	4,4	Гуськи не устанавливаются
4,4	12,7	3,7	
5,3	9,5	2,8	
7,0	5,9	2,0	
10,0	2,8	1,0	
Стрела L=14,0 м			
4,2	12,0	3,0	10,7
5,0	8,7	2,2	7,0
7,0	5,0	1,85	4,8
10,0	2,7	0,8	2,1
13,0	1,5	0,43	0,9
Стрела L=18,0 м			
5,0	8,15	2,2	7,1
8,0	5,7	1,55	4,9
8,0	3,5	0,95	2,75
12,0	1,7	0,42	1,2
14,0	1,2	0,24	0,7
Стрела L=22,0 м			
6,0	5,5	-	4,7
7,0	4,2	-	3,4
12,0	1,6	-	1,0
14,0	1,14	-	0,83

### Грузовая характеристика крана

Грузоподъемность, Т		Вылет крюка, М	Высота подъема крюка, М
На выносных опорах	Без выносных опор		
Стрела 10 м		10 м	
16,0	4,4	3,8	10
11,8	3,6	4,4	9,7
8,5	2,45	5,3	9,2
5,48	1,85	7,0	8,1
2,10	1,00	10,0	4,3

Стрела 10 м

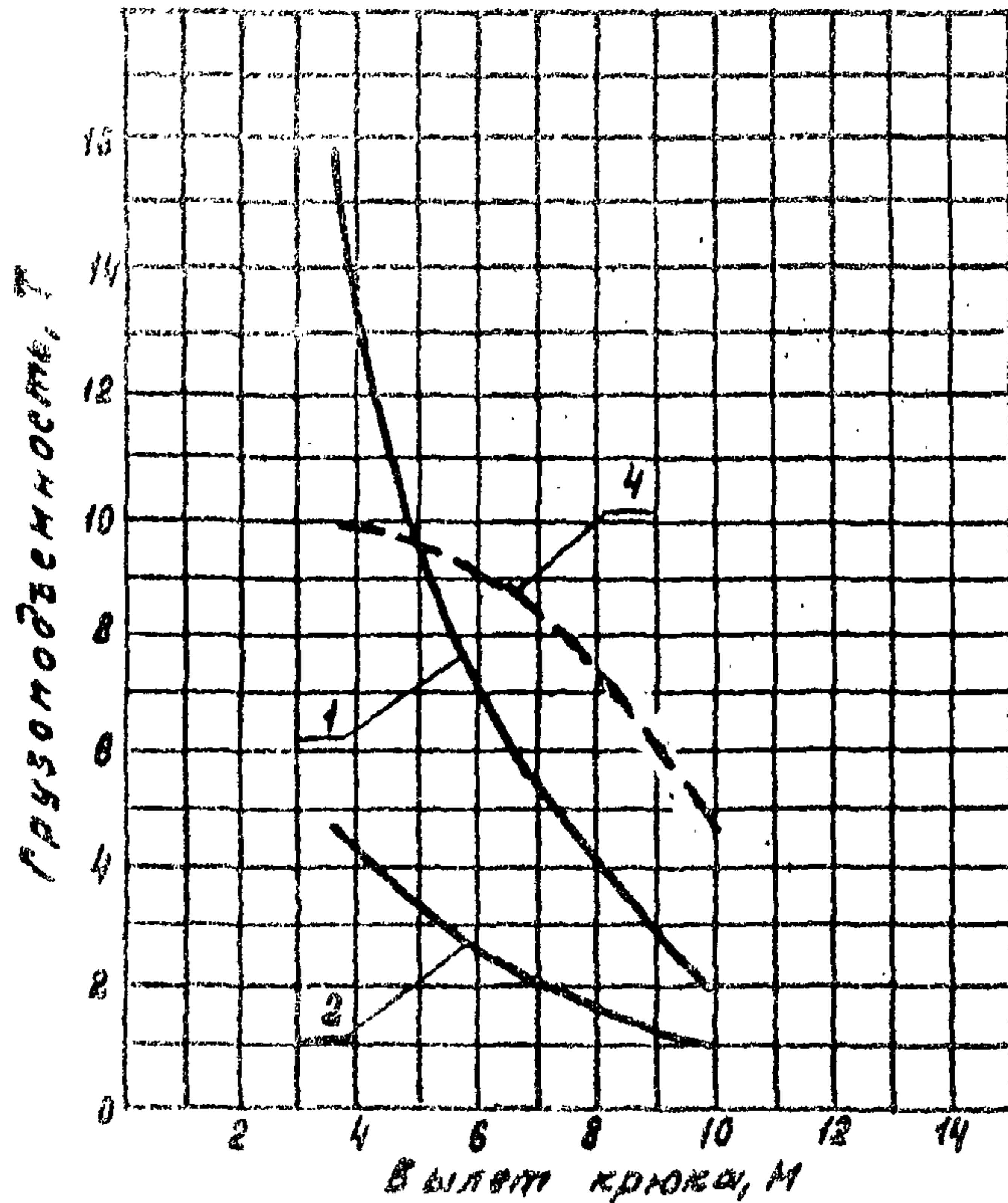

1; 4 - главный крюк      3; 5 - крюк гусока  
2 - главный крюк без опор.

Грузоподъемность, Т		Вылет крюка, М	Высота подъема крюка, М
На выносных опорах	Без выносных опор		
Стрела 14 м		14 м	
12,0	3,0	4,2	14,0
8,5	2,25	5,0	13,7
5,12	1,50	7,0	13,0
2,85	0,85	10,0	10,0
1,5	0,35	14,0	7,4

Стрела 14 м

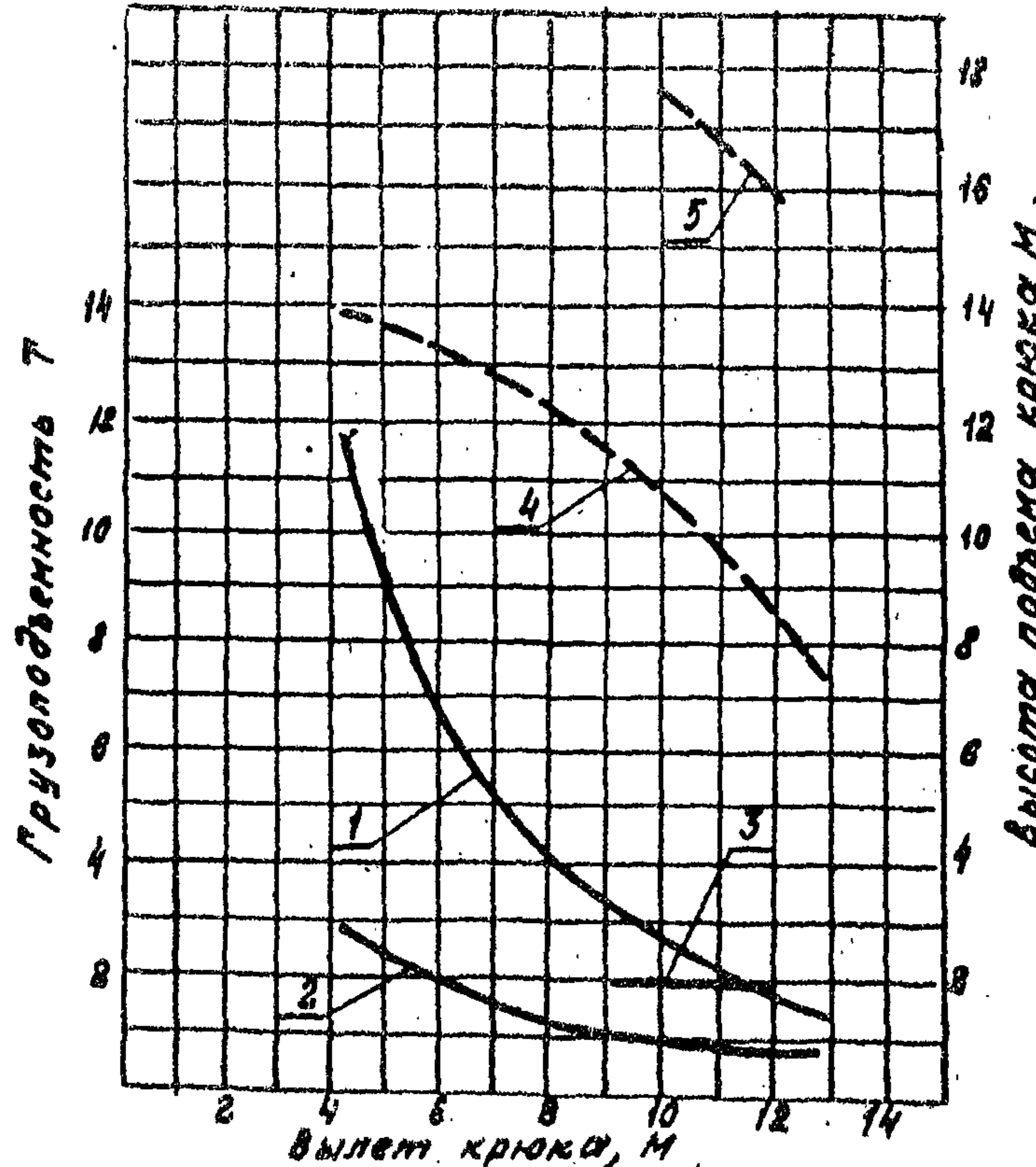

КС-4561А

# Грузовая характеристика крана

Грузоподъемность, Т		Вылет крюка, М	Высота подъема крюка, М
На выносных опорах	без выносных опор		
Стрела 18 м			
8,15	2,2	5,0	18,0
5,7	1,6	6,0	17,7
3,6	1,0	8,0	16,8
1,7	0,42	12,0	14,2
1,2	0,24	14,0	12,7

Стрела 18 м

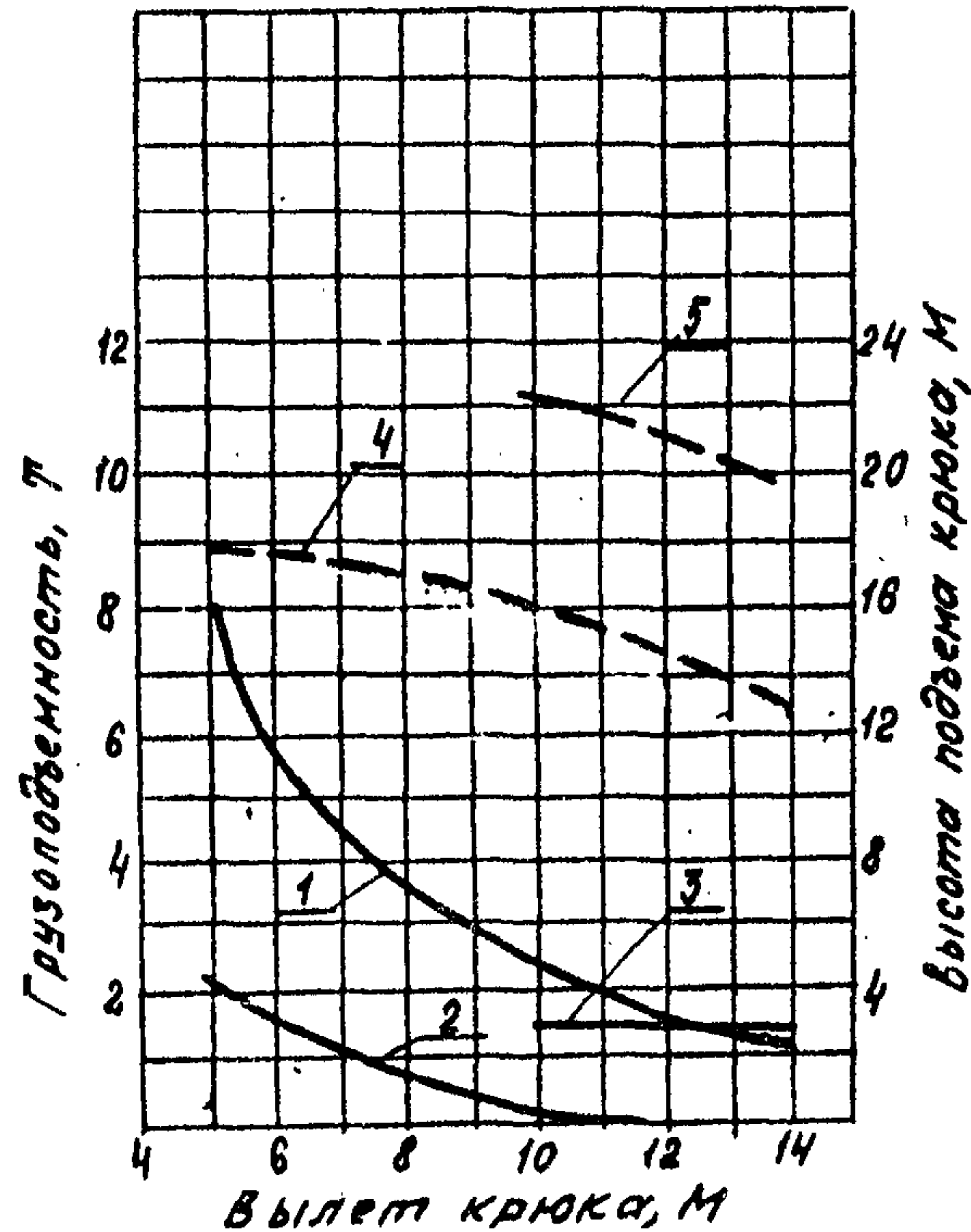

1, 4 - главный крюк  
3, 5 - крюк гуська  
2 - главный крюк без опор

Грузоподъемность, Т		Вылет крюка, М	Высота подъема крюка, М
На выносных опорах	без выносных опор		
Стрела 22 м			
5,5	—	6,0	21,8
4,2	—	7,0	21,6
2,27	—	10,0	20,5
1,6	—	12,0	18,5
1,14	—	14,0	18,0

Стрела 22 м

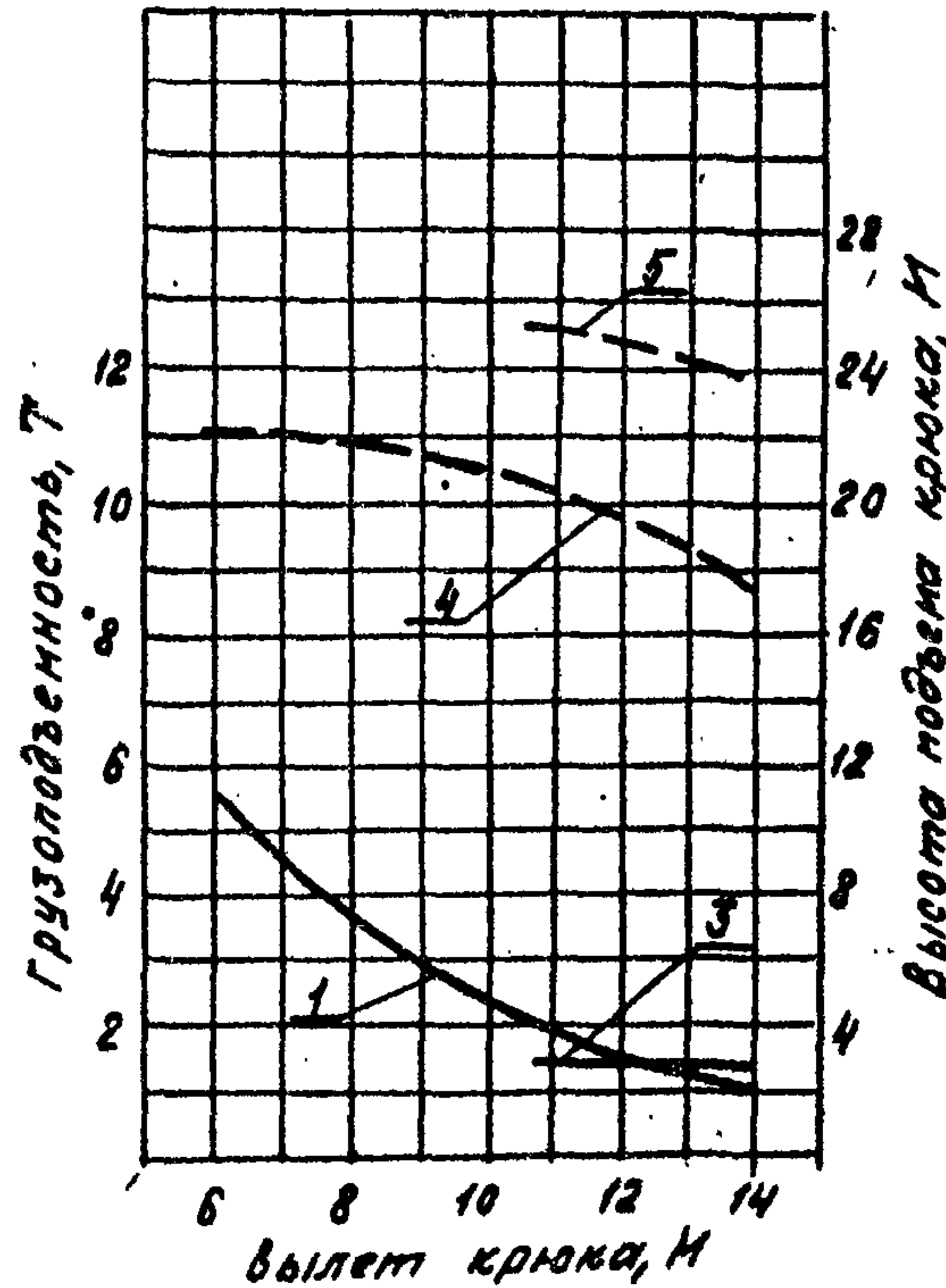

## Вспомогательный и главный подъем на выносных опорах с гуськом

Длина стрелы, М	Грузоподъемн.		Вылет от оси враще- ния		Высо- та подь- ма вспо- м. крюк
	На в.с.ом. крюка	На главн. крюке	Крюк гуська	Главн. крюк	
14		10,7		4,2	
		7,8		5,0	
		4,8		7,0	
	2,0; 4,8	2,4	8,2-12,0	10,0	17,8
		1,0		13,0	16,0
18		7,1		5,0	
		5,1		6,0	
	1,5; 3,1	3,1	10,0-14,0	8,0	22,3
		1,25		12,0	20,2
		0,72		14,0	
22		4,7		6,0	
		3,4		7,0	
	1,5	1,75	11,0	10,0	25,1
		1,06	14,0	12,0	23,8
		0,65		14,0	

КС-4561 А

Графики  
Высоты подъема крюка

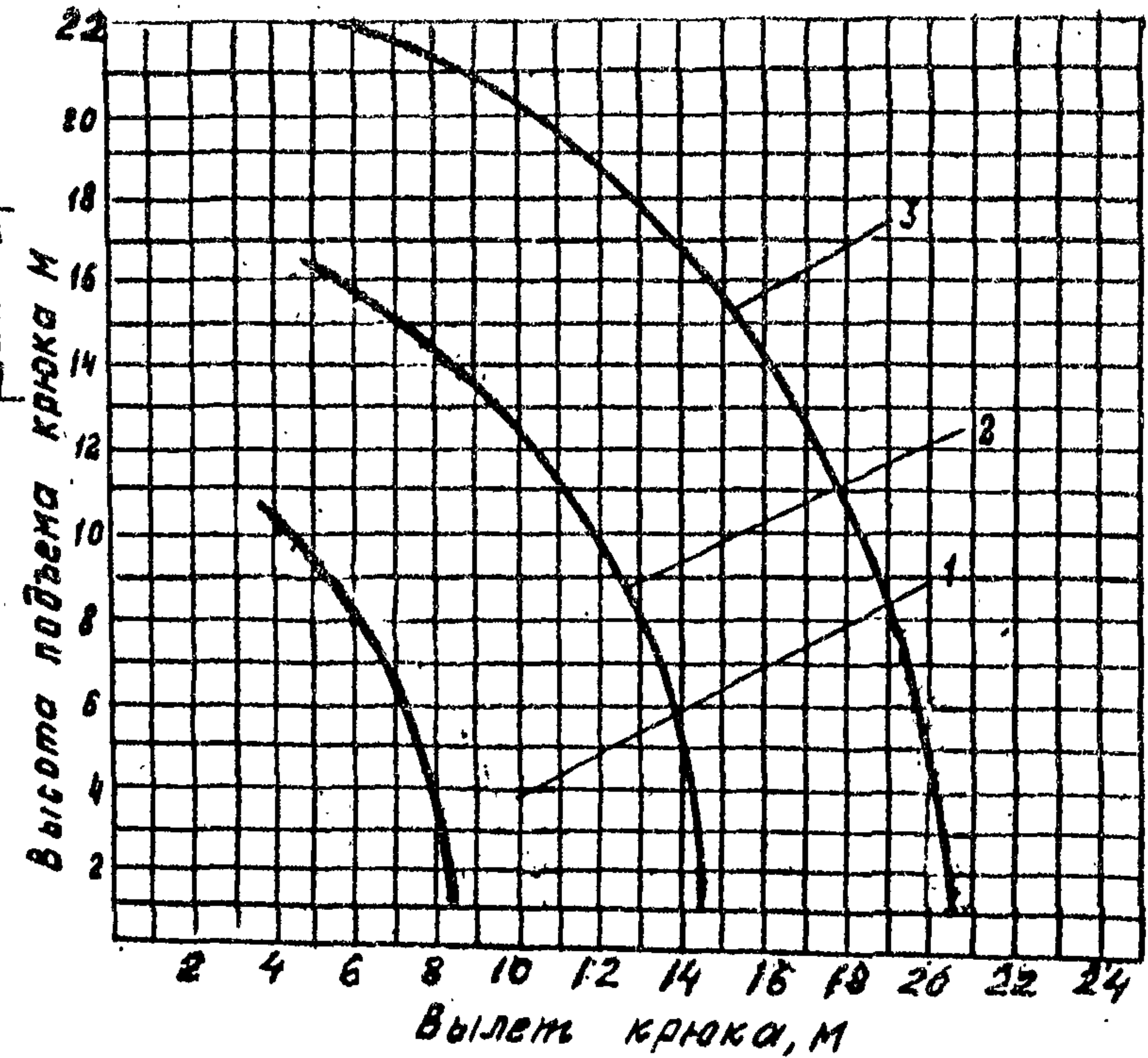
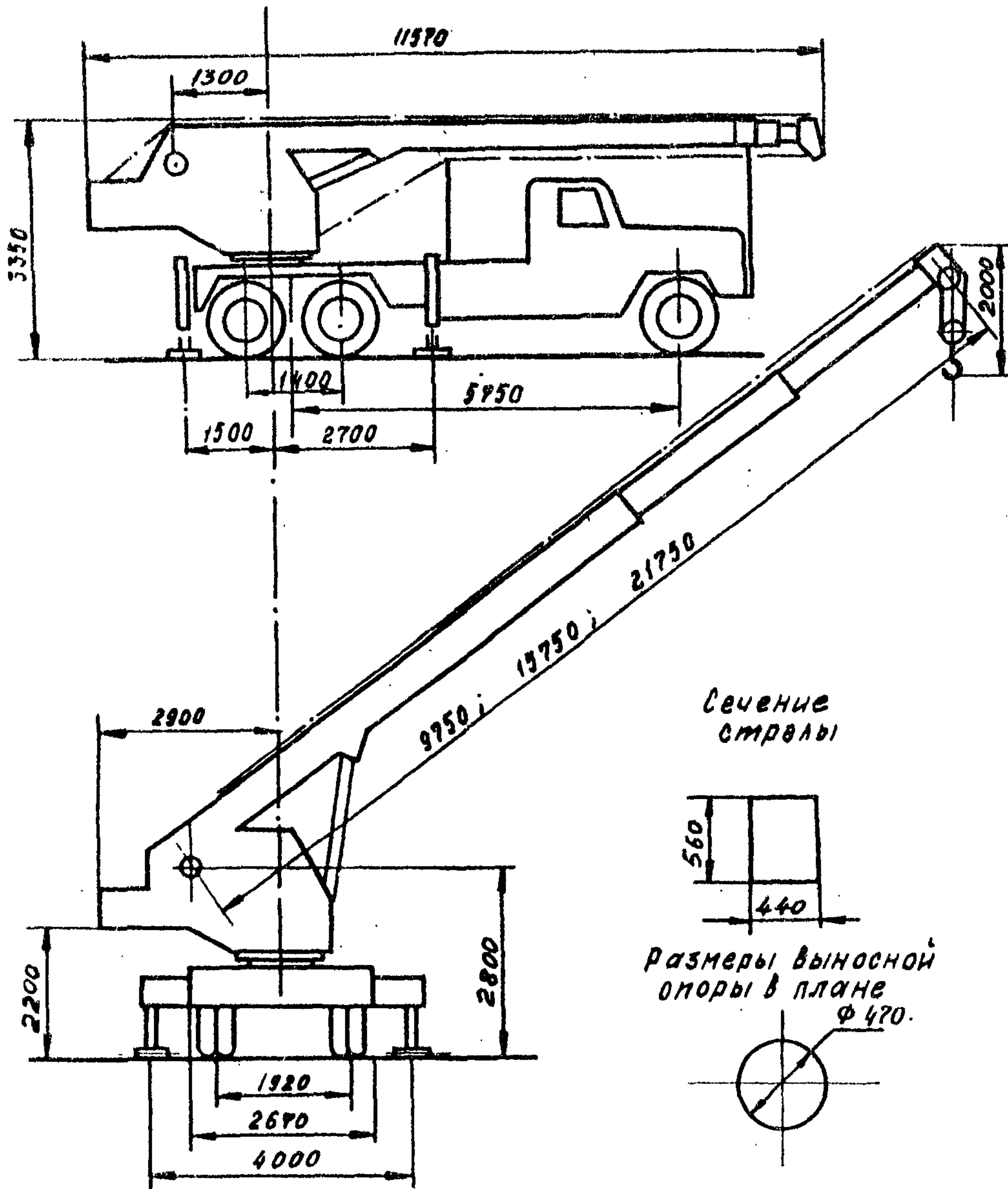

- 1 - стрела длиной 9,75 м.
- 2 - стрела длиной 15,75 м.
- 3 - стрела длиной 21,75 м.

КС-4571

Графики грузоподъемности и высоты подъема крюка крана.

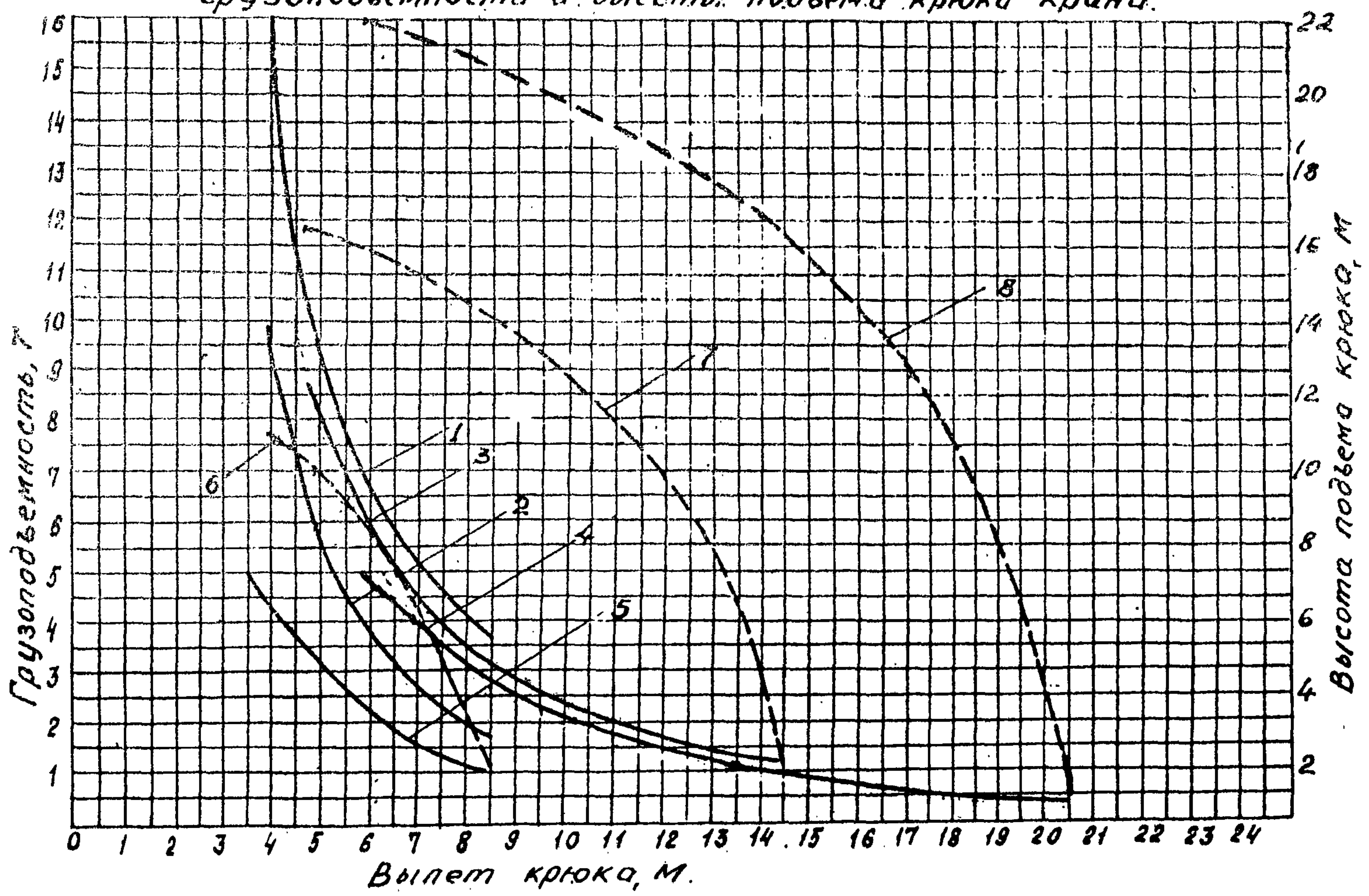

Графики грузоподъемности

- 1 - стрела 9,75 м
- 2 - стрела 9,75 м работа над кабиной
- 3 - стрела 15,75 м
- 4 - стрела 21,75 м
- 5 - стрела 9,75 (без опор).
- 6, 7, 8 - графики высоты подъема крюка.



Грузовые характеристики крана

Общий вид крана в транспортном положении

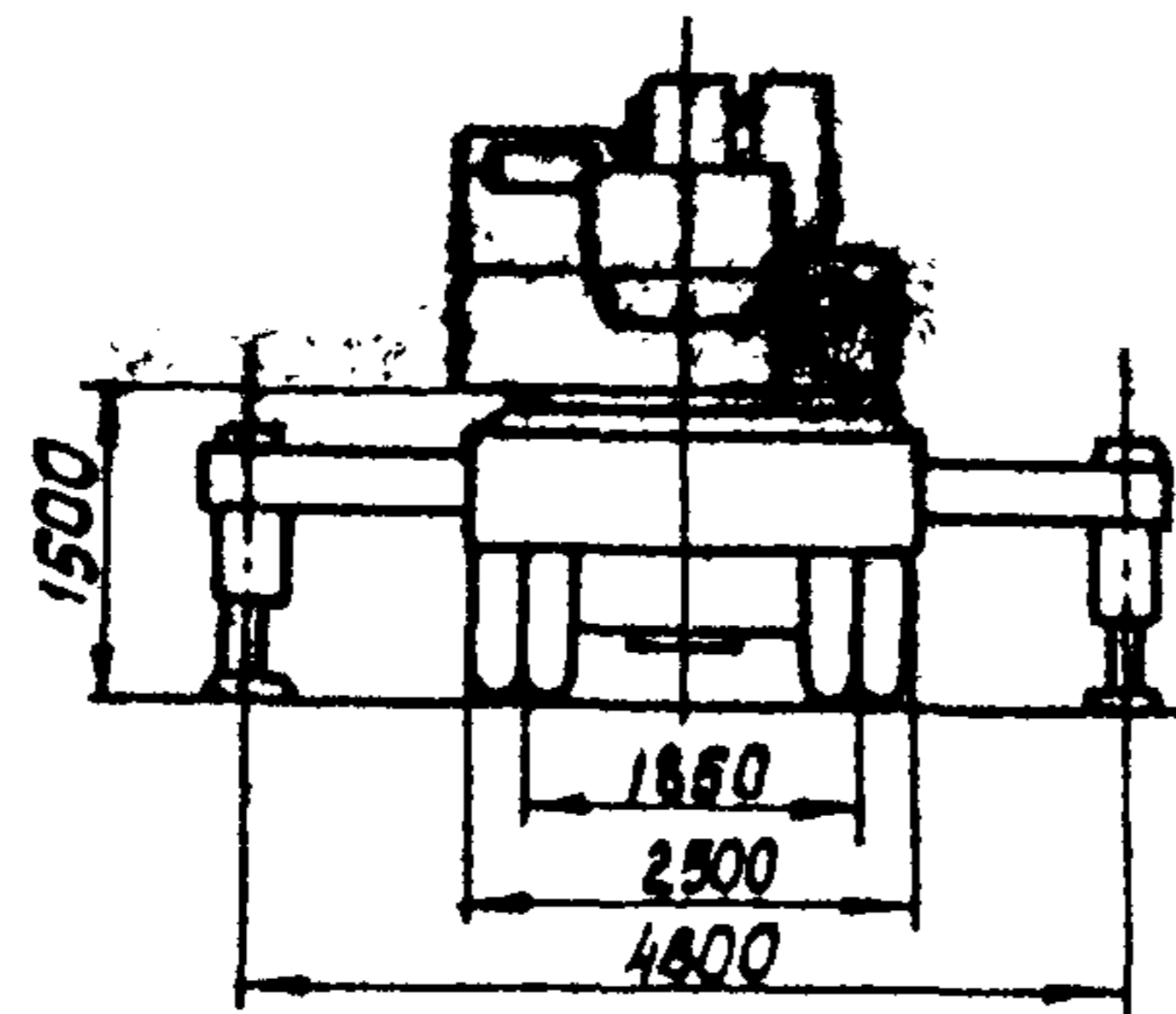
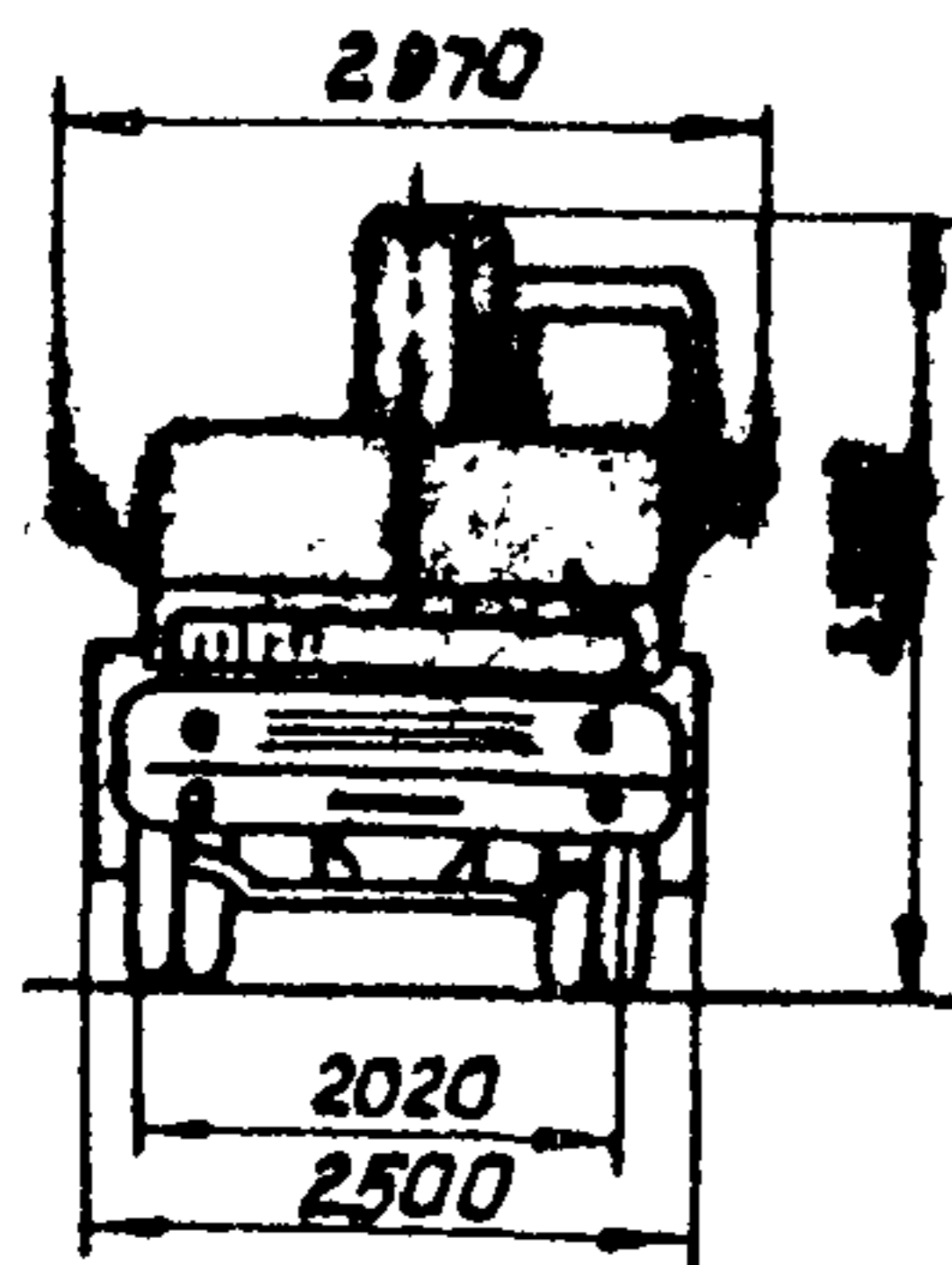
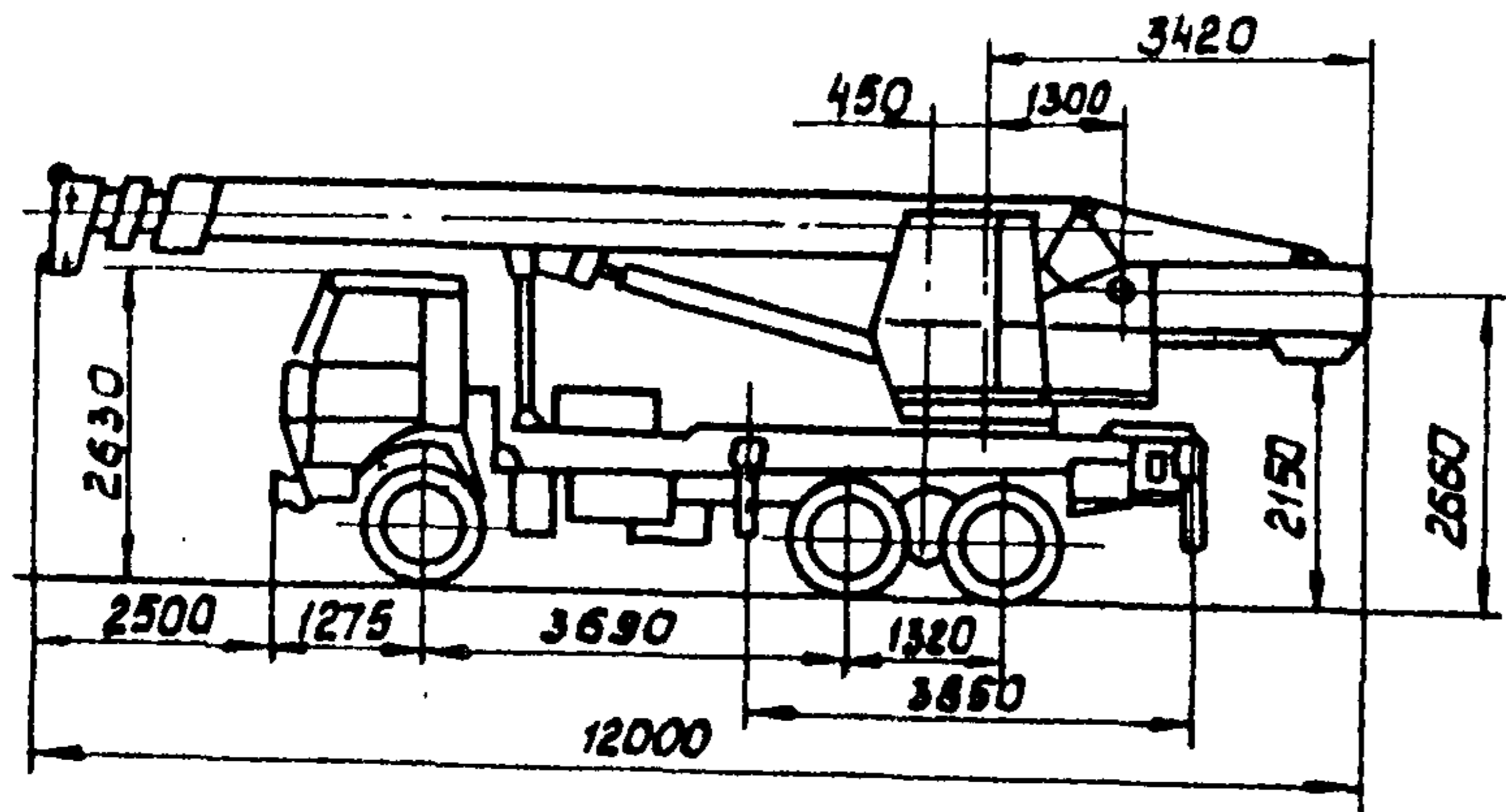

Длина стрелы, м	Положение опор	Грузоподъемность, т	Вылет, м	Высота подъема, м
9,7 м	на опорах	3,15	8,4	3,6
9,7 м	"	8,5	5,0	8,8
9,7 м	"	16,0	3,8	9,7
15,7 м	"	0,95	14,4	3,6
15,7 м	"	2,35	10,0	12,0
15,7 м	"	8,5	5,0	16,0
21,7 м	"	0,5	18,4	10,2
21,7 м	"	2,0	11,0	19,3
21,7 м	"	5,0	6,5	21,7
Стрела 21,7 м с гуськом -180°	"	0,3	17,0	22,0
То же	"	2,0	8,8	27,0
Стрела 21,7 м с гуськом -150°	"	0,3	17,0	21,5
То же	"	1,3	10,7	25,3
9,7 м	без опор	0,5	7,0	6,5
9,7 м	"	2,9	3,0	10,0
Стрела 9,7 м, передвижение с грузом на крюке		2,9	3,0	10,0

Сечение стрелы

Размер внешней опоры в плане

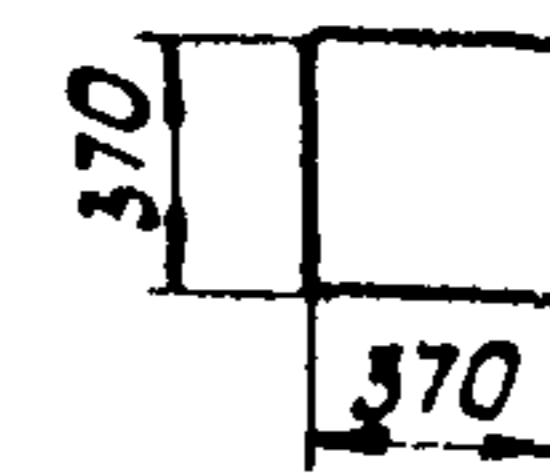

1. Зона работы крана для основной стрелы и сменного оборудования на опорах и без опор 240°
2. Радиус, описываемый поворотной частью крана 3420 мм

КС-4572



График высоты подъема



КС-4572

График грузоподъемности

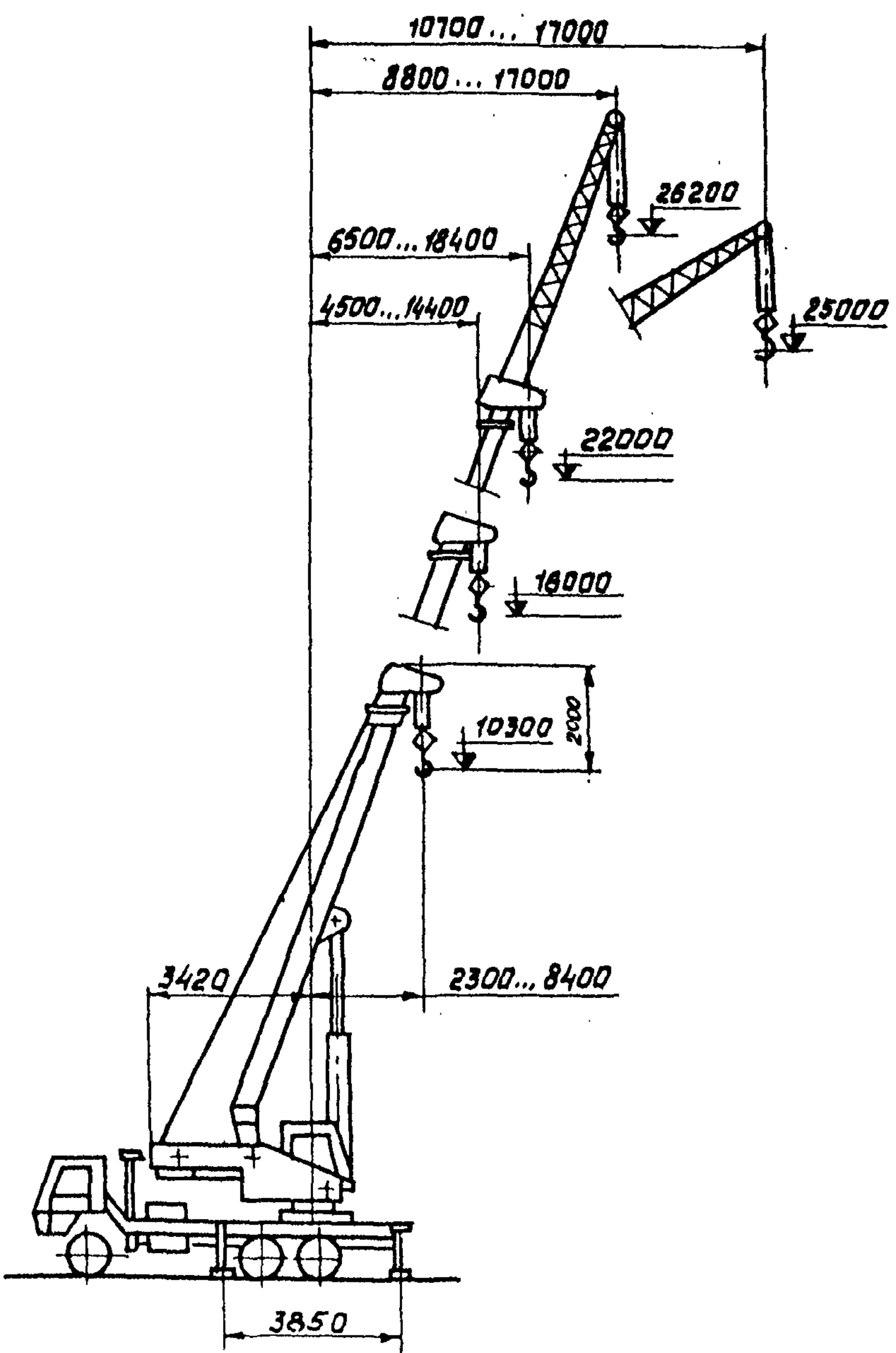
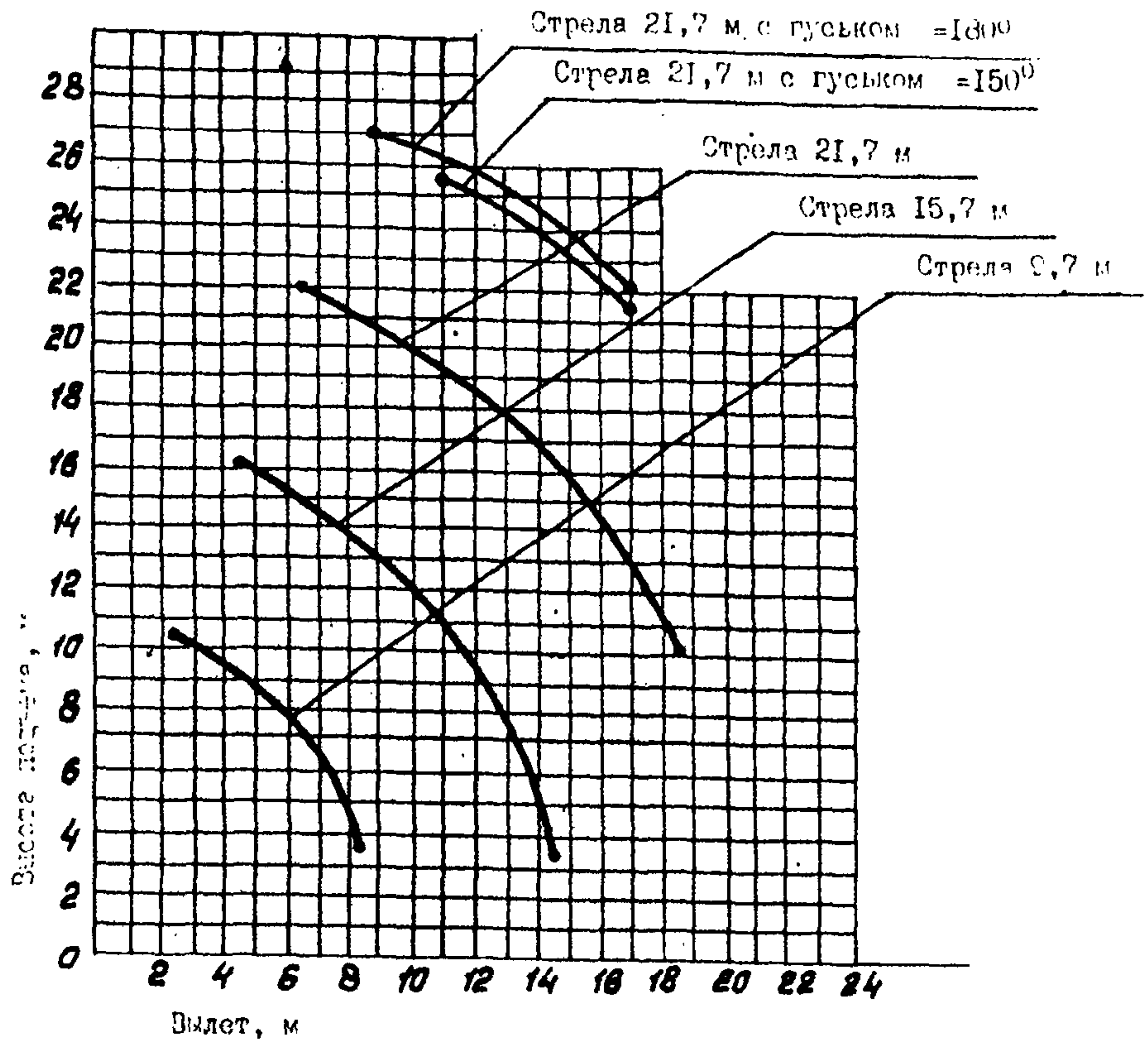
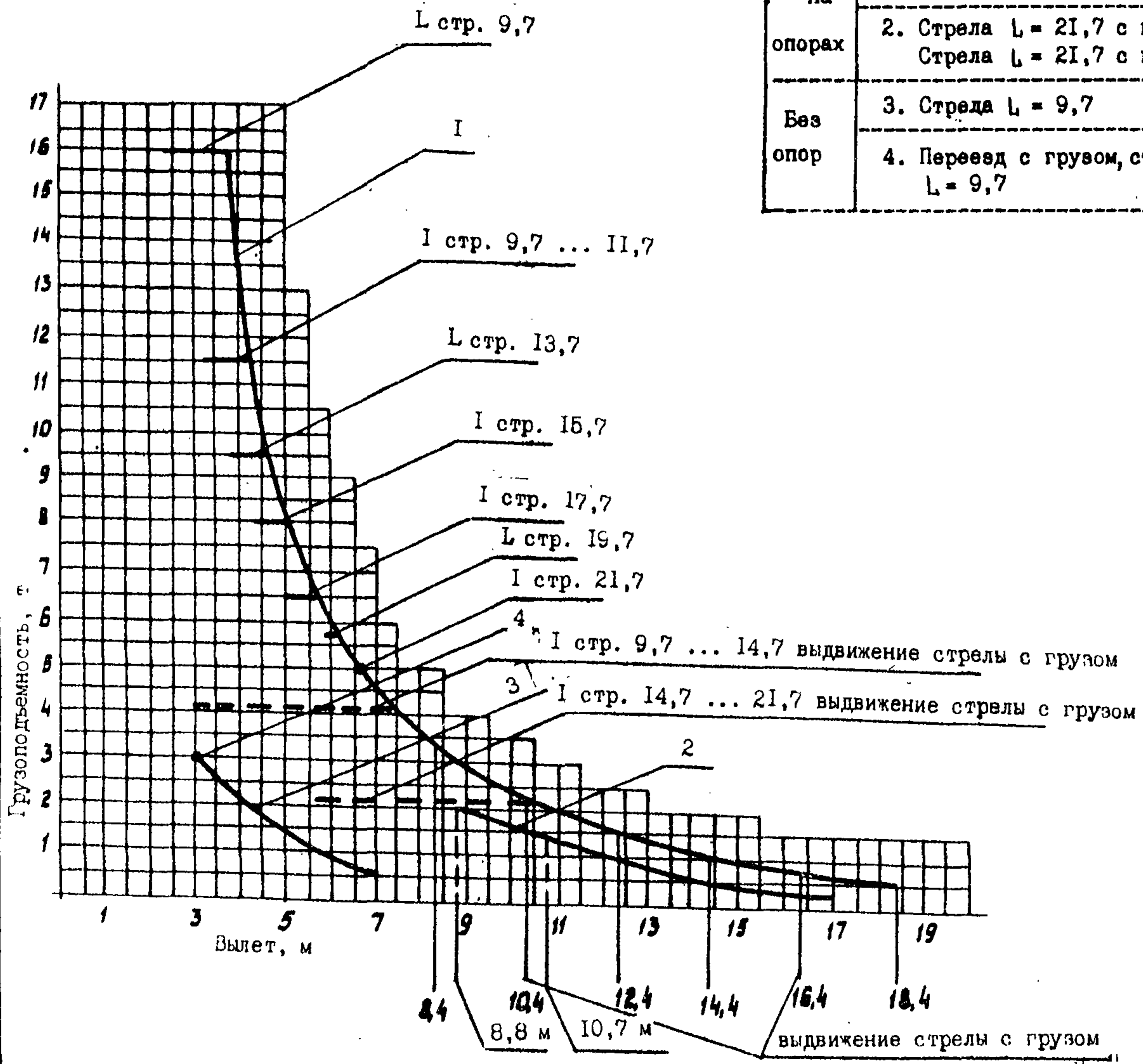

	Наименование кривой	Зона работы, град.
На опорах	1. Стрела L=9,7 ... 21,7	240
	2. Стрела L = 21,7 с гуськом 180° Стрела L = 21,7 с гуськом 150°	240
Без опор	3. Стрела L = 9,7	240
	4. Переезд с грузом, стрела L = 9,7	положение стрелы "назад"

- Допустимая скорость ветра на высоте 10 м
  - для рабочего состояния 15 м/сек
  - для нерабочего состояния 33 м/сек
- Удельное давление на грунт 5,7 кгс/см<sup>2</sup>
- Температура окружающей среды ± 40°С
- Максимальный груз, при котором может выдвигаться секция телескопической стрелы:

Стреловое оборудование	Грузоподъемн., кг
Телескопич.стрела 9,7...14,7 м	4000
Телескопич.стрела 14,7...21,7 м	2000

- Средняя скорость изменения вылета 9 м/мин
- Скорость выдвигания секции стрелы 8 м/мин
- Время полного изменения вылета для основной стрелы 40 сек
- Момент удерживающий 36,7 тс/м
- "-" опрокидывающий 22 тс/м
- Нагрузка от осей шасси в транспортном положении на основание: тс

Исполнение	нагрузка от осей шасси в транспортном положении на основание: тс	
	передней оси	задней тележки
С телескопической стрелой	4,63	16,87
"-" и гуськом	4,84	17,505

- Расстояние от верха стрелы до опорной поверхности кривка - 2000 мм.

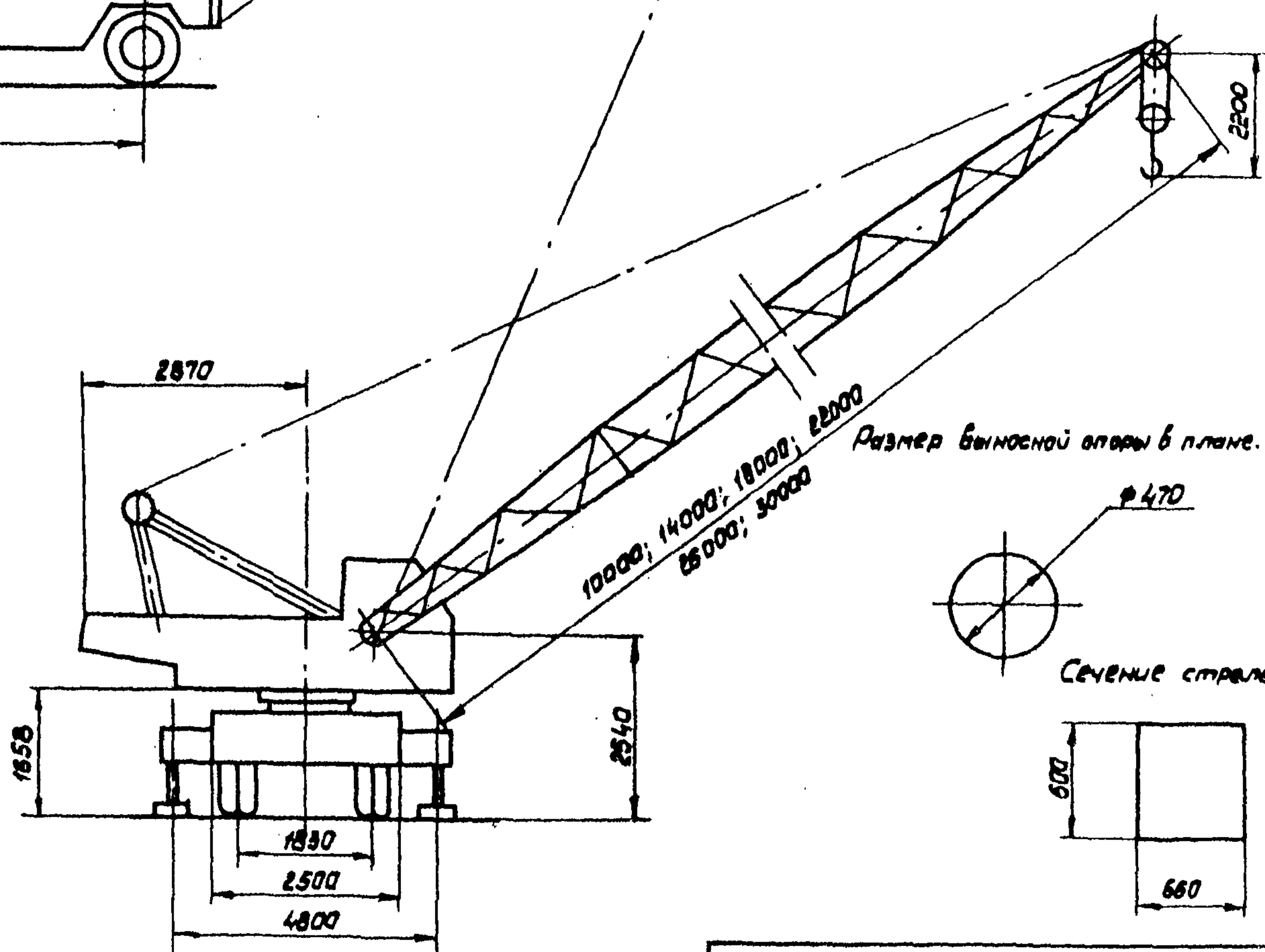
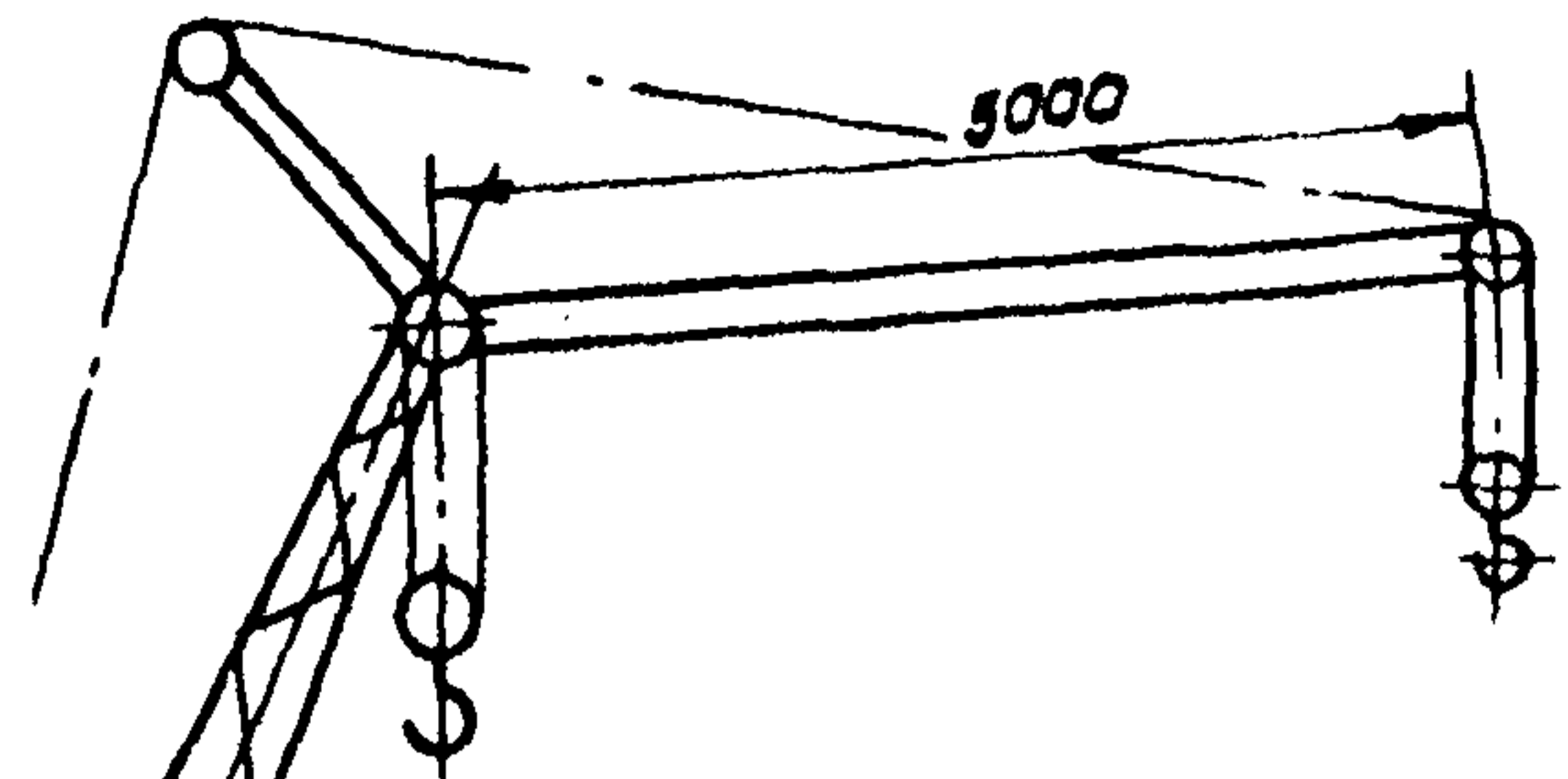
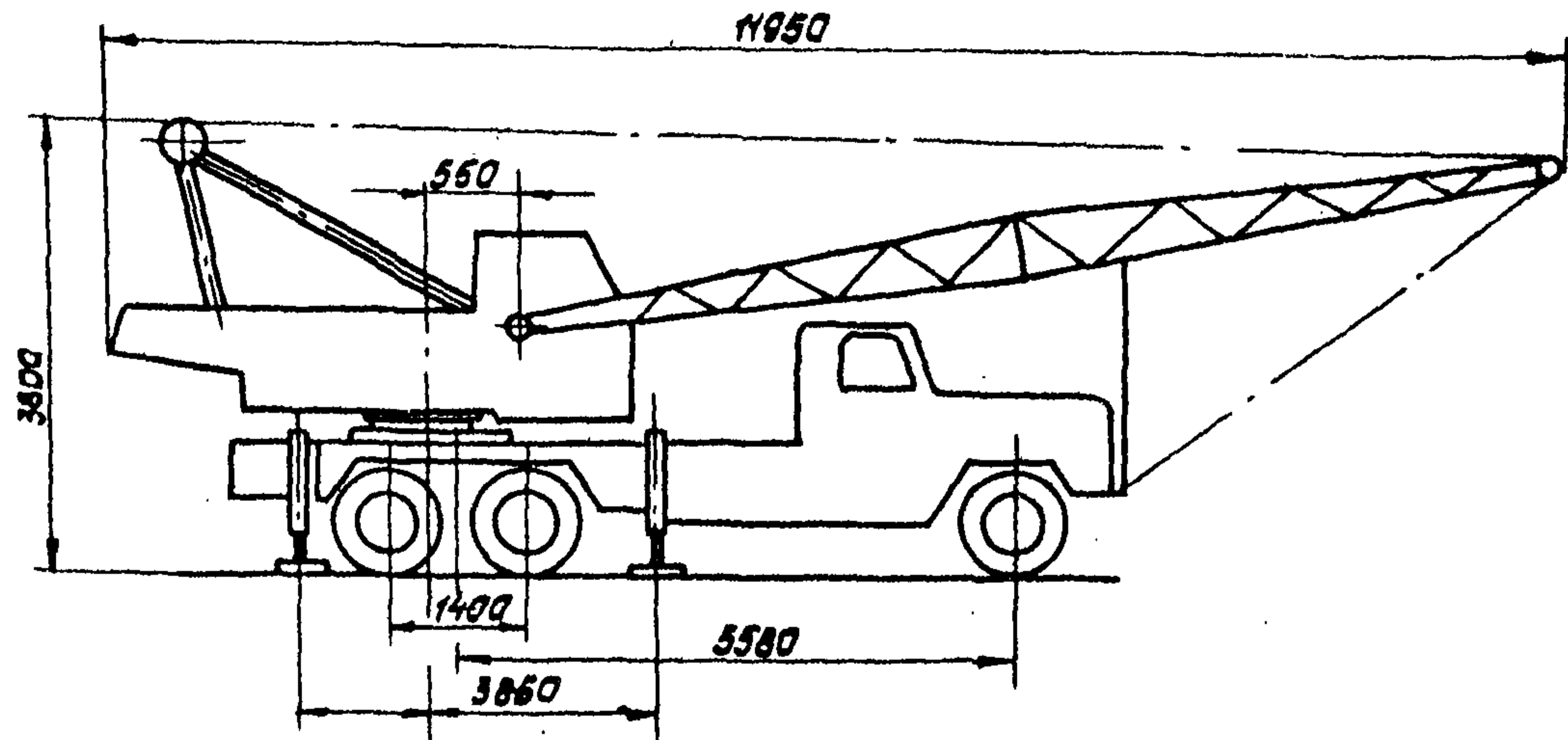

- Техническая характеристика.**
1. Температура окружающей среды °С, ± 40
  2. Допустимая скорость ветра, м/с:  
 для рабочего состояния 15  
 для нерабочего состояния 33
  3. Максимальная нагрузка заднего колеса (при работе без выносных опор), тс. 2,183
  4. Момент удерживающий, тс. м. 53,7
  5. Момент опрокидывающий, тс. м. 32

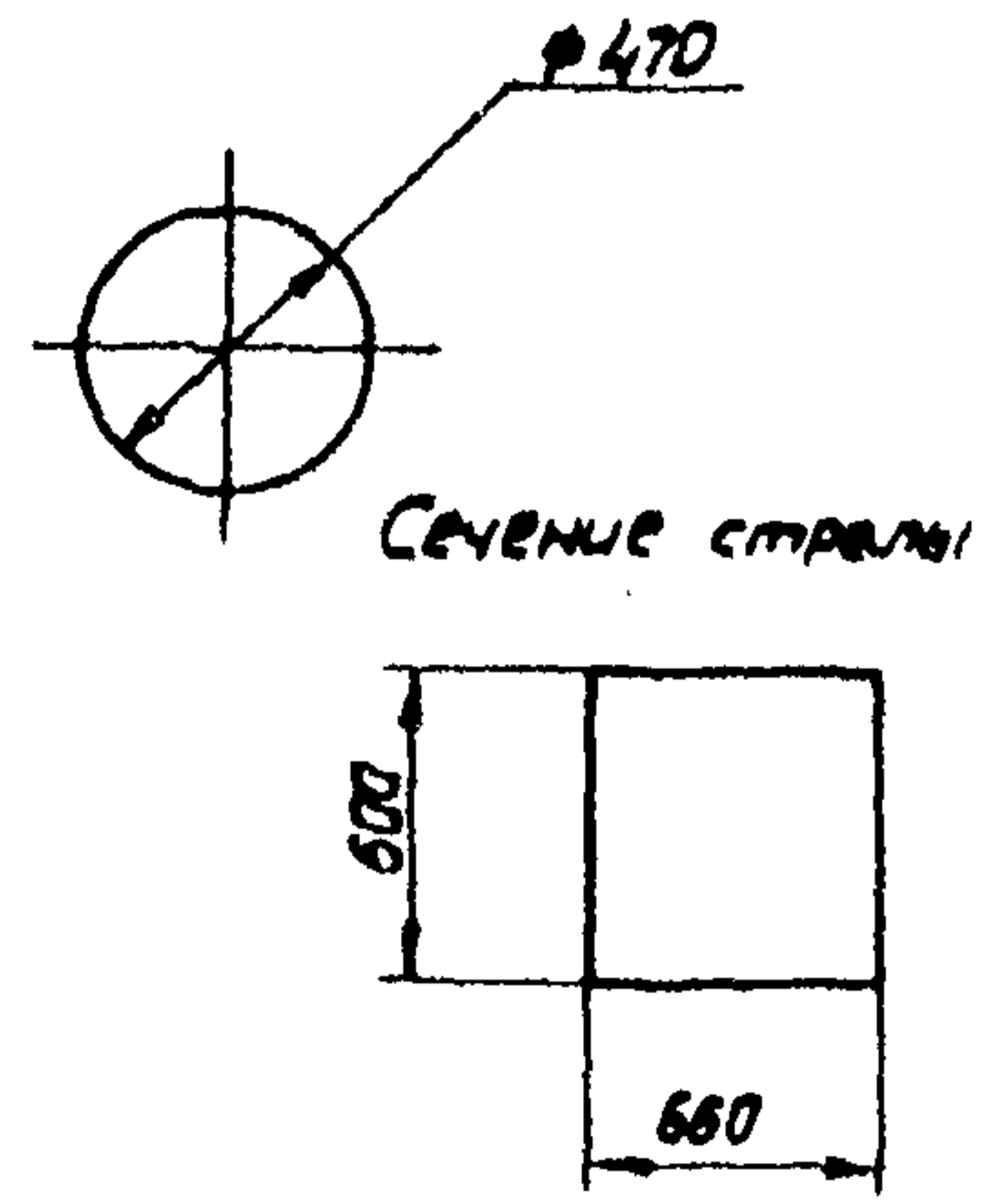

**КС-4582**

Графики грузоподъемности и высоты подъема крюка

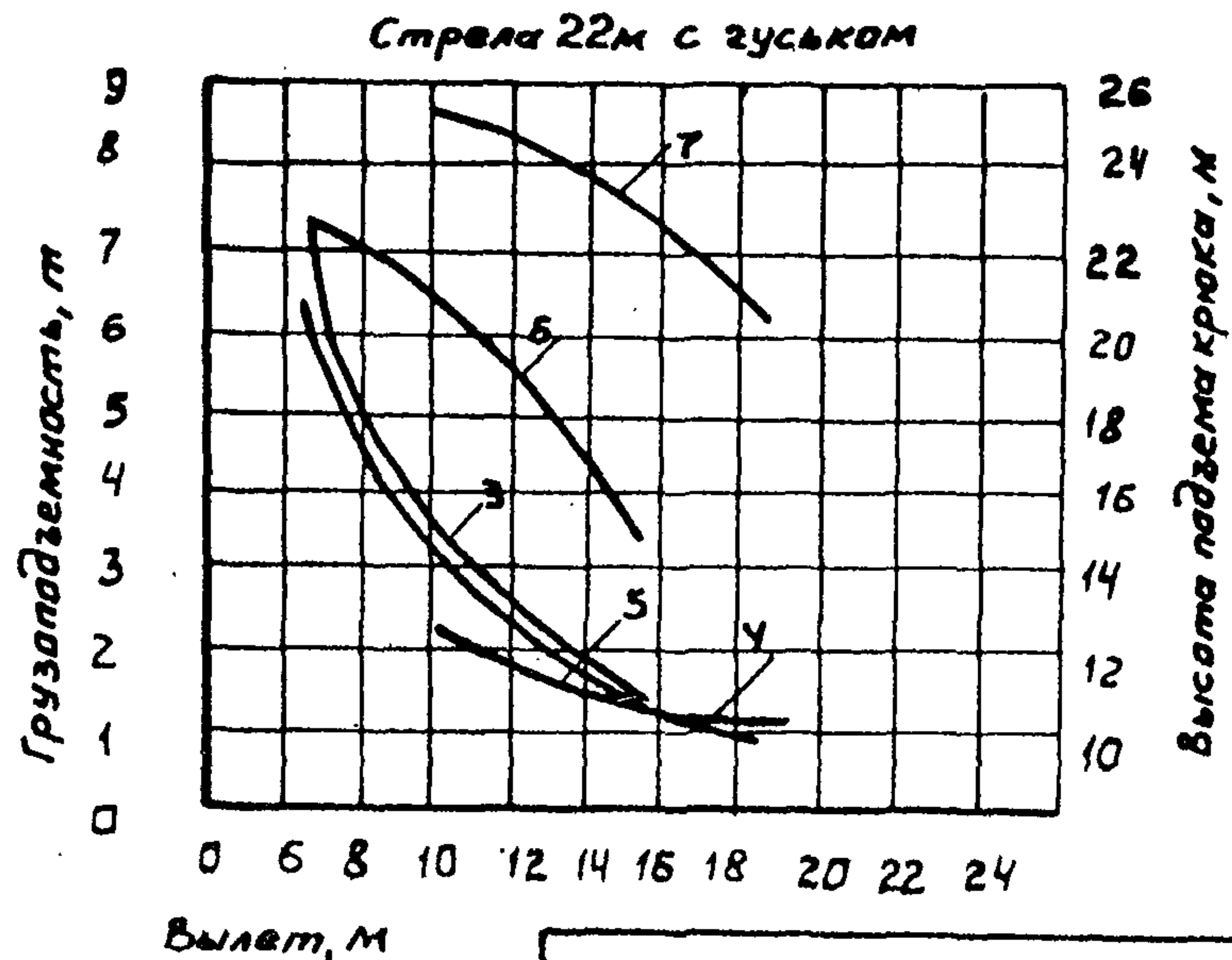
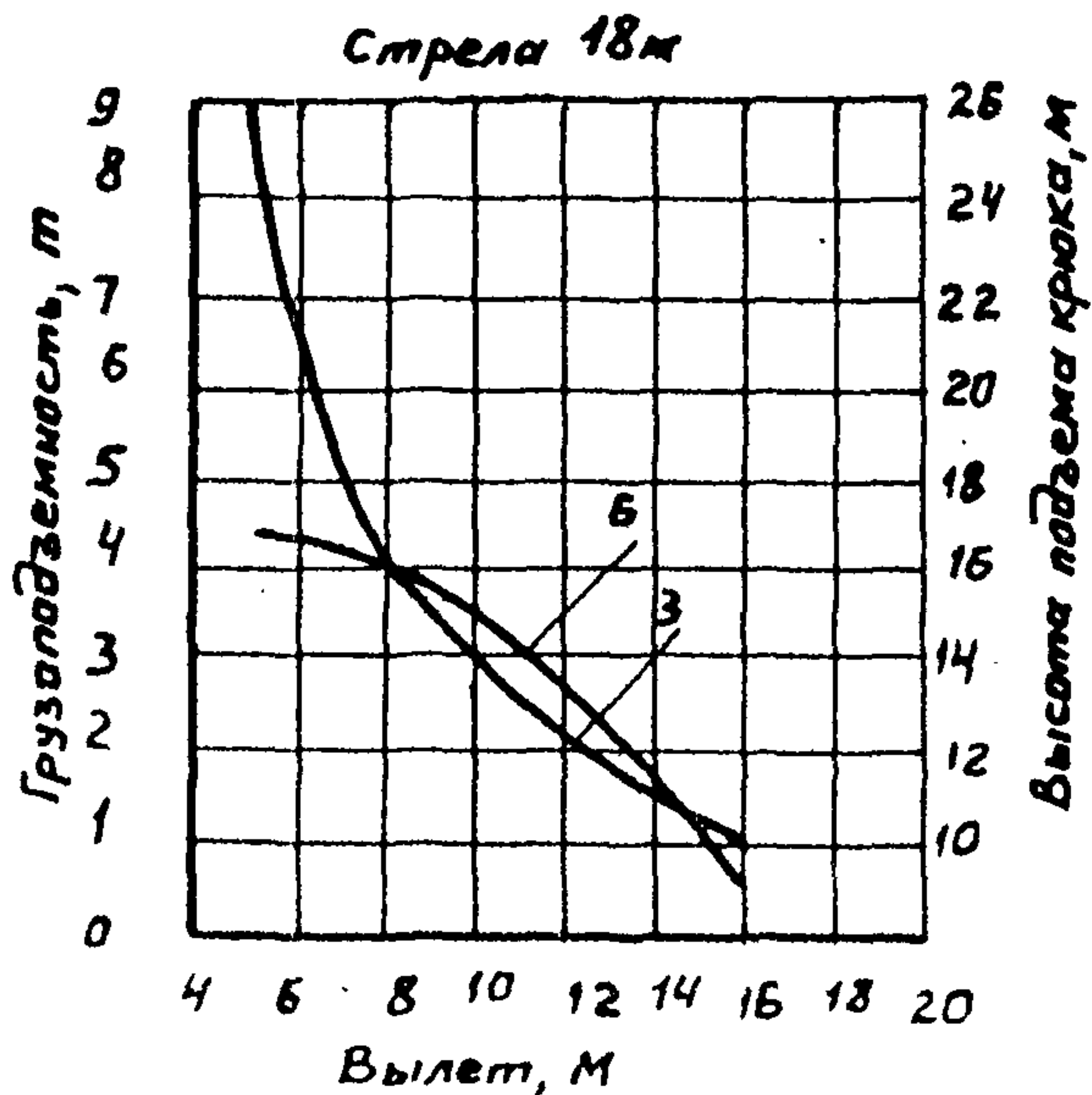
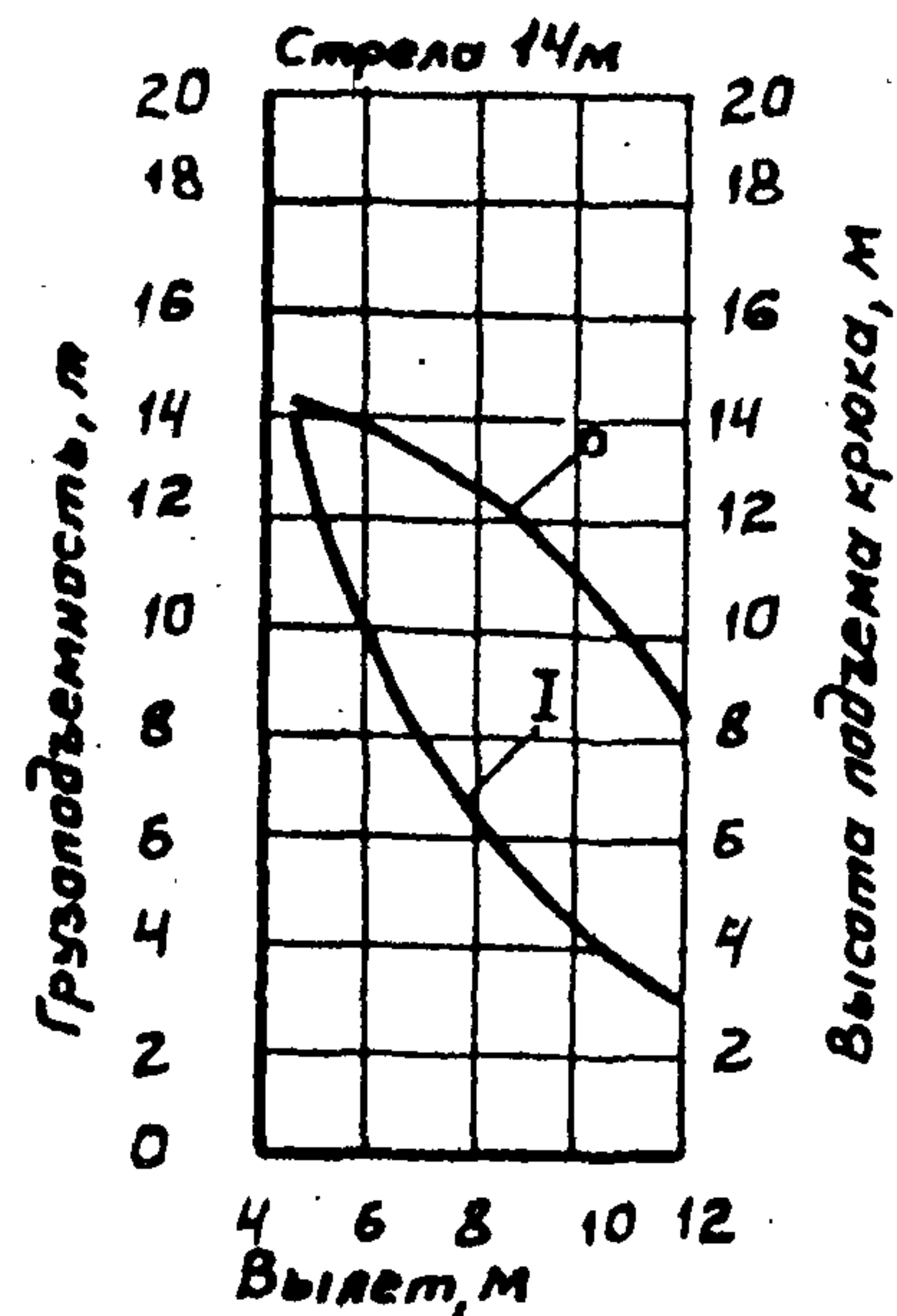
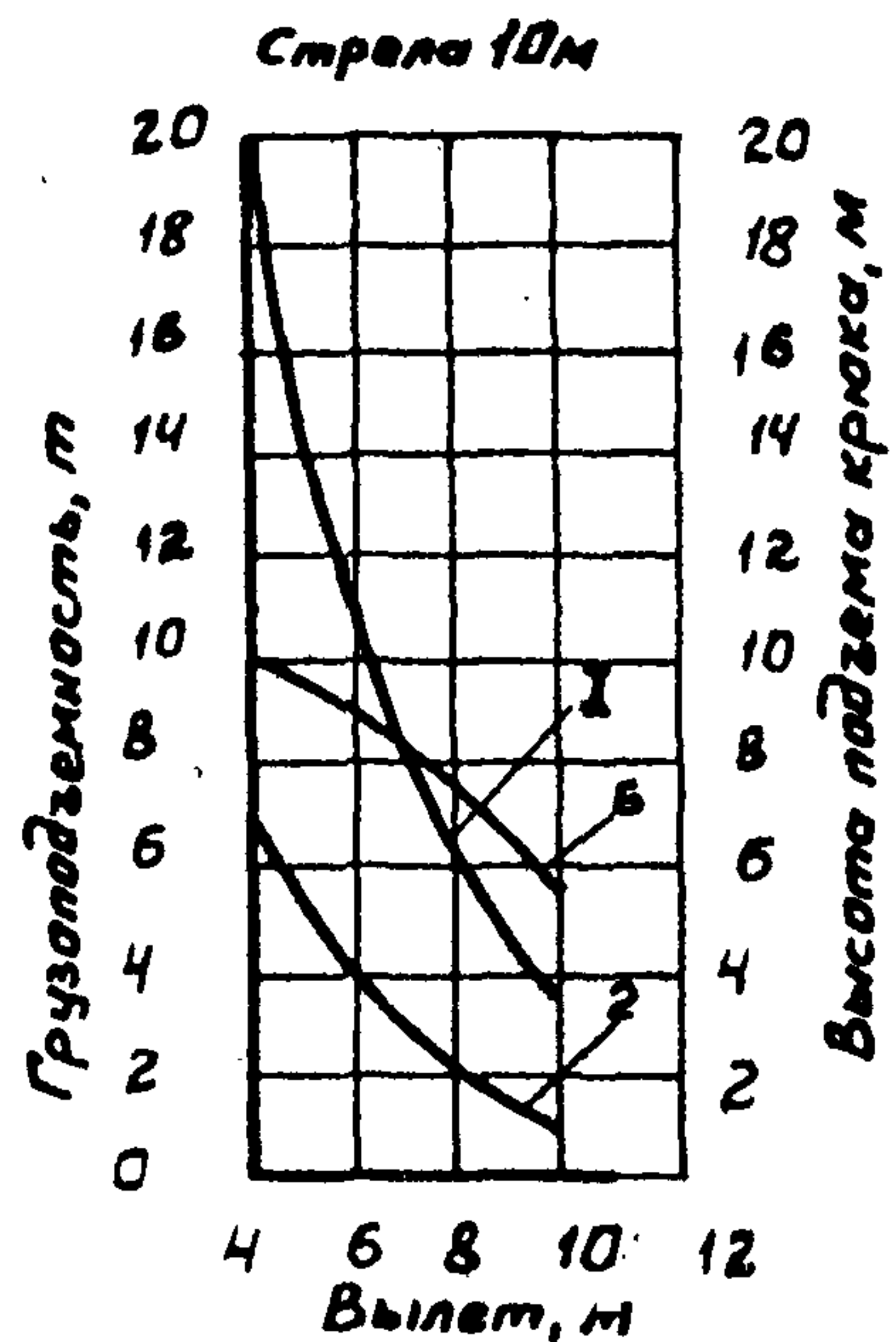

КС-4502

# Графики грузоподъемности и высоты подъема крана

Стрела 26м с гуськом

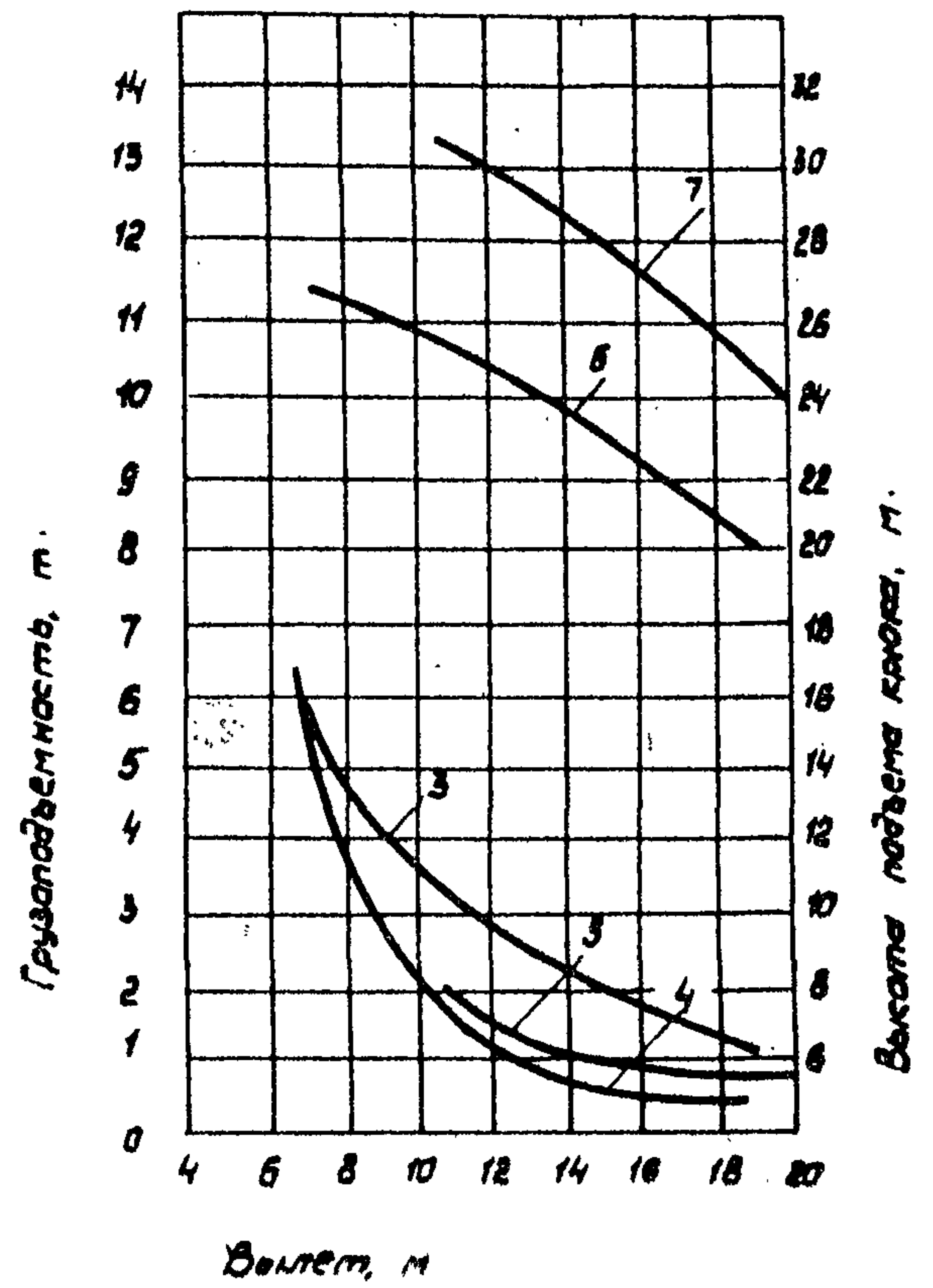

Стрела 30м с гуськом

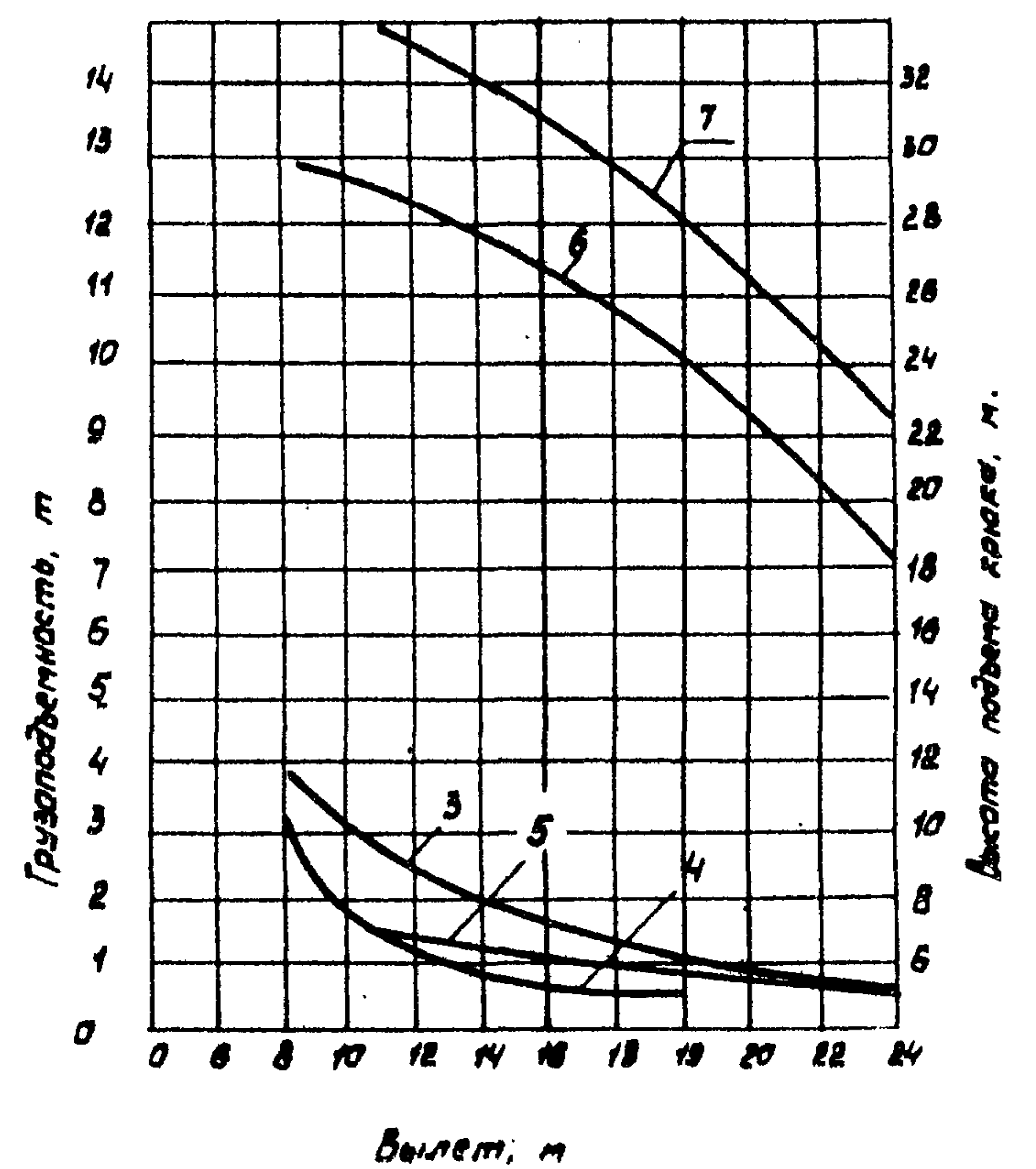

- Грузоподъемность:
- 1, 3, 4 - на опорах (3 - без гуська)
  - 2 - без опор
  - 3 - вспомогательного подъема
- Высота подъема:
- 6 - главная подъема
  - 7 - вспомогательного подъема

КС-4582

## Грузовая характеристика

Грузоподъемность, т	Вылет, м	Высота подъема крюка, м
<u>Стрела 10 м</u>		
20,0	3,5	10,3
20,0	4,0	10,0
14,5	5,0	9,6
11,2	6,0	9,2
8,8	7,0	8,5
7,0	8,0	7,7
5,0	9,0	6,5
3,0	10,0	4,8
<u>Стрела 10 м без опор</u>		
7,0	3,5	10,3
6,5	4,0	10,0
5,0	5,0	9,6
3,7	6,0	9,2
3,0	7,0	8,5
2,4	8,0	7,7
1,7	9,0	6,5
1,0	10,0	4,8
<u>Стрела 14 м</u>		
14,0	4,6	14,10
12,0	5,0	13,85
10,0	6,0	13,60
7,7	7,0	13,15
6,3	8,0	12,65
5,2	9,0	12,00
4,2	10,0	11,20
3,0	12,0	9,0

Грузоподъемность, т	Вылет, м	Высота подъема крюка, м
<u>Стрела 18 м</u>		
9,10	5,0	18,5
6,50	6,1	18,1
5,0	8,0	17,4
3,10	12,7	14,4
1,85	16,0	10,3
<u>Стрела 22 м</u>		
7,40	6,2	22,2
4,90	8,0	21,6
4,20	8,9	21,2
1,90	15,0	17,4
1,60	18,5	14,8
<u>Стрела 22 м с гуськом, работа главной лебедкой</u>		
6,50	6,2	22,3
5,0	7,5	21,8
2,86	8,0	21,2
1,20	17,7	15,4
1,10	18,5	14,8
<u>Стрела 22 м с гуськом, работа вспомогательной лебедкой</u>		
2,10	10,2	25,4
1,85	10,8	25,1
1,75	13,0	24,0
1,50	15,7	22,4
1,28	19,0	20,4

## Грузовая характеристика

Грузоподъемность, т	Вылет, м	Высота подъема крюка, м
<u>Стрела 26 м</u>		
6,50	6,7	26,2
2,60	12,0	24,1
1,35	19,0	20,1
<u>Стрела 26 м с гуськом, работа главной лебедкой</u>		
6,00	6,7	26,2
2,82	8,9	25,5
1,44	13,6	23,3
0,50	19,0	20,1
<u>Стрела 26 м с гуськом, работа вспомогательной лебедкой</u>		
2,00	10,5	30,6
1,50	12,0	30,1
0,99	18,1	25,5
0,90	20,0	24,0
<u>Стрела 30 м</u>		
4,0	8,0	29,47
3,10	8,6	29,20
2,50	10,0	28,60
1,60	12,7	27,30
0,96	20,0	21,90
0,50	25,0	17,20

Грузоподъемность, т	Вылет, м	Высота подъема крюка, м
<u>Стрела 30 м с гуськом, работа главной лебедкой</u>		
3,20	8,0	29,47
2,30	9,0	29,00
1,90	10,0	28,60
1,00	12,7	27,30
0,80	16,0	25,20
0,50	19,0	22,80
<u>Стрела 30 м с гуськом, работа вспомогательной лебедкой</u>		
1,50	11,0	33,47
1,0	15,0	31,70
0,80	18,7	28,80
0,50	25,0	22,50

КС-4562



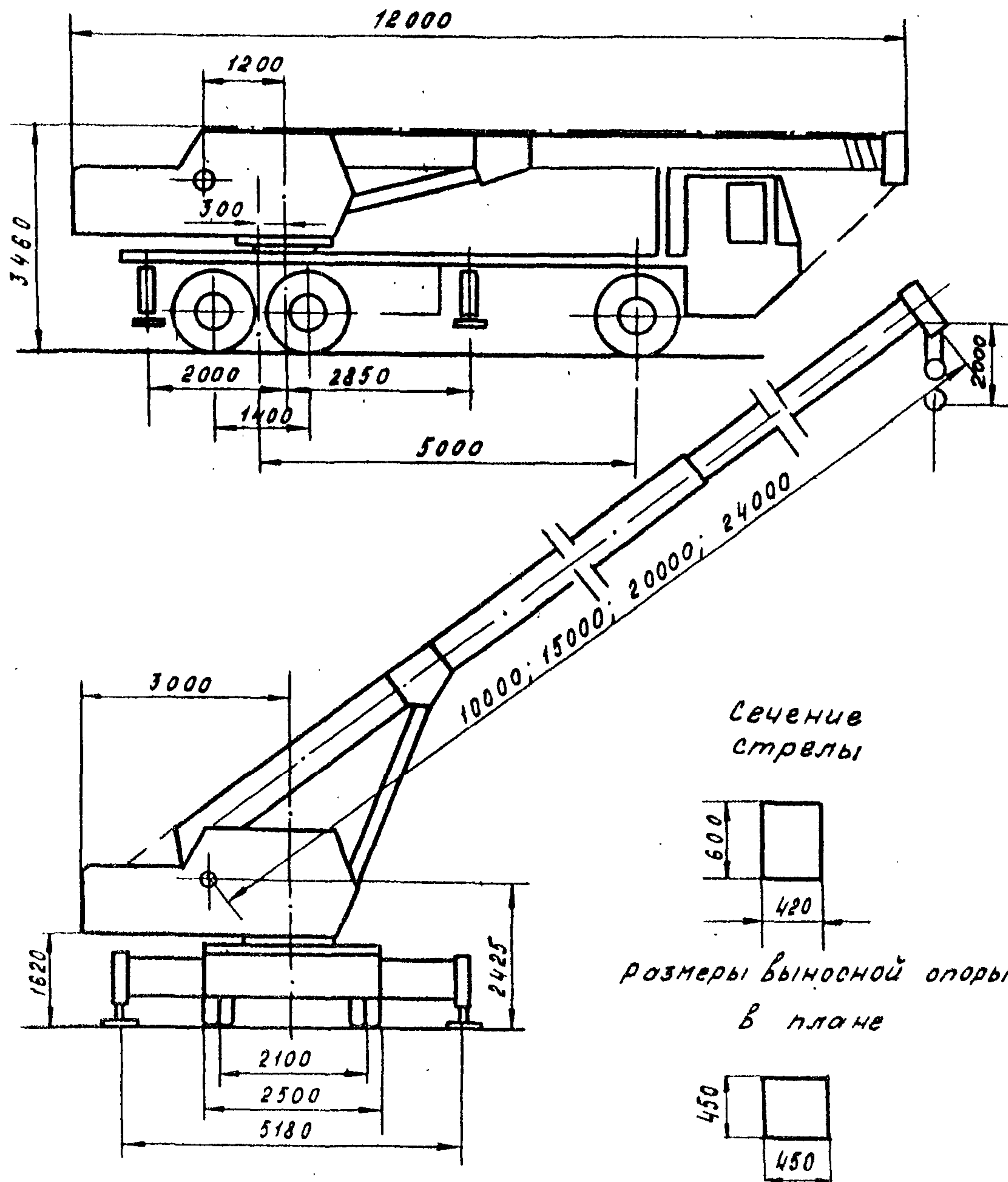

## Стреловое оборудование крана

- 1 Стрела 10 м
- 2 Стрела 15 м
- 3 Стрела 20 м
- 4 Стрела 24 м
- 5 Стрела 24 м с удлинителем ( $L=0$ ) или с неуправляемым гуськом 8 м ( $L=15^\circ$ ) - эл. подъем
- 6 Стрела 24 м с удлинителем 8 м - вспомогательный подъем
- 7 Стрела 24 м с неуправляемым гуськом 8 м ( $L=15^\circ$ ) - вспомога- тельный подъем.
- 8 Стрела 24 м с удлинителем 8 м ( $L=0^\circ$ ) и неуправляемым гуськом 7 м ( $L=30^\circ$ ) - главный подъем.
- 9 Стрела 24 м с удлинителем 8 м ( $L=0^\circ$ ) и неуправляемым гуськом 7 м ( $L=30^\circ$ ) - вспомогательный подъем.

Сечение  
стрелы

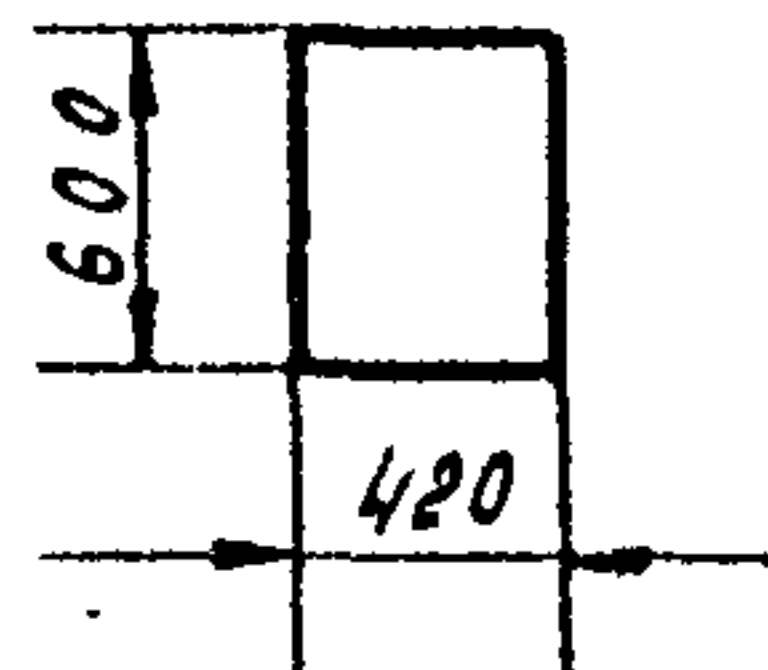

размеры выносной опоры  
в плане

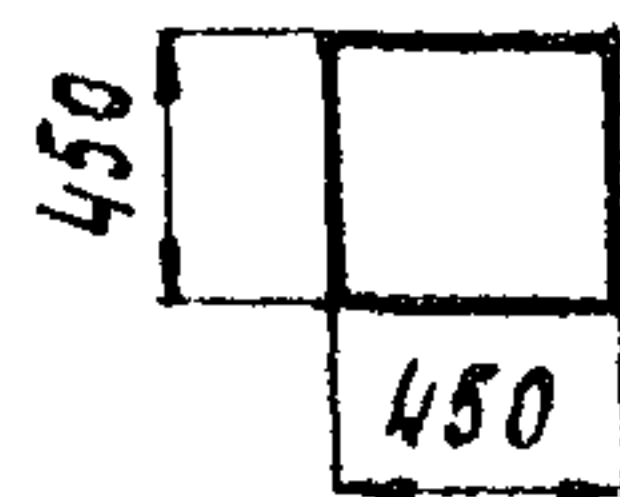

КС - 5473

Графики грузоподъемности  
и высоты подъема крюка крана

Стрела 10м и 15м

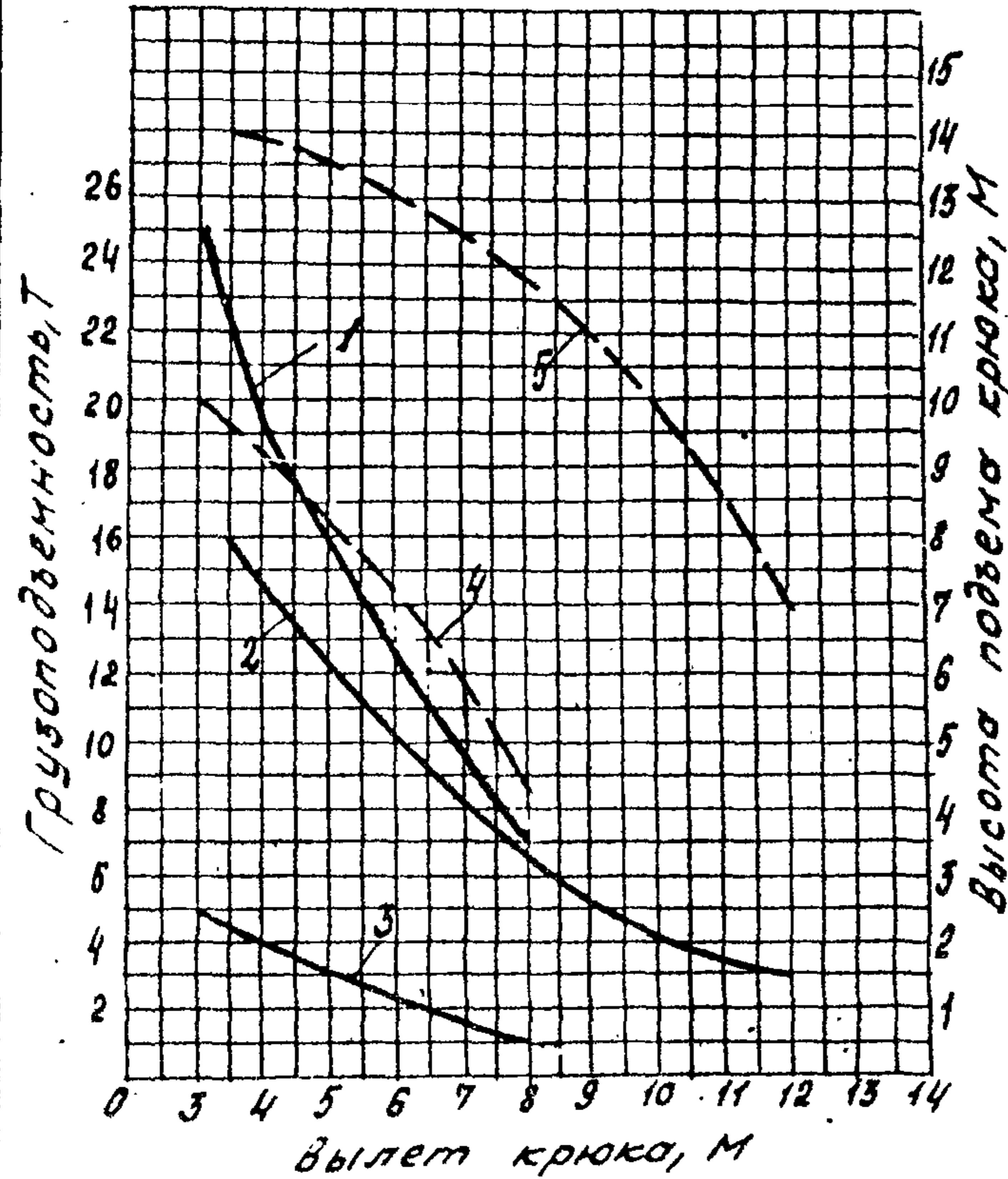

- Графики грузоподъемности
- 1 - стрела 10м на опорах
  - 2 - стрела 15м на опорах
  - 3 - стрела 10м без опор
- Графики высоты подъема крюка
- 4 - стрела 10м
  - 5 - стрела 15м

Стрела 20м и 24м

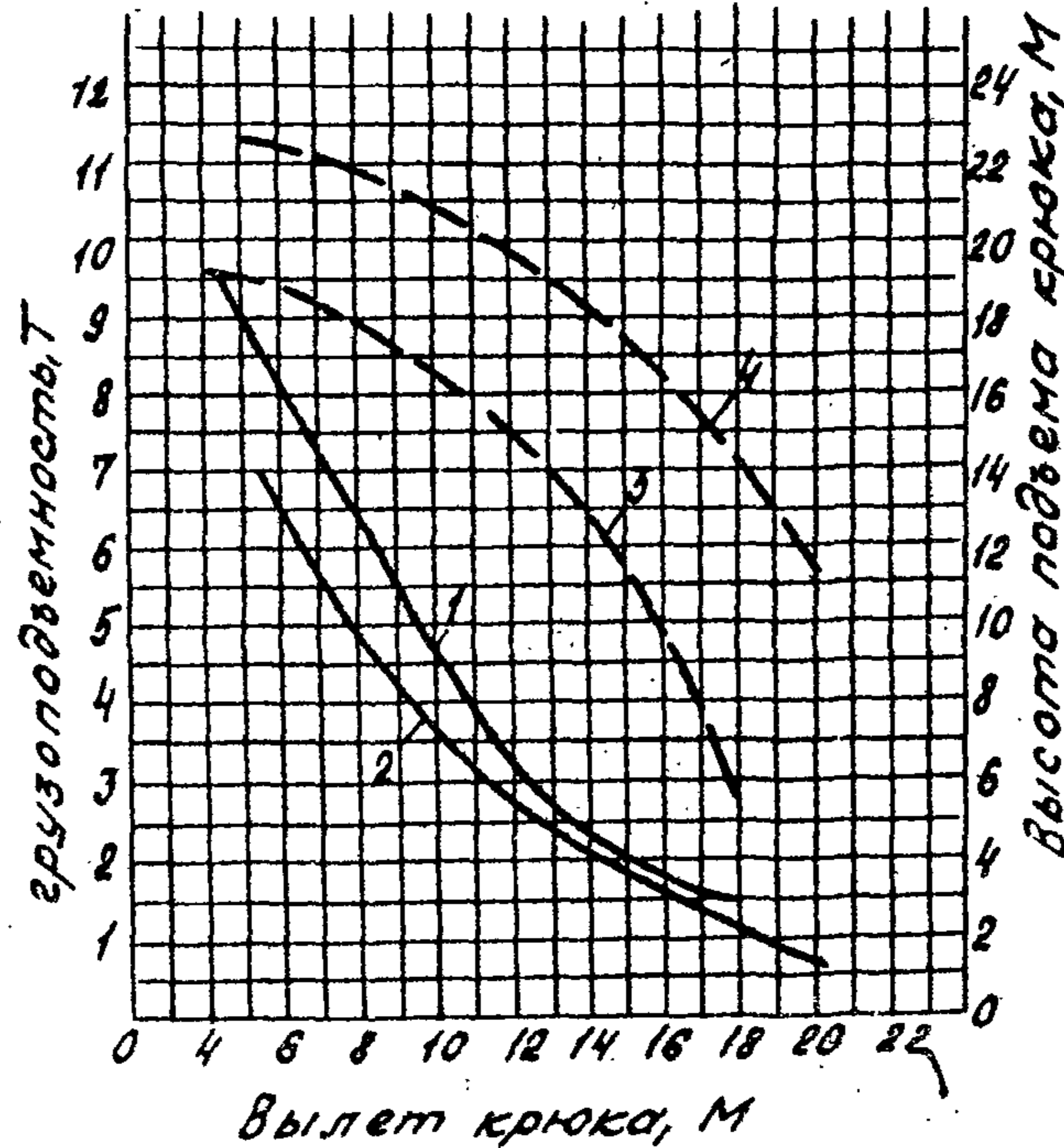

- Графики грузоподъемности
- 1 - стрела 20м на опорах
  - 2 - стрела 24м на опорах
- Графики высоты подъема
- 3 - стрела 20м
  - 4 - стрела 24м

Грузовая  
характеристика крана

Стрела- вылет крюка, м	Вылет крюка, м	Грузоподв- емность, Т		Высота подъема крюка, м
		на опорах	без опор	
Стрела 10м	3,2	25	5	10
	4,0	20	4	9,1
	5,0	16	3	8,1
	6,0	13	2,3	7,2
	8,0	7	1	4,2
Стрела 15м	3,5	16	—	14,2
	4,0	15	—	13,9
	5,0	12,8	—	13,5
	6,0	10,5	—	13,1
	8,0	6,5	—	11,9
	12,0	3,0	—	7,2
Стрела 20м	4,2	9,5	—	19,3
	5	9,2	—	19,1
	6	8,4	—	18,8
	8	6,5	—	17,8
	12	3	—	15,1
	16	1,7	—	10,1
	18	1,4	—	5,4
Стрела 24м	5,4	7	—	22,6
	6	6,4	—	22,5
	8	5	—	22
	12	2,7	—	20
	16	1,6	—	16,7
18	1,1	—	14,6	
20	0,6	—	11,4	

КС - 5473

Графики грузоподъемности и высоты подъема крюка крана со стрелой 24м с удлинителем 8м и неуправляемым гуськом 7м

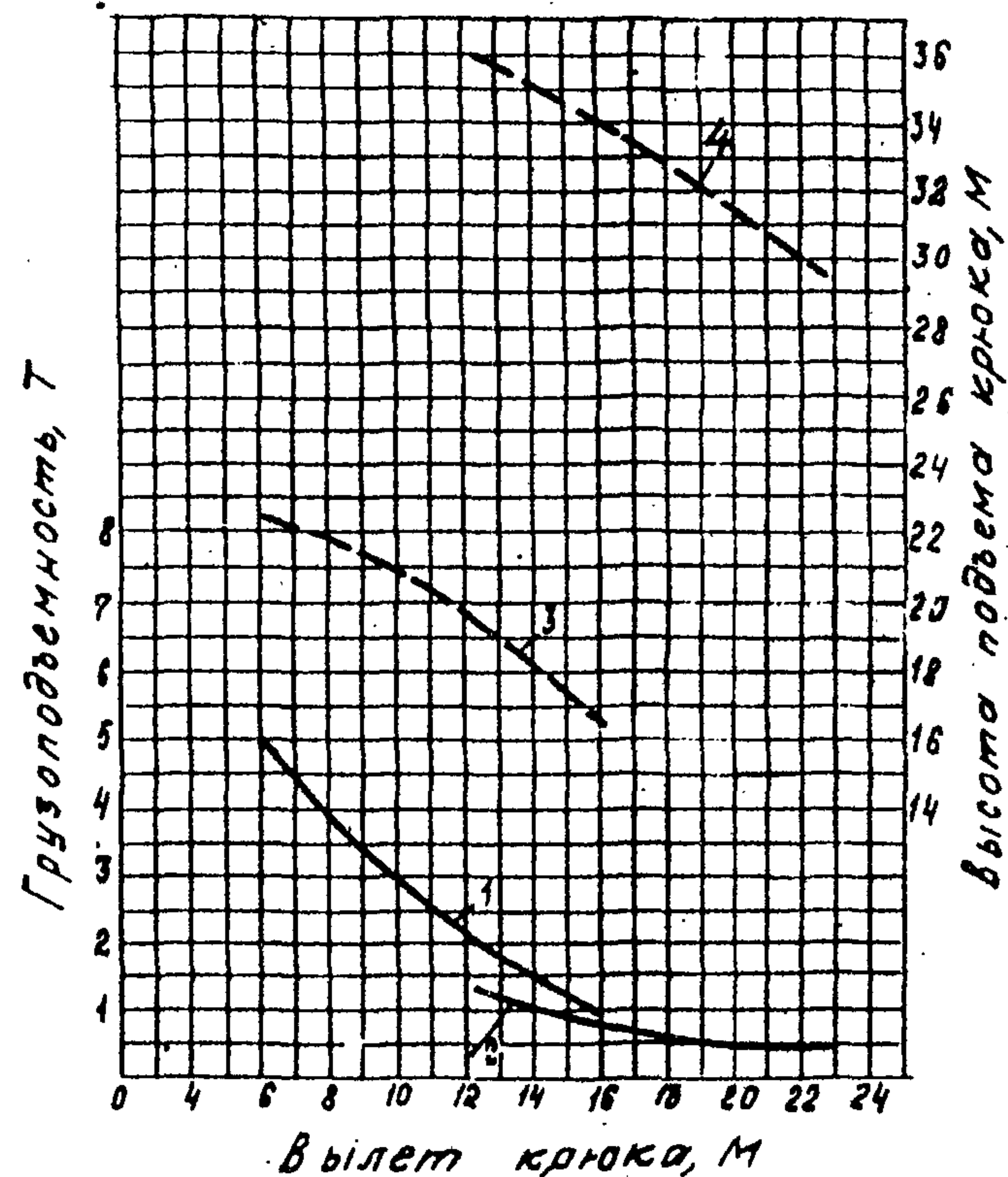

- 1 - график грузоподъемности крана. Главный подъем на опорах  
 2 - график грузоподъемности крана. Вспомогательный подъем  
 3 - график высоты подъема крюка. Главный подъем.  
 4 - график высоты подъема крюка. Вспомогательный подъем.

Грузовая характеристика крана со стрелой 24м с удлинителем 8м и неуправляемым гуськом 7м

Стреловое оборудование	Вылет крюка, м	Грузоподъемность, т	Высота подъема крюка, м
Стрела 24м с удлинителем 8м и неуправляемым гуськом 7м; Главный подъем	6,0	4,9	22,3
	8,0	3,9	21,8
	12,0	2,1	19,4
	16,0	0,8	16,4
Стрела 24м с удлинителем 8м и неуправляемым гуськом 7м. Вспомогательный подъем.	12,4	1,1	36,0
	13,5	1,0	35,1
	16,6	0,7	33,7
	22,6	0,4	29,5

КС - 5473

Графики грузоподъемности и высоты подъема крюка крана со стрелой 24м с удлинителем 8м или неуправляемым гуськом 8м

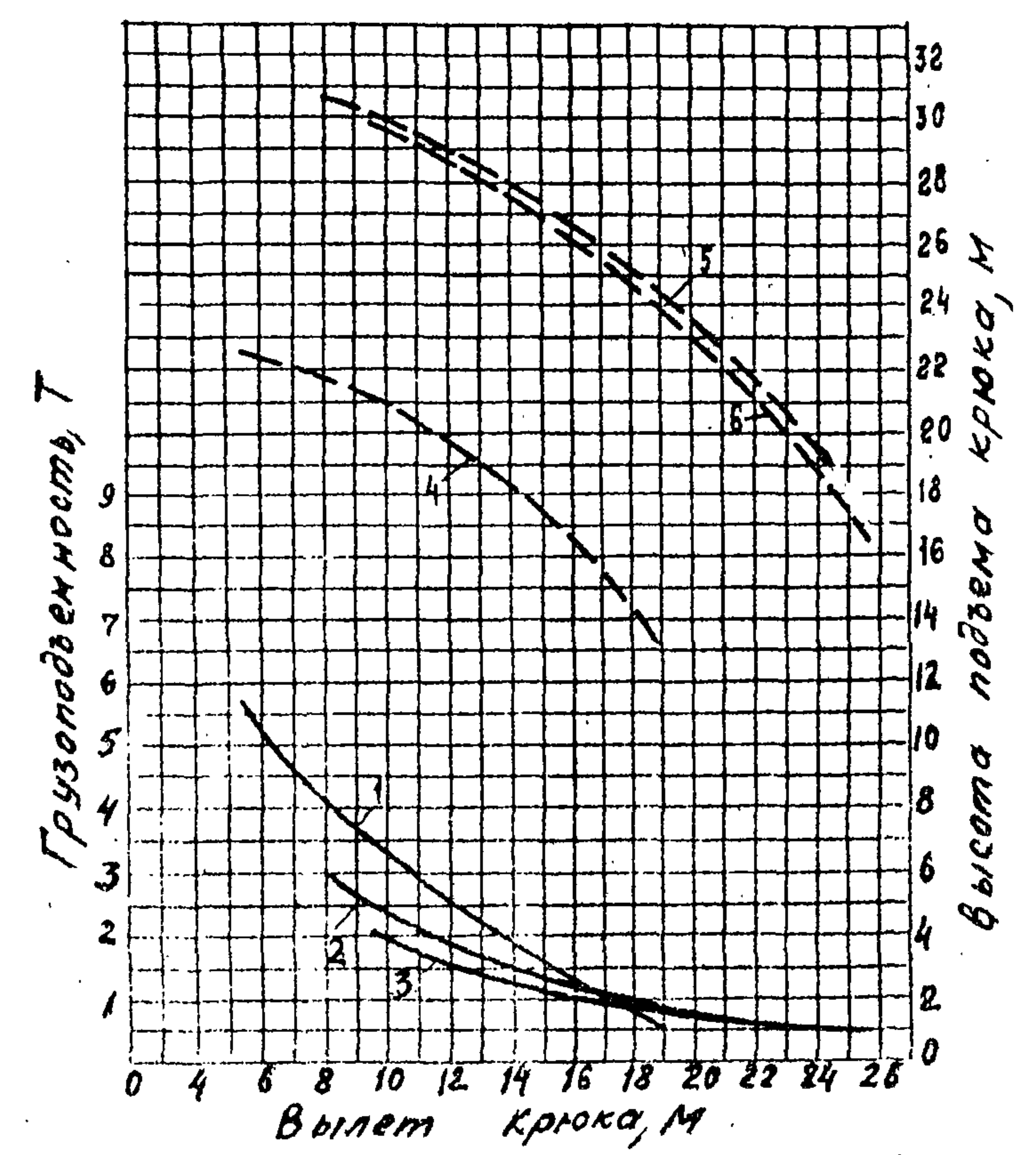

- 1, 4 - стрела 24м с удлинителем 8м или неуправляемым гуськом 8м  
Главный подъем.
- 2, 5 - стрела 24м с удлинителем 8м  
Вспомогательный подъем.
- 3, 6 - стрела 24м с неуправляемым гуськом.  
Вспомогательный подъем.

Грузовая характеристика крана со стрелой 24м с удлинителем 8м или неуправляемым гуськом 8м

Стреловое оборудование	Вылет крюка, М	Грузоподъемность, Т	Высота подъема крюка, М
Стрела 24м с удлинителем 8м или с неуправляемым гуськом 8м; Главный подъем	5,5	5,6	22,5
	8,0	4,2	21,9
	12,0	2,5	19,9
	16,0	1,3	16,6
	18,0	0,8	14,5
	19,0	0,5	12,9
Стрела 24м с удлинителем 8м. Вспомогательный подъем	8,0	2,8	30,5
	11,0	2,1	29,2
	16,4	1,2	26,6
	21,7	0,6	22,0
	24,4	0,5	19,0
Стрела 24м с неуправляемым гуськом. 8м. Вспомогательный подъем	9,8	2,0	29,5
	12,8	1,6	28,1
	18,0	1,0	25,4
	23,0	0,6	20,5
	25,4	0,4	16,8

КС - 5473

### Грузовая характеристика крана

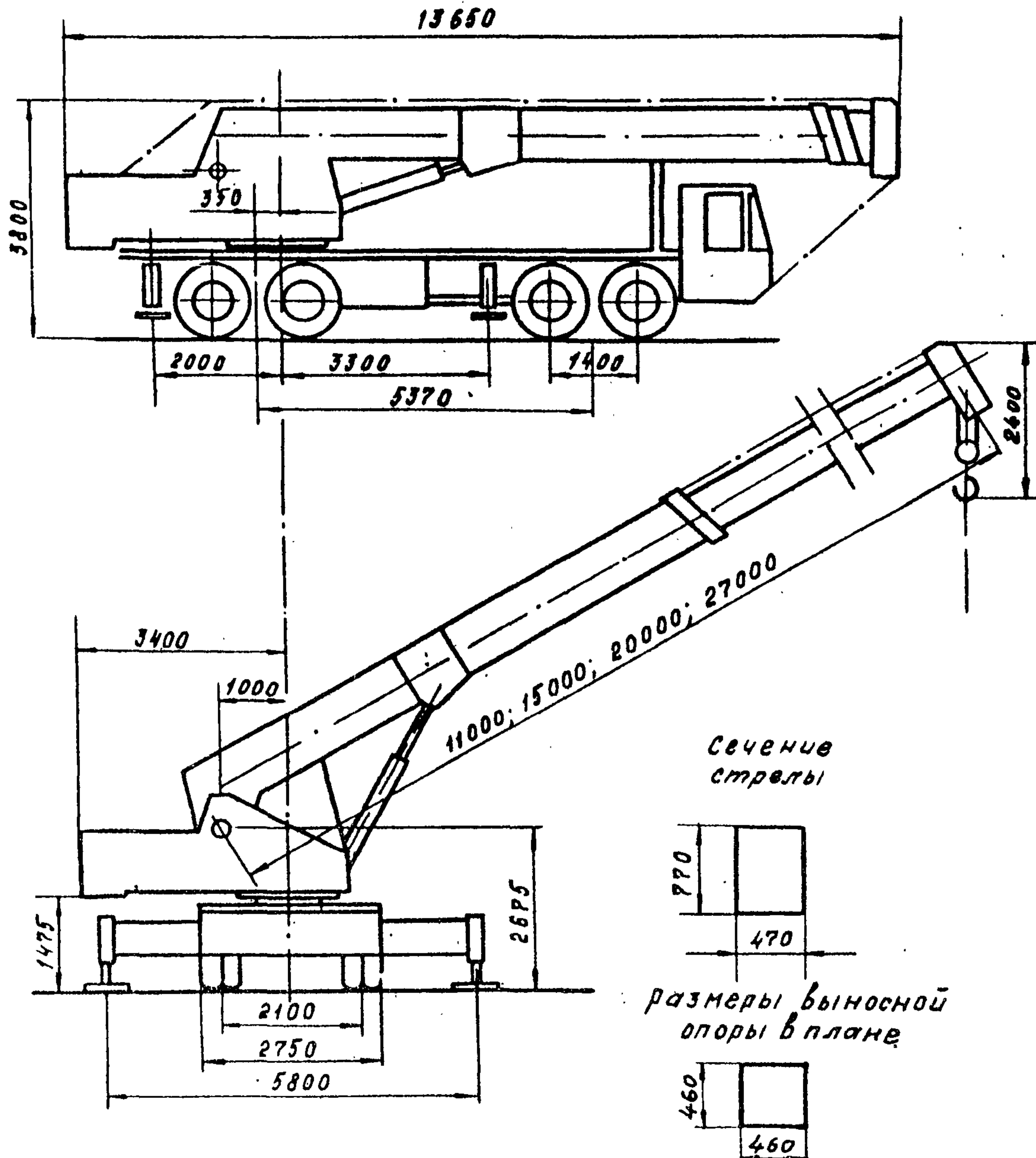

Стрелы	Грузоподъемность, т		Вылет крюка, м	Высота подъема, м
	На опорах	без опор		
Стрела 11М	—	12,0	3,2	10,6
	40,0	8,0	3,5	10,6
	32,0	5,7	4,5	10,1
	22,0	4,0	8,0	9,0
	13,0	2,1	8,0	6,9
	10,0	1,4	9,0	5,2
Стрела 15М	28,0	8,0	3,5	14,8
	20,0	4,0	6,0	13,7
	8,5	0,8	10,0	10,7
	5,5	—	12,0	8,0
	—	—	—	—
Стрела 20М	18,8	5,7	4,5	20,0
	18,0	4,0	8,0	19,3
	7,6	0,8	10,0	17,3
	3,7	—	14,0	13,8
	1,8	—	18,0	6,8
Стрела 27М	10,0	—	8,0	26,7
	6,4	—	10,0	25,3
	3,1	—	14,0	23,1
	0,5	—	22,0	14,8

КС-6471

Графики грузоподъемности и высоты подъема крюка  
стрела 11м

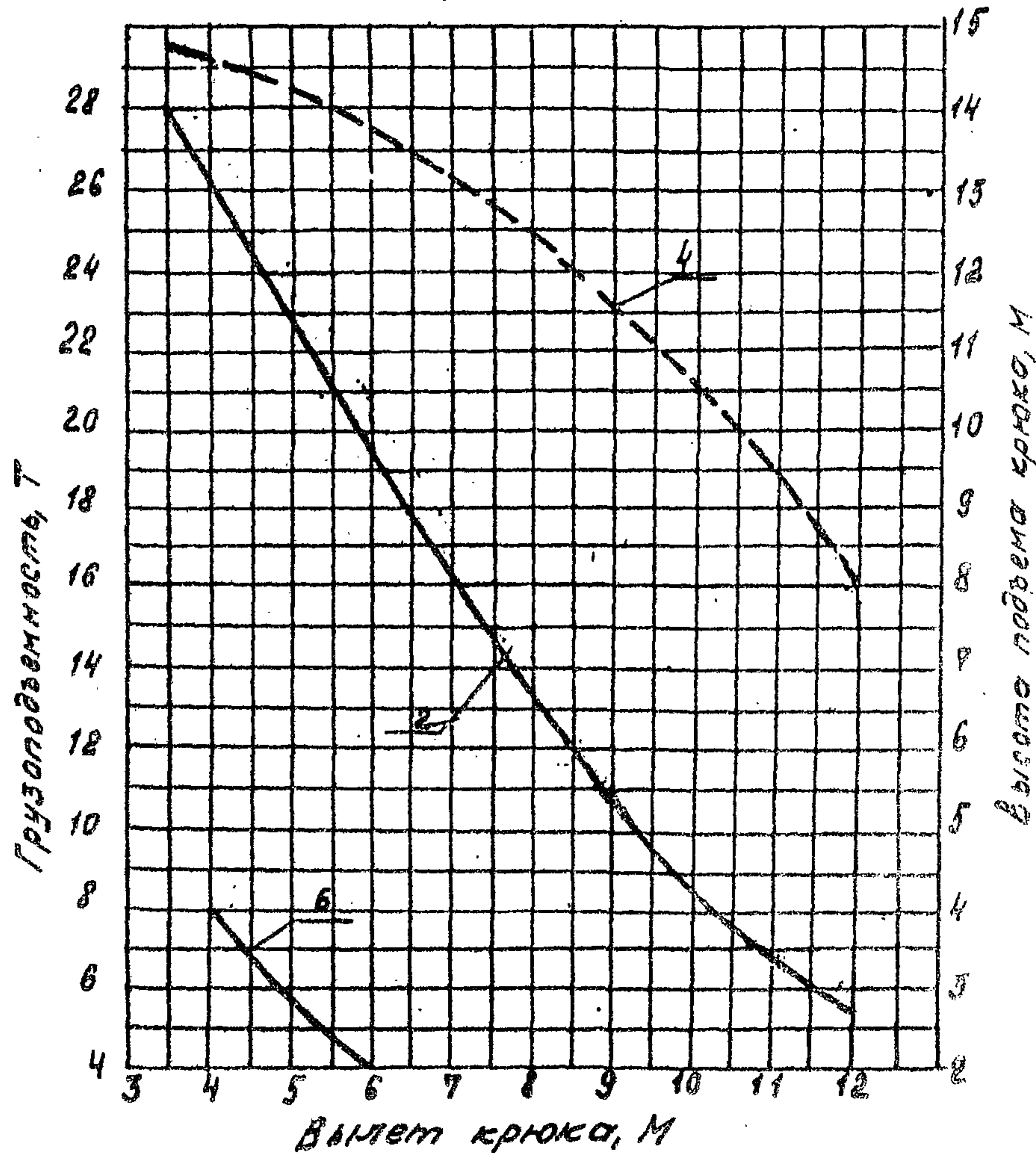
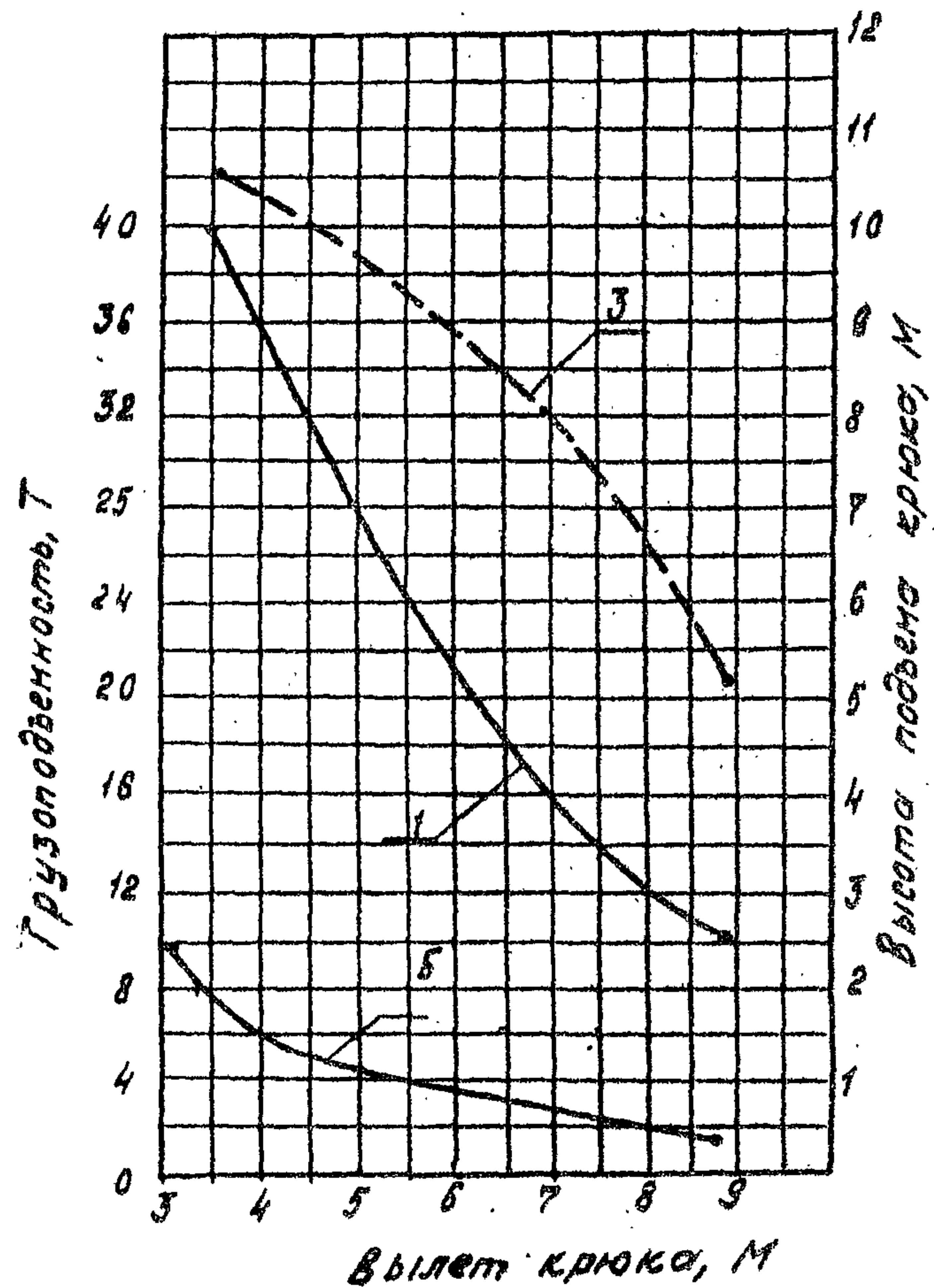

1,2 - графики грузоподъемности  
3,4 - графики высоты подъема крюка  
5,6 - грузоподъемность без опор.

## Графики грузоподъемности и высоты подъема крюка

### Стрела 20 м

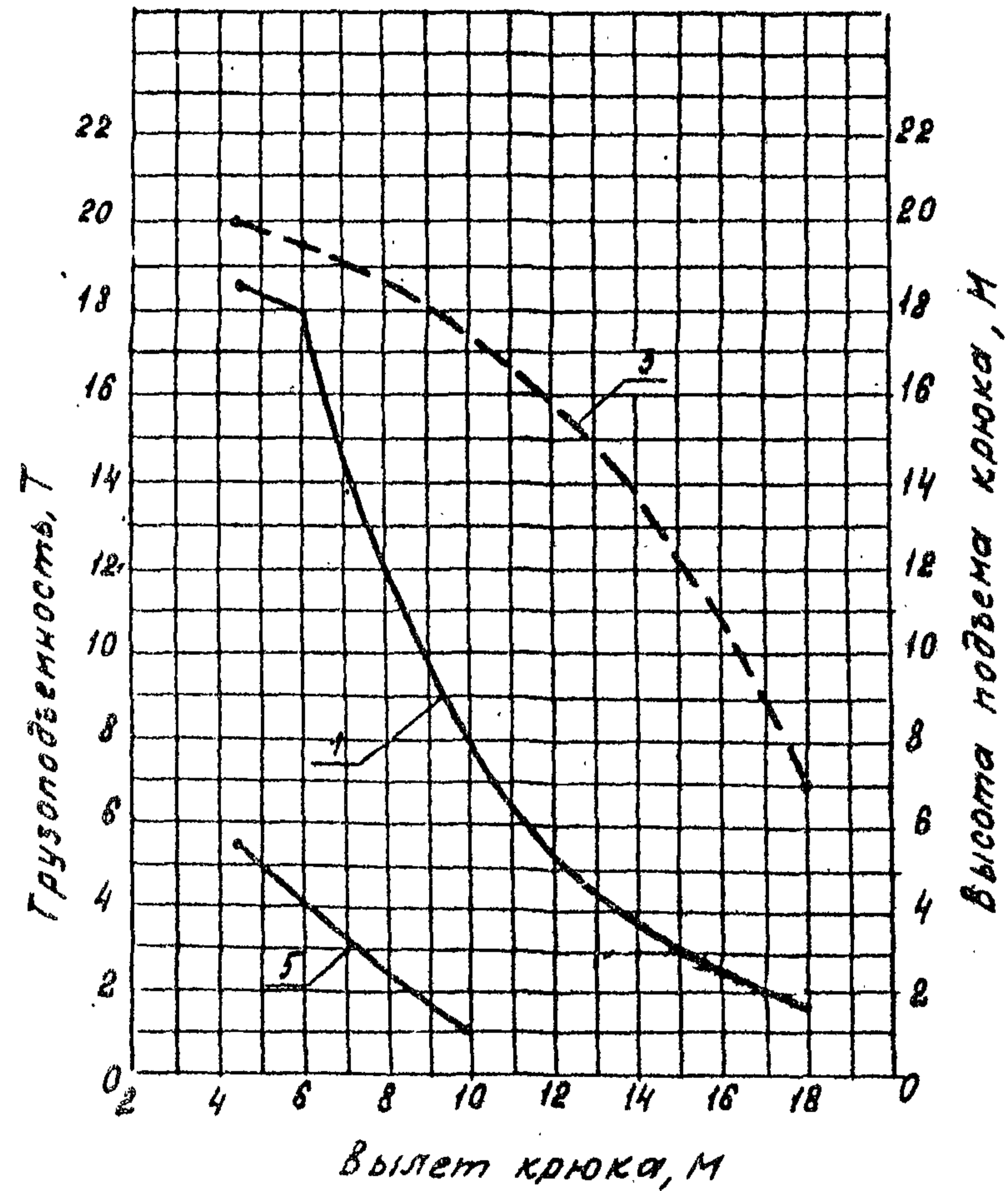

### Стрела 27 м

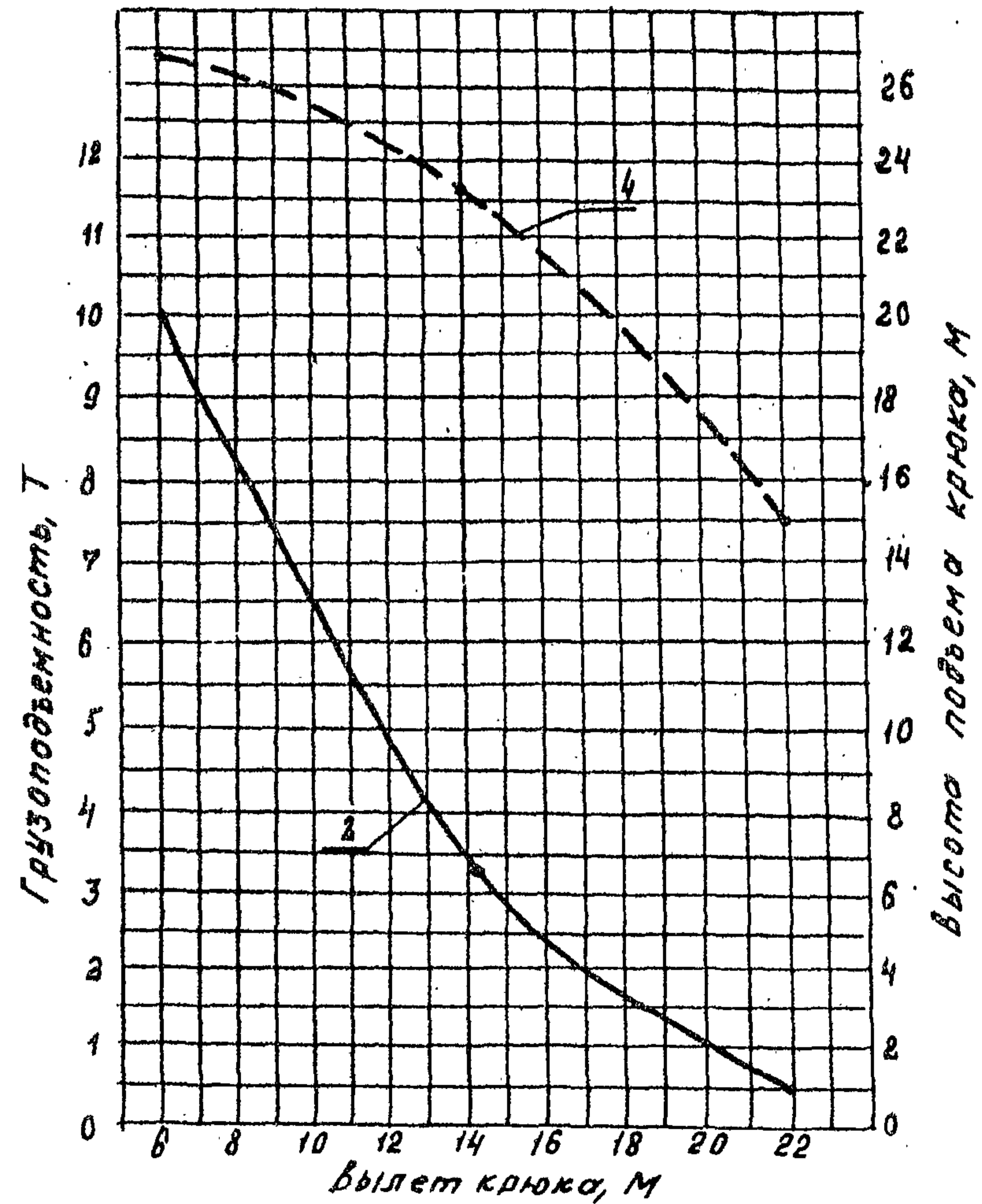

- 1,2 - графики грузоподъемности  
 3,4 - графики высоты подъема крюка  
 5 - грузоподъемность без опор.

**КС - 6471**

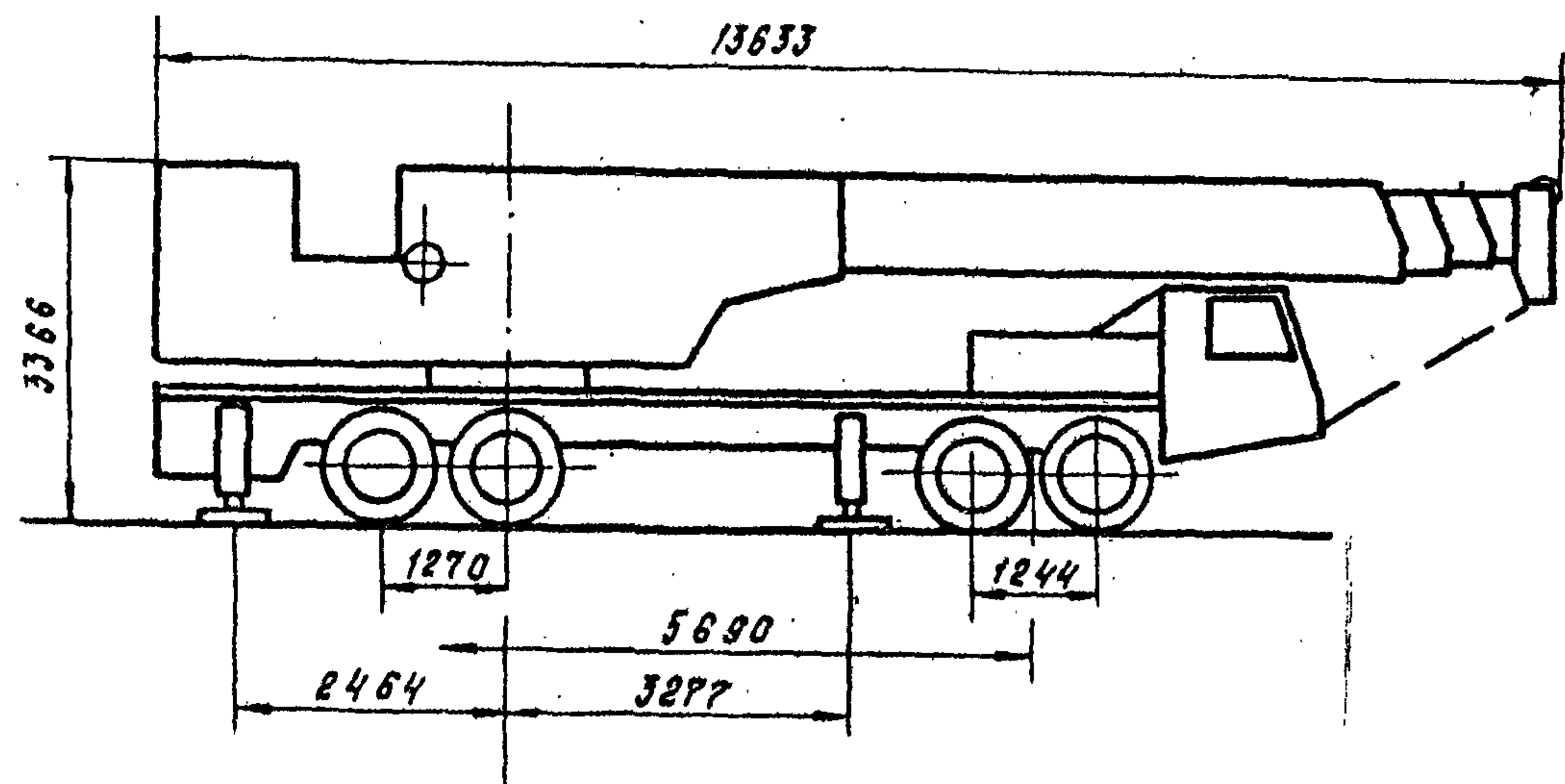

Главный крюк

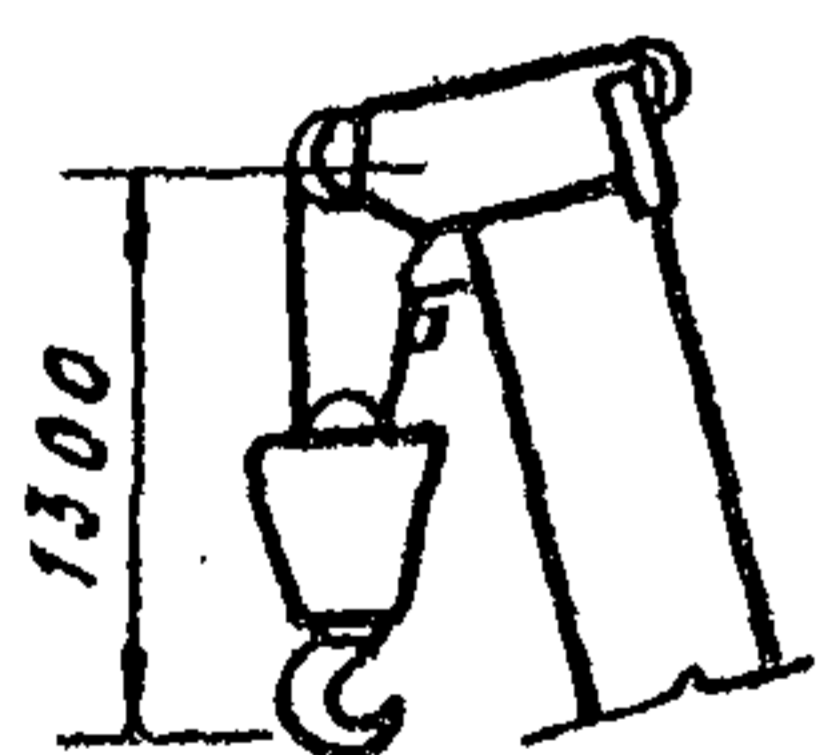

Вспомогательный крюк

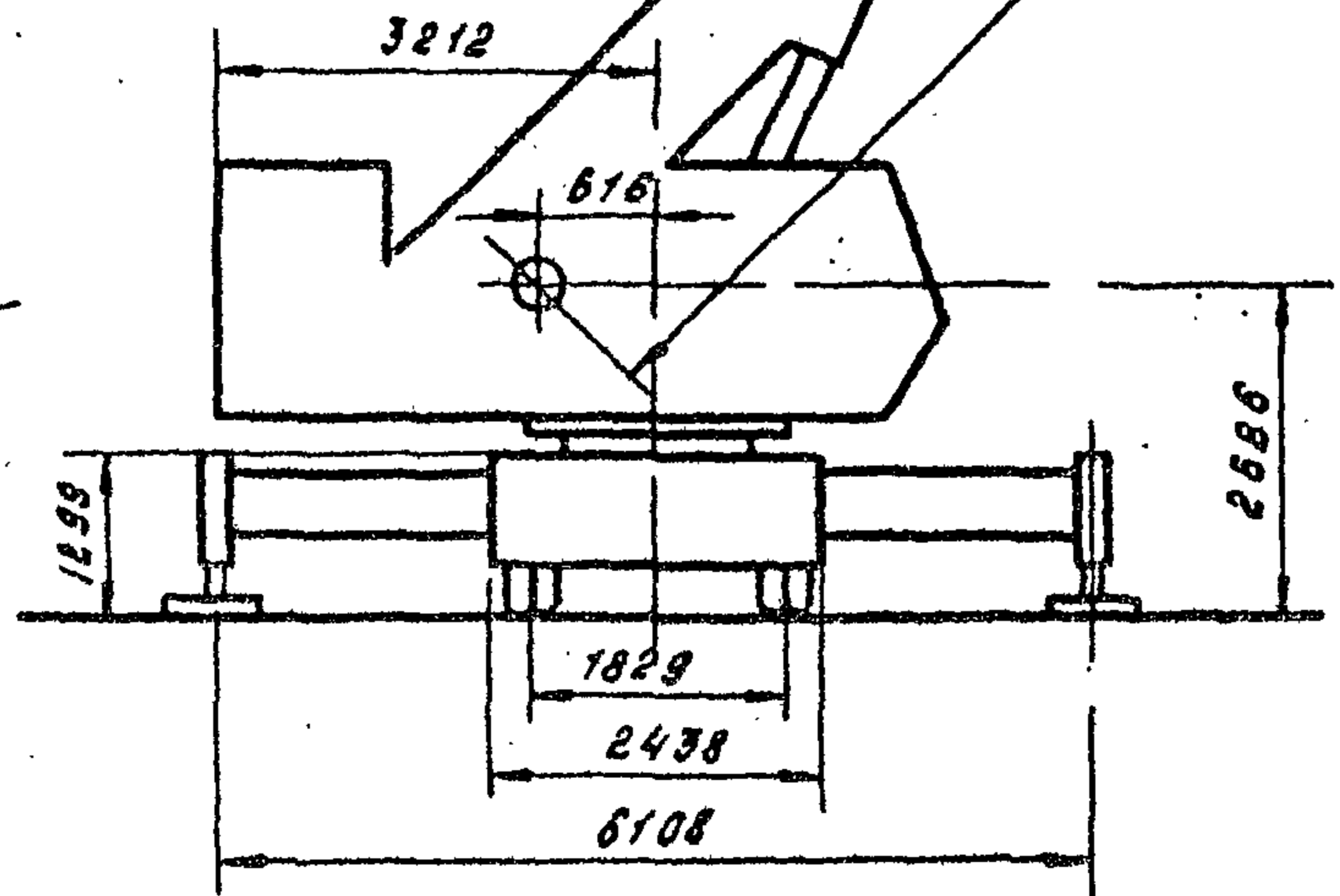
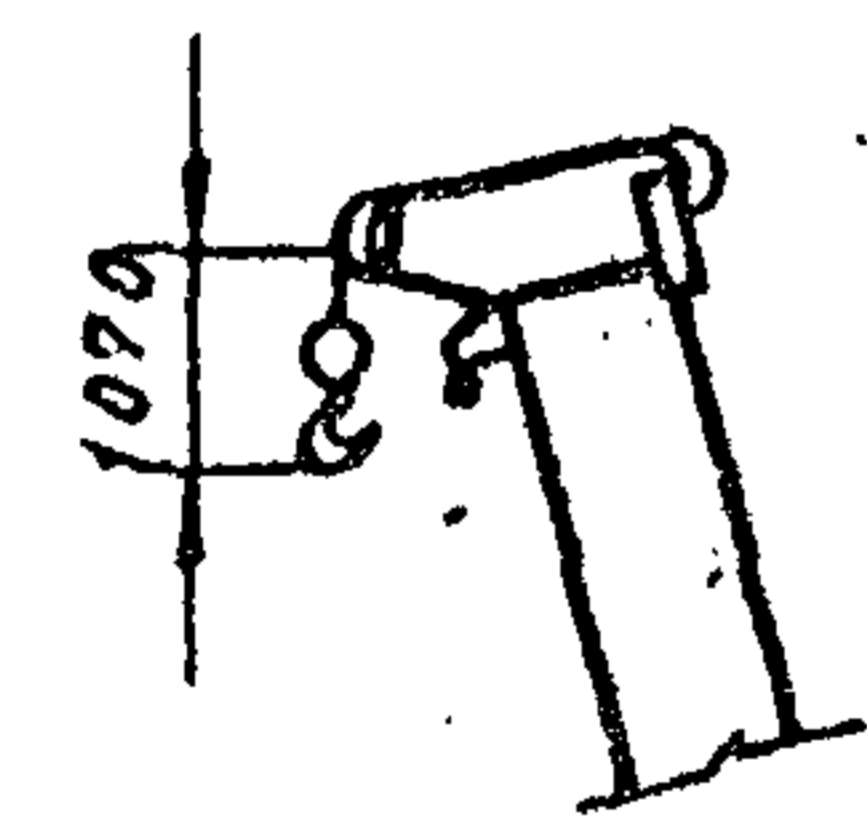

Сечение стрелы

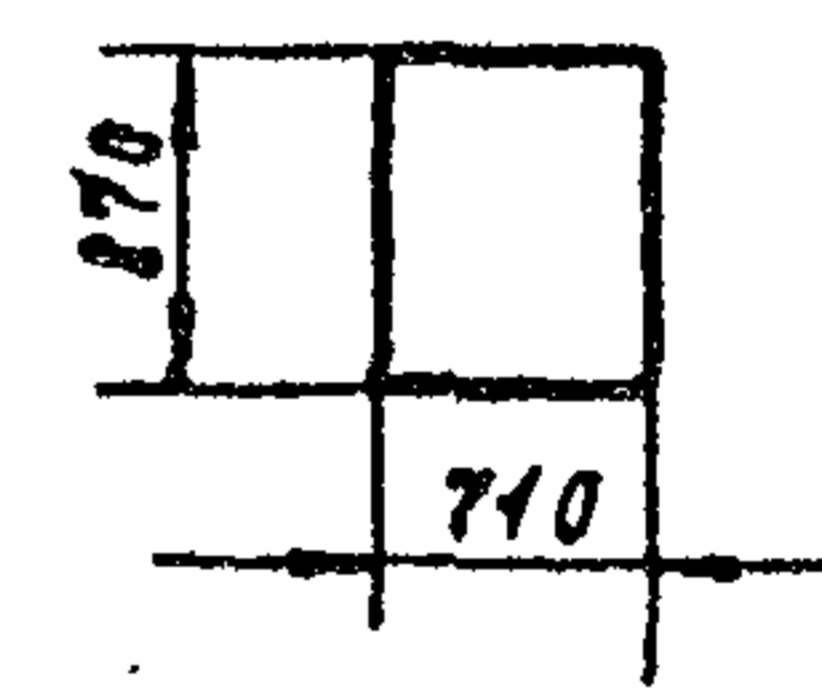

Диаметр выносной опоры в плане

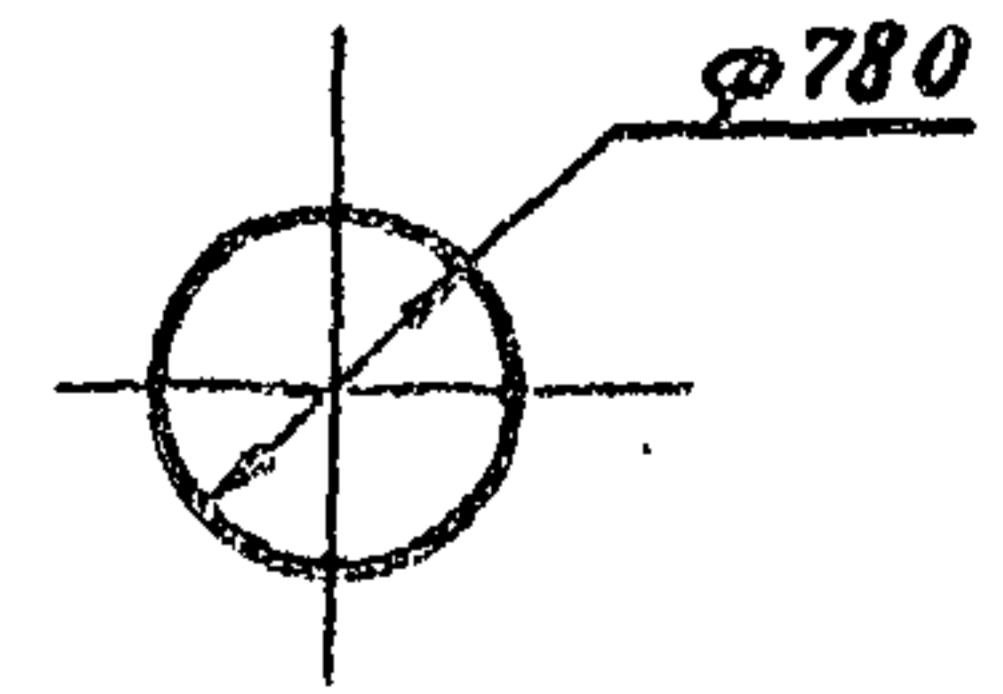

TM-475 GROVE



# Диаграмма радиуса действия крана

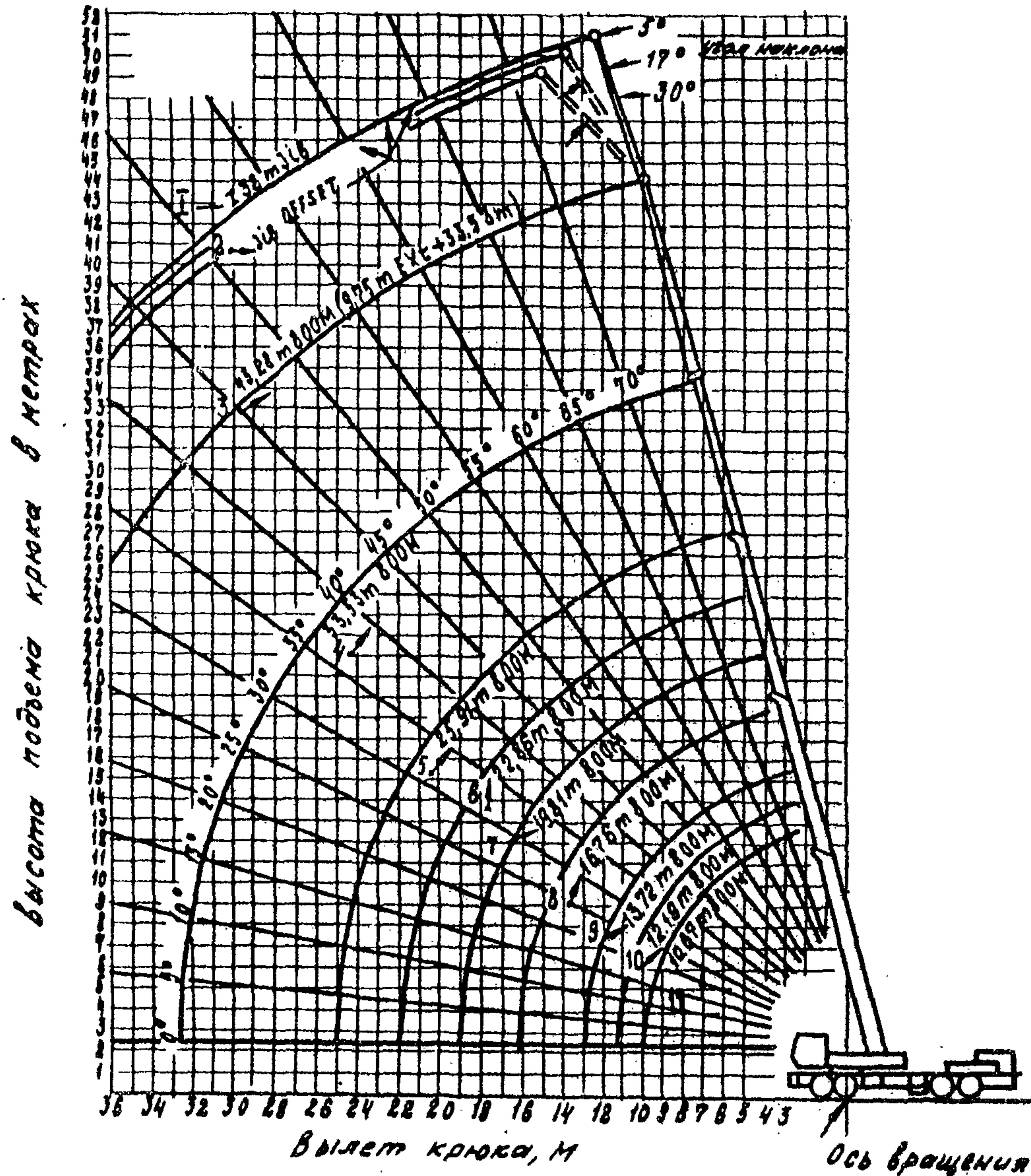

- 1 Удлинитель стрелы 7,32 м
- 2 Смещение удлинителя стрелы
- 3 Стрела длиной 43,28 м
- 4 Стрела длиной 33,53 м
- 5 Стрела длиной 25,91 м
- 6 Стрела длиной 22,88 м
- 7 Стрела длиной 18,81 м
- 8 Стрела длиной 16,78 м
- 9 Стрела длиной 13,72 м
- 10 Стрела длиной 12,19 м
- 11 Стрела длиной 10,67 м

Примечание. Вылет крюка крана определяется длиной стрелы и углом ее наклона.

TM-475 GPOVE

# Номинальная грузоподъемность крана.

Стрела длиной 10,67 - 43,28 м

Боковая зона

Задняя зона

Вылет крана, м	Грузоподъемность, Т при длине основной стрелы, м:								Стрела 25 м с удлинит.	Стрела 33,33 м с удлинит. 9,75 м
	10,67	12,19	13,72	16,75	19,81	22,86	25,91	33,33		
3	45,000	33,565	32,655							
3,5	42,185	32,205	31,205							
4	37,420	30,660	29,480	29,05						
4,5	33,340	29,030	27,805	25,175	20,275					
5	29,890	27,440	26,125	23,360	19,275					
6	24,445	24,040	22,770	20,140	17,325	15,875	14,060			
7	18,750	18,750	18,732	17,735	15,510	14,240	13,135			
8	13,860	13,860	13,850	13,860	13,835	12,745	12,020	9,070		
9	11,120	11,120	11,120	11,120	11,120	11,120	10,975	8,165		
10	8,995	8,995	8,995	8,995	8,995	8,995	8,995	7,345	4,355	
12			6,135	6,135	6,135	6,135	6,135	5,075	3,820	
14				4,515	4,515	4,515	4,515	4,125	3,355	
16				3,360	3,360	3,360	3,360	4,200	2,965	
18					2,525	2,525	2,525	3,235	2,630	
20						1,810	1,810	2,505	2,350	
22							1,300	1,500	1,260	
24								850	1,385	
26									1,015	
28									695	
30									775	
32	А 6- 829 - 001742 А								435	

Вылет крана, м	Грузоподъемность, Т при длине основной стрелы, м:								Стрела 25 м с удлинит.	Стрела 33,33 м с удлинит. 9,75 м
	10,67	12,19	13,72	16,75	19,81	22,86	25,91	33,33		
3	45,000	33,565	32,655							
3,5	42,185	32,205	31,205							
4	37,420	30,660	29,480	29,030						
4,5	33,340	29,030	27,805	25,175	20,275					
5	29,890	27,440	26,125	23,360	19,275					
6	24,445	24,040	22,770	20,140	17,325	15,875	14,060			
7	18,275	18,275	18,275	17,735	16,510	14,240	13,135			
8	14,120	14,120	14,120	14,120	13,835	12,745	12,020	9,070		
9	11,205	11,205	11,205	11,205	11,205	11,205	10,975	8,165		
10	8,295	8,295	8,295	8,295	8,295	8,295	8,295	7,345	4,355	
12			6,940	6,940	6,940	6,940	6,940	6,075	3,820	
14				5,135	5,135	5,135	5,135	5,125	3,355	
16				3,920	3,920	3,920	3,920	4,410	2,965	
18					3,000	3,000	3,000	3,710	2,630	
20						2,275	2,275	2,065	2,350	
22							1,610	1,610	2,350	
24								1,020	1,815	
26									1,445	
28									1,125	
30									825	
32	А 6- 829 - 001736 А								570	
34									645	
36	А 6- 829 - 001736 А								465	

Примечание: Из указанной в таблице грузоподъемности необходимо вычитать массу крюковой подвески (500 кг)

**TM-475 CTOVE**

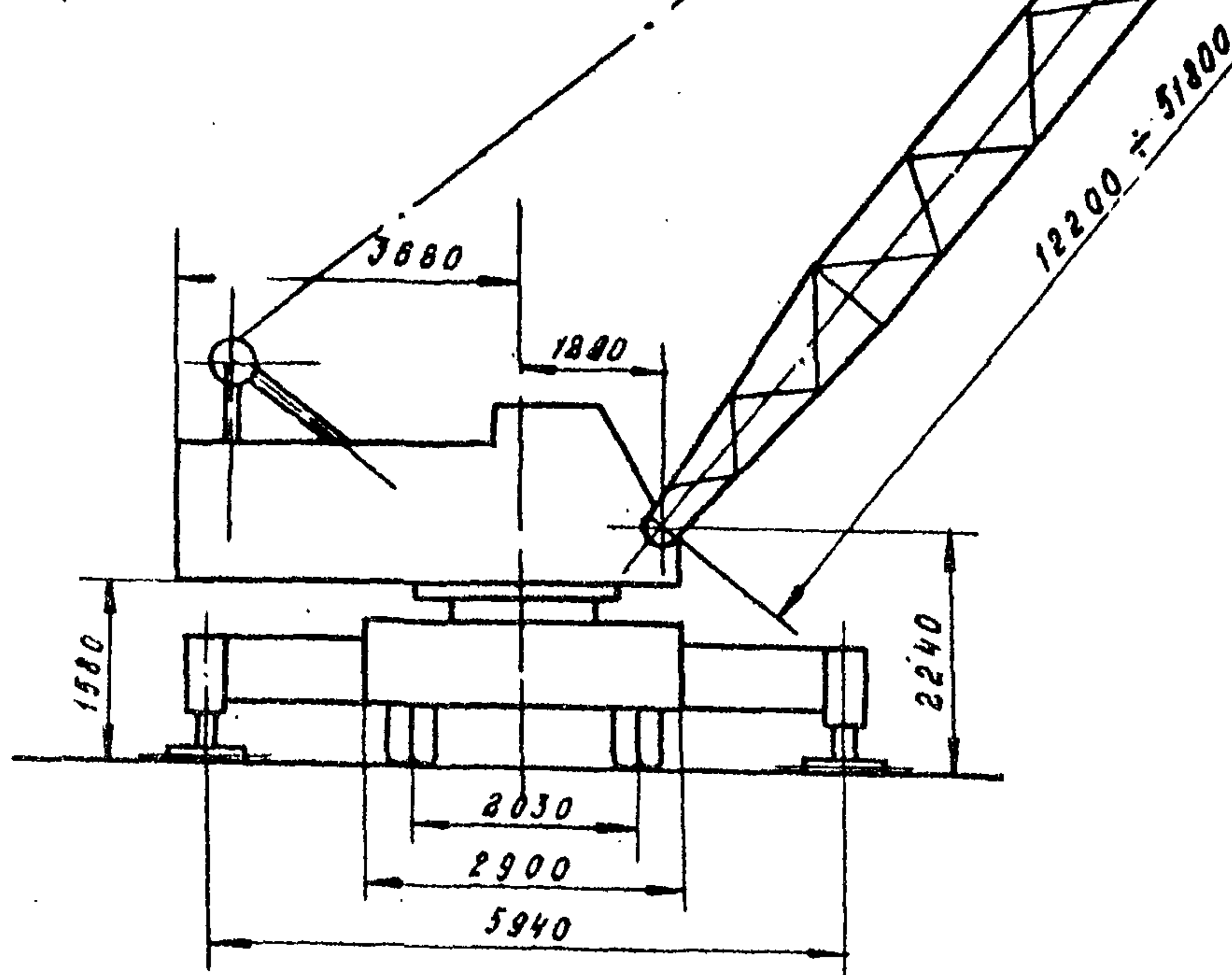
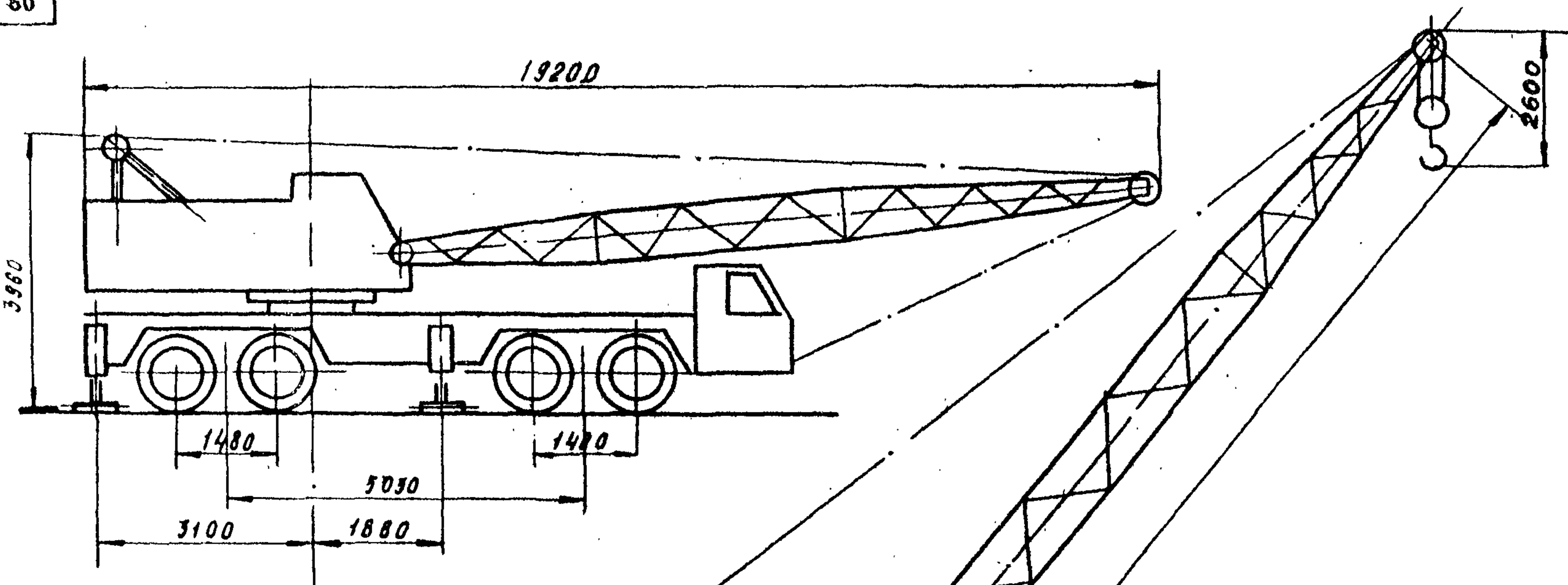

Сечение стрелы

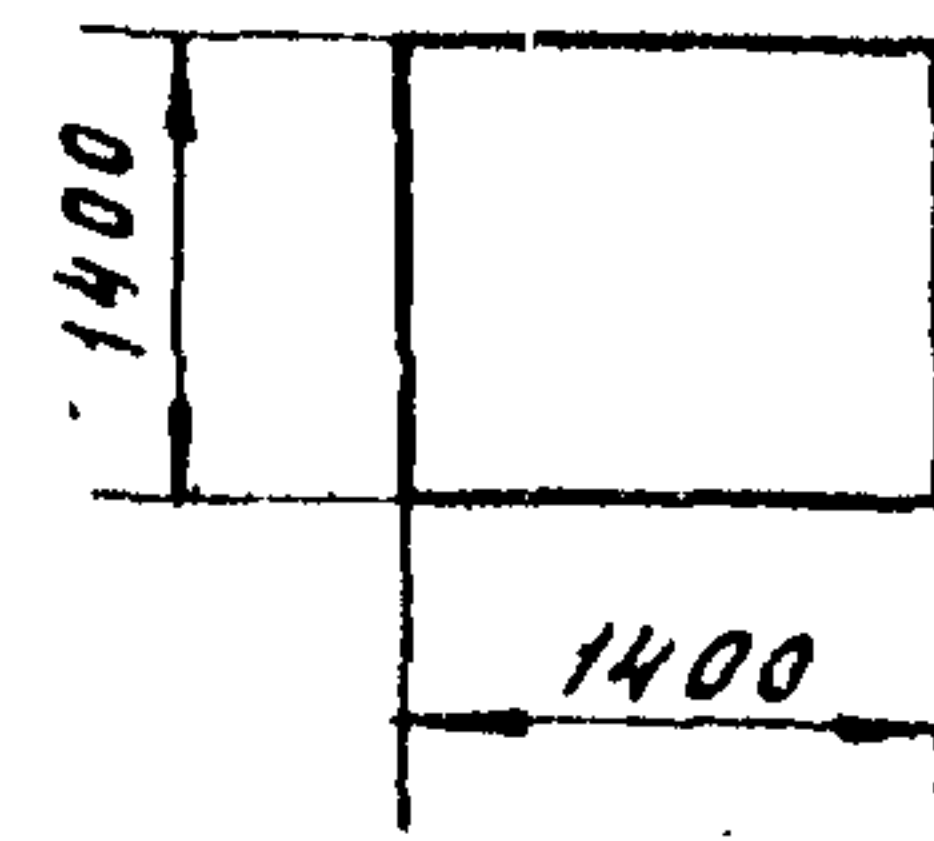

размеры выносной опоры в плане

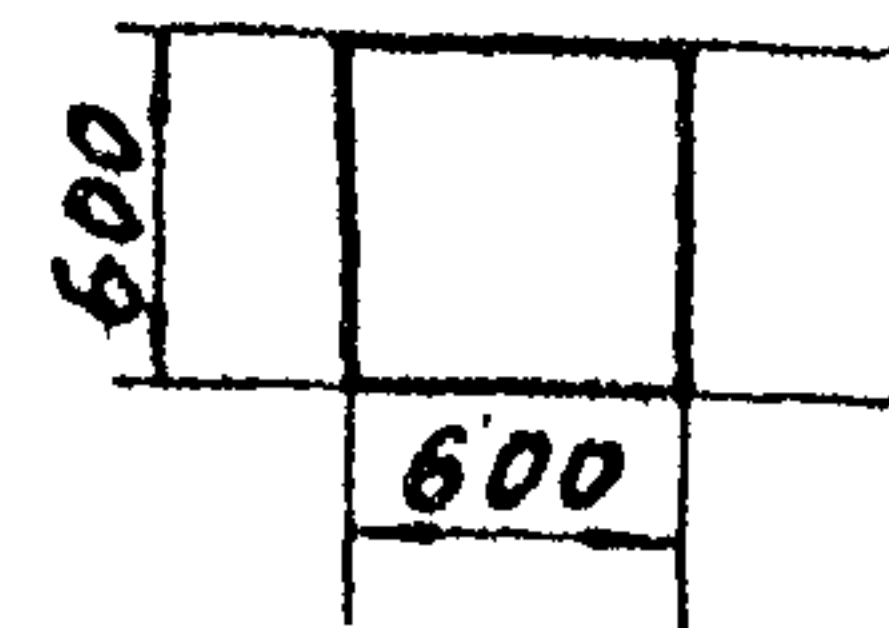

КОУЛС

Графики  
Высоты подъема крюка

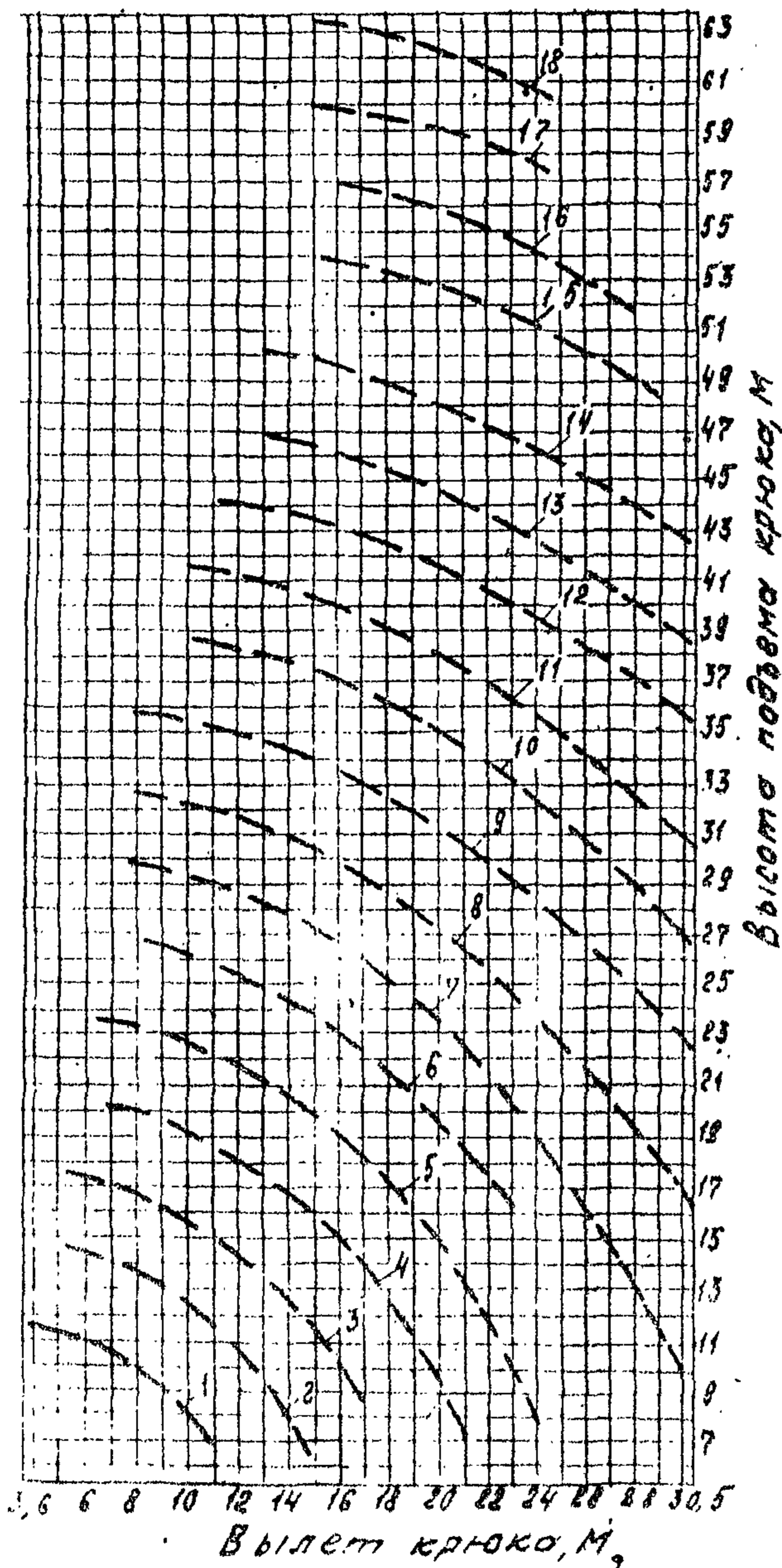

- 1 - стрела  $l = 12,2 \text{ м}$
- 2 - стрела  $l = 15,2 \text{ м}$
- 3 - стрела  $l = 18,3 \text{ м}$
- 4 - стрела  $l = 21,3 \text{ м}$
- 5 - стрела  $l = 24,4 \text{ м}$
- 6 - стрела  $l = 27,4 \text{ м}$
- 7 - стрела  $l = 30,5 \text{ м}$
- 8 - стрела  $l = 33,5 \text{ м}$
- 9 - стрела  $l = 36,6 \text{ м}$
- 10 - стрела  $l = 39,8 \text{ м}$
- 11 - стрела  $l = 42,7 \text{ м}$
- 12 - стрела  $l = 45,7 \text{ м}$
- 13 - стрела  $l = 48,8 \text{ м}$
- 14 - стрела  $l = 51,8 \text{ м}$
- 15 - стрела  $l = 54,86 \text{ м}^*$
- 16 - стрела  $l = 57,91 \text{ м}^*$
- 17 - стрела  $l = 60,96 \text{ м}^*$
- 18 - стрела  $l = 64,01 \text{ м}^*$

\* - стрелы с гуськом

Графики  
Грузоподъемности

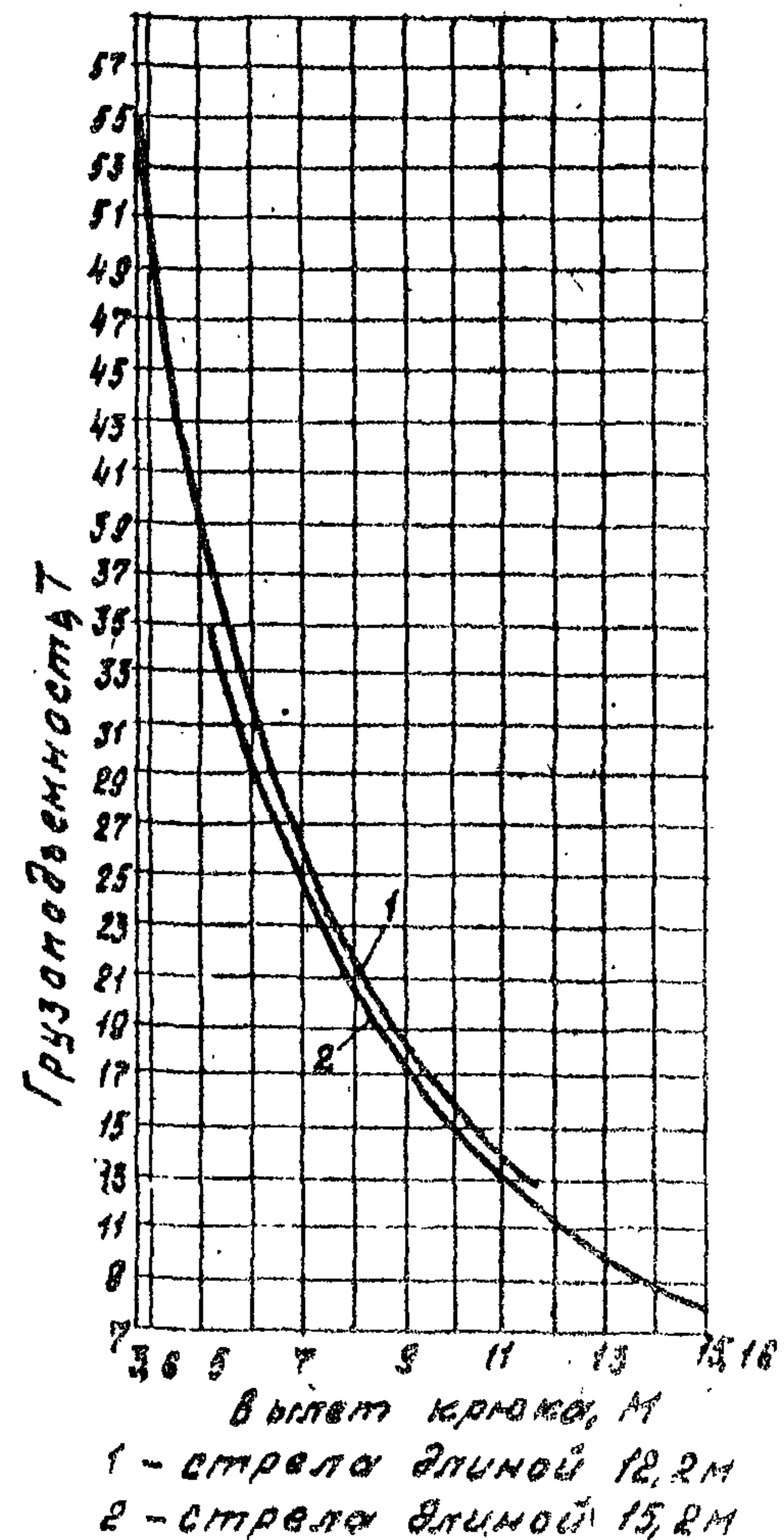

Стрела $l = 12,2 \text{ м}$			Стрела $l = 15,2 \text{ м}$		
Вылет, м	Грузоподъемность, т	Высота подъема, м	Вылет, м	Грузоподъемность, т	Высота подъема, м
3,68	56	11,68	5,10	36	14,65
5,33	35	11,28	8,31	20	13,41
11,98	12,5	8,40	16,16	8	8,10

КОУЛС

## Графики грузоподъемности

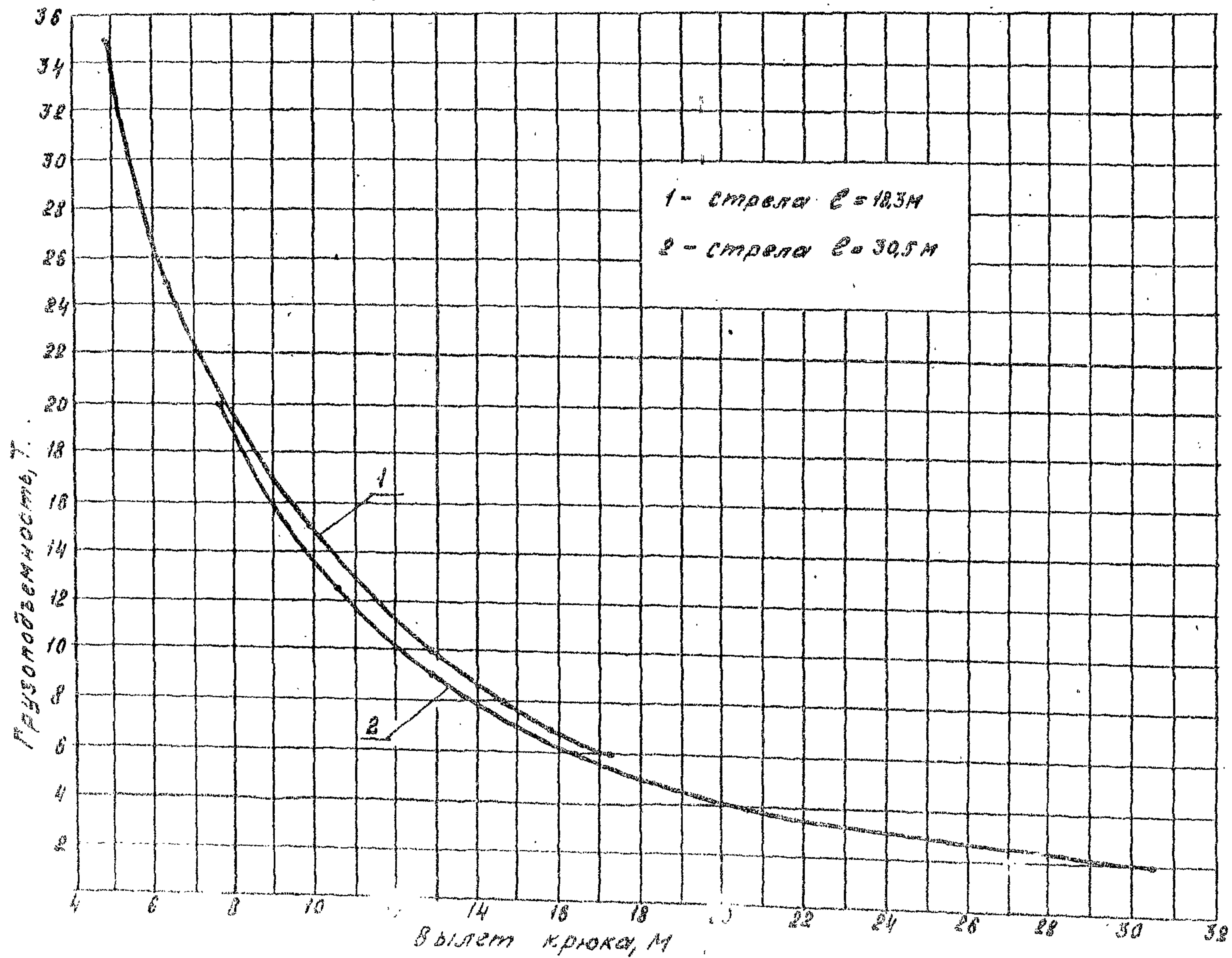

КОУАС

### Графики грузоподъемности

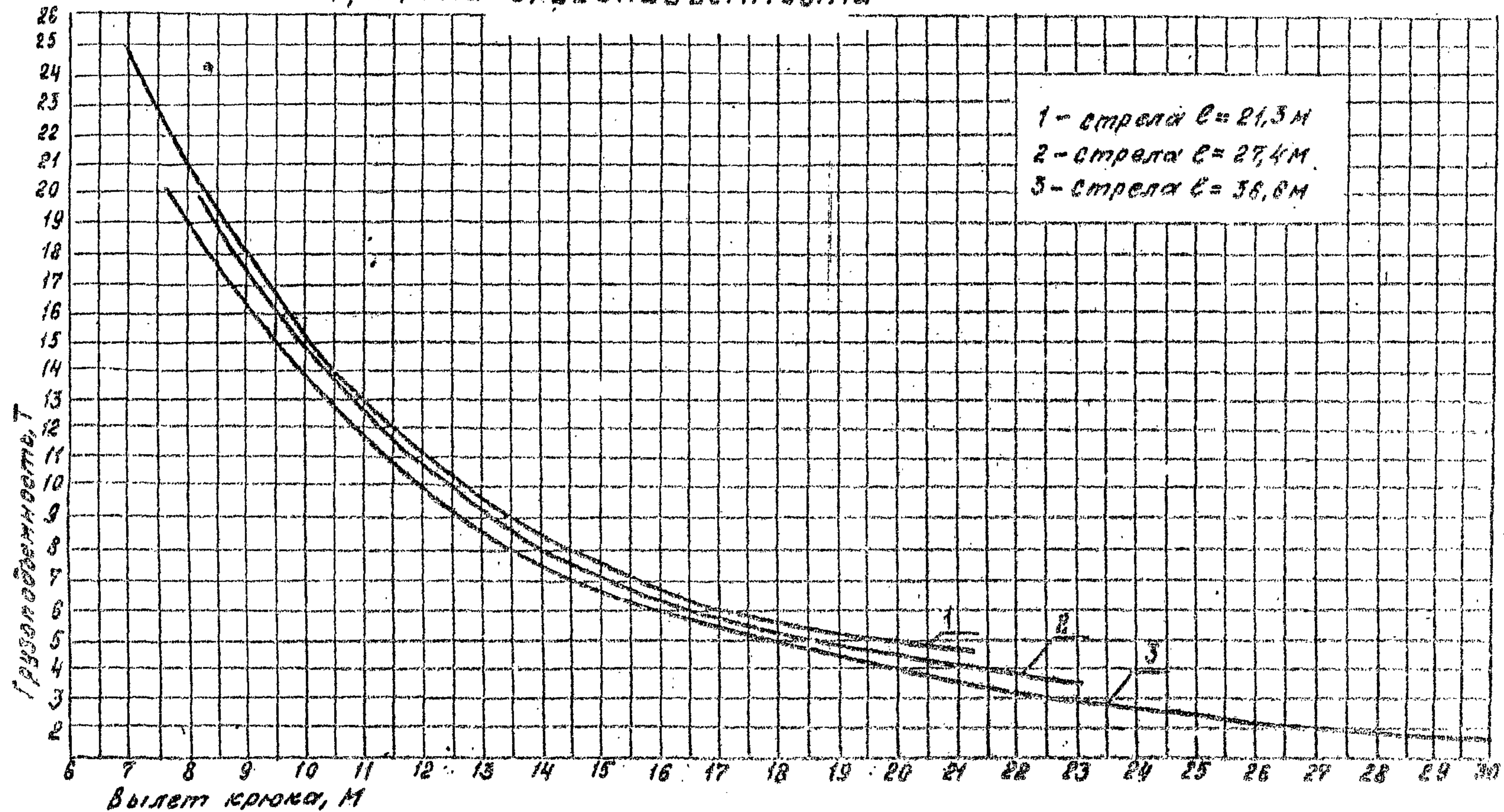

Стрела $\rho = 21,3 \text{ м}$		
Вылет М	Грузоп. Т	Высота подъема М
6,78	25	20,35
8,98	15	18,85
12,57	10	18,06
14,48	8	18,76
17,07	6	14,33
19,25	5	11,35
24,34	4,5	7,09

Стрела $\rho = 27,4 \text{ м}$		
Вылет М	Грузоп. Т	Высота подъема М
7,82	20	26,29
10,82	12,5	25,63
13,26	9	24,54
15,24	7	23,55
18,29	5	21,41
21,49	4	18,52
23,16	3,5	16,54

Стрела $\rho = 36,6 \text{ м}$		
Вылет М	Грузоп. Т	Высота подъема М
7,62	20	35,81
10,29	12,5	35,36
12,50	9	34,75
14,63	7	33,99
17,68	5	32,69
19,81	4	31,55
24,39	3	28,42
30,92	1,75	22,25

**КОУАС**

Графики грузоподъемности

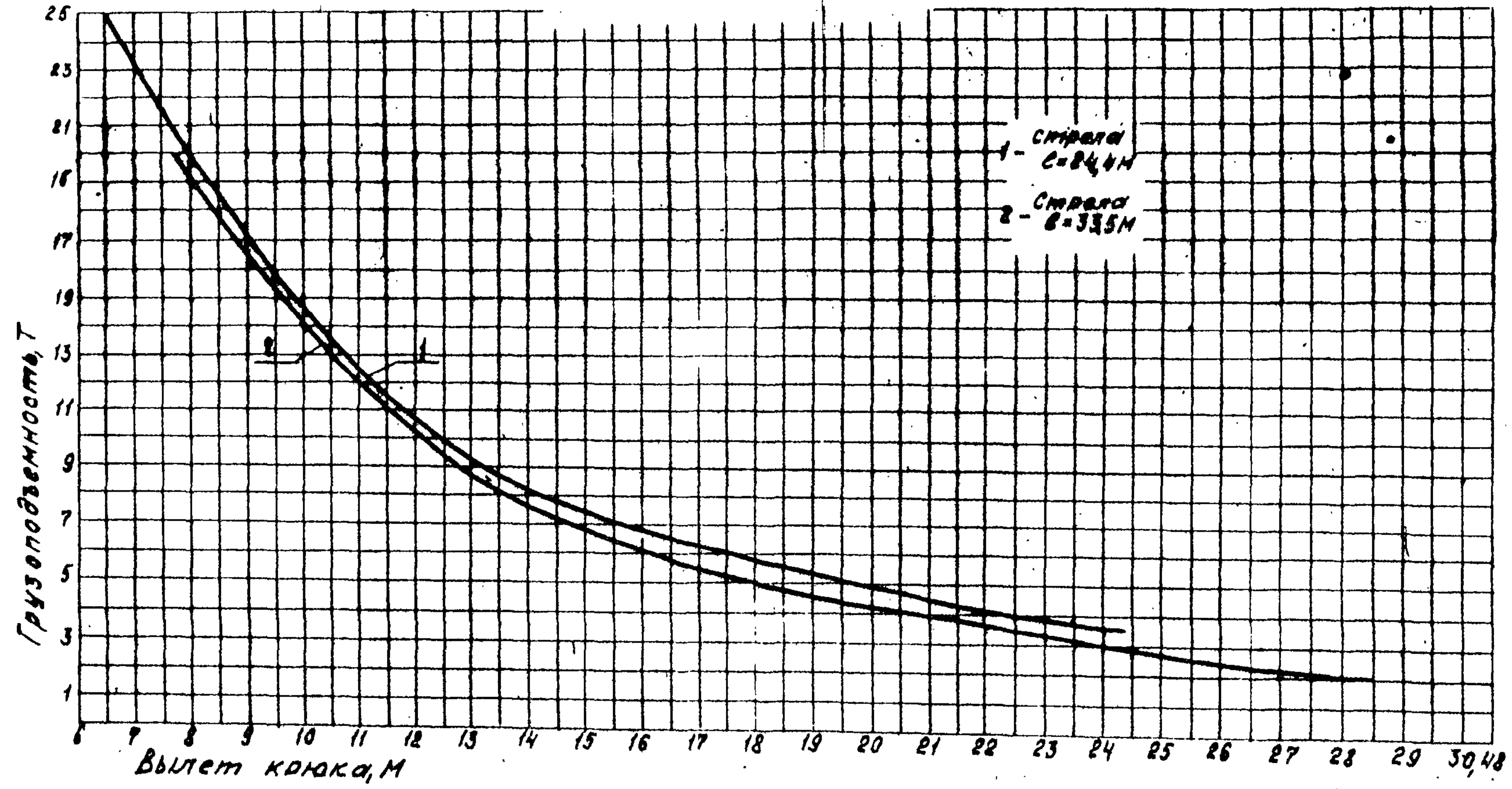

Стрела С = 24,4 М

Вылет, М	Грузопод., Т	Высота подъема, М
7,00	25,0	25,00
8,00	20,0	24,00
9,00	17,0	23,00
10,00	15,0	22,50
11,00	13,0	22,00
12,00	11,0	21,50
13,00	9,0	21,00
14,00	7,5	20,50
15,00	6,5	20,00
16,00	5,5	19,50
17,00	4,5	19,00
18,00	3,5	18,50
19,00	2,5	18,00
20,00	1,5	17,50
21,00	1,0	17,00
22,00	0,5	16,50
23,00	0,2	16,00
24,00	0,1	15,50

Стрела С = 30,5 М

Вылет, М	Грузопод., Т	Высота подъема, М
7,00	25,0	25,00
8,00	20,0	24,00
9,00	17,0	23,00
10,00	15,0	22,50
11,00	13,0	22,00
12,00	11,0	21,50
13,00	9,0	21,00
14,00	7,5	20,50
15,00	6,5	20,00
16,00	5,5	19,50
17,00	4,5	19,00
18,00	3,5	18,50
19,00	2,5	18,00
20,00	1,5	17,50
21,00	1,0	17,00
22,00	0,5	16,50
23,00	0,2	16,00
24,00	0,1	15,50

Стрела С = 33,5 М

Вылет, М	Грузопод., Т	Высота подъема, М
7,00	25,0	25,00
8,00	20,0	24,00
9,00	17,0	23,00
10,00	15,0	22,50
11,00	13,0	22,00
12,00	11,0	21,50
13,00	9,0	21,00
14,00	7,5	20,50
15,00	6,5	20,00
16,00	5,5	19,50
17,00	4,5	19,00
18,00	3,5	18,50
19,00	2,5	18,00
20,00	1,5	17,50
21,00	1,0	17,00
22,00	0,5	16,50
23,00	0,2	16,00
24,00	0,1	15,50

КОУАС

### Графики грузоподъемности

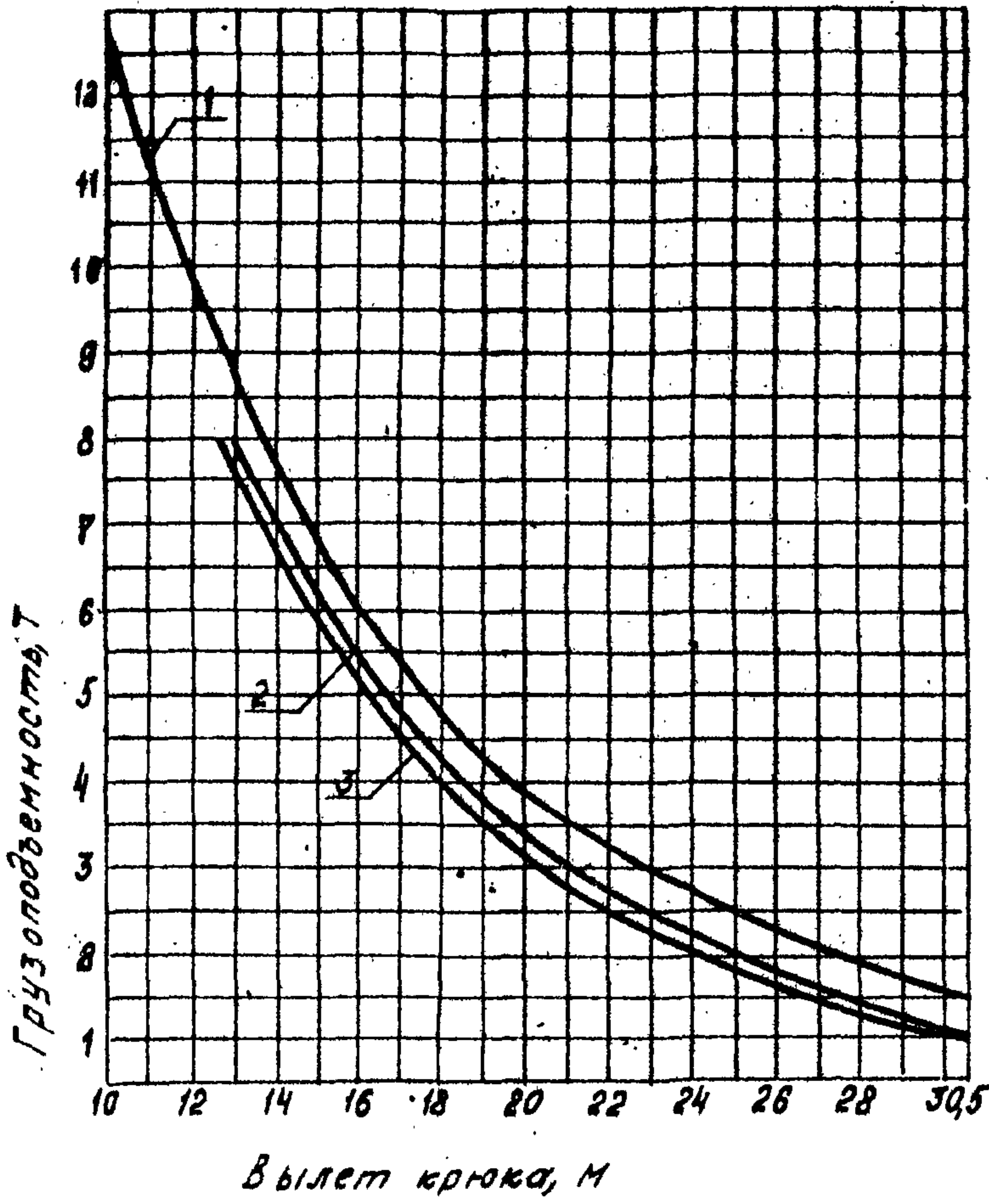

- 1 - стрела ℓ = 42,7 м
- 2 - стрела ℓ = 48,8 м
- 3 - стрела ℓ = 51,8 м

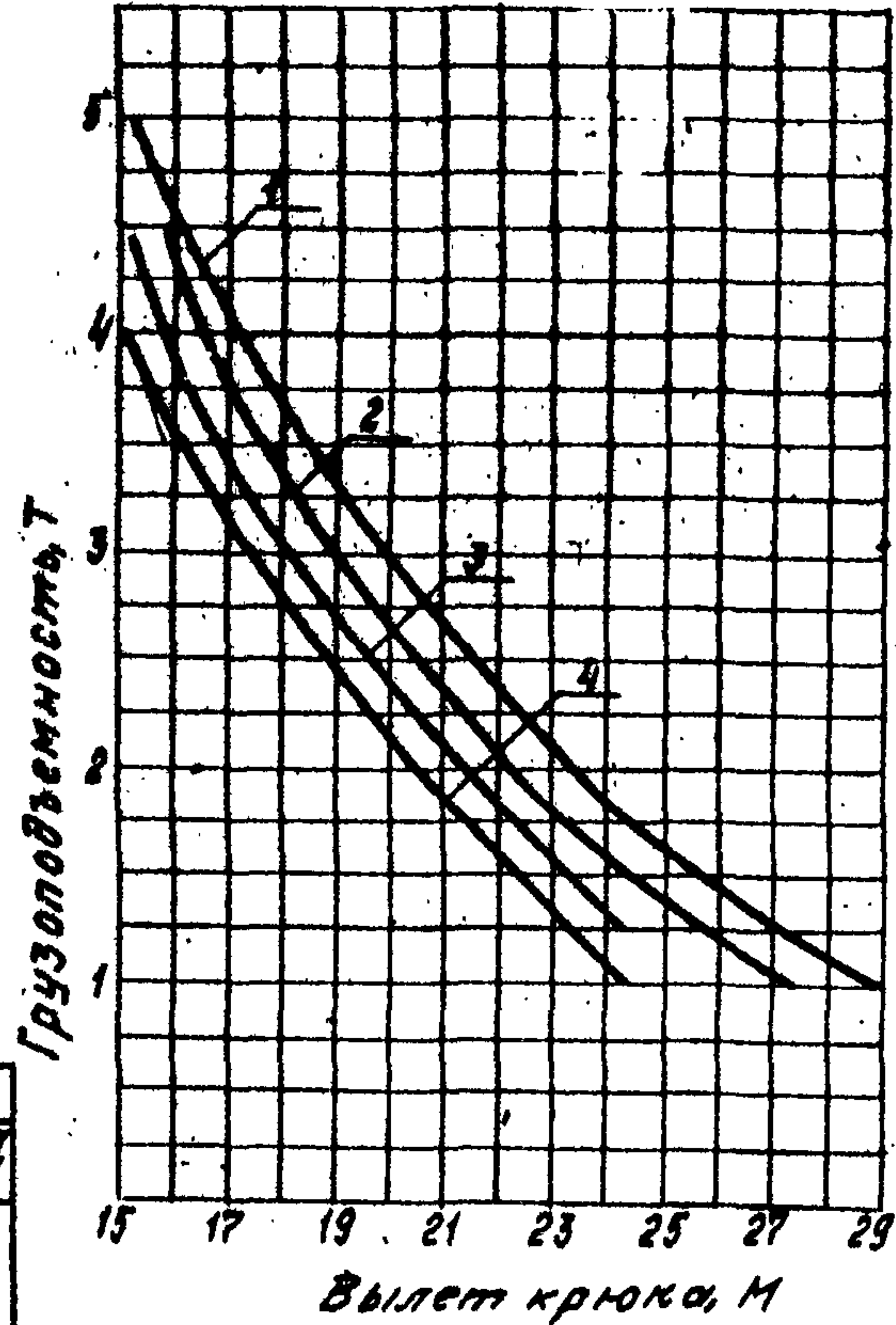

- 1 - стрела ℓ = 54,88 м
- 2 - стрела ℓ = 57,91 м
- 3 - стрела ℓ = 60,96 м
- 4 - стрела ℓ = 64,01 м

Стрела ℓ = 54,88 м		
Вылет М	Грузоп. Т	Высота подв. М
15,24	5	54,03
17,30	4	53,42
19,74	3	52,58
23,32	2	51,28
25,66	1,5	50,22
27,43	1,25	49,38
28,98	1	48,47

Стрела ℓ = 42,7 м			Стрела ℓ = 48,8 м			Стрела ℓ = 51,8 м		
Вылет М	Грузоп. Т	Высота подв. М	Вылет М	Грузоп. Т	Высота подв. М	Вылет М	Грузоп. Т	Высота подв. М
2,91	12,5	41,31	12,80	8	47,09	12,57	8	60,37
12,34	9	41,07	14,86	6	46,18	14,46	6	44,95
14,48	7	40,39	17,07	4,5	45,80	16,46	4,5	49,45
17,30	5	39,40	19,51	3,5	44,98	18,75	3,5	48,62
19,20	4	38,48	22,23	2,5	43,67	21,34	2,5	47,62
22,86	3	36,58	25,06	1,75	41,53	25,61	1,75	45,64
27,43	2	33,38	28,86	1,25	39,52	28,06	1,25	43,14
30,46	1,5	30,56	30,48	1,00	38,56	30,48	1,00	42,67

Стрела ℓ = 57,91 м			Стрела ℓ = 60,96 м			Стрела ℓ = 64,01 м		
Вылет М	Грузоп. Т	Высота подв. М	Вылет М	Грузоп. Т	Высота подв. М	Вылет М	Грузоп. Т	Высота подв. М
15,90	4,5	57,23	15,24	4,5	60,35	15,24	4	63,55
17,75	3,5	56,62	17,07	3,5	58,69	17,53	3	62,94
20,42	2,5	55,90	18,58	2,5	58,21	20,50	2	62,10
23,62	1,75	54,48	22,25	1,75	58,29	22,25	1,5	61,57
25,91	1,25	53,49	24,38	1,25	57,61	24,38	1,0	60,73
27,43	1,0	52,75						

КОУЛС



График высоты подъема

Конечное положение стрелы относительно  
зголовка телескопической стрелы

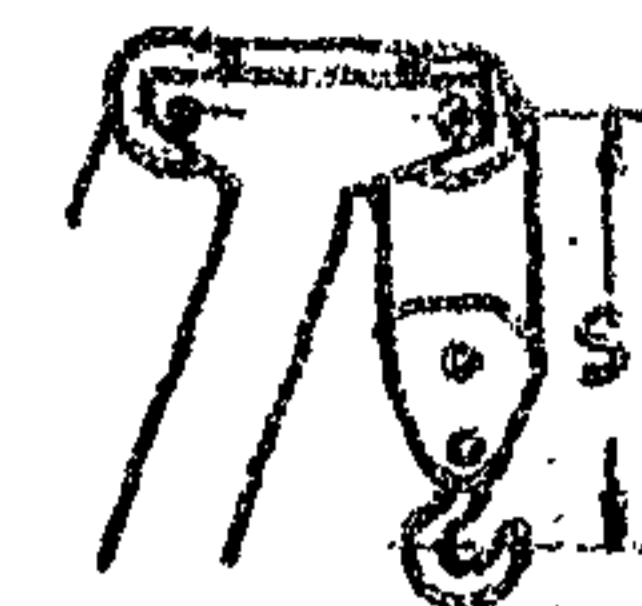

Грузоподъемность, т	60	30	10
Число блоков	7	3	1
Расстояние, м S	1,8	1,8	1,8

Общий вид крана в транспортном положении

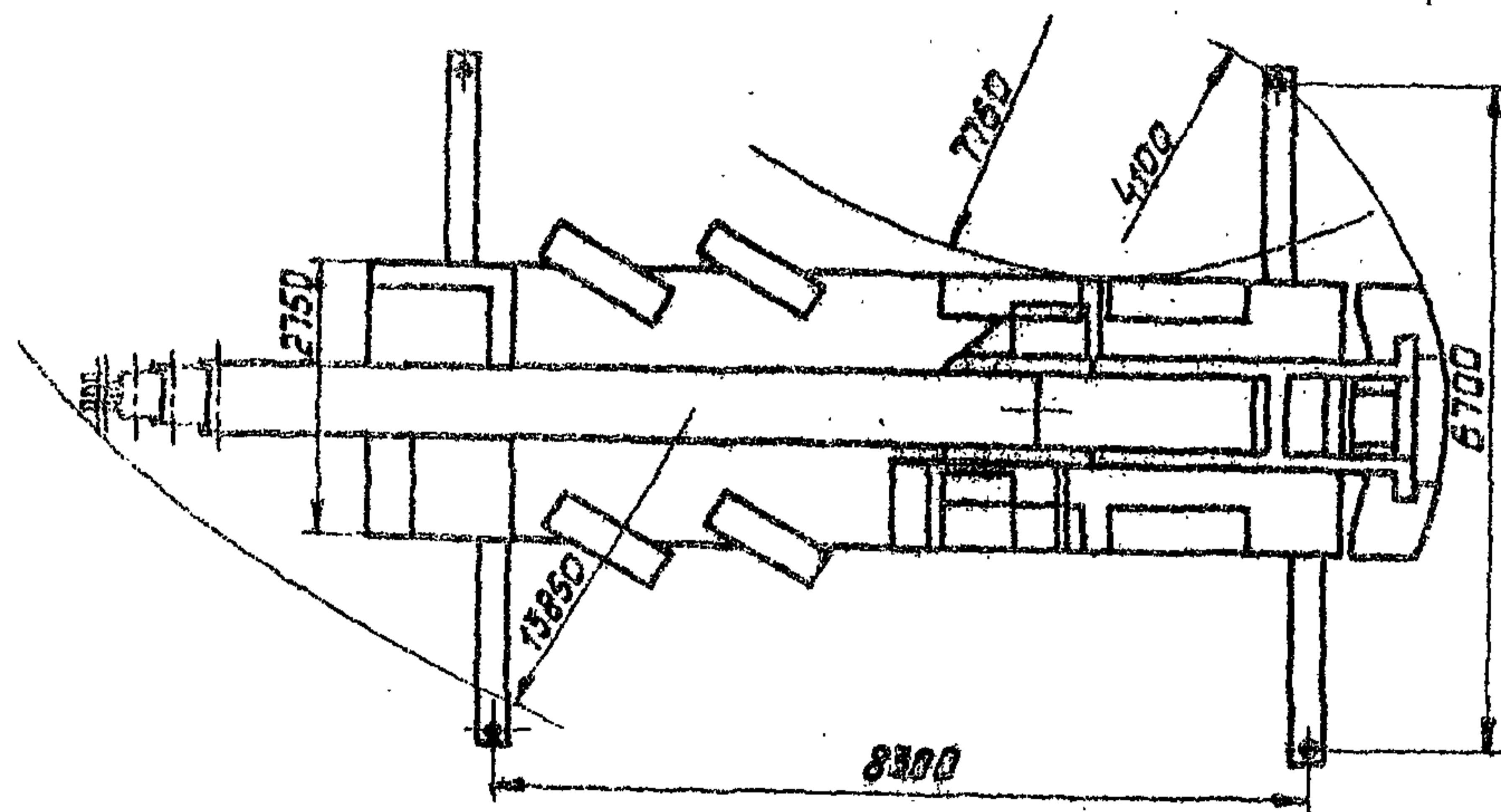
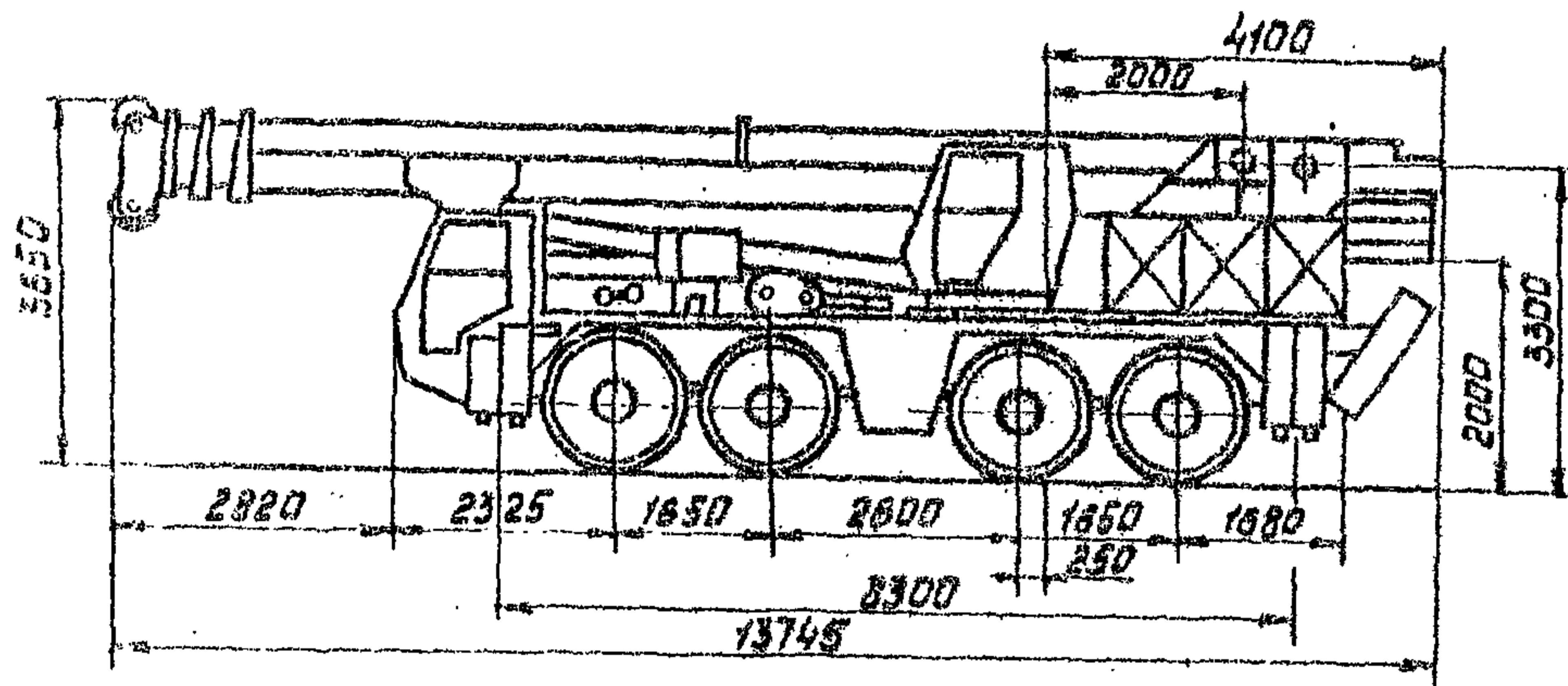

Сечение стрелы

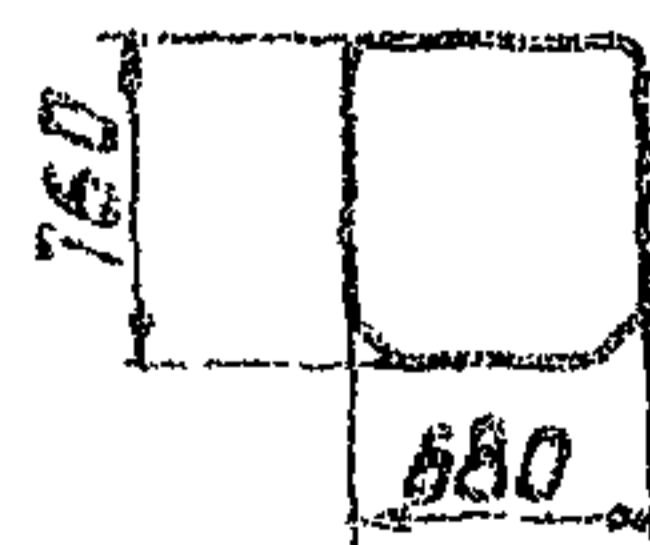

Размер внешних опор в плане

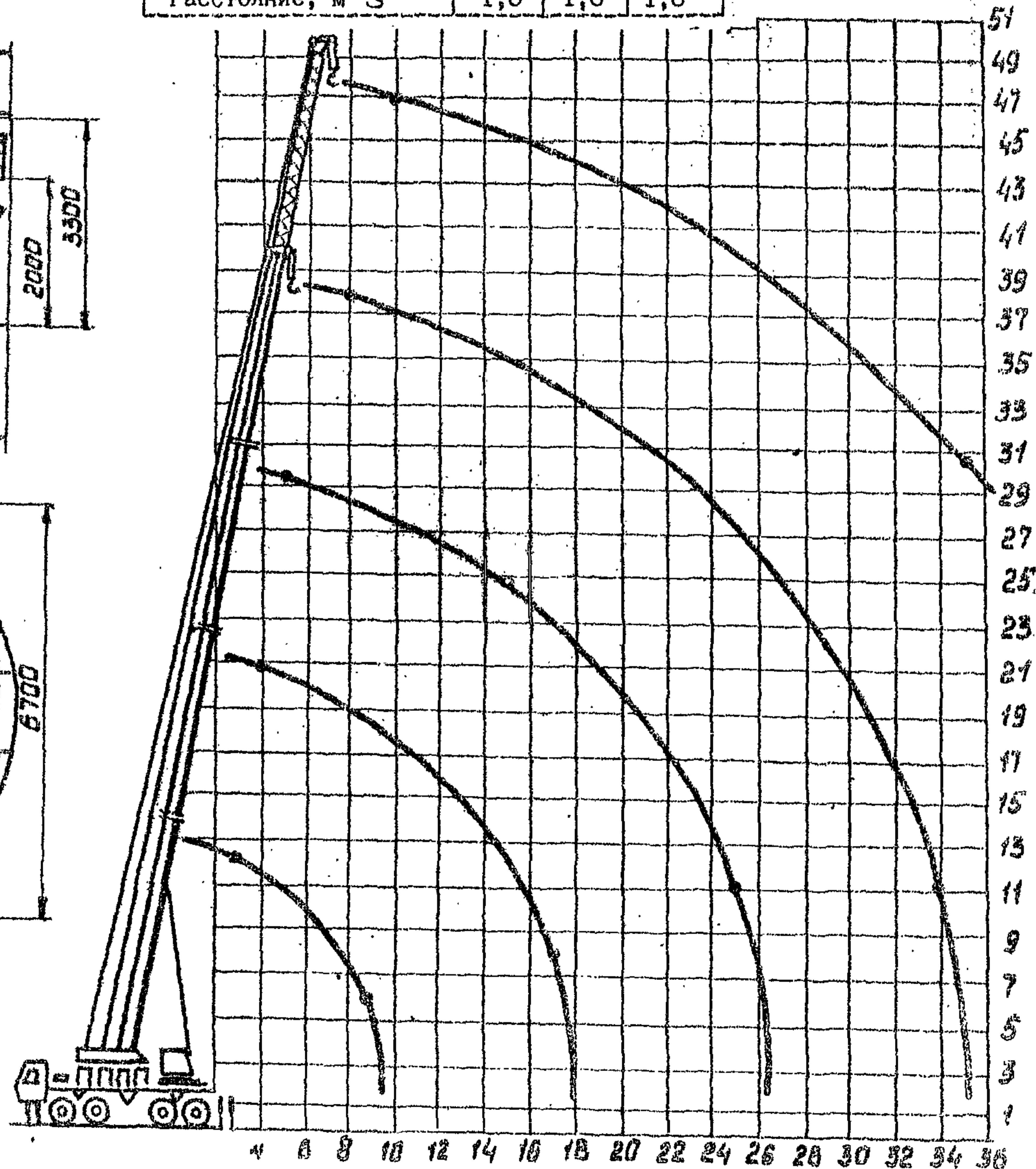
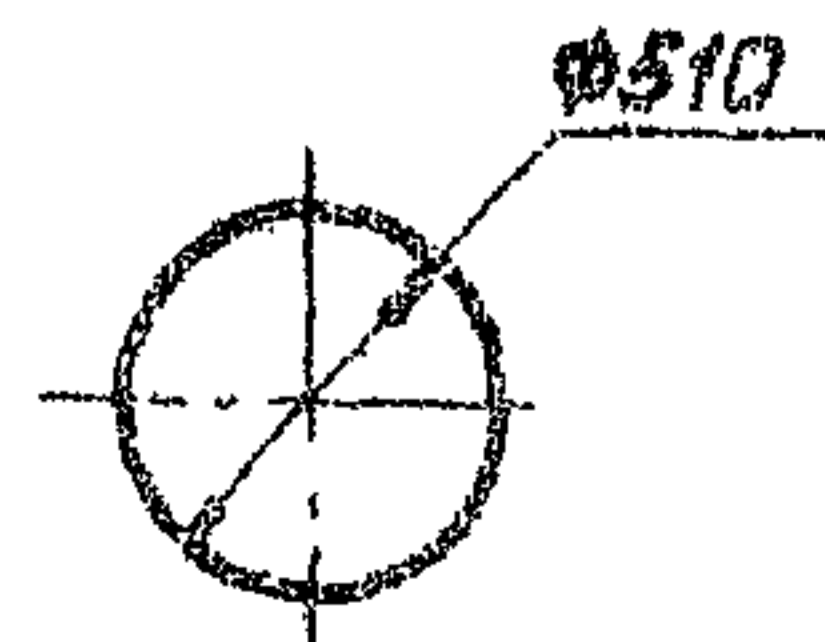

Грузовые характеристики крана с противовесом II т

продолжение

Вылет, м	Телеск. стрела вдвинута		Телескопическая стрела выдвинута					
	длина телескопической стрелы, м							
	II,5		20,0	28,5	37,2	35,7+10	37,2+10	
грузоподъемность, т								
	на вын. опорах	без вын. опор	на вын. опорах	без вын. опор	На выносных опорах			
I	2	3	4	5	6	7	8	9
3	57,0	16,7						
3,5	51,3	15,1	34,0	15,1				
4	46,3	13,6	34,0	13,6				
4,5	42,5	12,3	34,0	12,3				
5	39,0	11,2	33,8	11,2	19,0			
6	33,8	9,1	29,9	9,1	19,0			
7	29,4	7,5	26,9	7,5	18,0			
8	25,1	6,1	24,2	6,1	16,5	11,4		
8,5	-	-	-	-	-	-	6,8	
9	20,9	4,9	20,9	4,9	15,1	11,4	6,6	
10			17,6	4,1	13,8	11,0	6,3	5,2
11			15,2	3,3	12,7	10,4	6,0	5,2
12			13,1	2,6	11,6	9,8	5,7	5,2
13			11,4	2,2	10,5	9,2	5,4	5,2
14			10,0	1,7	9,8	8,7	5,1	5,2
15			8,9		8,8	8,0	4,8	5,1
16			7,9		7,8	7,6	4,6	4,8
17			6,9		6,9	7,1	4,4	4,6

	1	2	3	4	5	6	7	8	9
18						6,1	6,6	4,2	4,4
19						5,5	6,1	4,0	4,2
20						4,8	5,7	3,9	4,1
21						4,2	5,2	3,7	3,9
22						3,6	4,7	3,5	3,8
23						3,4	4,2	3,4	3,6
24						2,9	3,9	3,3	3,5
25						2,5	3,5	3,1	3,3
26							3,2	3,0	3,1
27							2,8	2,8	2,9
28							2,5	2,7	2,8
29							2,3	2,5	2,6
30							2,1	2,4	2,4
31							1,8	2,2	2,2
32							1,6	2,0	2,0
33							1,4	1,8	1,8
34							1,2	1,7	1,7
35								1,5	1,5
36								1,4	1,4
37								1,2	1,2
38								1,1	1,1

Примечание:

В таблице дана грузоподъемность крана в положениях:

Кран на выносных опорах, работа в зоне поворота 360°.

Кран без опор, в зоне поворота ± 10° назад.

**КРУПН-60**

## Грузовые характеристики крана с противовесом 7 т

продолжение

Вылет, м	Телеск. стрела выдвинута		Телескопическая стрела выдвинута					
	длина телескопической стрелы, м							
	11,5		20,0	28,5	37,2	35,7+10	37,2+10	
	грузоподъемность, т							
	на вын. опорах	без вын. опор	на вын. опорах	без вын. опор	На выносных опорах			
I	2	3	4	5	6	7	8	9
3	57,0	16,7						
3,5	49,4	15,1	34,0	15,1				
4	45,2	13,6	34,0	13,6				
4,5	41,6	12,3	34,0	12,3				
5	38,5	11,2	33,8	11,2	19,0			
6	33,1	9,1	29,9	9,1	19,0			
7	27,5	7,5	26,9	7,5	18,0			
8	22,2	6,1	22,1	6,1	16,5	11,4		
8,5	-	-	-	-	-	-	6,8	
9	18,3	4,9	18,2	4,9	15,1	11,4	6,6	
10			15,4	4,1	13,8	11,0	6,3	5,2
11			13,1	3,3	12,7	10,4	6,0	5,2
12			11,3	2,6	11,2	9,8	5,7	5,2
13			9,8	2,2	9,7	9,2	5,4	5,2
14			8,5	1,7	8,4	8,7	5,1	5,2
15			7,4		7,4	8,0	4,8	5,1
16			6,5		6,3	7,0	4,6	4,8

	1	2	3	4	5	6	7	8	9
17				5,7		5,6	6,3	4,4	4,6
18						4,8	5,6	4,2	4,4
19						4,2	5,0	4,0	4,2
20						3,6	4,4	3,9	4,1
21						3,1	4,0	3,7	3,9
22						2,6	3,6	3,6	3,7
23						2,3	3,2	3,4	3,3
24						1,9	2,8	3,1	3,0
25						1,6	2,4	2,8	2,8
26							2,1	2,5	2,5
27							1,9	2,2	2,2
28							1,7	2,0	2,0
29							1,4	1,8	1,8
30							1,2	1,6	1,6
31							1,0	1,4	1,4
32								1,3	1,2
33								1,1	1,0
34								1,0	0,9

## Примечание:

В таблице дана грузоподъемность крана в положениях:

Кран на выносных опорах, работа в зоне поворота 360°.

Кран без опор, в зоне поворота ± 10° назад.

КРУПН-60

Грузовые характеристики крана с противовесом I т

Вылет, м	Телеск. стрела вдвинута		Телескопическая стрела выдвинута									
	длина телескопической стрелы, м											
	11,5		20,0		28,5		37,2		36,7+10		37,2+10	
I	грузоподъемность, т											
	на вын. опорах	без вын. опор	на вын. опорах	без вын. опор	на выносных опорах							
	2	3	4	5	6	7	8	9				
3	57,0											
3,5	48,4		34,0									
4	44,3		34,0									
4,5	40,8		34,0									
5	37,2		33,8		19,0							
6	28,7		28,5		19,0							
7	22,0		21,9		18,0							
8	17,5		17,5		16,5	11,4						
8,5	-		-		-	-	6,8					
9	14,0		14,2		14,3	11,4	6,6					
10			11,8		11,3	11,0	6,3	5,2				
11			9,9		9,2	9,6	6,0	5,2				
12			8,1		7,7	9,1	5,7	5,2				
13			6,9		6,5	6,9	5,4	5,2				
14			5,8		5,4	5,9	5,1	5,2				
15			5,0		4,5	5,1	4,8	5,1				
16			4,2		3,8	4,4	4,6	4,6				
17			3,5		3,2	3,8	4,0	4,0				
18					2,7	3,3	3,5	3,5				
19					2,2	2,8	3,0	3,0				
20					1,8	2,4	2,7	2,6				
21					1,4	2,0	2,4	2,3				
22					1,0	1,7	2,0	2,0				
23						1,4	1,8	1,7				
24						1,2	1,5	1,4				
25						1,0	1,3	1,2				
26							1,1	1,0				
27							0,9					

Кран на выносных опорах, работа в зоне поворота 360°.

УКАЗАНИЯ К ПРОИЗВОДСТВУ РАБОТ

1. Из указанной в таблице грузоподъемности необходимо вычитать массу применяемой крюковой обоймы:

Вес крюковой обоймы	60 т - 0,83 т
"	30 т - 0,38 т
"	10 т - 0,20 т

2. При укрепленном сбоку стрелы откидном гуське, грузоподъемность уменьшается:

Вид рабочего оборудования	Снижение гр-ти, т	
	на опорах	без опор ±10%назад
Телескопическая стрела 37,2 м выдвинута	0,08	-
Телескопическая стрела 28,5 м выдвинута	0,1	-
Телескопическая стрела 20,0 м выдвинута	0,15	0,2
Телескопическая стрела 11,5 м вдвинута	0,3	0,4

3. Работа с откидным гуськом длиной 10 м:  
 - телескопической стрелой 37,2 м выдвинута;  
 - блочная крюковая обойма снята с телескопической стрелы;  
 - если блочная крюковая обойма остается подвешенной к головке телескопической стрелы, то уменьшаются величины, указанные в таблице грузоподъемности для откидного гуська:

Крюковая обойма	60 т	30 т
уменьшение грузоподъемности	1 т	0,5 т

**КРУПН - 60**

## Общий вид крана в транспортном положении

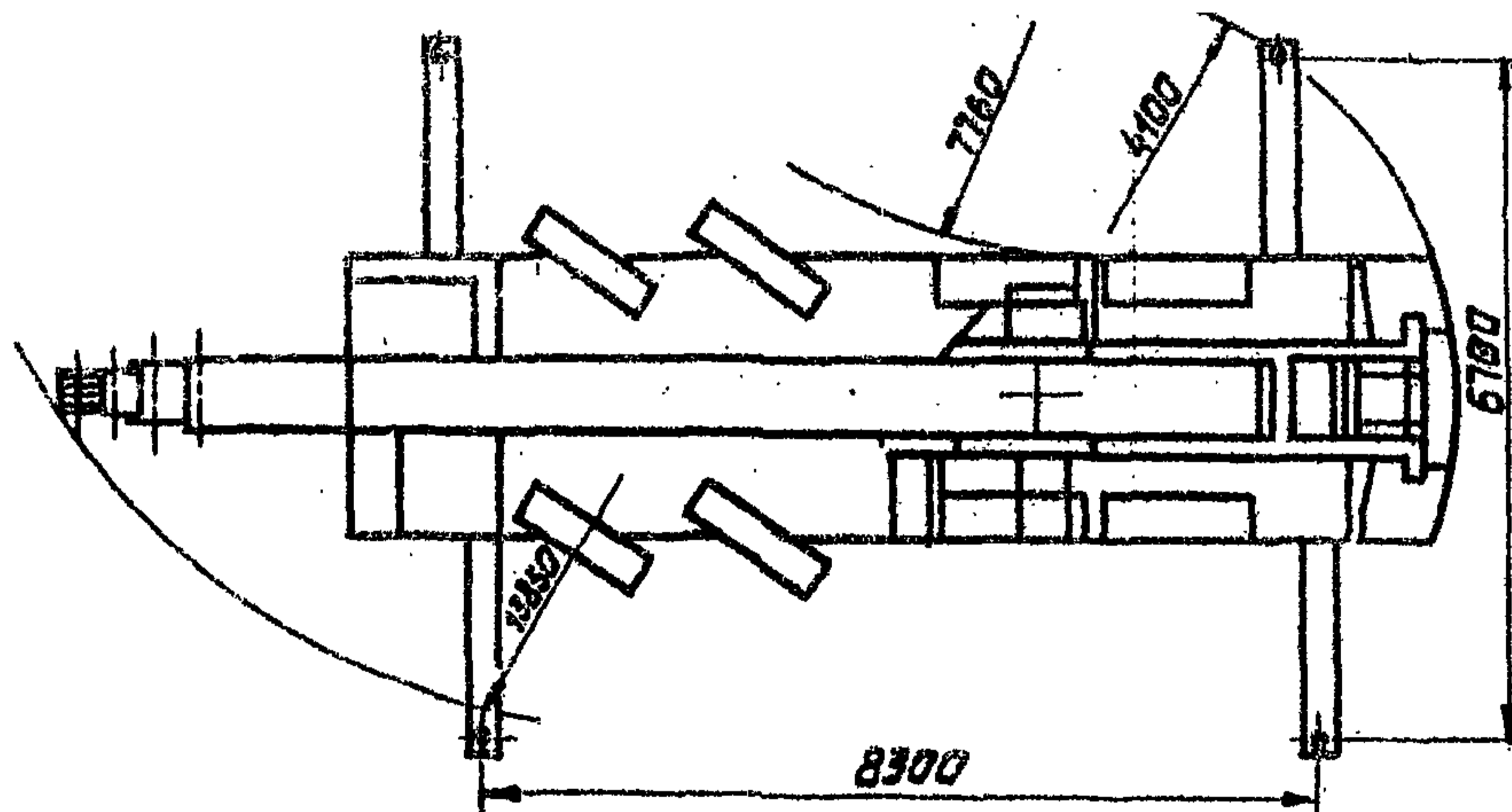
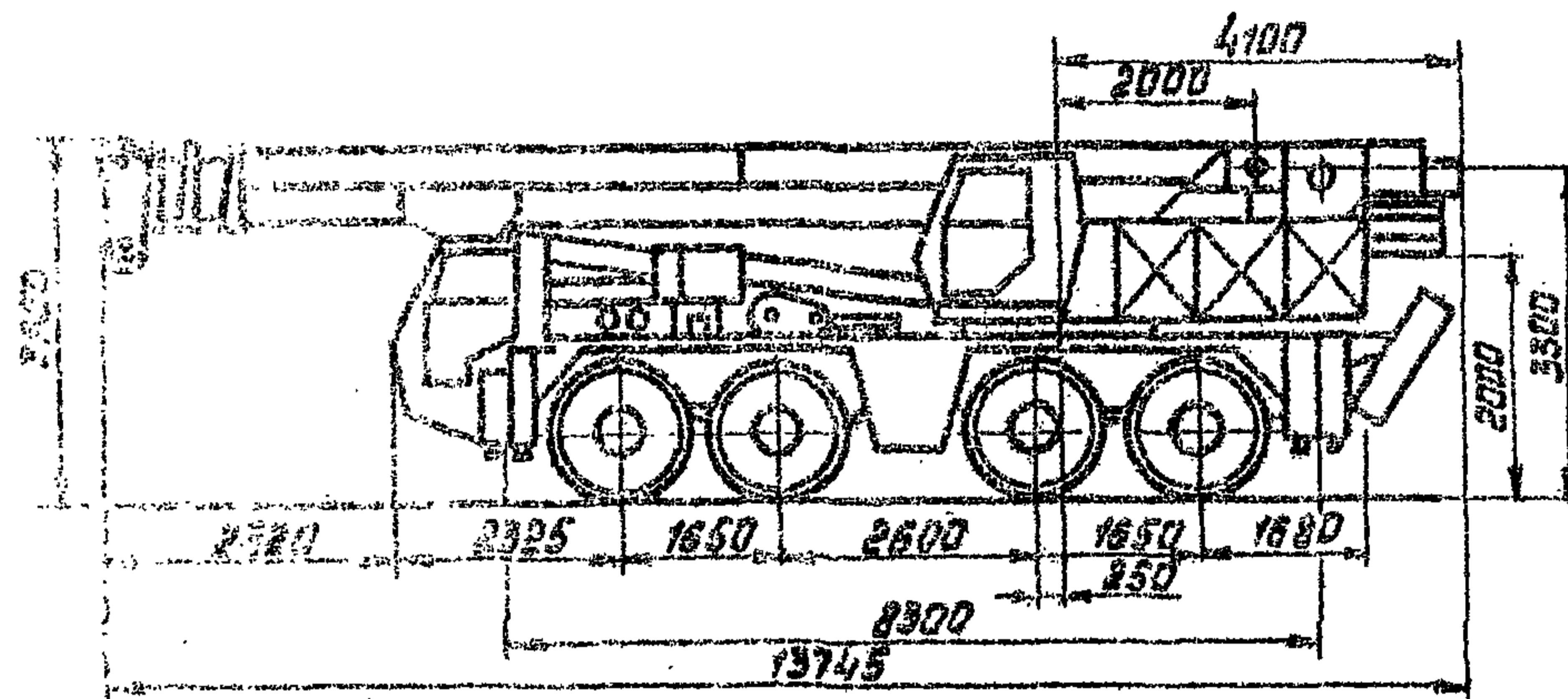

Сечение стрелы

Размер выносных опор в плане

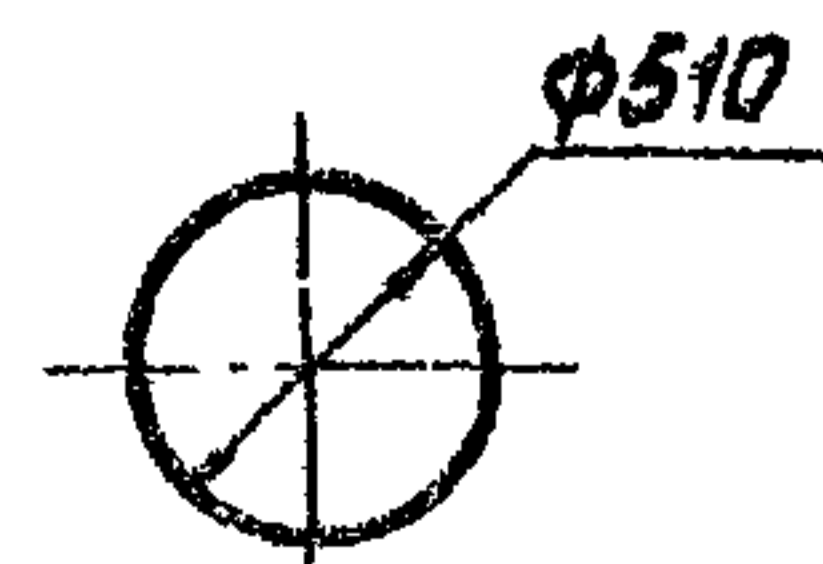
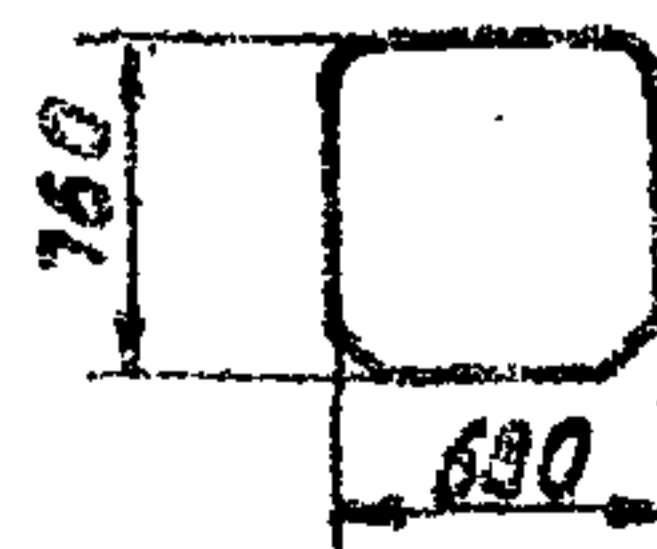

Вид рабочего оборудования	Положение опор	Грузоподъемн. рабочая зона 360°		Вылет		Высота подъема	
		на мин. вылете	на макс. вылете	мин.	макс.	на мин. вылете	на макс. вылете
Телескопич. стрела II,5м	на опорах	57	20,9	3	9	12	5,1
"- 20,0м	"-	34	6,9	3,5	17	20,8	8,0
"- 28,5м	"-	19	2,5	5	25	29,5	11,0
"- 37,2м	"-	11,4	1,2	8	34	37,5	11,0
Стрела с откидным гуськом 35,7+10м	"-	5,2	1,1	10	38	45,5	23,0
37,2+10м	"-	6,8	1,1	8,5	38	47,0	26,0
рабочая зона ±10м назад							
Телескопич. стрела II,5м	на опорах	66,5	20,9	3	9		
"- II,5м	без опор	16,7	4,9	3	9		
"- 20,0м	без опор	15,1	1,7	3,5	14		

1. Длина одной выдвижной секции 8,5 м
2. Длина основной части стрелы II,5 м
3. Расстояние от оси поворота основной стрелы до оси вращения платформы 2 м
4. Нагрузка на оси:  $\frac{I+2}{\text{передние}}$   $\frac{I+2}{\text{задние}}$   
2x 13,0 2x 13,0

КРУПН-70

График высот подъема

Конечное положение крюка относительно оголовка телескопической стрелы

Грузоподъемность, т	70	30	10
Число блоков	7	3	1
Расстояние, м S	1,8	1,8	1,8

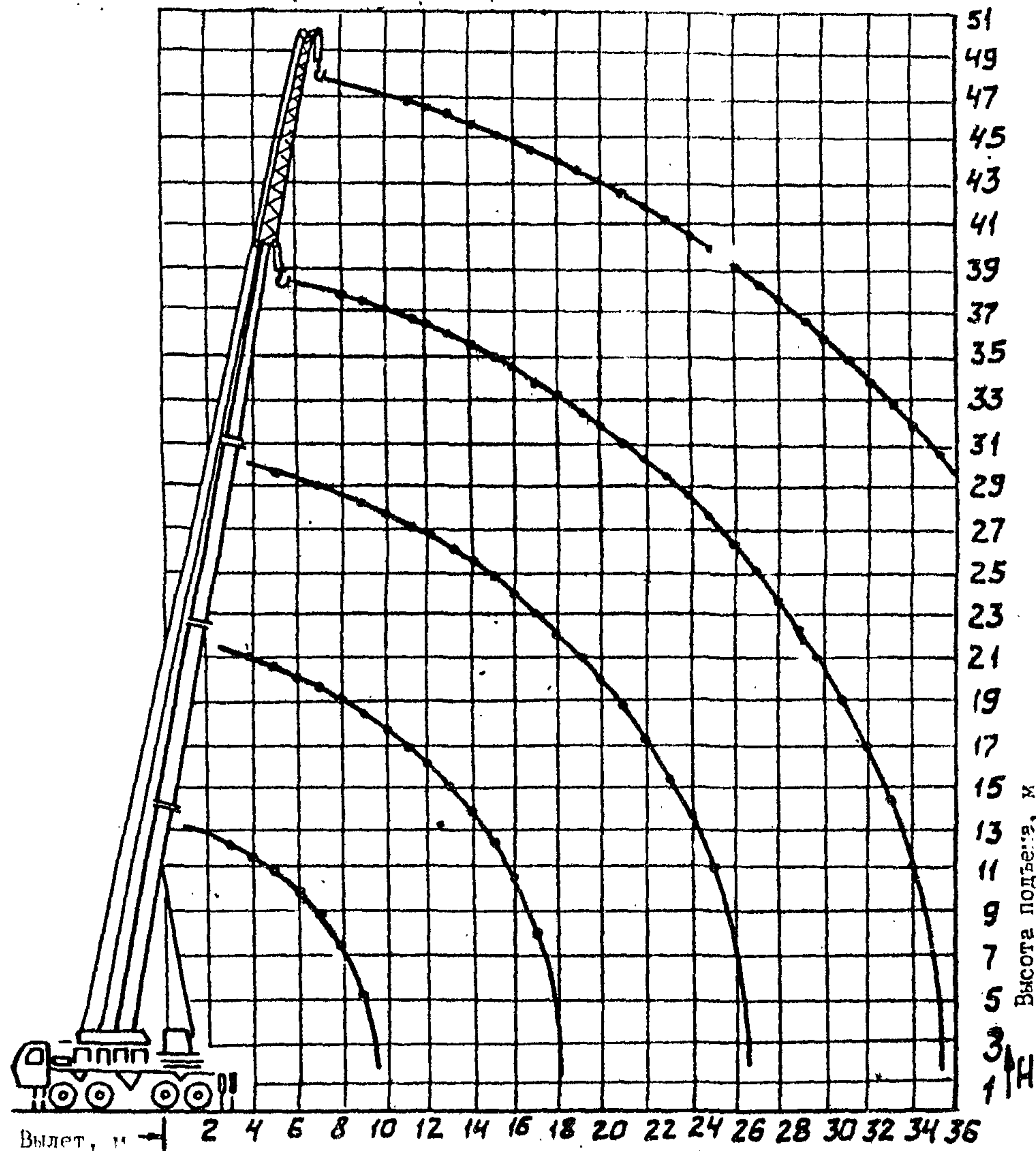
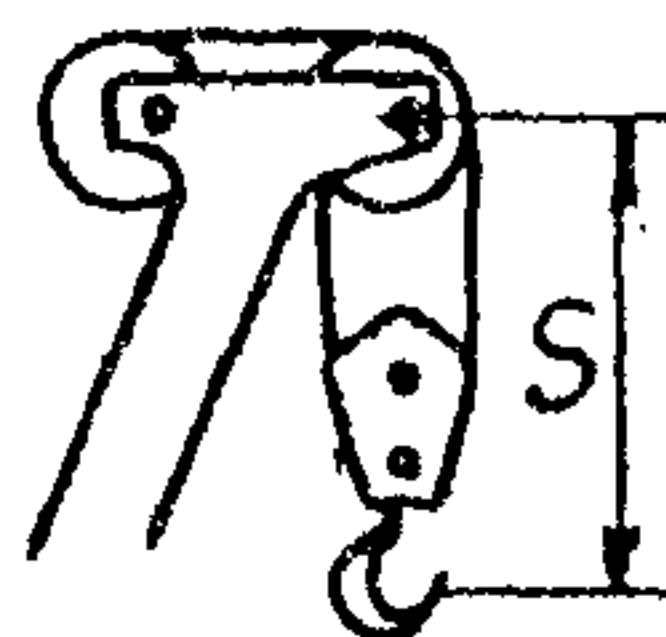

УКАЗАНИЯ К ПРОИЗВОДСТВУ РАБОТ

1. Из указанной в таблице грузоподъемности необходимо вычитать массу применяемой крюковой обоймы:

Вес крюковой обоймы	70 т - 0,83 т
"	30 т - 0,38 т
"	10 т - 0,20 т

2. При укреплённом сбоку стрелы откидном гуське, грузоподъемность уменьшается:

Вид рабочего оборудования	Снижение гр-ти, т	
	на опорах	без опор ±10° назад
Телескопическая стрела 37,2 м выдвинута	0,08	-
Телескопическая стрела 28,5 м выдвинута	0,1	-
Телескопическая стрела 20,0 м выдвинута	0,15	0,2
Телескопическая стрела 11,5 м выдвинута	0,3	0,4

3. Работа с откидным гуськом длиной 10 м:  
 - телескопическая стрела 37,2 м выдвинута;  
 - блочная крюковая обойма снята с телескопической стрелы;  
 - если блочная крюковая обойма остается подвешенной к головке телескопической стрелы, то уменьшаются величины, указанные в таблице грузоподъемности для откидного гуська:

Крюковая обойма	70 т	30 т
уменьшение грузоподъемности	1 т	0,5 т

Крупп-70

## Грузовые характеристики крана с противовесом II т

Вылет, м	Телеск. стрела выдвинута		Телескопическая стрела выдвинута						
	длина телескопической стрелы, м								
	II,5		20,0	28,5	37,2	35,7+10	37,2+10		
I	на выносных опорах		без вын. опор	на вын. опорах	без вын. опор	на выносных опорах			
	2	3	4	5	6	7	8	9	10
3	66,5	57,0	16,7						
3,5	60,1	51,3	15,1	34,0	15,1				
4	52,7	46,3	13,6	34,0	19,6				
4,5	46,5	42,5	12,3	34,0	12,3				
5	41,8	39,0	11,2	33,8	11,2	19,0			
6	34,4	33,8	9,1	29,9	9,1	19,0			
7	29,4	29,4	7,5	26,9	7,5	18,0			
8	25,1	25,1	6,1	24,2	6,1	16,5	11,4		
8,5	-	-	-	-	-	-	-	6,8	
9	20,9	20,9	4,9	20,9	4,9	15,1	11,4	6,6	
10				17,6	4,1	13,8	11,0	6,3	5,2
11				15,2	3,3	12,7	10,4	6,0	5,2
12				13,1	2,6	11,6	9,8	5,7	5,2
13				11,4	2,2	10,5	9,2	5,4	5,2
14				10,0	1,7	9,8	8,7	5,1	5,2
15				8,9		8,8	8,0	4,8	5,1
16				7,9		7,8	7,7	4,6	4,8
17				6,9		6,9	7,1	4,4	4,6

Продолжение

I	2	3	4	5	6	7	8	9	10
18						6,1	6,6	4,2	4,4
19						5,5	6,1	4,0	4,2
20						4,8	5,7	3,9	4,1
21						4,2	5,2	3,7	3,9
22						3,8	4,7	3,6	3,8
23						3,4	4,2	3,4	3,6
24						2,9	3,9	3,3	3,5
25						2,5	3,5	3,1	3,3
26							3,2	3,0	3,1
27							2,8	2,8	2,9
28							2,5	2,7	2,8
29							2,3	2,6	2,6
30							2,1	2,4	2,4
31							1,8	2,2	2,2
32							1,6	2,0	2,0
33							1,4	1,8	1,8
34							1,2	1,7	1,7
35								1,5	1,5
36								1,4	1,4
37								1,2	1,2
38								1,1	1,1

Примечание:

В таблице дана грузоподъемность крана в положениях:

Кран на выносных опорах, работа в зоне поворота 360°.

\* Кран без опор, в зоне поворота ± 10° назад.

Вылет, м	Телеск. стрела вдвинута		Телескопическая стрела выдвинута				
	длина телескопической стрелы, м						
	11,5	20,0	28,5	37,2	35,7+10	37,2+10	
Грузоподъемность, т							
	на вын. опорах	без вын. опор	на вын. опорах	без вын. опор	на выносных опорах		
3	57,0	16,7*		*			
3,5	49,4	15,1	34,0	15,1			
4	45,2	13,6	34,0	13,6			
4,5	41,6	12,3	34,0	12,3			
5	38,5	11,2	33,8	11,2	19,0		
6	33,1	9,1	29,9	9,1	19,0		
7	27,5	7,5	26,9	7,5	18,0		
8	22,2	6,1	22,1	6,1	16,5	11,4	
8,5	-	-	-	-	-	-	6,8
9	18,3	4,9	18,2	4,9	15,1	11,4	6,6
10			15,4	4,1	13,8	11,0	6,3 5,2
11			13,1	3,3	12,7	10,4	6,0 5,2
12			11,3	2,6	11,2	9,8	5,7 5,2
13			9,8	2,2	9,7	9,2	5,4 5,2
14			8,5	1,7	8,4	8,7	5,1 5,2
15			7,4		7,4	8,0	4,8 5,1
16			6,5		6,3	7,0	4,6 4,8
17			5,7		5,6	6,3	4,4 4,6
18					4,8	5,6	4,2 4,4
19					4,2	5,0	4,0 4,2
20					3,6	4,4	3,9 4,1
21					3,1	4,0	3,7 3,9
22					2,6	3,6	3,6 3,7
23					2,3	3,2	3,4 3,3
24					1,9	2,8	3,1 3,0
25					1,6	2,4	2,8 2,8
26						2,1	2,5 2,5
27						1,9	2,2 2,2
28						1,7	2,0 2,2
29						1,4	1,8 1,8
30						1,2	1,6 1,6
31						1,0	1,4 1,4
32							1,3 1,2
33							1,1 1,0
34							1,0 0,9

Вылет, м	Телеск. стрела вдвинута		Телескопическая стрела выдвинута				
	длина телескопической стрелы, м						
	11,5	20,0	28,5	37,2	35,7+10	37,2+10	
Грузоподъемность, т							
	на вын. опорах	без вын. опор	на вын. опорах	без вын. опор	на выносных опорах		
3	57,0						
3,5	48,4		34,0				
4	44,3		34,0				
4,5	40,8		34,0				
5	37,2		33,8		19,0		
6	28,7		28,5		19,0		
7	22,0		21,9		18,0		
8	17,5		17,5		16,5	11,4	
8,5	-		-		-	-	6,8
9	14,0		14,2		14,3	11,4	6,6
10			11,8		11,3	11,0	6,3 5,2
11			9,9		9,2	9,6	6,0 5,2
12			8,1		7,7	9,1	5,7 5,2
13			6,9		6,5	6,9	5,4 5,2
14			5,8		5,4	5,9	5,1 5,2
15			5,0		4,5	5,1	4,8 5,1
16			4,2		3,8	4,4	4,6 4,6
17			3,5		3,2	3,8	4,0 4,0
18					2,7	3,3	3,5 3,5
19					2,2	2,8	3,0 3,0
20					1,8	2,4	2,7 2,6
21					1,4	2,0	2,4 2,3
22					1,0	1,7	2,0 2,0
23						1,4	1,8 1,7
24						1,2	1,5 1,4
25						1,0	1,3 1,2
26							1,1 1,0
27							0,9

Примечание:

В таблице дана грузоподъемность крана в положениях:

Кран на выносных опорах, работа в зоне поворота 360°.

\*Кран без опор, в зоне поворота ± 10° назад.

КРУПН - 70



Общий вид крана в транспортном положении

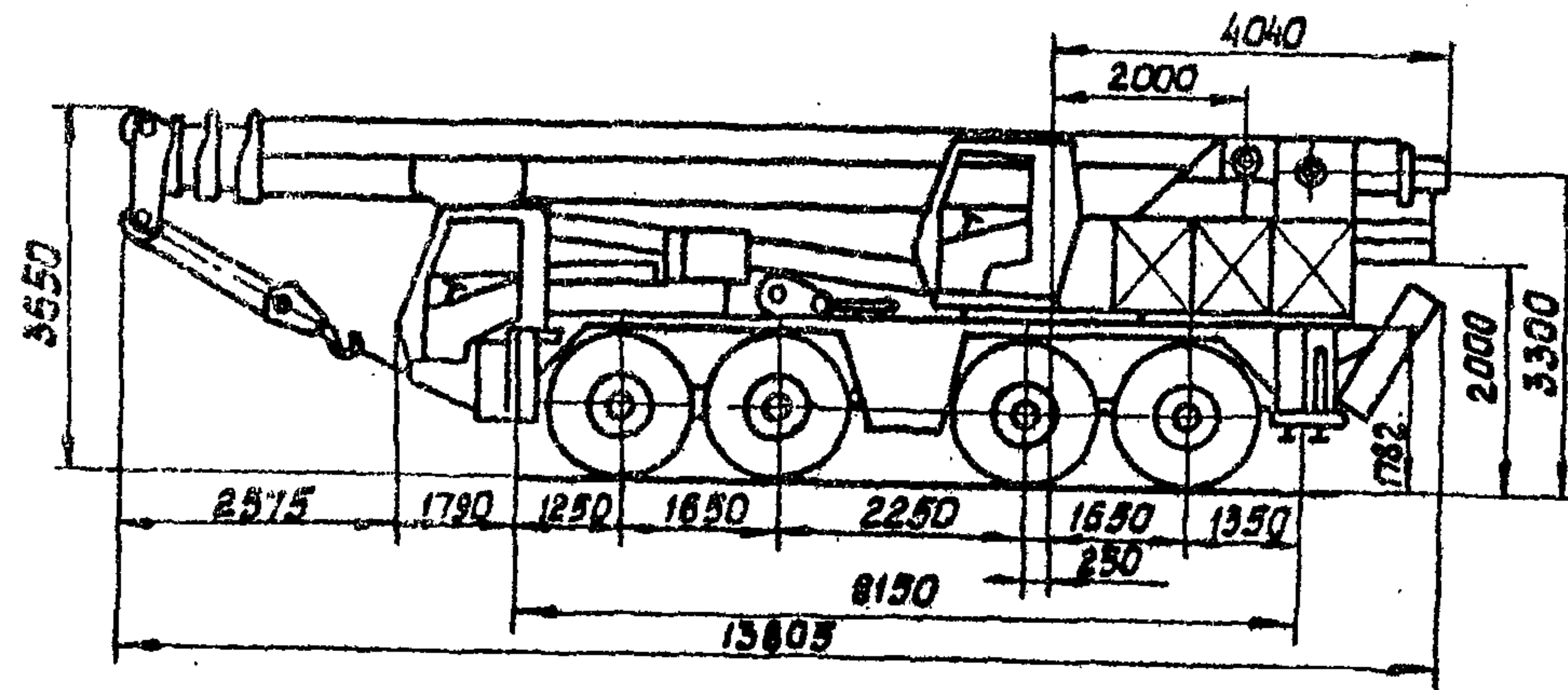

Сечение стрелы

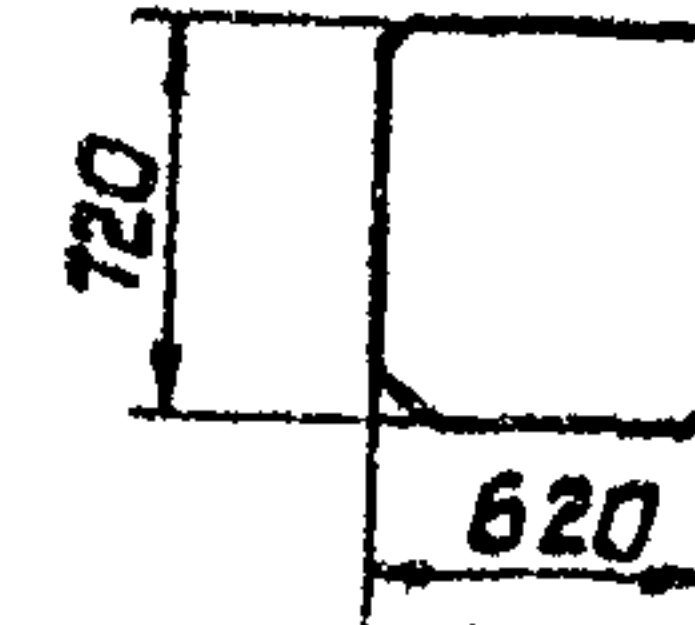

Размер выносной опоры в плане



График высоты подъема



Кривые обьемы: Расстояние до оголовка стрелы

Грузоподъемность, т	70	45	8
Число блоков	6	3	0
Расстояние Н, м	2,5	2,5	2,0

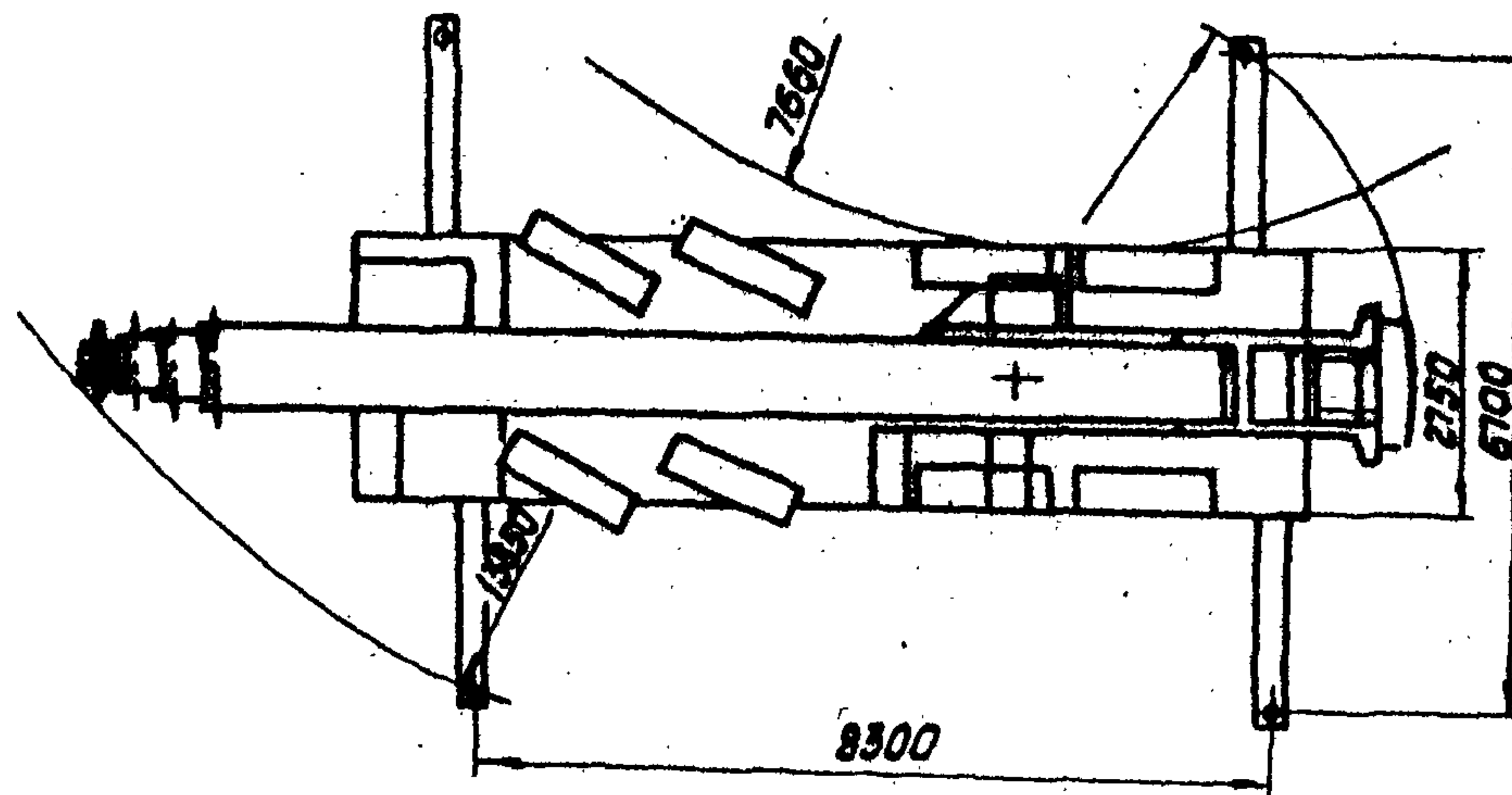
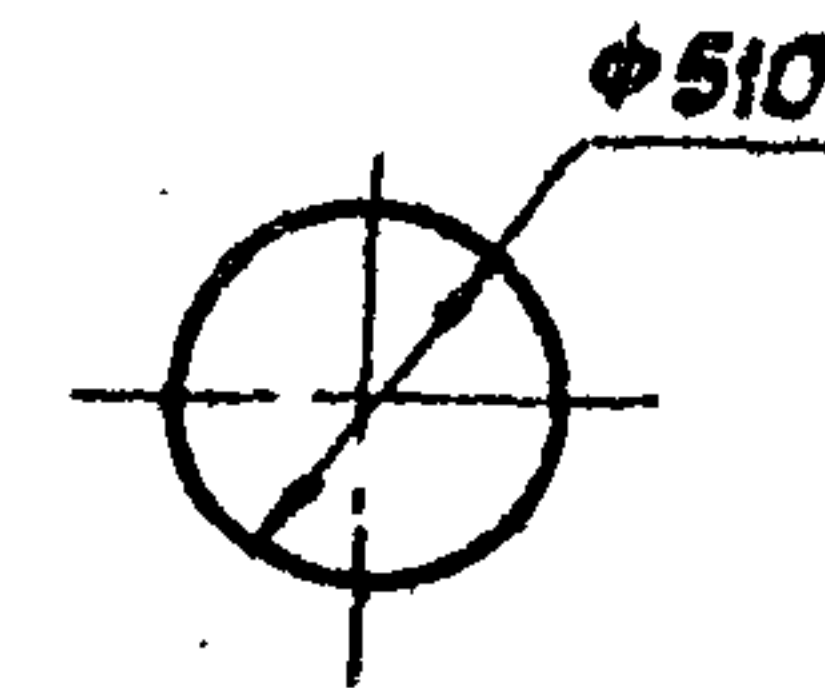
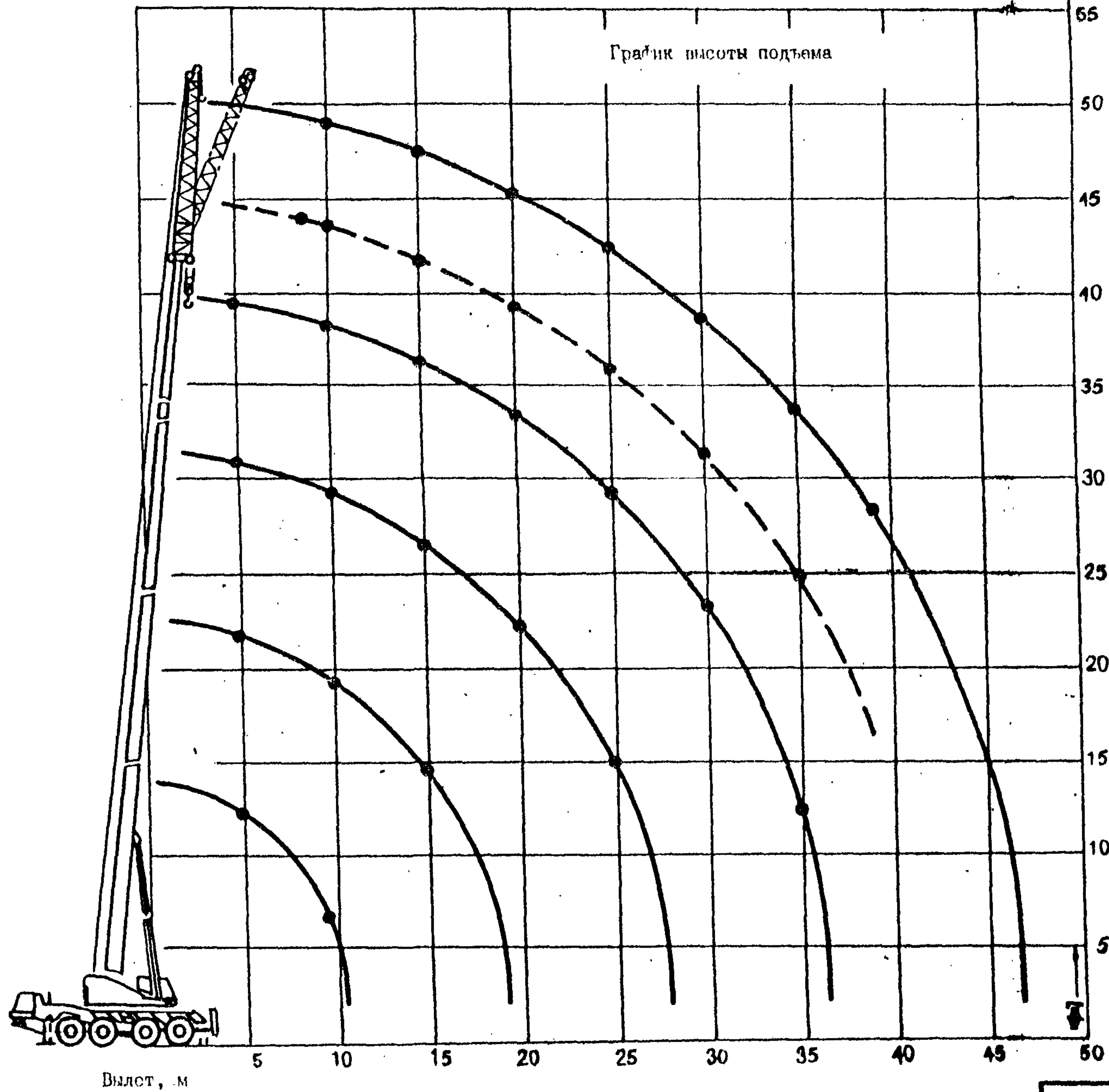
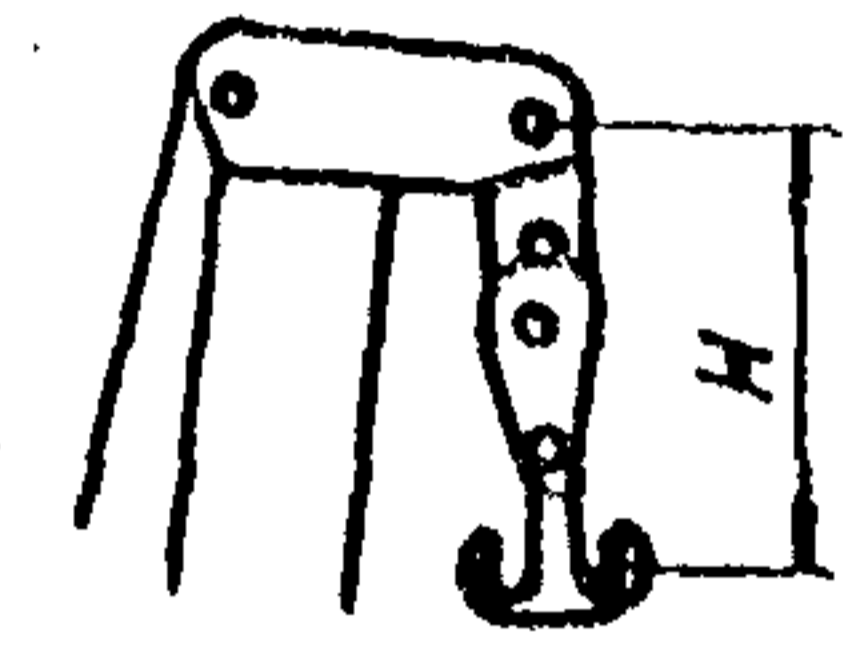

Высота подъема, м

Вылет, м

КМК - 4070

Кран с противовесом 10,4 т  
(опорная база 7,20 x 8,15м)

	Длина главной стрелы, м					
	11,6	20,4	29,2	38,1	20,4	29,3
Диапазон поворота 360°						
Телескоп I	0,0	0,5	1,0	1,0	0,0	0,0
Телескоп II	0,0	0,5	1,0	1,0	1,0	1,0
Телескоп III	0,0	0,0	0,0	1,0	0,0	1,0
Вылет, м	Грузоподъемность, т					
3	63,0*					
4	48,3	31,5		16,2		
5	41,6	31,5	16,2	16,2	9,0	
6	36,2	29,7	16,2	16,2	9,0	
7	29,8	26,9	16,2	9,0	16,2	9,0
8	23,4	23,1	15,8	9,0	16,2	9,0
9	19,1	18,8	14,5	9,0	16,1	9,0
10		15,7	13,5	9,0	14,9	9,0
11		13,4	12,6	9,0	13,9	9,0
12		11,5	11,4	9,0	12,2	9,0
13		10,1	9,9	8,5	10,7	8,6
14		8,8	8,7	8,1	9,5	8,2
15		7,8	7,7	7,7	8,4	7,7
16		7,0	6,8	7,2	7,6	7,4
18			5,4	6,1		6,7
20			4,4	5,0		5,8
22			3,5	4,2		4,9
24			2,8	3,5		4,2
26			2,2	2,9		3,6
28				2,4		
30				1,9		
32				1,5		
34				1,1		

\* При максимальном показателе 63,0 т допустима лишь максимально допустимая нагрузка.

Кран с противовесом 10,4 т  
(опорная база 7,20 x 8,15м)

	Длина главной стрелы, м			
	33,7			38,1
Длина складного хобота 10 м				
Наклон складного хобота				
	0°	16°	0°	16°
Диапазон поворота 360°				
Телескоп I	1,0	1,0	1,0	1,0
Телескоп II	1,0	1,0	1,0	1,0
Телескоп III	0,5	0,5	1,0	1,0
Вылет, м	Грузоподъемность, т			
8	6,5			
9	6,5	4,5	4,3	
10	6,2	4,5	4,3	3,3
11	6,0	4,5	4,3	3,3
12	5,8	4,5	4,3	3,3
13	5,5	4,3	4,2	3,3
14	5,3	4,2	4,1	3,2
15	5,1	4,1	4,0	3,1
16	4,9	4,0	3,9	3,1
18	4,4	3,6	3,6	2,9
20	4,1	3,6	3,3	2,7
22	3,7	3,4	3,1	2,5
24	3,4	3,1	2,8	2,4
26	2,8	2,8	2,6	2,3
28	2,3	2,2	2,4	2,1
30	1,8	1,7	2,0	1,8
32	1,4	1,5	1,5	1,5
34	1,0	1,2	1,2	1,1
36				1,1

Кран с противовесом 5,8 т  
(опорная база 7,20 x 8,15м)

	Длина главной стрелы, м					
	11,6	20,4	29,2	38,1	20,4	29,3
Диапазон поворота 360°						
Телескоп I	0,0	0,5	1,0	1,0	0,0	0,0
Телескоп II	0,0	0,5	1,0	1,0	1,0	1,0
Телескоп III	0,0	0,0	0,0	1,0	0,0	1,0
Вылет, м	Грузоподъемность, т					
3	57,3					
4	48,3	31,5			16,2	
5	41,6	31,5	16,2		16,2	9,0
6	34,5	29,7	16,2		16,2	9,0
7	25,6	25,2	16,2	9,0	16,2	9,0
8	20,0	19,7	15,8	9,0	16,2	9,0
9	16,3	16,0	14,5	9,0	16,1	9,0
10		13,3	13,1	9,0	14,0	9,0
11		11,2	11,1	9,0	11,9	9,0
12		9,6	9,5	9,0	10,3	9,0
13		8,3	8,2	8,5	9,0	8,6
14		7,2	7,1	7,9	7,9	8,2
15		6,4	6,2	6,9	7,0	7,7
16		5,6	5,5	6,2	6,2	7,0
18			4,3	4,9		5,7
20			3,3	4,0		4,7
22			2,5	3,2		4,0
24			1,8	2,6		3,3
26			1,2	2,0		2,8
28				1,5		
30				1,1		
32				1,0		
34				1,4		

Кран с противовесом 5,8 т  
(опорная база 7,20 x 8,15м)

	Длина главной стрелы, м			
	33,1			38,1
Длина складного хобота 10 м				
Наклон складного хобота				
	0°	16°	0°	16°
Диапазон поворота 360°				
Телескоп I	1,0	1,0	1,0	1,0
Телескоп II	1,0	1,0	1,0	1,0
Телескоп III	0,5	0,5	1,0	1,0
Вылет, м	Грузоподъемность, т			
8	6,5			
9	6,5	4,5	4,3	
10	6,2	4,5	4,3	3,3
11	6,0	4,5	4,3	3,3
12	5,8	4,5	4,3	3,3
13	5,5	4,3	4,2	3,3
14	5,3	4,2	4,1	3,2
15	5,1	4,1	4,0	3,1
16	4,9	4,0	3,9	3,1
18	4,4	3,8	3,6	2,9
20	3,9	3,6	3,3	2,7
22	3,1	3,0	3,1	2,5
24	2,4	2,4	2,6	2,4
26	1,8	1,8	2,0	2,0
28	1,3	1,3	1,5	1,5
30			1,1	1,0

КМК-4070

Кран с противовесом 10,4 т  
без опоры

	Длина главной стрелы, м	
	11,6	20,4
Диапазон поворота 0°		
Телескоп I	0,0	0,0
Телескоп II	0,0	1,0
Телескоп III	0,0	0,0
Вылет, м	Грузоподъемность, т	
3	15,8	
4	12,8	12,8
5	10,6	10,6
6	8,6	8,6
7	7,1	7,1
8	5,7	5,7
9	4,6	4,6
10		4,0
11		3,2
12		2,7
13		2,1
14		1,6
15		1,3
16		0,9

УКАЗАНИЯ К ПРОИЗВОДСТВУ РАБОТ

Для планировки крановых работ и эксплуатации крана имеют силу только нижеследующие таблицы грузоподъемности:

1. Грузоподъемность = полезная нагрузка + крюковая обойма + строповочное устройство.

Грузоподъемность относится только к горизонтально выровненному крану.

2. Массы крюковой обоймы:

Крюковая обойма	70 т	45 т	8 т	масса
---				0,80 т
---				0,65 т
---				0,20 т

3. При сложенном на основном корпусе складном хоботе 10 м грузоподъемность главной стрелы снижается следующим образом:

	с опорой	без опоры 0° назад
Стрела 3 раза выдвинута	100 кг	-
Стрела 2 раза выдвинута	150 кг	-
Стрела 1 раз выдвинута	200 кг	300 кг
Стрела задвинута	400 кг	600 кг

4. При присоединенном болтами складном хоботе 10 м грузоподъемность на главной стреле снижается следующим образом:

	Складной хобот	
	без крюковой обоймы	с крюковой обоймой
Стрела 3 раза выдвинута	1200 кг	1500 кг
Стрела 2 раза выдвинута	1500 кг	1800 кг
Стрела 1 раз выдвинута	1500 кг	2000 кг
Стрела задвинута	1800 кг	2500 кг

5. При работе со складным хоботом 10 м и запасанной крюковой обоймой, грузоподъемность на грузовой стреле снижается следующим образом:

с крюковой обоймой 70 т	на	1000 кг
с крюковой обоймой 45 т	на	900 кг

6. Нет никакого ограничения в одновременном выполнении рабочих операций.

7. Допустимая скорость ветра 14 м/сек.

8. Допустимая температура окружающей среды, в которой кран может работать  $\pm 10^{\circ}\text{C}$ .

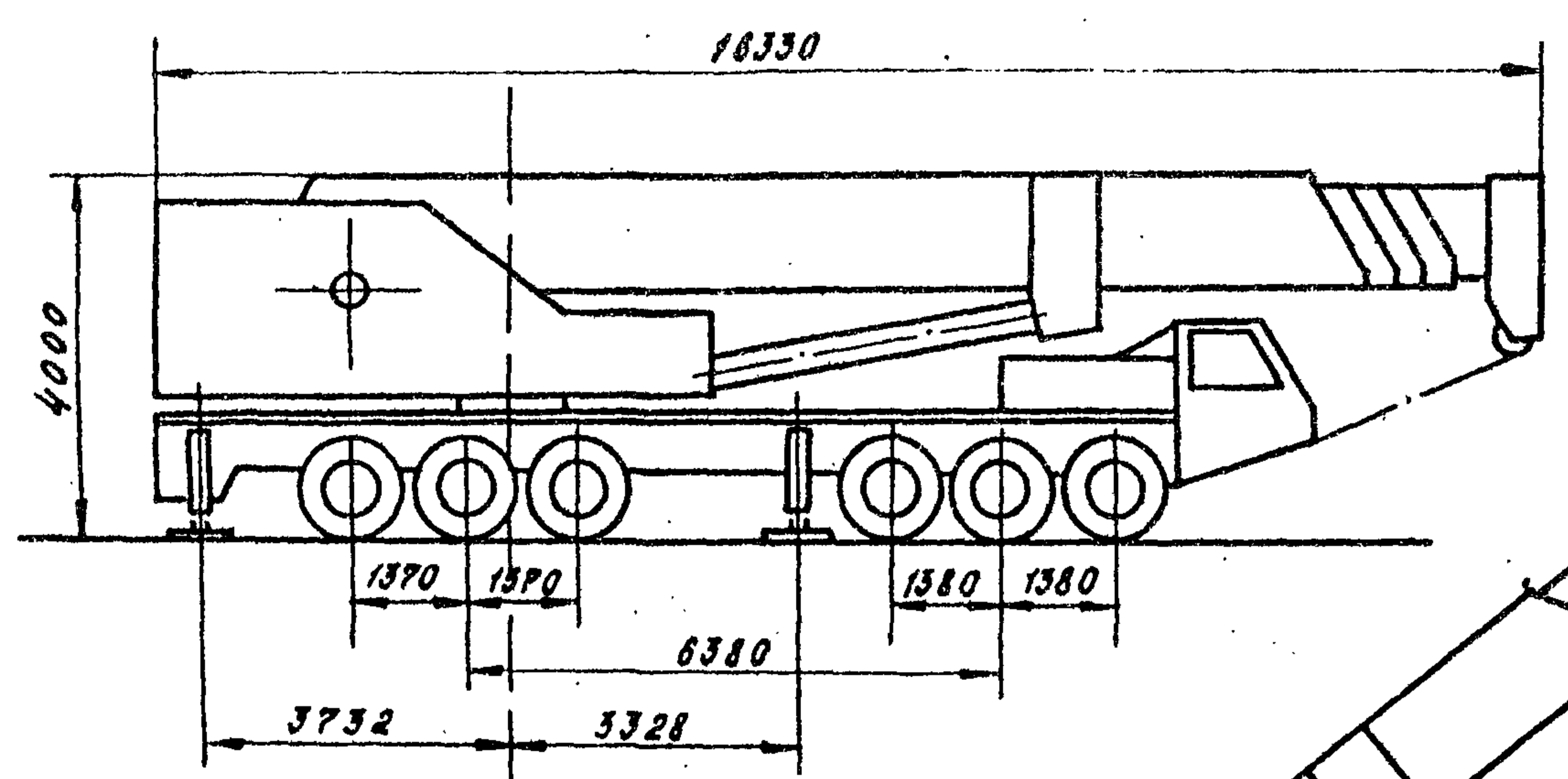

Сечение стрелы

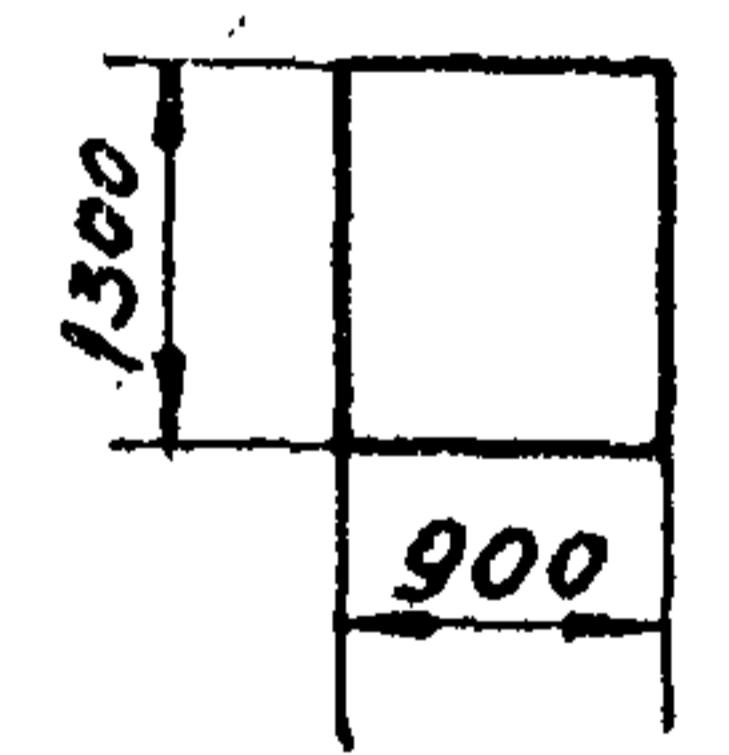

Размеры выносной опоры в плане

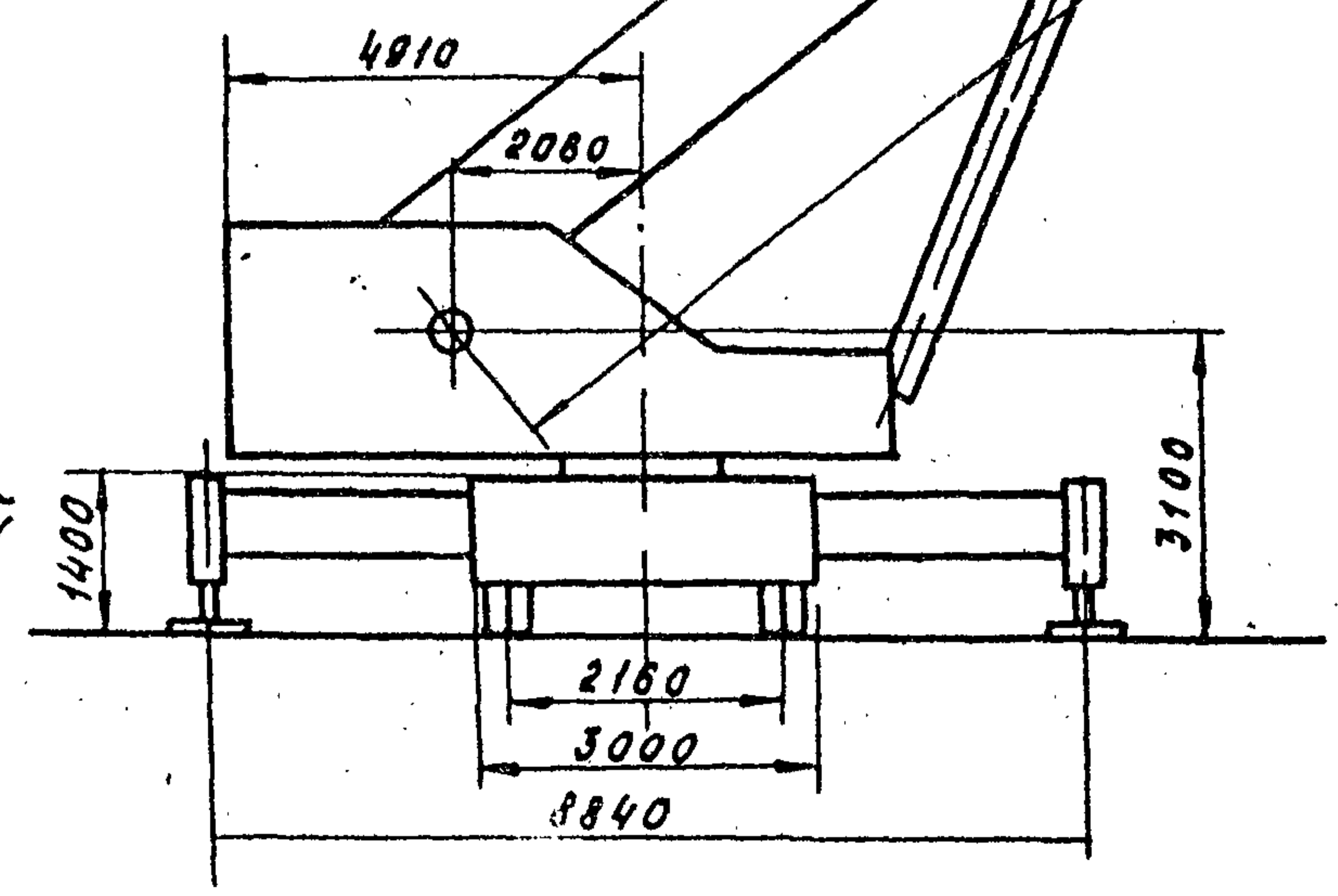
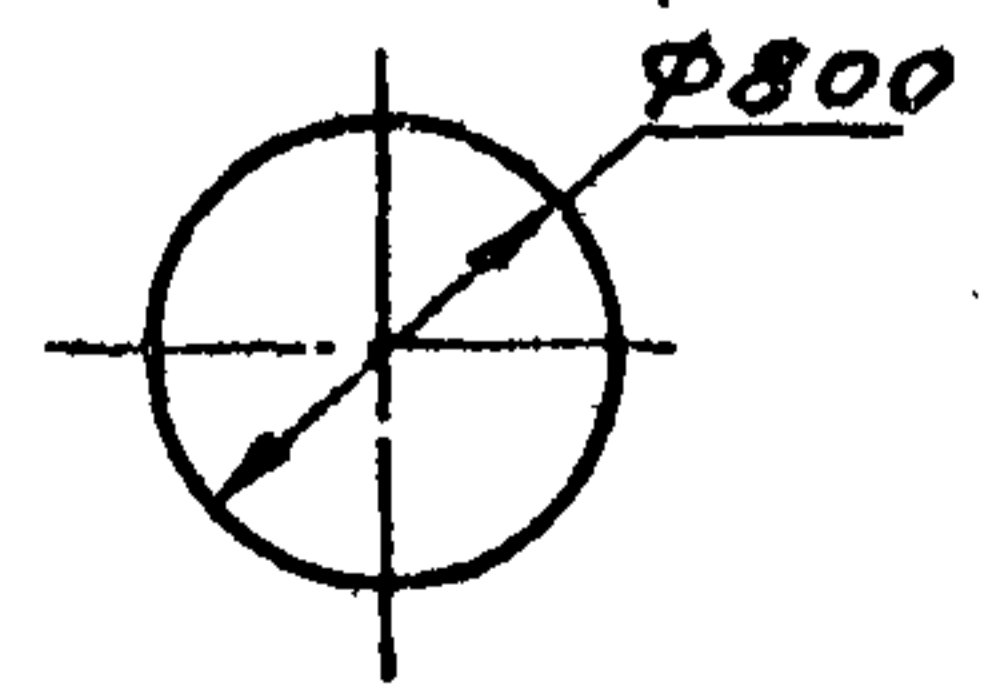

13500 ÷ 33000

Главный крюк

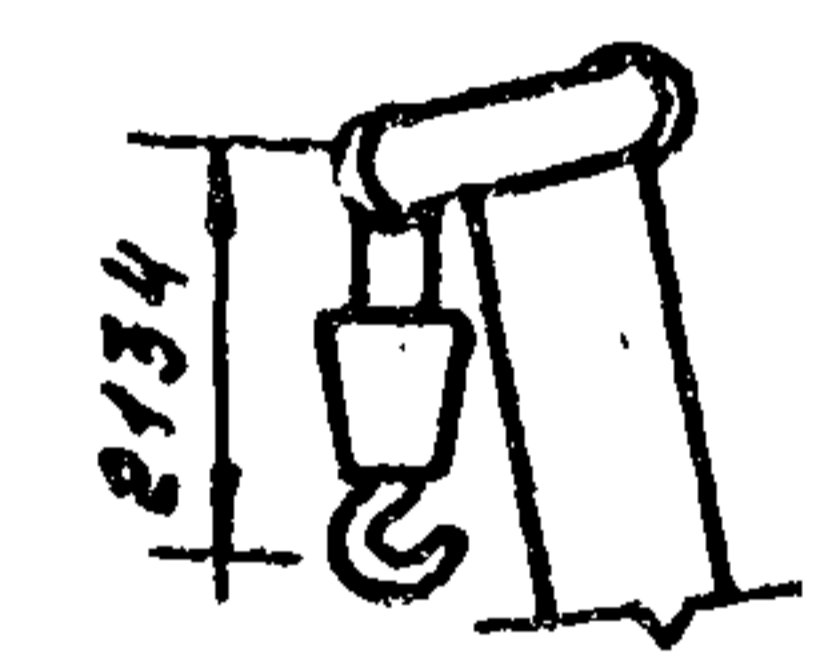

Вспомогательный крюк

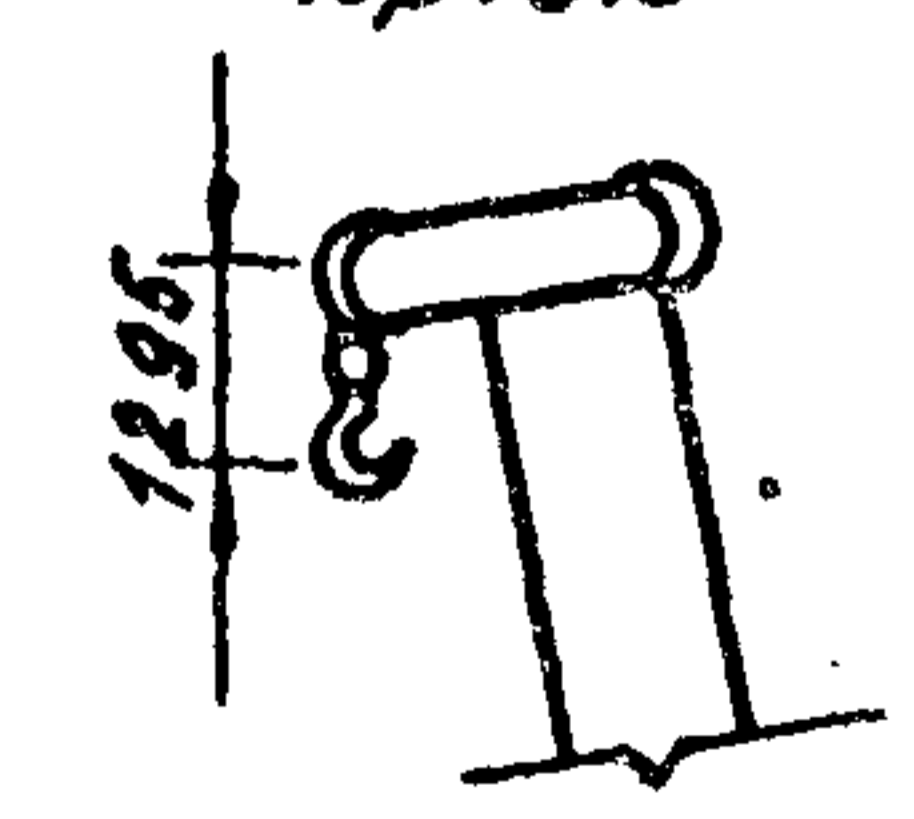

TM-1075 GTOVE

# Диаграмма радиуса действия крана

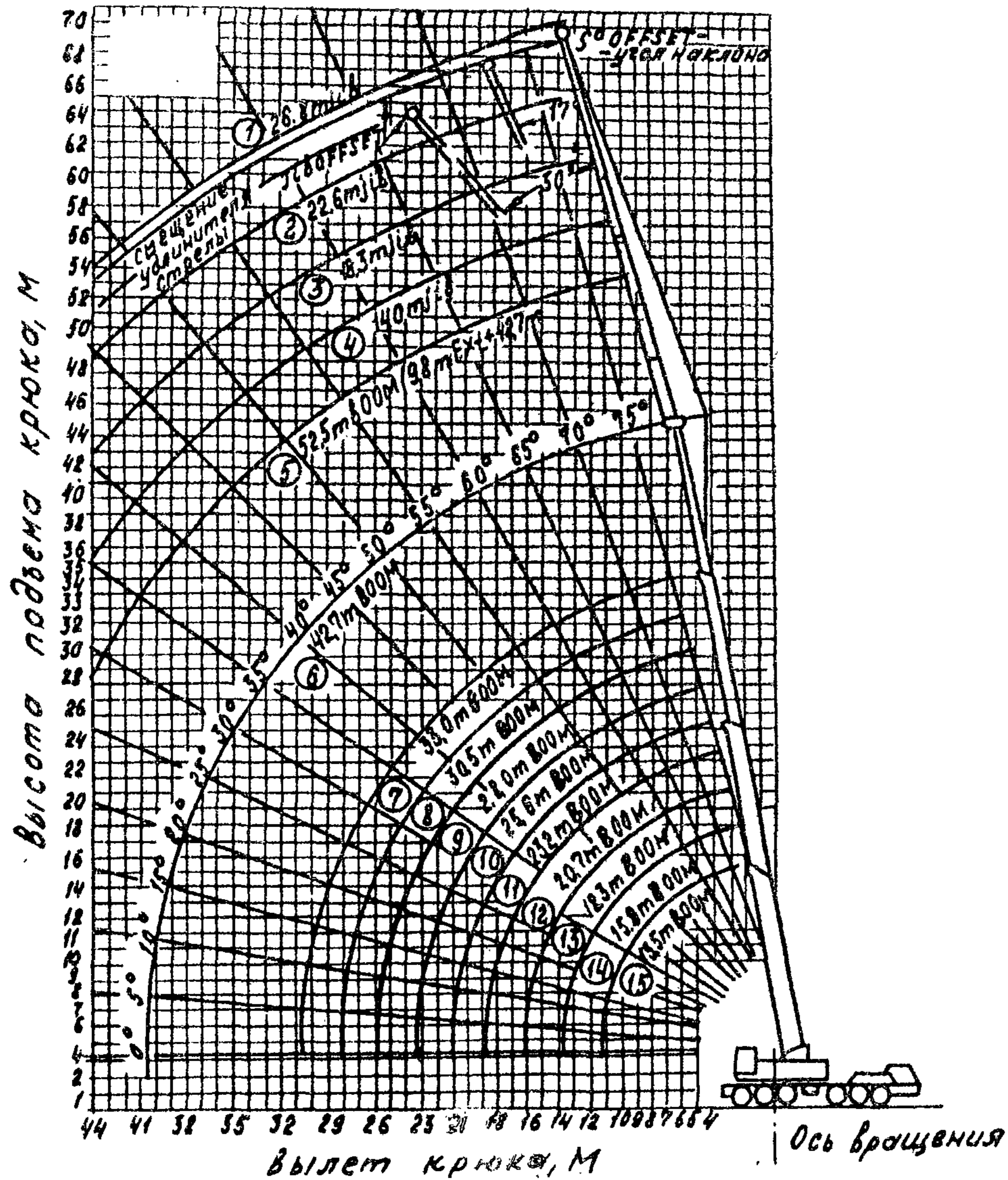

1. Удлинитель стрелы 26,8 м
2. Удлинитель стрелы 22,6 м
3. Удлинитель стрелы 18,3 м
4. Удлинитель стрелы 14,0 м
5. Стрела длиной 52,4 м
6. Стрела длиной 42,7 м
7. Стрела длиной 33,0 м
8. Стрела длиной 30,5 м
9. Стрела длиной 28,0 м
10. Стрела длиной 25,8 м
11. Стрела длиной 23,2 м
12. Стрела длиной 20,7 м
13. Стрела длиной 18,3 м
14. Стрела длиной 15,9 м
15. Стрела длиной 13,5 м

Примечание Вылет крюка крана определяется длиной стрелы и углом ее наклона.

**TM-1075 GVOVE**

Номинальная грузоподъемность крана (кг)  
(при боковом и заднем положении стрелы)

Вылет крюка, м	Грузоподъемность, Т при длине основной стрелы, м:									Стрела 33 м судлимит	Стрела 42,7 судл. 27
	13,5	15,8	18,3	20,7	23,2	25,6	28,0	30,5	33,0	42,7	52,4
3,6	90.000(72)	55.110(74,5)	53.520(77)	51.710(78,5)	48.985(80)						
4	82.325(69,5)	55.110(72,5)	53.070(75)	50.575(77)	47.445(79)						
4,5	73.025(67)	55.110(70,5)	51.710(73,5)	48.305(75,5)	44.995(77,5)	41.275(79)					
5	65.545(64,5)	52.095(69)	48.535(72)	45.380(74)	42.295(76)	39.370(78)					
6	53.975(59,5)	45.945(64,5)	42.885(68,5)	40.095(71,5)	37.600(73,5)	35.290(75,5)	32.930(77)	30.300(78,5)	29.300(80)		
7	43.980(54)	40.820(60,5)	38.100(65)	35.720(68)	33.680(71)	31.660(73)	29.030(76)	28.645(76,5)	25.715(78)		
8	36.660(48,5)	36.420(56)	34.110(61)	32.065(65)	30.390(68)	28.595(71)	25.660(73)	23.380(74,5)	22.520(76,5)		
9	29.615(41,5)	29.615(51)	29.615(57,5)	28.985(62)	27.555(65,5)	25.980(68,5)	22.725(70,5)	20.730(72,5)	19.935(74,5)	19.050(79)	
10	24.050(33,5)	24.050(46)	24.050(53,5)	24.050(58,5)	24.050(62,5)	23.745(66)	20.385(68,5)	18.530(70,5)	17.780(72,5)	17.120(77,5)	10.885(80)
12		17.730(33)	17.730(44,5)	17.730(51,5)	17.730(56,5)	17.730(60,5)	16.690(64)	15.080(66,5)	14.400(69)	13.970(74,5)	10.000(79)
14			13.445(33,5)	13.445(43,5)	13.445(50)	13.445(55)	13.445(59)	12.520(62)	11.885(65)	11.610(72)	8.680(76,5)
16			10.245(14,5)	10.245(33,5)	10.245(43)	10.245(49)	10.245(54)	10.245(57,5)	9.930(61)	9.775(69)	7.620(74)
18				8.125(19)	8.125(34)	8.125(42,5)	8.125(48,5)	8.125(53)	8.125(59)	8.320(66)	6.800(72)
20					6.440(22)	6.440(34,5)	6.440(42)	6.440(49,5)	6.440(52)	7.145(63)	6.145(69,5)
23						4.520(16)	4.520(30,5)	4.520(38,5)	4.520(45)	5.715(58)	5.190(66)
26								3.040(27)	3.040(36)	4.280(53)	4.230(62)
29									1.920(24)	3.220(47,5)	3.455(58)
32										2.300(41)	2.810(54)
35										1.460(34)	2.200(49,5)
38										880(24,5)	1.560(44,5)
41											980(39)
44											460(33)

Примечание: Из указанной в таблице грузоподъемности  
необходимо вычитать массу крюковой подвески  
(1100 кг)

TM-1075 CPOVE



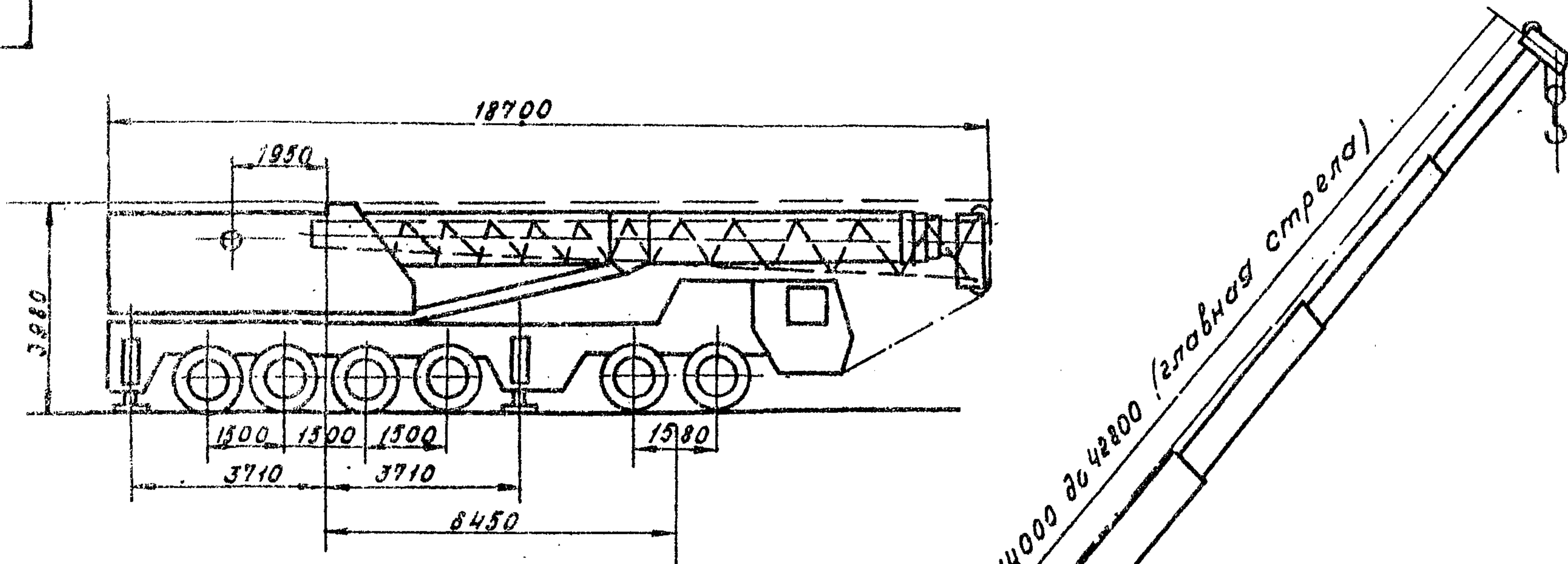

Опорный контур крана

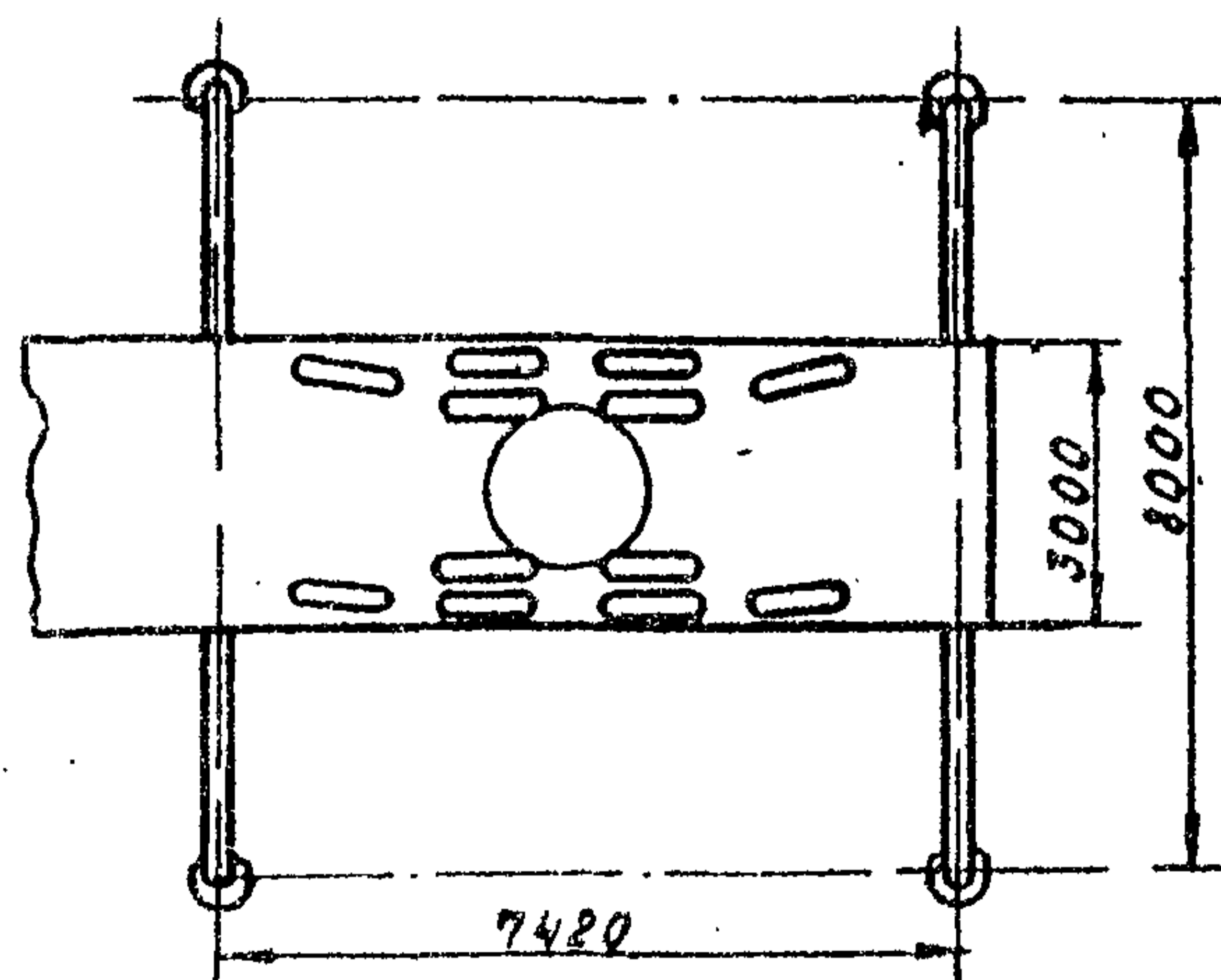

Размеры выносной опоры в плане

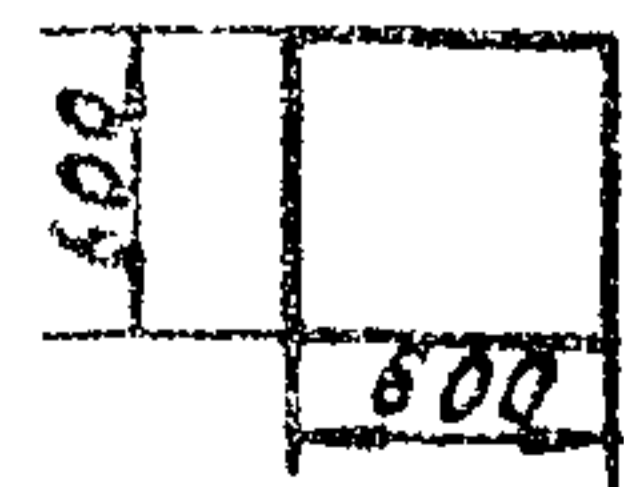

от 14000 до 42800 (главная стрела)

Сечение стрелы

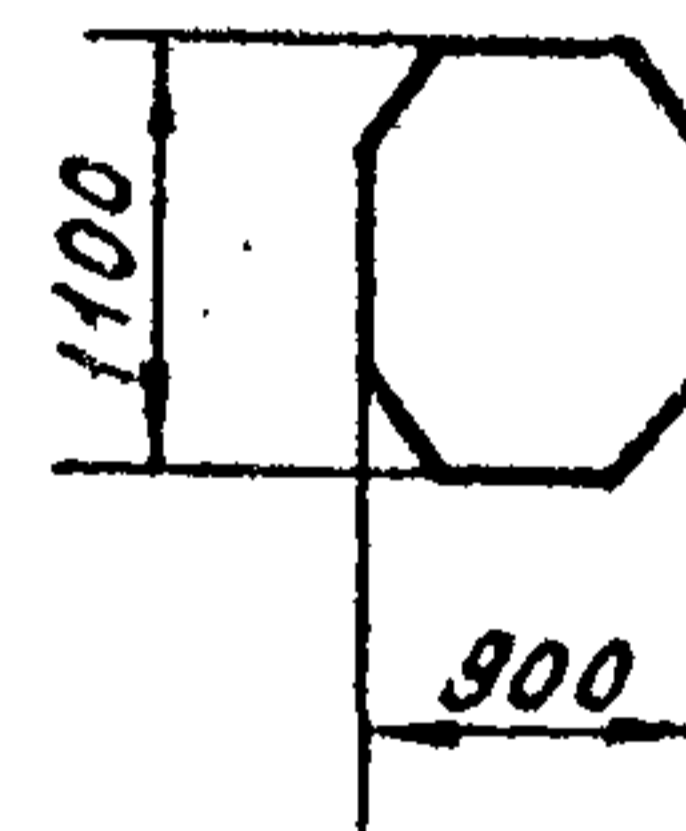

Допускается работа крана при температуре наружного воздуха от +45° до -25°С и скорости ветра до 15 м/с.

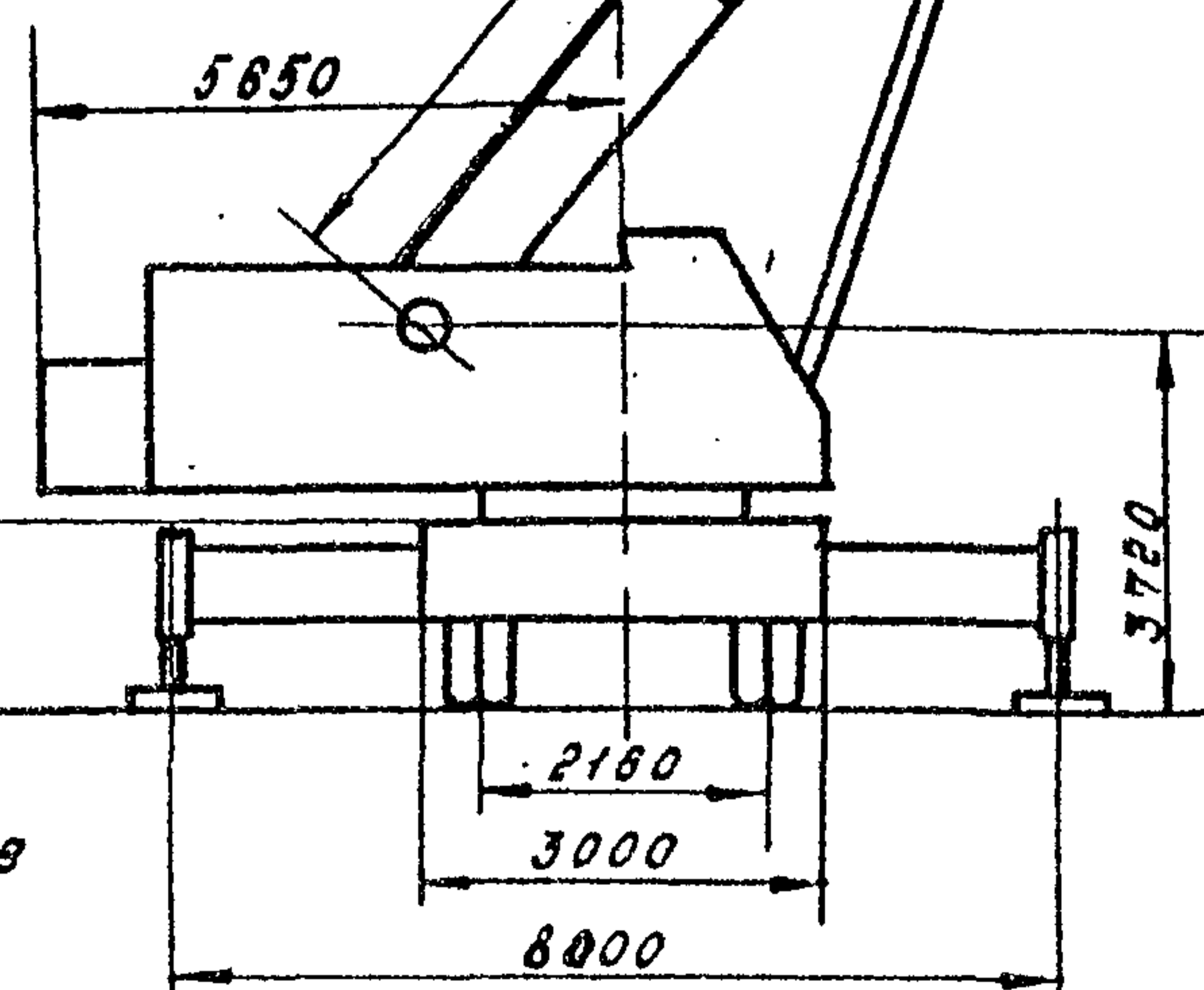

**ОКТАГ-8130 КОУЛС**

# Графики высоты подъема крюка

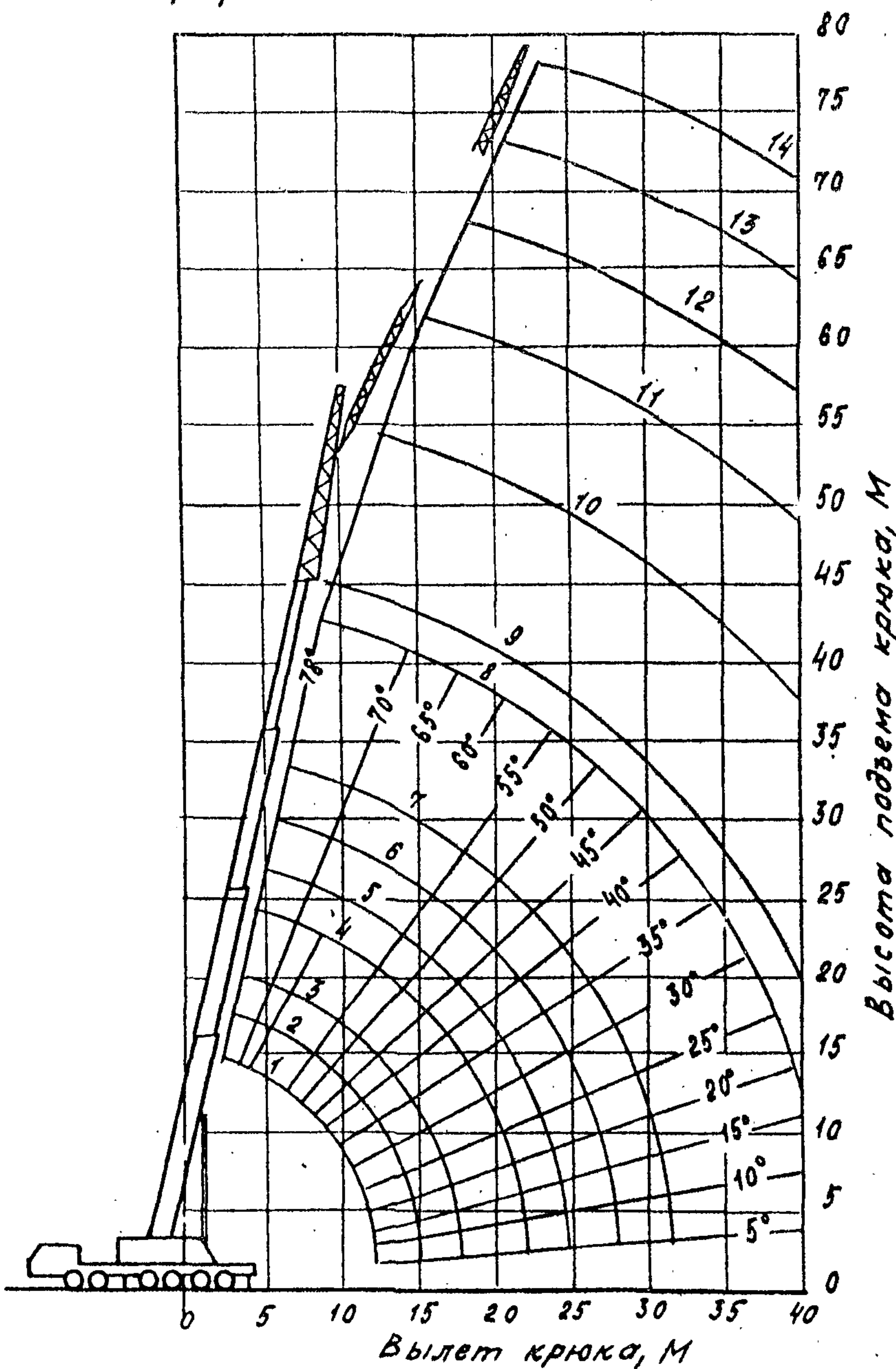

1. Стрела 14м
2. Стрела 17м
3. Стрела 20м
4. Стрела 24м
5. Стрела 27м
6. Стрела 30м
7. Стрела 33,2м
8. Стрела 42,8м
9. Стрела 45,2м, включая удлинительную консоль.
10. Стрела 54,8м включая удлинительную консоль.
11. Стрела 54,8м, включая удлинительную консоль + 12м укосина.
12. Стрела 54,8м, включая удлинительную консоль + 18м укосина.
13. Стрела 54,8м, включая удлинительную консоль + 24м укосина.
14. Стрела 54,8м, включая удлинительную консоль + 30м укосина.

Примечание: Вылет крюка крана определяется длиной стрелы и углом её наклона.

График грузоподъемности крана  
Стрела 14м

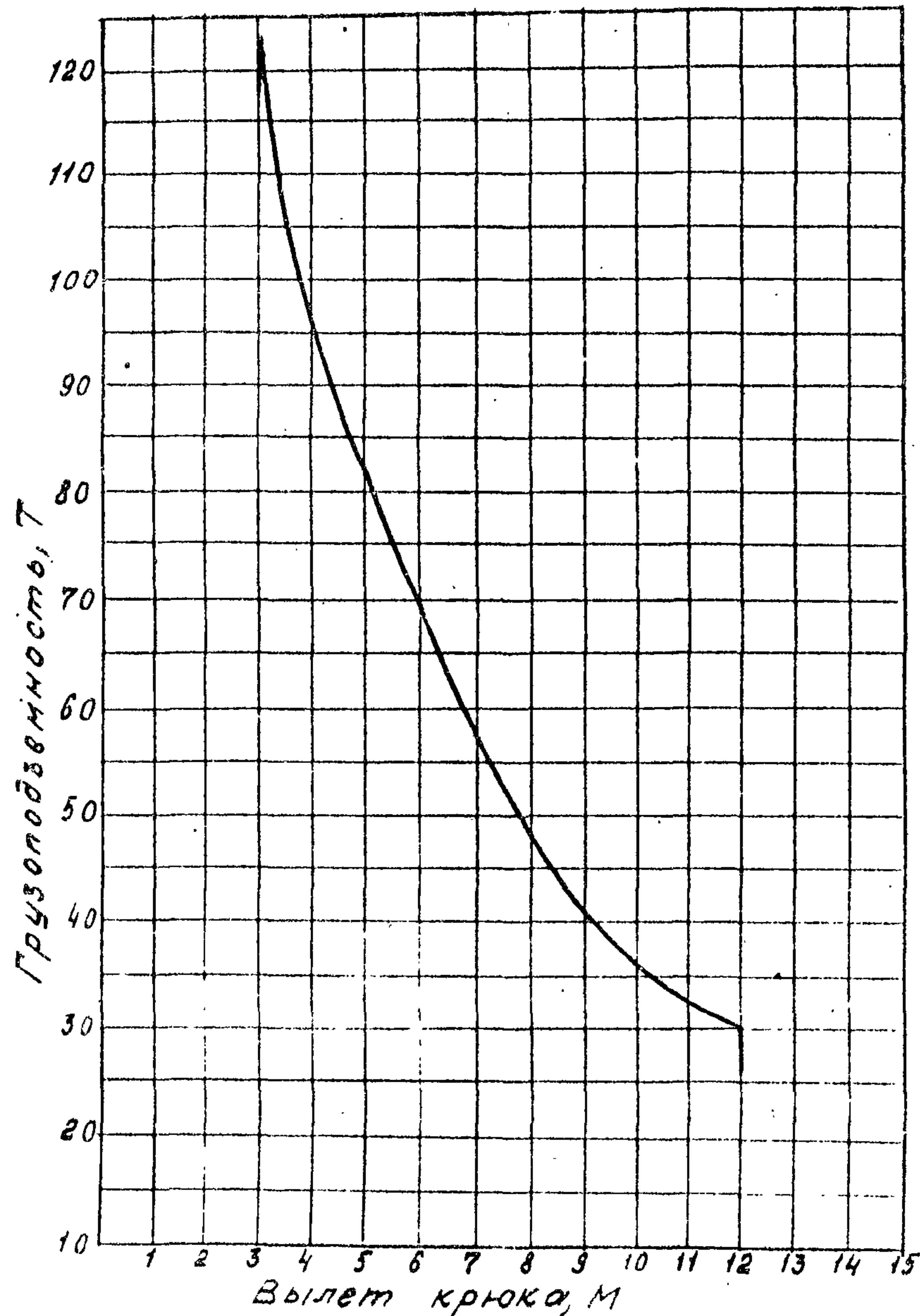

Блок с максимальным  
числом запасовок  
(главная стрела)

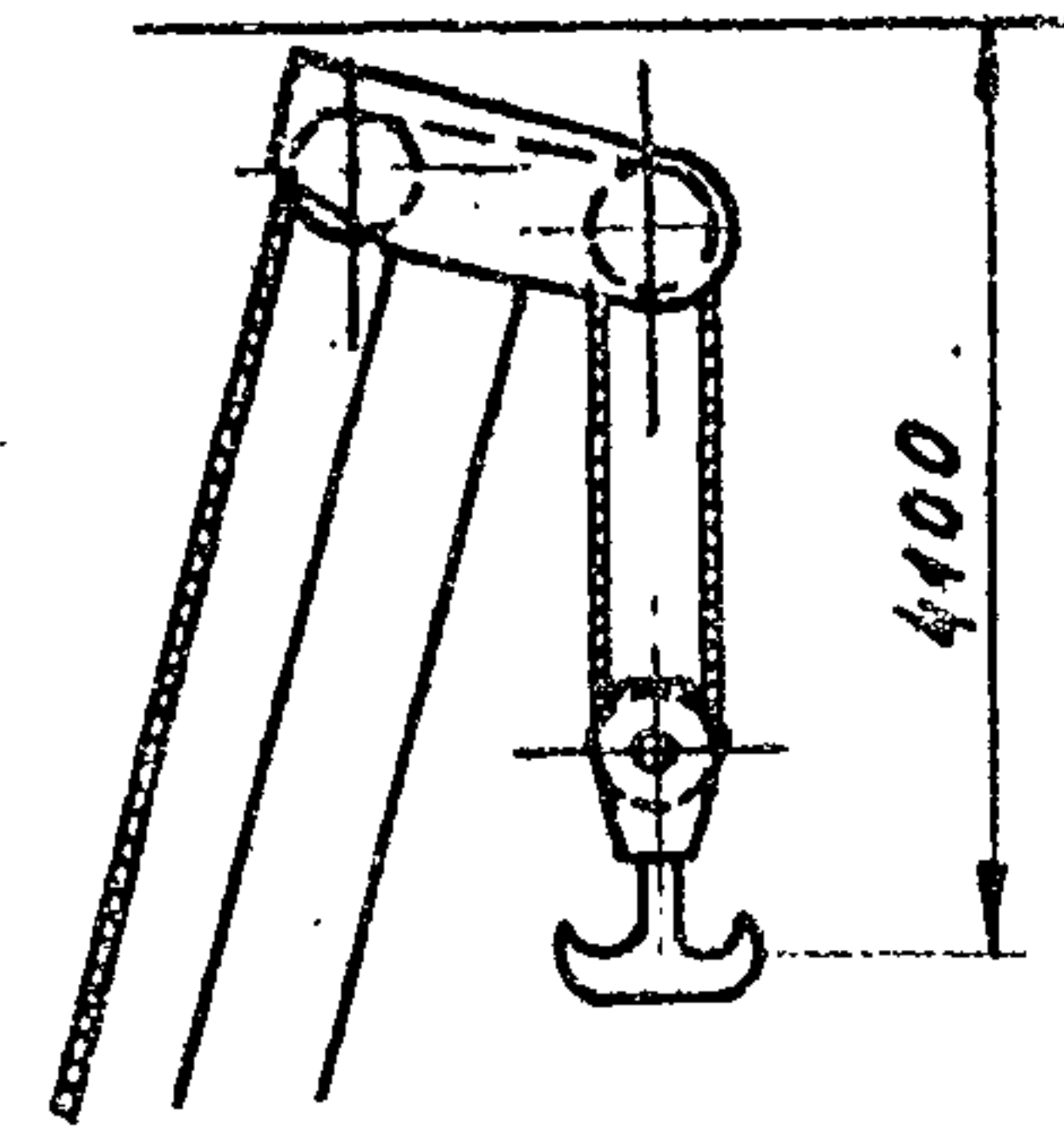

Блок с 7-10  
запасовками  
(главная стрела)

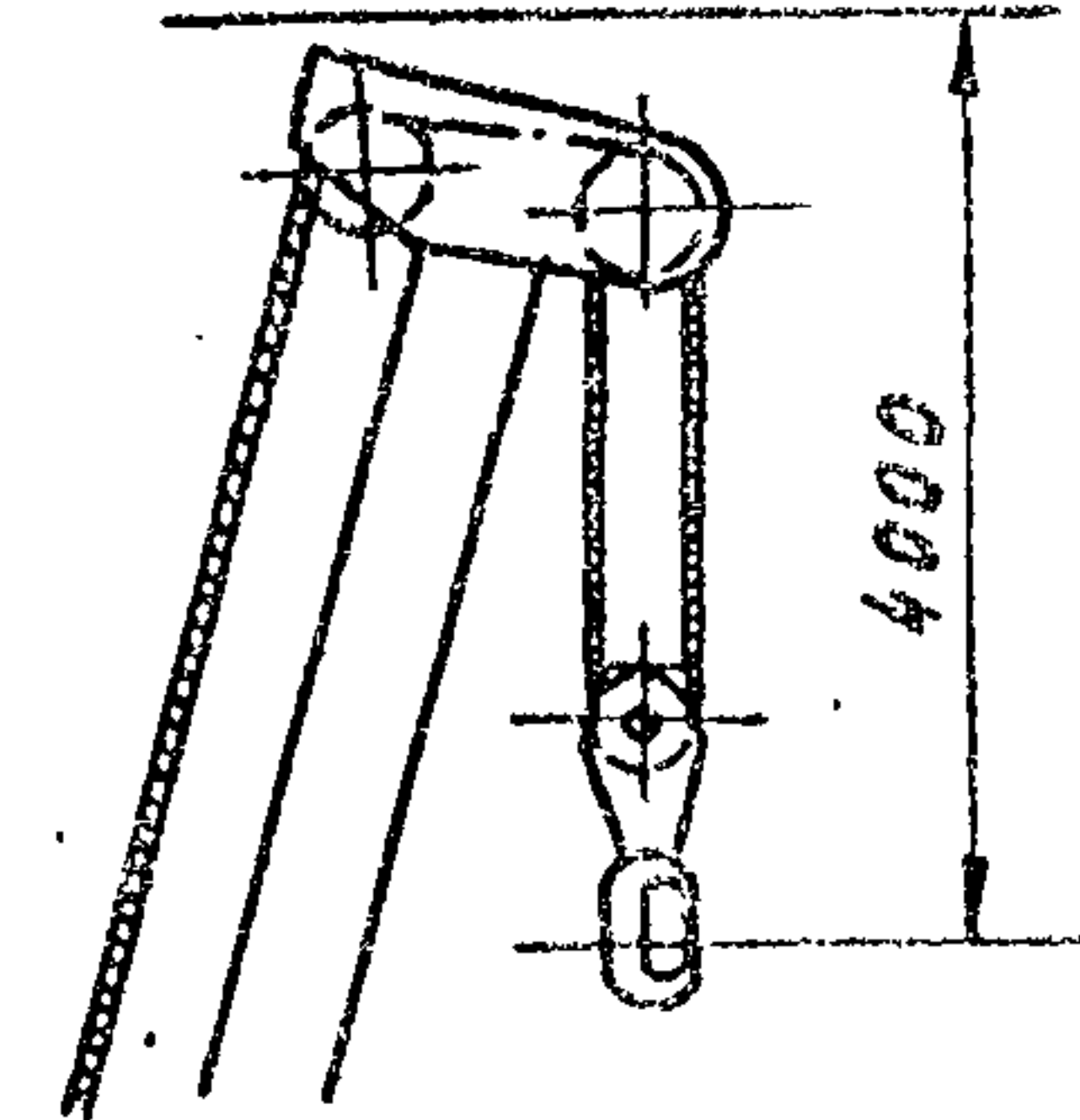

Блок с одной  
запасовкой  
(решетчатая уковина)

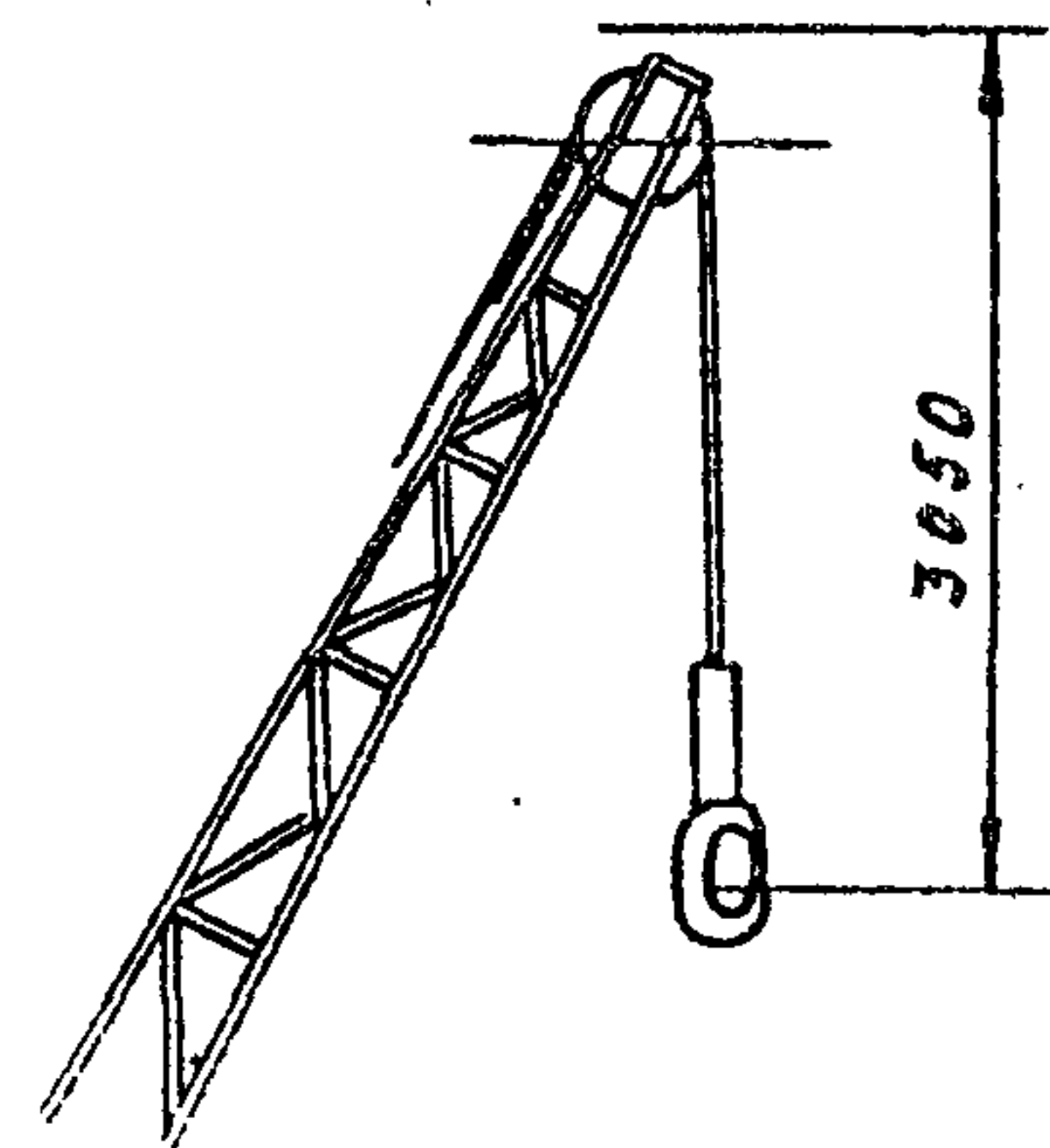

Блок с тремя  
запасовками  
(консоль)

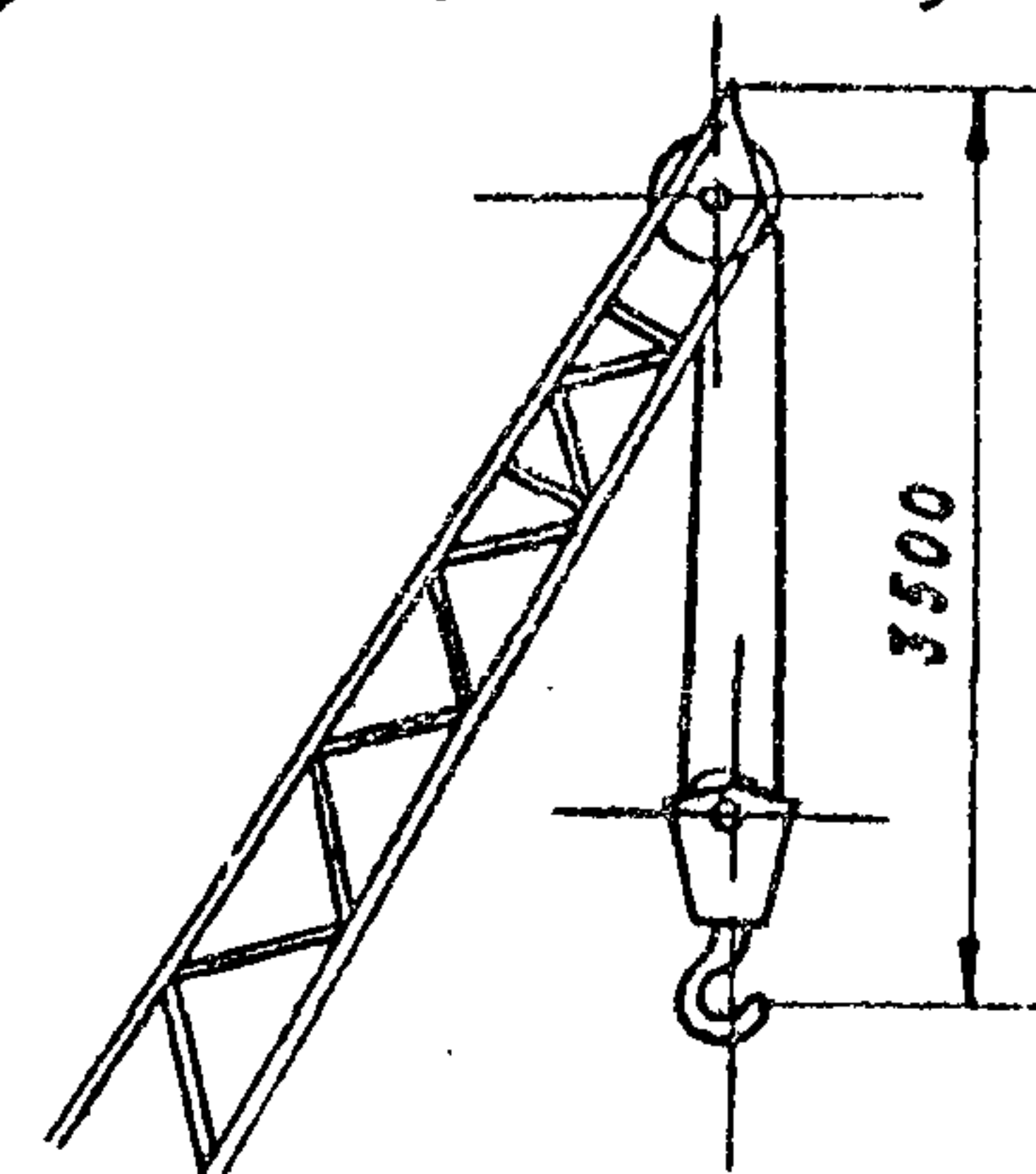

Масса крюковых подвесок  
Главный подъем: при г/п 123 ÷ 72 Т Р = 1,55 Т  
 — " — 63 ÷ 36 Т Р = 1,1 Т  
Вспомогат. подъем: при в/п 11,6 Т Р = 0,41 Т  
 — " — 5,8 Т Р = 0,25 Т

ОКТАГ-8130 КОУЛС

## Грузовая характеристика крана

Вылет крюка (М)	Грузоподъемность главной стрелы при полном выдвигении и с полностью втянутой 4-й (верхней) секцией						
	14М полностью втянутая	14,0М 17,0М	17,0М 20,0М	20,0М 24,0М	24,0М 27,0М	27,0М 30,0М	30,0М 33,2М
3,0	123,00						
3,5	106,00	104,00*					
4,0	95,20	94,25*	93,25				
4,5	86,00	88,00*	88,00*	70,45*			
5,0	82,35	82,10*	81,85*	67,55*	50,13		
6,0	68,15	68,15*	68,15*	62,80*	46,65	39,50	
7,0	57,50	57,50	57,50	56,55	43,00	36,15	33,30
8,0	48,90	48,00	48,90	48,90	40,00	33,30	29,00
9,0	42,25	42,25	42,25	42,25	37,30	30,75	25,35
10,0	39,78	36,90	36,90	36,90	35,70	28,75	22,00
12,0	30,45	29,70	29,50	29,10	29,10	26,20	18,00
14,0		23,00	23,00	23,00	23,00	23,00	15,00
16,0			17,85	17,85	17,85	17,85	13,00
18,0			14,05	14,05	14,05	14,05	11,00
20,0				11,40	11,40	11,40	9,10
22,0				9,25	9,25	9,25	8,00
24,0					7,60	7,60	6,75
26,0					6,20	6,20	5,80
28,0						5,00	4,70
30,0							4,00

Грузоподъемность главной стрелы			
Вылет крюка, М	14,0 М 17,0 М	17,0 М 20,0 М	20,0 М 24,0 М
3,5	60,00		
4,0	60,00	60,00	
4,5	60,00	60,00	60,00
5,0	60,00	60,00	60,00
6,0	60,00	60,00	60,00

Вышеприведенная грузоподъемность указана для незафиксированной стрелы и заменяет грузоподъемность при зафиксированной стреле, обозначенной \* в таблице основной грузоподъемности.

Грузоподъемность главной стрелы с выдвинутой 4-й секцией.			
Вылет крюка, М	Стрела 42,8 м	Вылет крюка, М	Стрела 42,8 м
10,0	19,00	24,0	6,05
12,0	15,50	26,0	6,25
14,0	13,70	28,0	4,55
16,0	11,15	30,0	4,00
18,0	9,50	33,0	3,10
20,0	8,30	36,0	2,50
22,0	7,05		

Примечание см. стр. 43.

**ОКТАГ - 8130 КОУЛС**

## Грузоподъемность в зависимости от угла наклона стрелы

Угол наклона стрелы, град.	Длина стрелы от 14,0 м до 33,2 м (с вытянутой 4-й секцией) плюс решетчатое удлинение 12,0 м		Длина стрелы от 23,6 м до 42,8 м (включая 4-ю секцию) плюс решетчатое удлинение 12,0 м		Длина стрелы от 23,6 м до 42,8 м (включая 4-ю секцию) плюс решетчатое удлинение 12,0 м плюс следующие консольные стрелы под углом 15°							
	Консольные стрелы											
					12,0 м		18,0 м		24,0 м		30,0 м	
	Грузоподъ. емкость, т	Максим. вылет, м	Грузоподъ. емкость, т	Максим. вылет, м	Грузоподъ. емкость, т	Максим. вылет, м	Грузоподъ. емкость, т	Максим. вылет, м	Грузоподъ. емкость, т	Максим. вылет, м	Грузоподъ. емкость, т	Максим. вылет, м
78	13.50	10.75	11.50	14.00	6.00	18.75	3.25	22.00	2.00	25.50	1.35	28.00
76	12.20	12.25	10.10	15.80	5.60	21.50	2.80	24.75	1.80	27.75	1.15	30.50
73	10.75	14.50	8.30	18.50	4.85	24.75	2.35	28.50	1.40	31.50	0.90	34.50
70	9.50	16.70	7.00	21.00	4.20	27.50	2.10	31.00	1.20	35.00	0.65	38.50
65	7.80	20.60	5.00	25.50	3.00	32.00	1.67	36.50	0.95	40.50	0.30	44.50
60	6.35	23.75	3.60	29.50	2.10	36.50	1.20	41.50				
55	5.10	27.00	2.70	33.50	1.40	40.75						
50	4.00	30.00	1.80	37.00								
Общая длина, м	45.2		54.8		60.8		68.8		74.8		80.8	

- Вышеприведенные величины грузоподъемности отвечают требованиям технических правил СССР.
- Грузоподъемность, приведенная над жирной линией основана на других факторах, кроме стабильности.
- Грузоподъемность в зависимости от угла наклона стрелы определяется указанными углами наклона, но не радиусом стрелы.
- приведенные величины максимального радиуса относятся только к полностью выдвинутой стреле.
- Величины грузоподъемности, помеченные \* в таблице основной грузоподъемности <sup>указаны</sup> зафиксированной стрелы при максимальной приведенной длине стрелы. Величины грузоподъемности для незафиксированной стрелы приведены в отдельной смежной таблице.
- приведенные величины грузоподъемности основаны на поднятии свободно подвешенного груза при установке автокрана в точно горизонтальном положении на твердой и ровной поверхности.
- вес крюкового блока, стропов и всех аналогичных употребляемых строповочных приспособлений должен прибавляться к весу поднимаемого груза.
- если крановый блок будет подтянут к головке телескопической стрелы, грузоподъемность решетчатого удлинения, консольной стрелы должна быть сокращена на величину веса крюкового блока.

Графики грузоподъемности крана

Стрела 17м

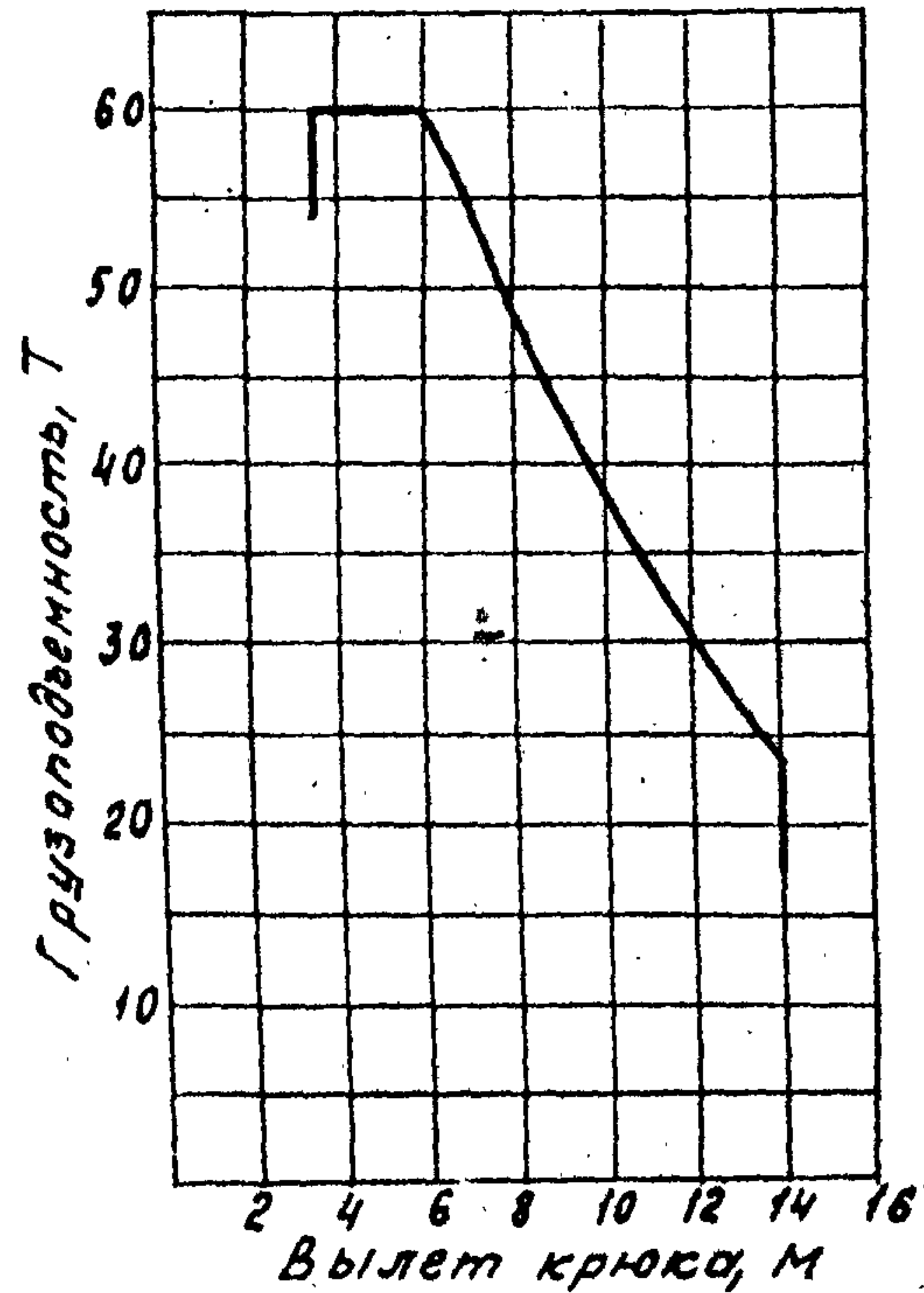

Стрела 27м

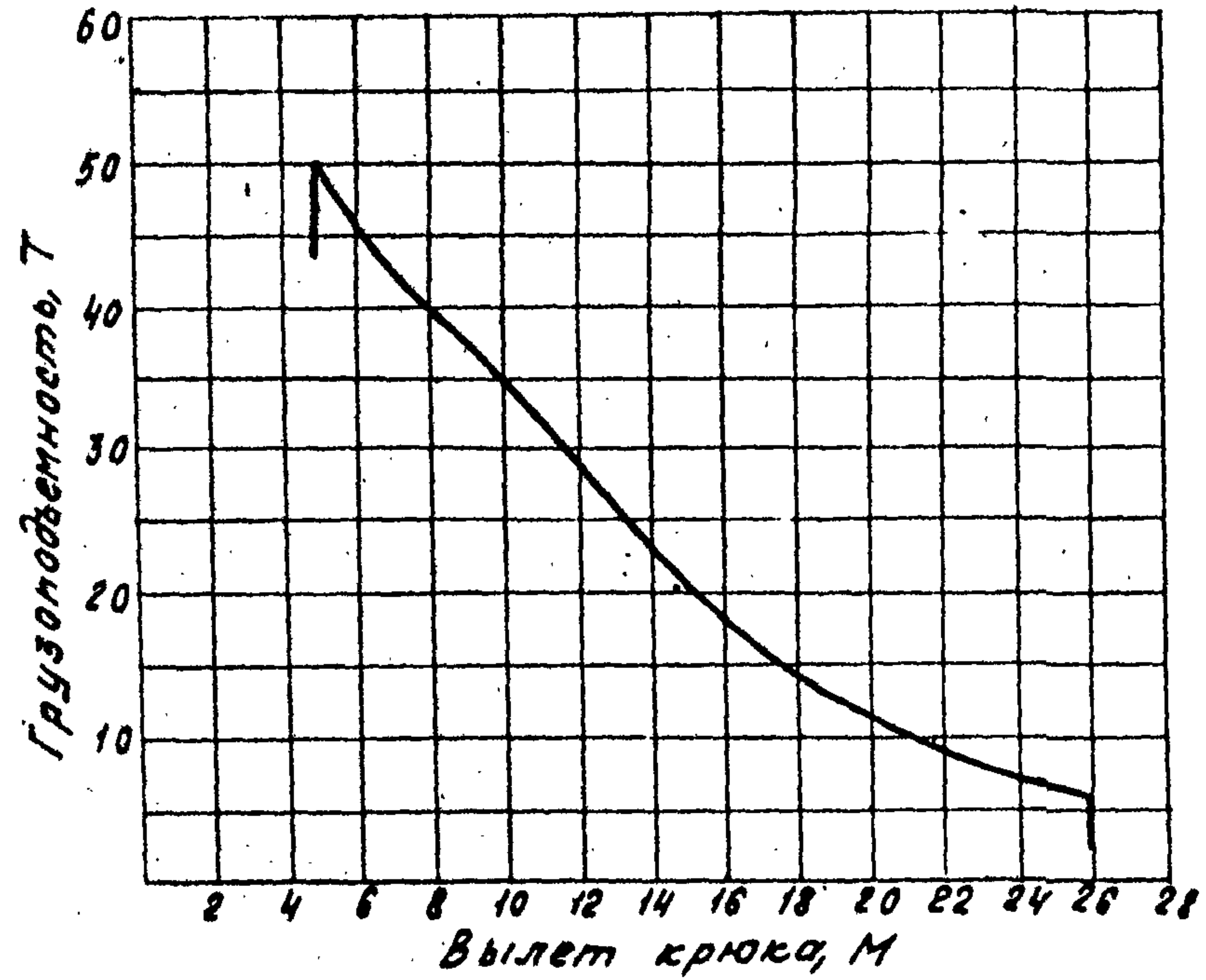

Стрела 54,8м

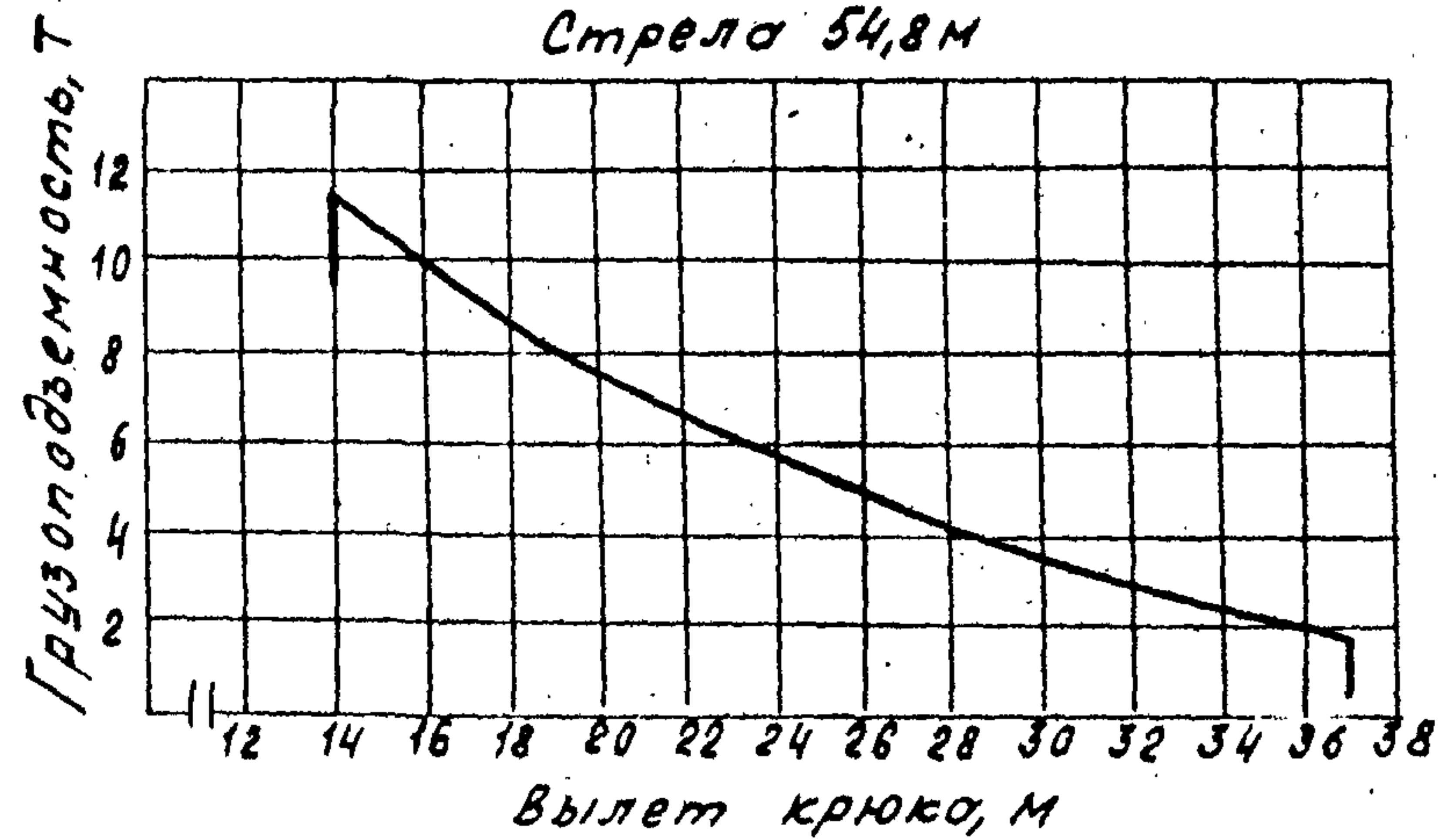

Стрела 62,8м

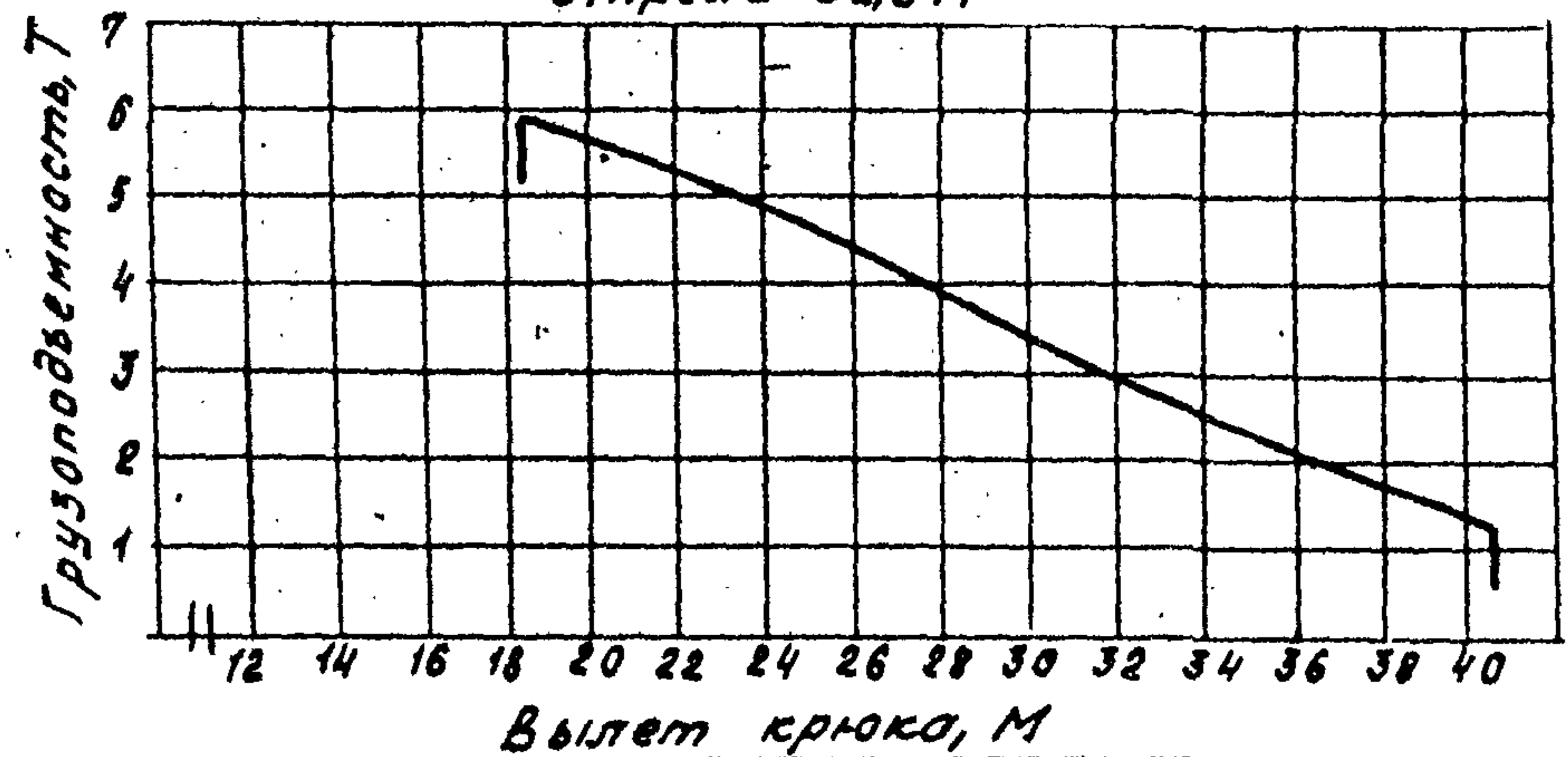

ОКТАГ-8130 КОУЛС

Графики грузоподъемности крана

Стрела 20 м

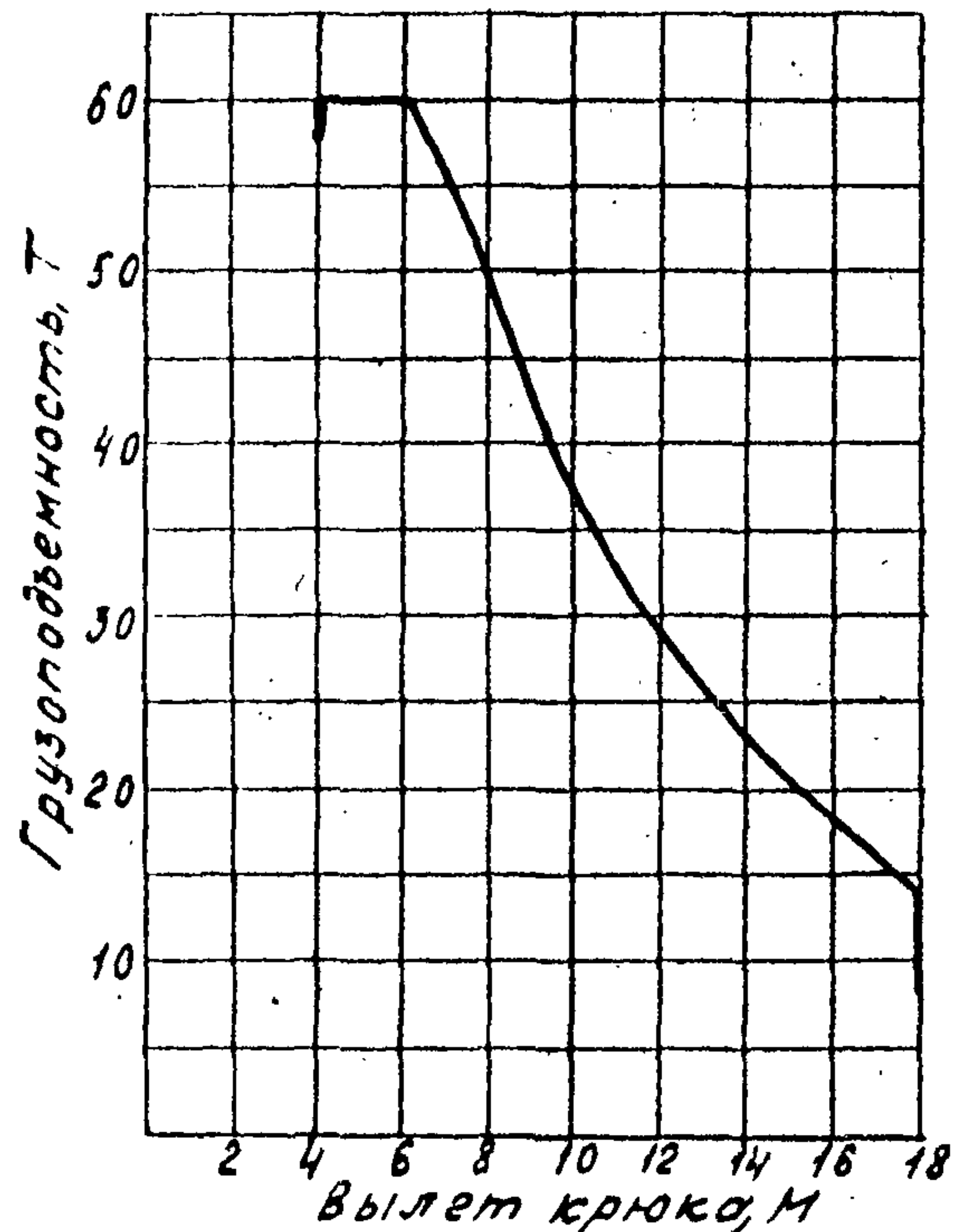

Стрела 24 м

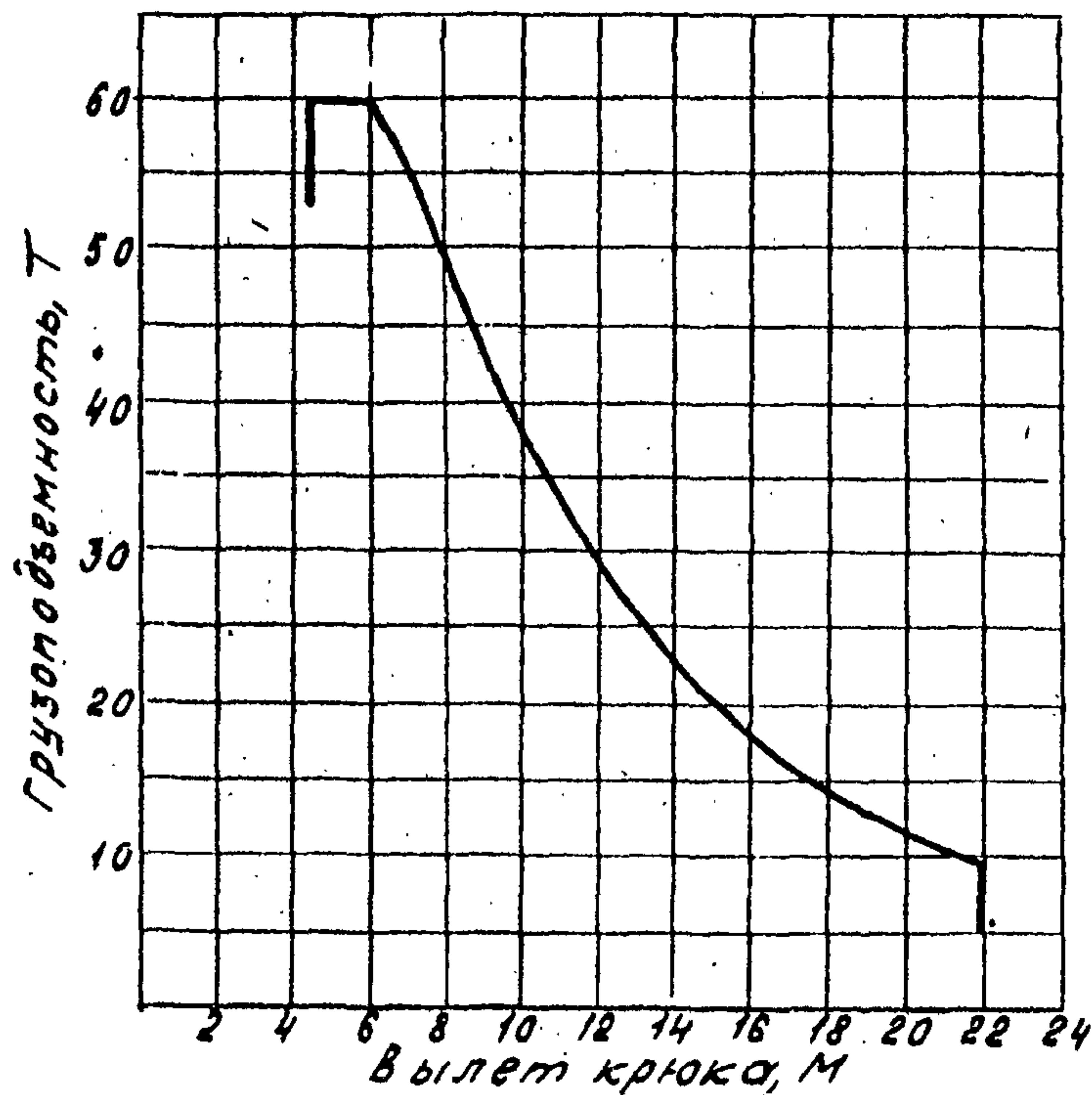

Стрела 42,8

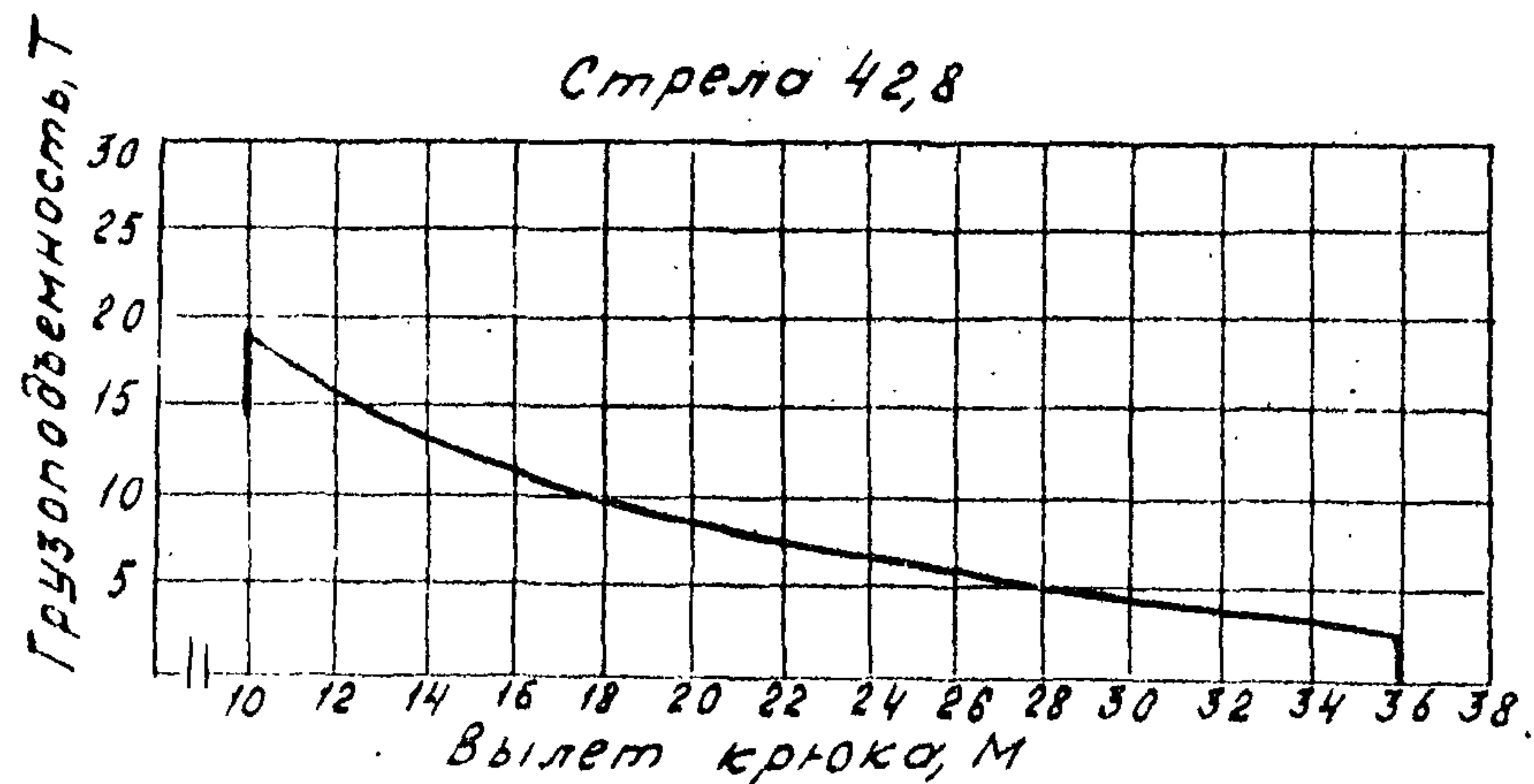

Стрела 45,2

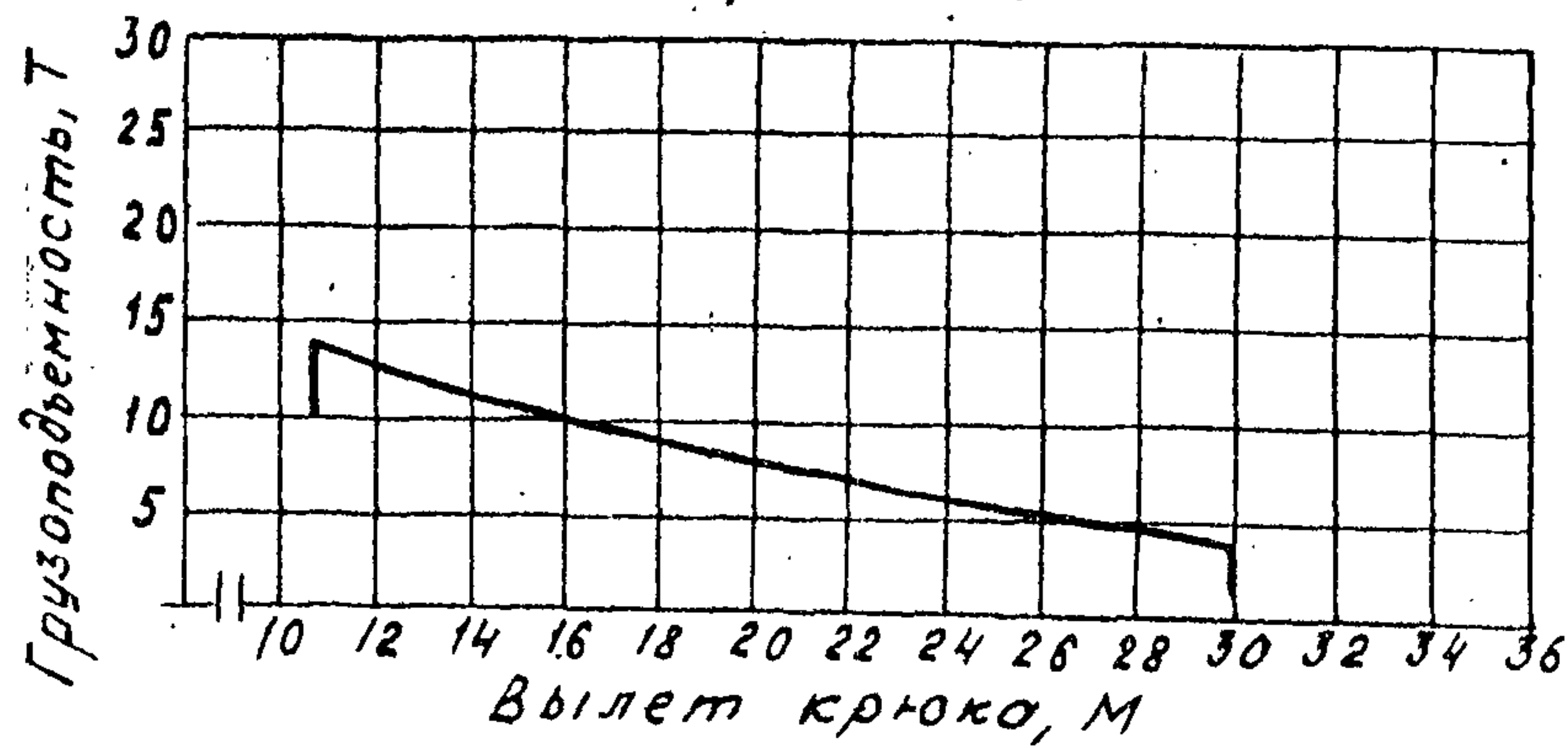

# Графики грузоподъемности крана

Стрела 30 м

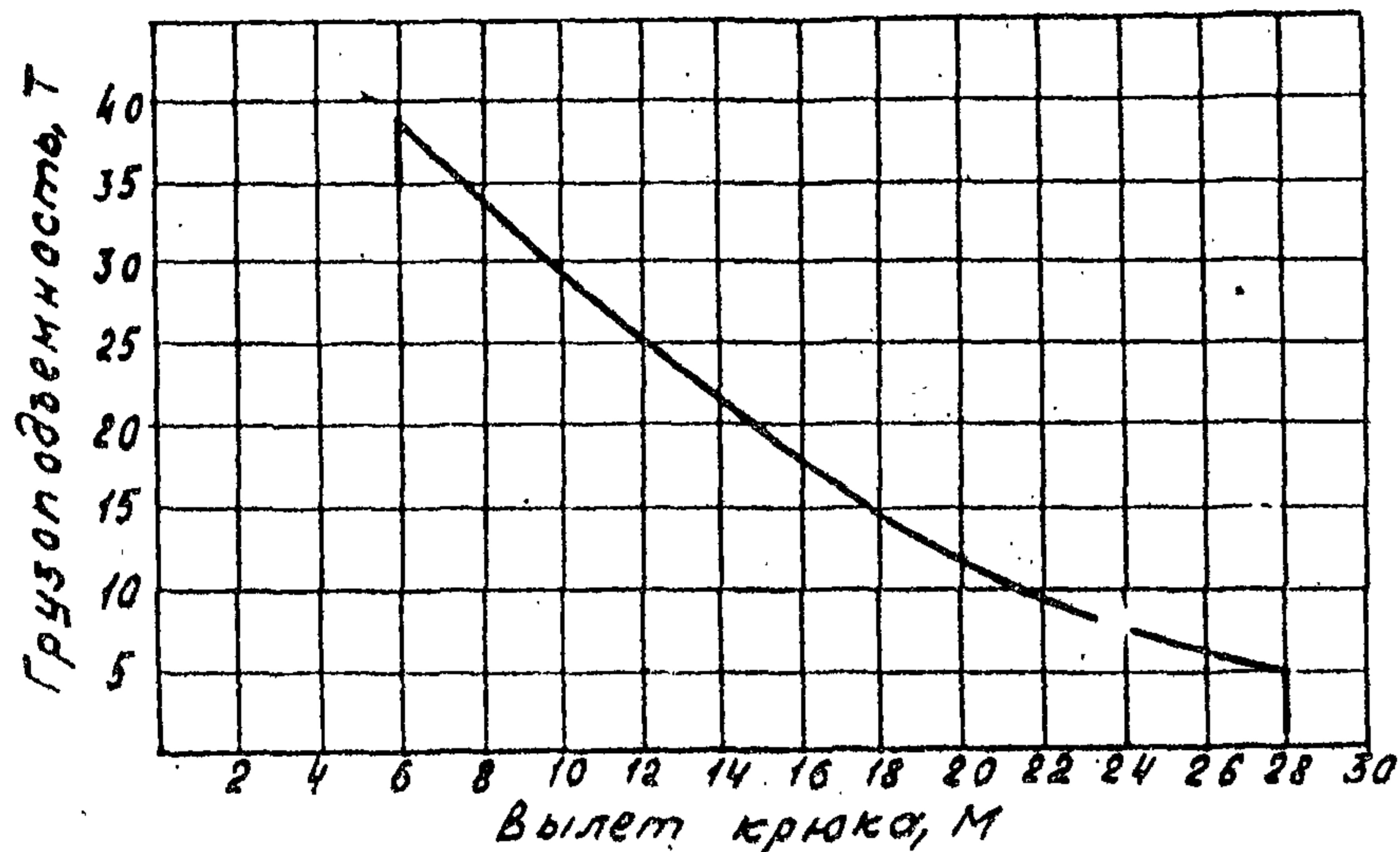

Стрела 68,8 м

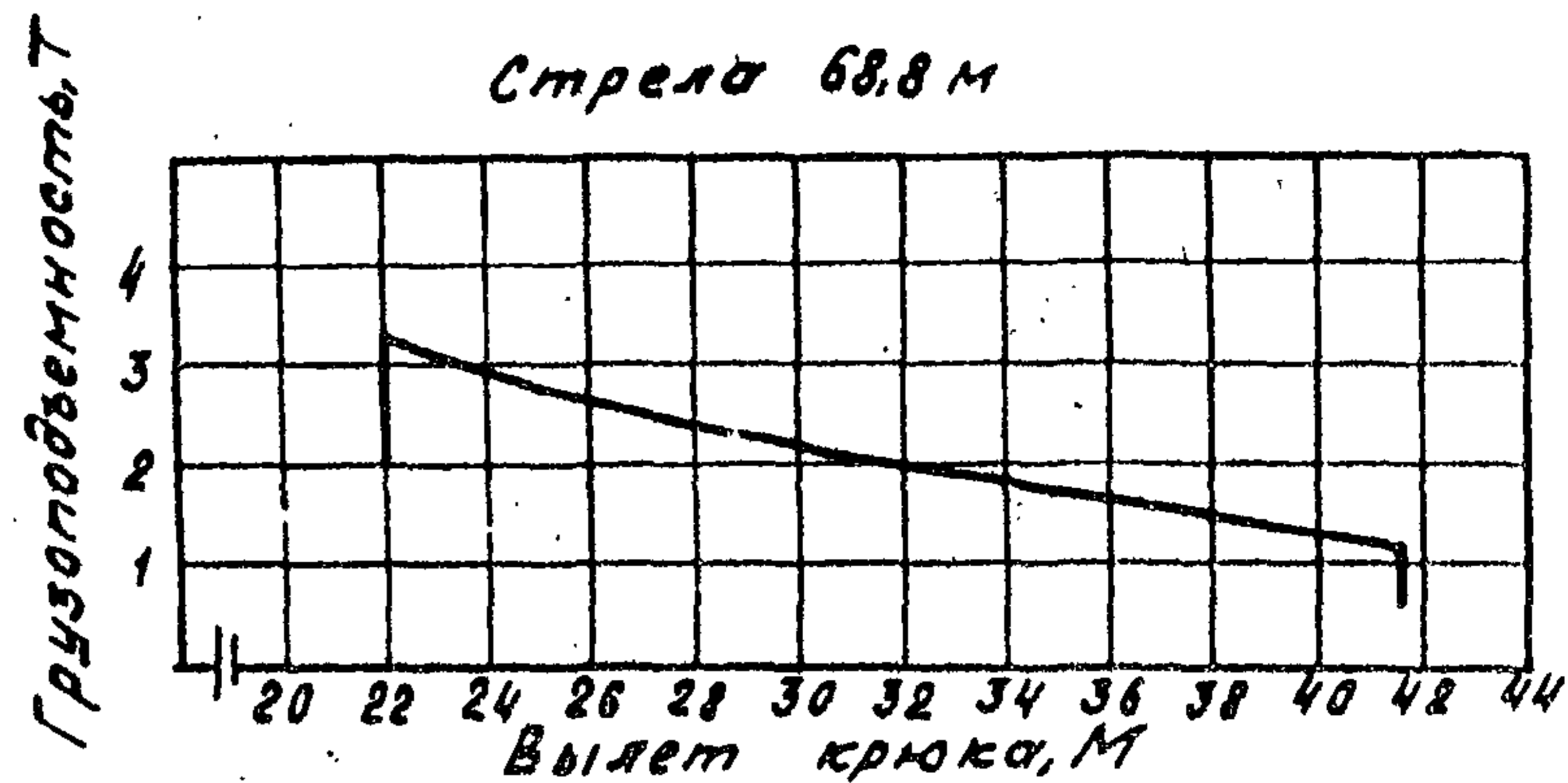

Стрела 74,8 м

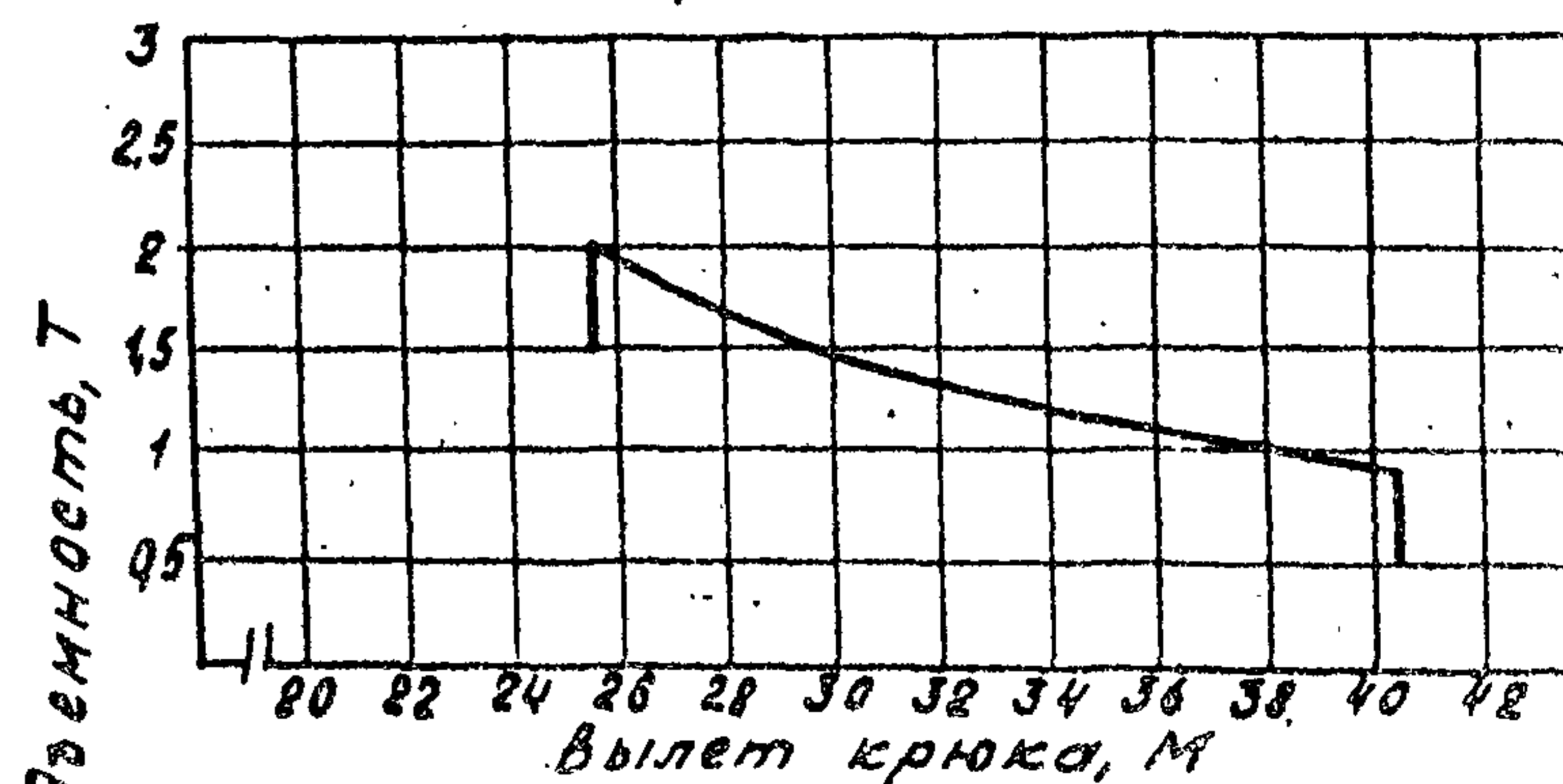

Стрела 33,2 м

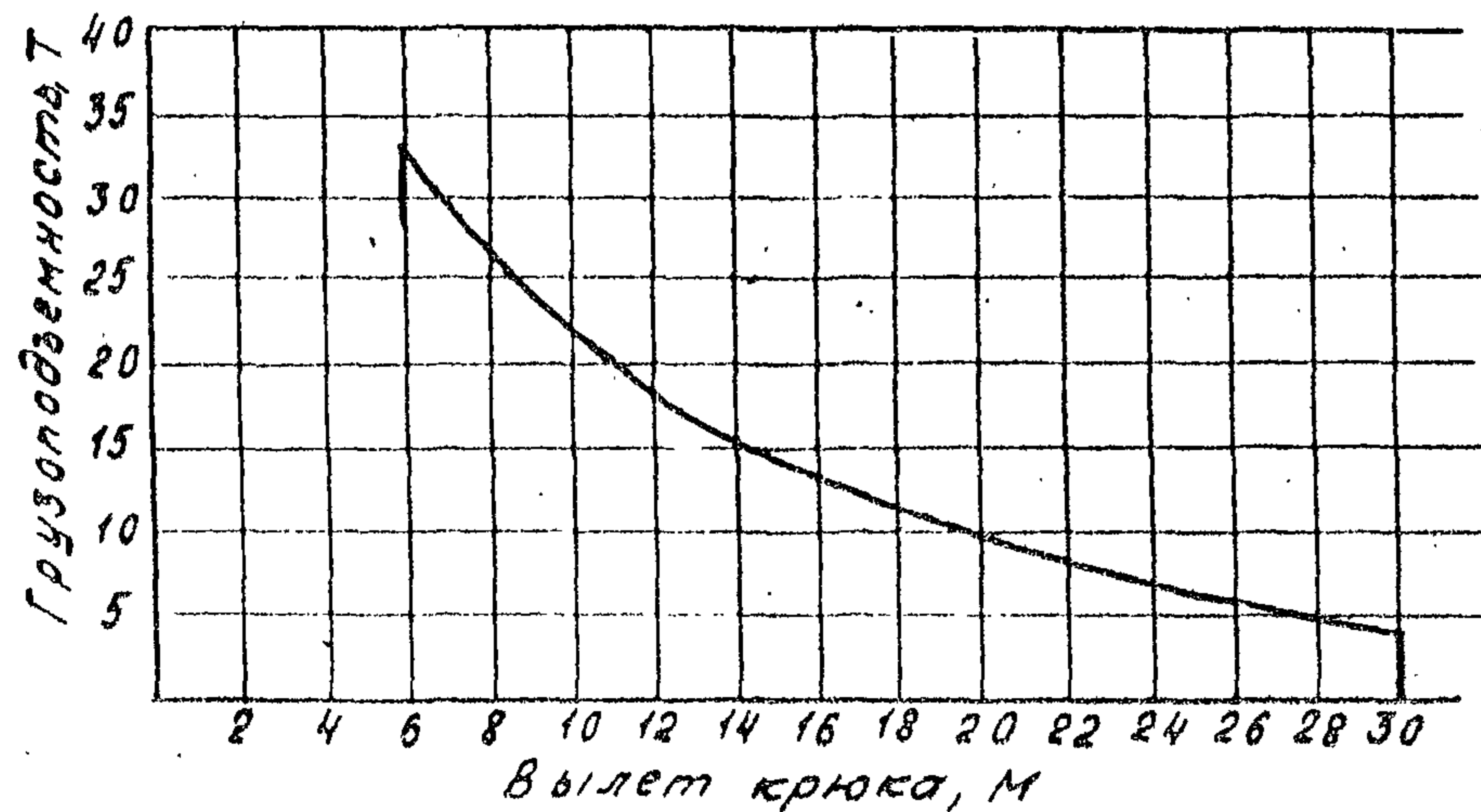

Стрела 80,8 м





Схема рабочих зон крана Размеры выносной опоры в плане



Сечение стрелы

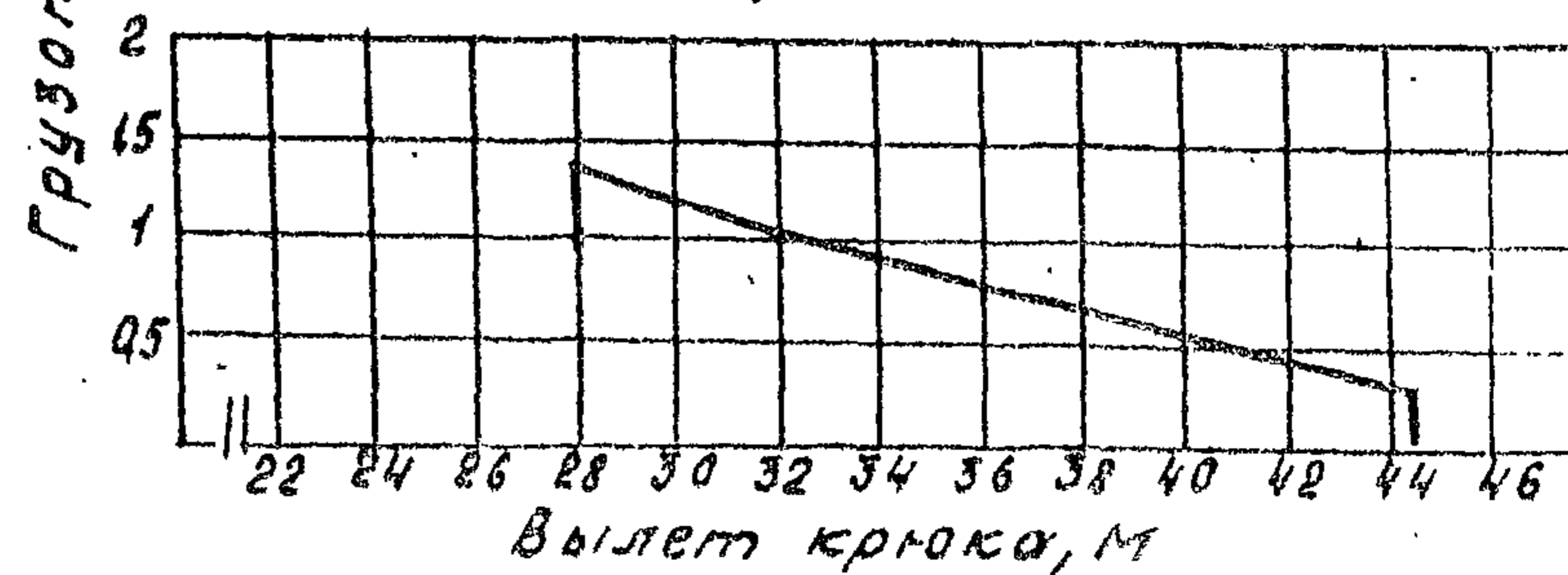
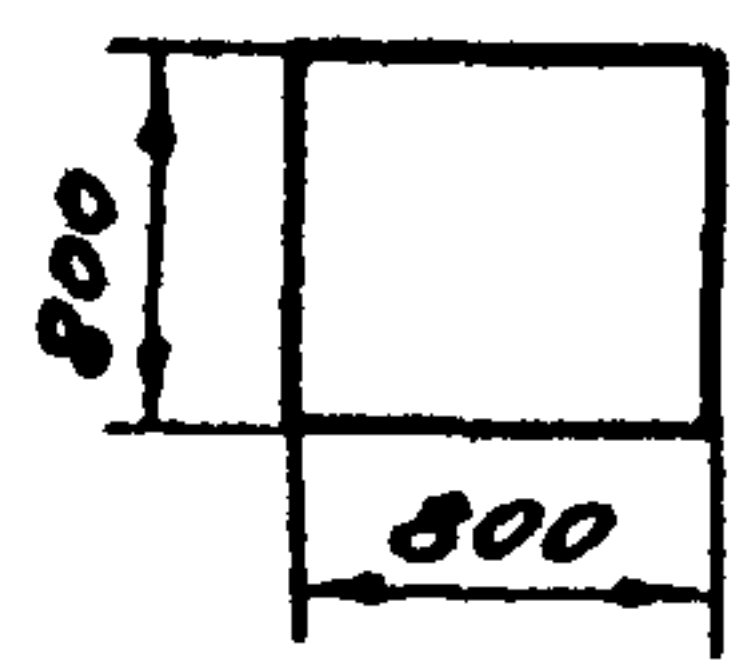
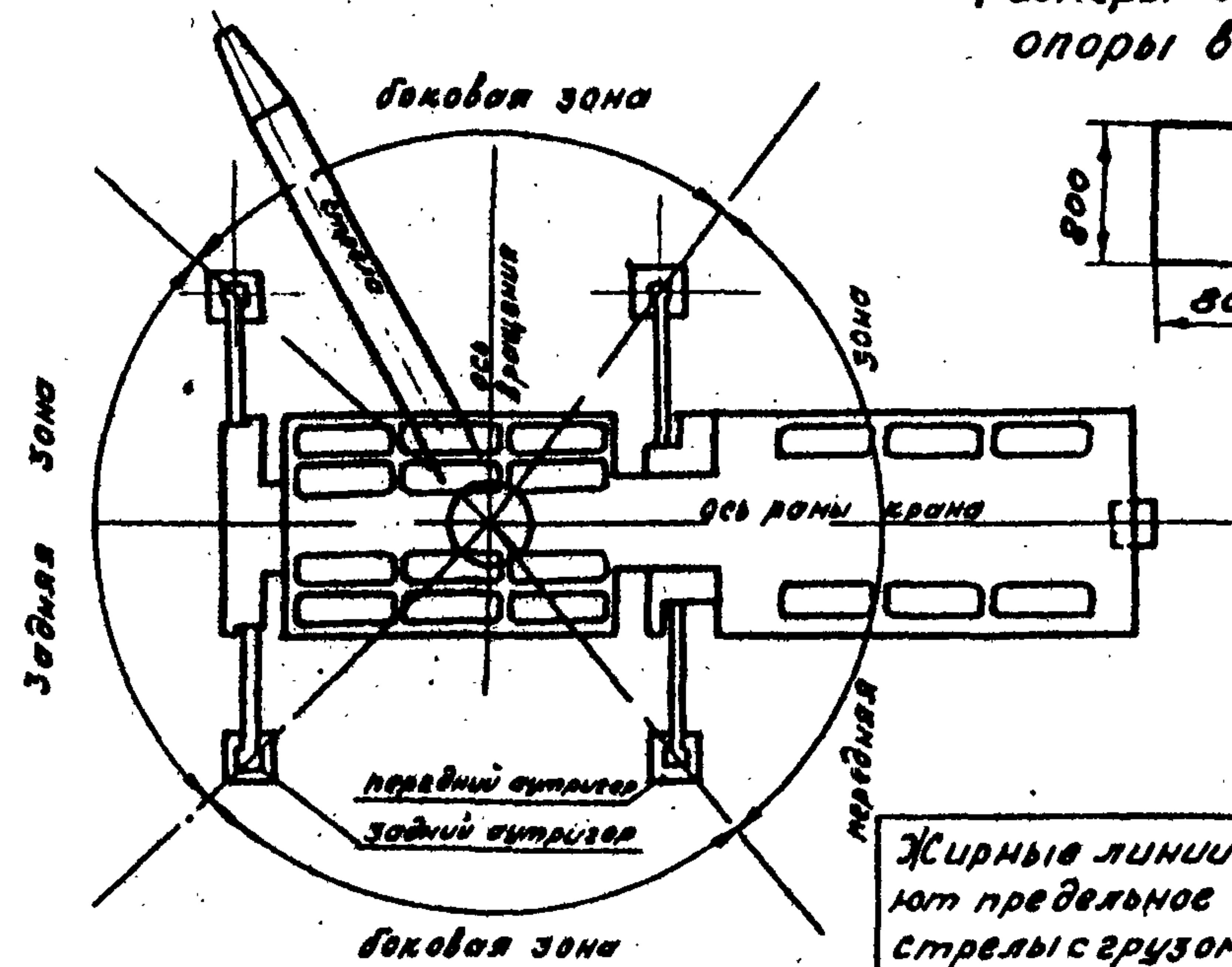
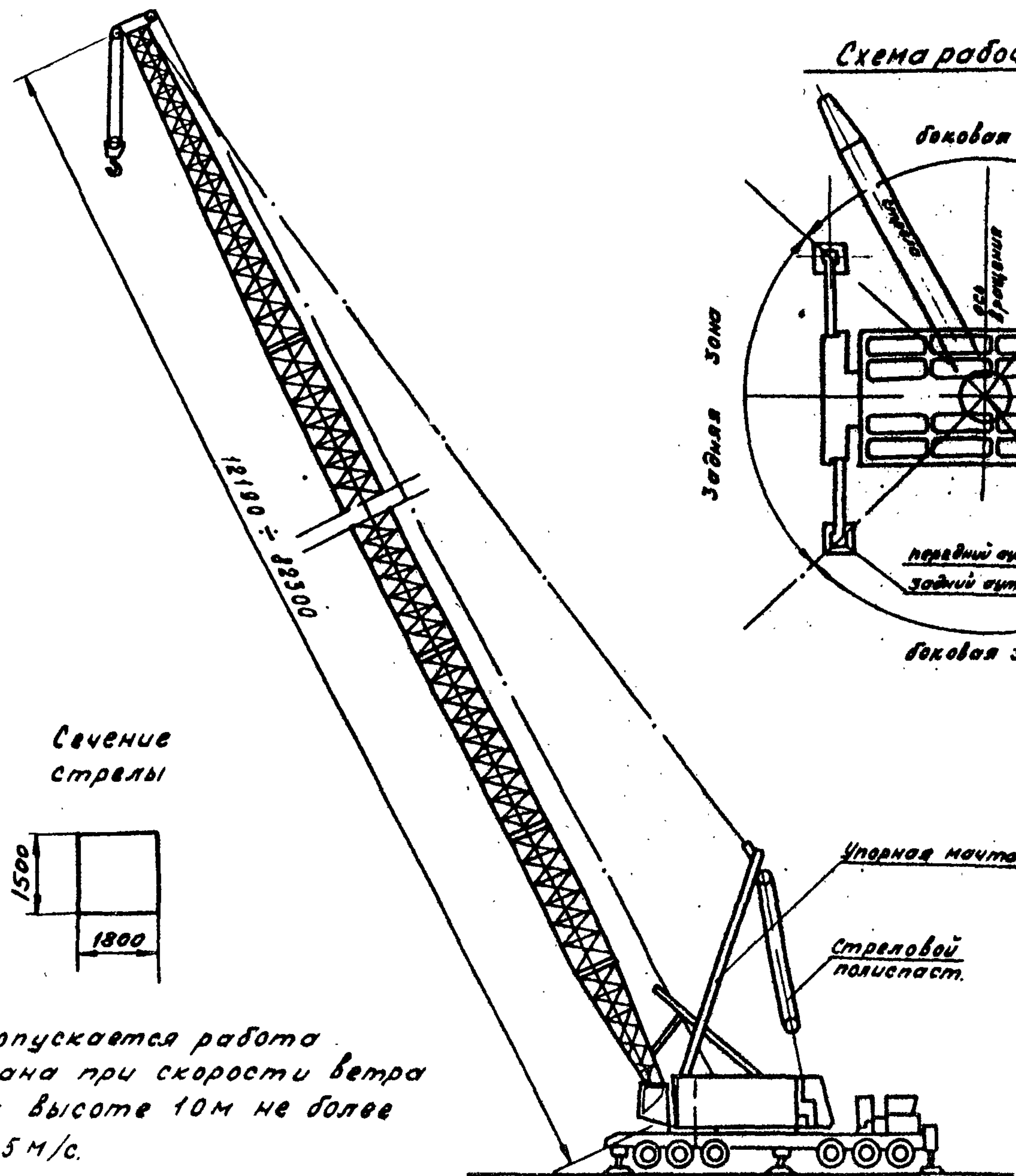
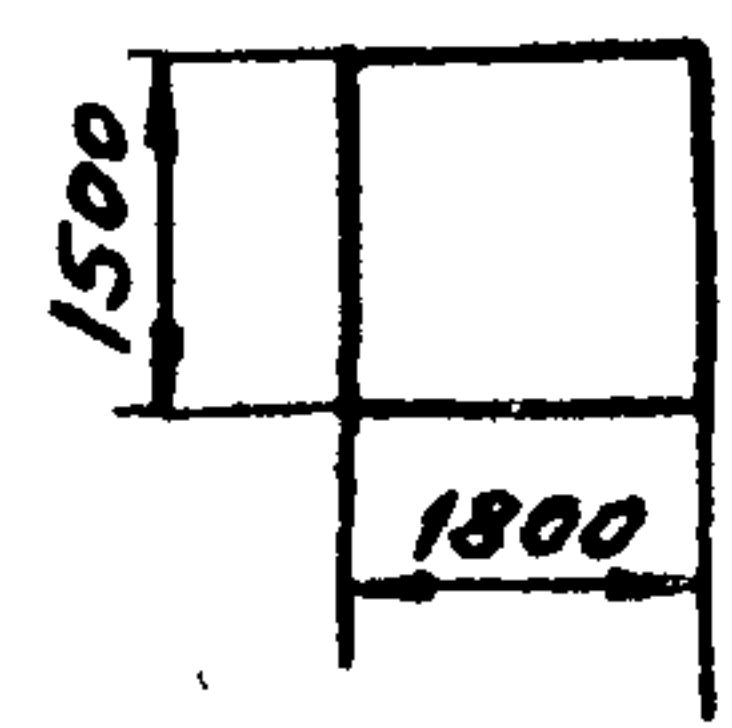

Допускается работа крана при скорости ветра на высоте 10 м не более 15,5 м/с.

Жирные линии указывают предельное положение стрелы с грузом в плане для работы в пределах определенной зоны

Кран допускается использовать для работы только в районах, где температура воздуха от  $37,8^{\circ}$  до  $-40^{\circ}$ С (обычное положение)

FMC HC-258

# Транспортное положение.

1. Перемещение крана без стрелы и противовесов (транспортировка элементов стрелы и противовесов осуществляется отдельным транспортом)

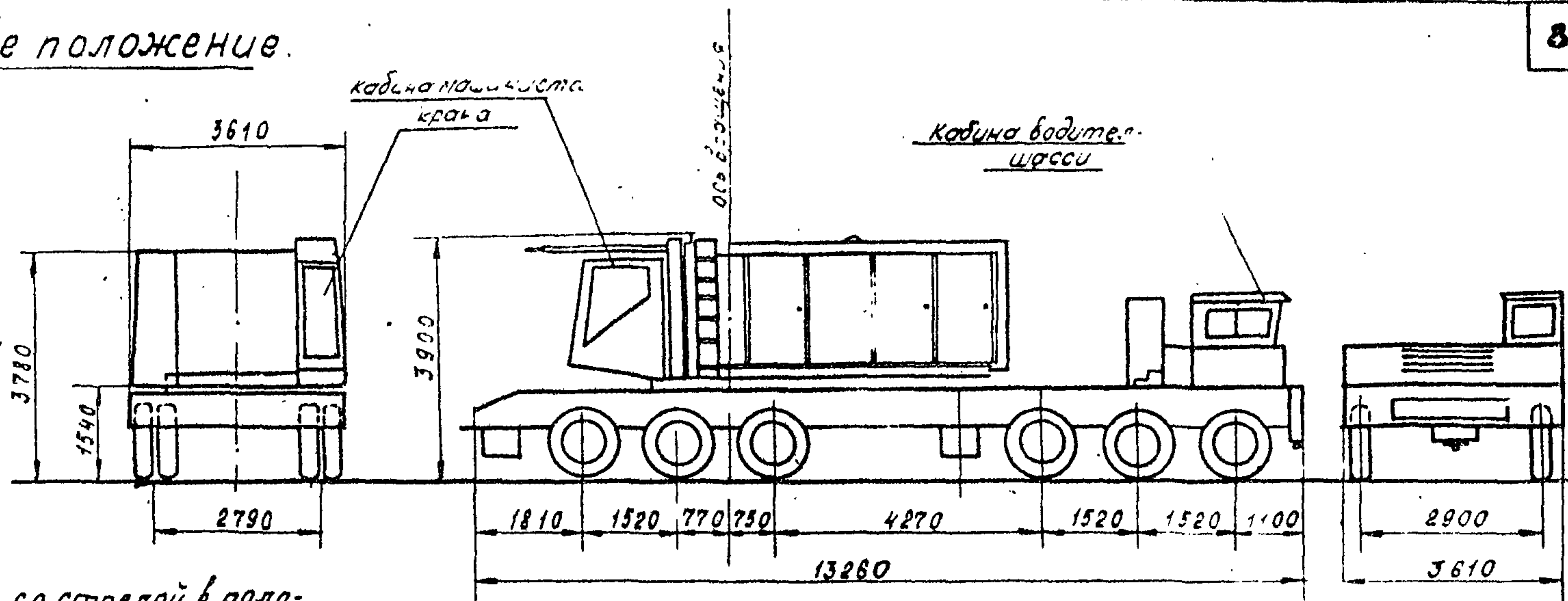

2. Перемещение крана со стрелой в положении назад по ходу движения шасси только с противовесом типа «А» на поворотной части и с противовесом типа «А» на бампере, при длине основной стрелы  $L = 12,19\text{ м}$  (транспортировка дополнительных элементов стрелы и противовеса «В» осуществляется отдельным транспортом.)

3. Монтаж стрелы крана допускается только в задней зоне.

4. Передвижение крана со стрелой не более 50 м - только по бетонному основанию.

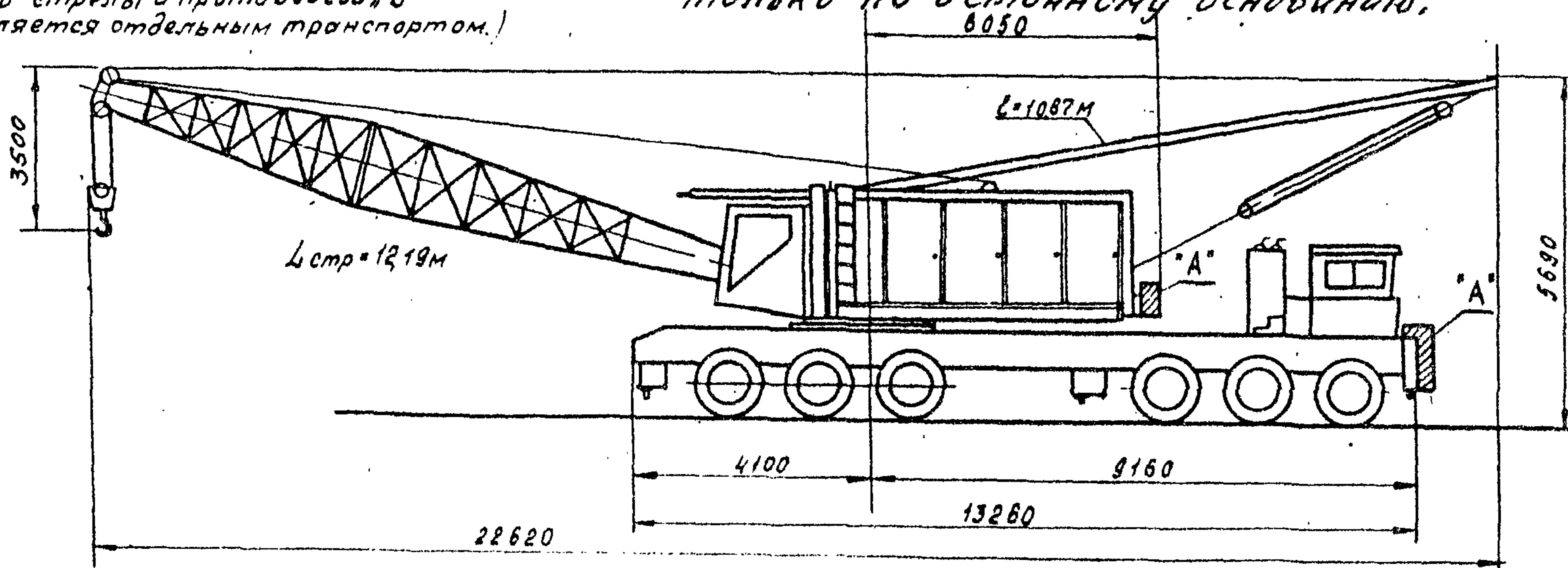

# II Рабочее положение

## 1. Кран работает по схеме противовесов „А В“

Кран работает только на аутригерах, при этом на поворотной части крана установлены противовесы А и В, а на бампере шасси противовес „А“ (данные грузоподъемности и высоты подъема груза для определенных длин стрелы при схеме противовесов „А В“ приведены в таблице 1)

## 2. Кран работает по схеме противовесов „А+А“

Кран работает только на аутригерах при этом на поворотной части крана установлен противовес „А“ и на бампере шасси противовес „А“ (данные грузоподъемности и высоты подъема груза для определенных длин стрелы при схеме противовесов „А+А“ приведены в таблице 1)

### Внимание!

Из всех приведенных в таблице величин грузоподъемности требуется вычесть вес применяемой крюковой подвески с запасовкой.

200 тонная подвеска	- 2,0 т
30 тонная подвеска	- 0,3 т

Возможные длины стрел в использовании вставок приведены с учетом фактически имеющихся в комплекте данного крана № 2866755 А зарегистрированного в управлении Московского Городского округа Госгортехнадзора СССР за № 71658 27 сентября 1977г.

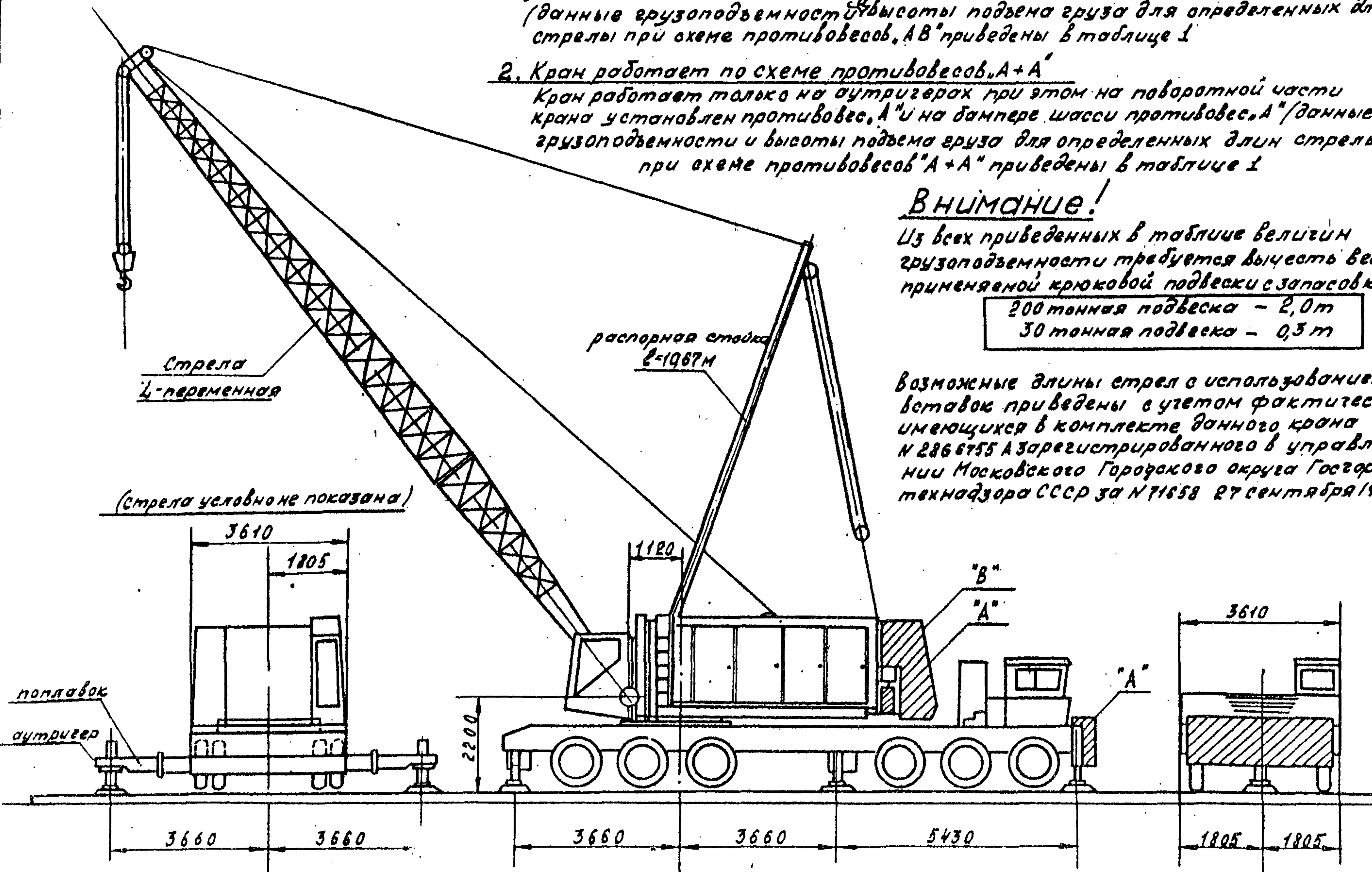

FMC HC-258

Грузовая характеристика крана.

Длина стрелы м	Вылет груза, м	Угол стрелы (град)	Высота подъема крюка, м	Схема противовеса АВ		Схема противовеса АА		
				Грузоподъемность, Т		Грузоподъемность, Т		
				Задняя зона	Боковая зона	Задняя зона	Боковая зона	
12,19	3,96	79,5	13,34	167.800*	167.800*	167.800*	149.900*	
	4,27	78,0	13,31	163.300*	163.300*	146.400*	143.100*	
	4,57	76,4	13,21	155.900*	155.900*	137.900*	134.600*	
	4,88	74,8	13,08	147.400*	147.400*	130.400*	125.900*	
	5,18	73,2	12,96	139.800*	139.800*	123.600*	118.300*	
	5,49	71,6	12,88	132.900*	132.900*	117.500*	111.400*	
	5,79	69,9	12,73	126.600*	126.600*	111.800*	105.300*	
	6,10	68,3	12,60	120.800*	120.800*	106.800*	99.800*	
	7,62	59,5	11,71	98.300*	98.300*	82.900*	79.000*	
	9,14	49,8	10,49	82.600*	78.900*	66.800*	58.200	
	10,67	38,0	8,66	68.400*	61.000*	55.600*	44.700	
	12,19	20,4	5,46	47.800*	47.600*	47.300*	35.000	
21,34	5,18	80,8	22,48	120.600*	120.600*	120.600*	118.900*	
	5,49	79,9	22,35	119.700*	119.700*	117.800*	112.000*	
	5,79	79,0	22,33	118.700*	118.700*	112.200*	105.800*	
	6,10	78,2	22,27	117.800*	117.800*	107.100*	100.400*	
	7,62	73,8	21,82	98.600*	98.600*	83.700*	79.500*	
	9,14	69,3	21,26	80.800*	80.200	67.500*	59.500	
	10,67	64,6	20,50	67.100*	62.100	56.300*	45.900	
	12,19	59,7	19,61	56.600	50.500	49.200*	38.600	
	15,24	49,1	17,30	40.800	36.300	37.000*	24.500	
	18,29	36,0	13,69	31.600	28.100	28.600	18.000	
	21,34	14,3	6,53	25.500	22.600	23.100	13.900	
	24,38	5,79	80,5	25,48	95.800*	95.800*	95.800*	95.800*
6,10		79,7	25,30	95.400*	95.400*	95.400*	95.400*	
7,62		75,9	24,94	93.800*	93.800*	83.900*	79.800*	
9,14		72,1	24,54	80.200*	80.200*	67.700*	59.800	
10,67		68,1	23,87	66.900*	62.400	56.600*	46.200	
12,19		64,0	23,14	58.800*	50.700	48.400*	36.900	
15,24		55,3	21,24	41.100	36.600	37.300*	24.800	
18,29		45,5	18,54	31.900	28.300	28.900	18.300	
21,34		33,4	14,58	25.900	22.900	23.400	14.300	
24,38		13,2	6,83	21.500	19.000	19.400	11.400	
33,53		7,62	79,9	34,34	89.300*	89.300*	84.200*	73.900*
		9,14	77,2	34,06	83.100*	81.100	67.900*	60.500
	10,67	74,4	33,55	70.300	62.900	56.700*	46.700	
	12,19	71,6	33,05	57.200	51.100	48.600*	37.600	
	15,24	65,9	31,88	41.300	36.900	37.300*	25.300*	
	18,29	59,8	30,15	32.100	28.500	29.100	18.700	
	21,34	53,4	28,12	26.000	23.100	23.500	14.500	
	24,38	46,3	25,40	21.700	19.200	19.800	11.700	
	27,43	38,2	21,89	18.500	16.300	16.600	9.700	
	30,48	28,1	16,97	16.000	14.000	14.400	8.100	
	33,53	11,0	7,70	14.000	12.200	12.500	6.800	
	36,58	9,14	78,3	37,16	82.900*	81.200	67.800*	60.500
10,67		75,8	36,80	70.300	62.900	56.600*	46.700	
12,19		73,3	36,42	57.200	51.100	48.400*	37.700	
15,24		68,1	35,26	41.300	36.800	37.200*	25.300	

FMC HC-258

Длина стрелы (м)	Вылет груза (м)	Угол стрелы (град)	Высота подъема крюка (м)	Схема противоб. А В		Схема противоб. А+А	
				Грузоподъемн. Т		Грузоподъемн. Т	
				Задняя зона	Боковая зона	Задняя зона	Боковая зона
36.58	18.29	62.7	33.76	32.000	28.400	29.000	18.700
	21.34	57.0	31.90	26.000	23.000	23.500	14.500
	24.38	50.2	29.49	21.700	19.100	19.500	11.700
	27.43	44.1	26.59	18.400	16.200	16.600	9.700
	30.48	36.4	22.86	16.000	14.000	14.300	8.100
	33.53	26.8	17.68	14.000	12.200	12.500	6.800
	36.58	10.4	7.90	12.300	10.700	11.000	5.700
42.67	9.14	80.0	43.31	75.100*	75.100*	62.500*	60.600
	10.67	77.9	43.08	70.100*	62.800	56.300*	46.700
	12.19	75.8	42.82	57.100	51.000	48.100*	37.700
	15.24	71.4	41.73	41.200	36.700	36.900*	25.300
	18.29	66.9	40.49	31.900	28.300	28.900	18.600
	21.34	62.3	39.04	25.900	22.900	23.400	14.400
	24.38	57.4	37.13	21.500	19.000	18.400	11.600
	27.43	52.3	34.98	18.300	16.100	16.500	9.600
	30.48	46.7	32.21	15.800	13.900	14.200	8.000
	33.53	40.6	28.93	13.800	12.100	12.400	6.700
	36.58	33.5	24.71	12.300	10.700	10.900	5.700
	39.62	24.6	18.95	10.900	9.400	9.700	4.900
	42.67	9.5	8.36	9.700	8.400	8.600	4.100
45.72	10.67	78.7	46.08	68.500*	62.800	56.100*	46.700
	12.19	76.7	45.72	57.000	51.000	48.000*	37.700
	15.24	72.7	44.93	41.100	36.700	36.800*	25.300
	18.29	68.6	43.89	31.800	28.200	28.800	18.600
	21.34	64.3	42.42	25.800	22.800	23.300	14.400
	24.38	59.9	40.79	21.400	18.900	19.300	11.600
	27.43	55.2	38.69	18.200	16.000	16.400	9.500
	30.48	50.3	36.50	15.700	13.800	14.100	7.900
	33.53	45.0	33.50	13.700	12.100	12.300	6.700
	36.58	39.1	30.00	12.200	10.600	10.800	5.600
	39.62	32.3	25.60	10.800	9.400	9.600	4.800
	42.67	23.7	19.58	9.700	8.300	8.500	4.100
	45.72	9.2	8.61	8.600	7.400	7.600	3.500
48.77	10.67	79.5	49.51	64.200*	62.800	55.900*	46.600
	12.19	77.6	49.00	57.000	50.900	47.800*	37.700
	15.24	73.8	48.06	41.000	36.600	36.600*	25.300
	18.29	70.0	47.12	31.700	28.200	28.700	18.500
	21.34	66.1	45.90	25.700	22.700	23.200	14.300
	24.38	62.0	44.30	21.400	18.800	19.200	11.500
	27.43	57.7	42.37	18.100	15.900	16.300	9.400
	30.48	53.3	40.29	15.600	13.700	14.000	7.800
	33.53	48.6	37.77	13.600	12.000	12.200	6.600
	36.58	43.4	34.65	12.100	10.500	10.800	5.600
	39.62	37.7	30.96	10.700	9.300	9.500	4.700
	42.67	31.2	26.44	9.600	8.200	8.500	4.000
	45.72	22.9	20.17	8.600	7.400	7.600	3.400
	48.77	8.8	8.76	7.700	6.600	6.700	2.900

Длина стрелы (м)	Вылет груза (м)	Угол стрелы (град.)	Высота подъема крюка (м)	Схема противовеса АВ		Схема противовеса АА	
				Грузоподъемность Т		Грузоподъемность Т	
				Задняя зона	Боковая зона	Задняя зона	Боковая зона
54,86	12,19	79,0	53,14	55,200	50,800	47,500*	37,600
	15,24	75,7	54,48	40,800	36,400	36,300*	25,200
	18,29	72,3	53,47	31,600	28,000	28,600	18,400
	21,34	68,9	52,45	25,500	22,500	23,000	14,200
	24,38	65,4	51,15	21,200	18,600	19,000	11,400
	27,43	61,8	49,63	17,900	15,700	16,100	9,300
	30,48	58,0	47,73	15,400	13,500	13,800	7,700
	33,53	54,1	45,64	13,400	11,800	12,100	6,400
	36,58	50,0	43,23	11,900	10,300	10,600	5,400
	39,62	45,5	40,26	10,500	9,100	9,300	4,600
	42,67	40,8	37,03	9,400	8,100	8,300	3,900
	45,72	35,4	33,92	8,400	7,200	7,400	3,300
	48,77	29,3	28,04	7,600	6,400	6,600	2,700
	51,82	21,5	21,31	6,800	5,700	5,900	2,300
54,86	8,3	9,24	6,100	5,100	5,300	1,800	
57,91	12,19	79,6	58,29	49,100*	49,100*	47,300*	37,500
	15,24	76,5	57,71	40,800	36,400	36,100*	25,200
	18,29	73,3	56,74	31,500	27,900	28,500	18,300
	21,34	70,1	55,78	25,400	22,400	22,900	14,100
	24,38	66,8	54,51	21,100	18,500	18,900	11,300
	27,43	63,4	53,01	17,800	15,800	16,000	9,200
	30,48	59,9	51,31	15,300	13,400	13,700	7,600
	33,53	56,3	49,38	13,300	11,700	11,900	6,300
	36,58	52,5	47,12	11,800	10,200	10,500	5,300
	39,62	48,5	44,53	10,400	9,000	9,200	4,500
	42,67	44,2	41,50	9,300	8,000	8,200	3,800
	45,72	39,6	38,08	8,300	7,100	7,300	3,200
	48,77	34,4	33,86	7,500	6,300	6,500	2,600
	51,82	28,5	28,83	6,700	5,600	5,800	2,200
54,86	20,9	21,87	6,100	5,000	5,200	1,800	
57,91	8,0	9,37	5,500	4,500	4,600	1,400	
60,96	12,19	80,1	61,21	44,100*	44,100*	47,100*	37,500
	15,24	77,2	60,88	40,900	38,300	35,900*	25,100
	18,29	74,2	60,05	31,400	27,800	28,400	18,300
	21,34	71,1	58,88	25,300	22,300	22,800	14,000
	24,38	68,0	57,71	20,900	18,400	18,800	11,200
	27,43	64,9	56,54	17,700	15,500	15,900	9,100
	30,48	61,6	54,86	15,200	13,200	13,600	7,500
	33,53	58,2	52,98	13,200	11,600	11,800	6,200
	36,58	54,7	50,93	11,700	10,100	10,300	5,200
	39,62	51,0	48,52	10,300	8,900	9,100	4,400
	42,67	47,2	45,92	9,200	7,800	8,100	3,700
	45,72	43,0	42,72	8,200	7,000	7,200	3,100
	48,77	38,5	39,09	7,400	6,200	6,400	2,500
	51,82	33,5	34,80	6,600	5,500	5,700	2,100
54,86	27,7	29,51	6,000	4,900	5,100	1,700	
57,91	20,4	22,48	5,400	4,400	4,500	—	
60,96	7,8	9,60	4,800	3,900	4,100	—	

FMC HC-258

Длина стрелы М	Вылет груза, М	Угол стрелы, град.	Высота подъема крюка, М	Схема противобескл.		Схема противобескл.	
				Грузоподъемность, Т		Грузоподъемность, Т	
				Задняя зона	Боковая зона	Задняя зона	Боковая зона
57,06	15,24	78,4	67,16	35,000*	35,000*	35,000*	25,000
	18,29	75,7	66,45	31,200	27,600	29,200	18,100
	21,34	72,9	65,30	25,100	22,100	22,500	13,800
	24,38	70,1	64,21	20,700	18,200	18,600	11,000
	27,43	67,3	63,09	17,500	15,300	15,600	8,900
	30,48	64,4	61,70	15,000	13,100	13,300	7,300
	33,53	61,4	60,02	13,100	11,300	11,600	6,000
	36,58	58,4	58,34	11,500	9,900	10,100	5,000
	39,62	55,2	56,24	10,100	8,600	8,900	4,100
	42,67	51,9	53,93	9,000	7,600	7,800	3,400
	45,72	48,5	51,44	8,000	6,700	6,900	2,800
	48,77	44,8	48,41	7,100	6,000	6,200	2,300
	51,82	40,9	45,06	6,400	5,300	5,500	1,900
	54,86	36,6	41,12	5,700	4,700	4,900	1,500
	57,91	31,9	36,63	5,100	4,200	4,300	—
	60,96	26,3	30,88	4,600	3,700	3,700	—
	64,01	19,4	23,49	4,100	3,300	3,200	—
67,06	7,4	9,96	3,700	2,900	2,800	—	
70,10	15,24	78,9	70,18	32,000*	32,000*	32,000*	25,000
	18,29	76,3	69,39	29,800*	27,500	28,000*	18,100
	21,34	73,7	68,58	25,000	22,000	22,500*	13,700
	24,38	71,7	67,77	20,600	18,100	18,500*	10,900
	27,43	68,4	66,55	17,400	15,200	15,500*	8,800
	30,48	65,6	65,05	14,800	13,000	13,200*	7,200
	33,53	62,8	63,55	13,000	11,200	11,500*	5,900
	36,58	59,9	61,82	11,300	9,700	10,000*	4,900
	39,62	57,0	60,05	10,000	8,500	8,800*	4,000
	42,67	53,9	57,86	8,800	7,500	7,700*	3,300
	45,72	50,7	55,45	7,900	6,600	6,800*	2,700
	48,77	47,3	52,68	7,000	5,800	6,000*	2,200
	51,82	43,7	49,55	6,300	5,200	5,400*	1,800
	54,86	39,9	46,10	5,600	4,600	4,700*	1,400
	57,91	35,8	42,19	5,000	4,100	4,100*	—
	60,96	31,1	37,36	4,500	3,600	3,600*	—
	64,01	25,7	31,60	4,000	3,200	3,100*	—
67,06	18,9	23,93	3,600	2,800	2,600*	—	
70,10	7,2	10,11	3,000	2,400	2,200*	—	
79,25	18,29	77,9	78,64	22,300*	22,300*	22,300*	17,900
	21,34	75,6	77,85	20,200*	20,200*	20,200*	13,500
	24,38	73,3	77,05	18,300*	17,800	18,200*	10,700
	27,43	71,0	76,25	16,600*	14,800	15,200*	8,500
	30,48	68,6	75,01	14,500	12,700	13,000*	6,900
	33,53	66,2	73,76	12,600	10,900	11,100*	5,600
	36,58	63,7	72,19	11,000	9,400	9,600*	4,500
	39,67	61,2	70,64	9,600	8,100	8,400*	3,700
	42,67	58,6	68,78	8,500	7,100	7,300*	3,000
	45,72	55,0	66,93	7,500	6,200	6,400*	2,400
	48,17	53,2	64,59	6,600	5,500	5,600*	1,800
	51,82	50,4	62,26	5,900	4,800	4,800	1,400
	54,86	47,4	59,49	5,200	4,200	4,200*	—
	57,91	44,3	56,52	4,600	3,700	3,600*	—
	60,96	41,0	53,16	4,100	3,200	3,000*	—
	64,01	37,4	49,28	3,600	2,800	2,500*	—

Длина стрелы, м	Вылет груза, м	Угол стрелы (град)	Высота подъема крюка, м	Схема прот. без А В		Схема прот. без А+А	
				Грузоподъемность, т		Грузоподъемн. т	
				Задняя зона	Боковая зона	Задняя зона	Боковая зона
79,25	67,06	33,5	44,88	3,200	2,400	2,000*	—
	70,10	29,2	39,85	2,800	2,000	1,700	—
	73,15	24,1	33,55	2,500	1,700	—	—
	76,20	17,1	25,32	2,200	1,400	—	—
	79,25	6,8	12,72	1,800	—	—	—
82,30	18,29	78,4	82,02	20,700*	20,700*	20,700*	17,800
	21,34	76,2	81,28	18,700*	18,700*	18,700*	13,400
	24,38	74,0	80,54	17,000*	17,000*	17,000*	10,600
	27,43	71,7	79,30	15,400*	14,700	15,000*	8,400
	30,48	69,5	78,51	13,900*	12,600	12,900*	6,800
	33,53	67,1	76,94	11,700*	10,700	11,000*	5,500
	36,58	64,8	75,72	10,800*	9,300	9,500*	4,400
	39,62	62,4	74,17	9,500	8,000	8,300*	3,600
	42,67	59,9	72,34	8,300	7,000	7,200*	2,900
	45,72	57,4	70,49	7,300	6,100	6,300*	2,200
	48,77	54,8	68,40	6,500	5,300	5,400*	1,700
	51,82	52,1	66,04	5,700	4,700	4,700*	—
	54,86	49,4	62,70	5,100	4,100	4,000*	—
	57,91	46,5	60,91	4,500	3,500	3,400*	—
	60,96	43,4	57,71	4,000	3,100	2,300*	—
	64,01	40,1	54,13	3,500	2,600	2,300*	—
	67,06	36,7	50,37	3,100	2,300	1,900*	—
	70,10	32,9	45,90	2,700	1,900	1,500*	—
	73,15	28,6	40,56	2,400	1,600	—	—
	76,20	23,7	34,29	2,000	—	—	—
	79,25	17,4	25,86	1,700	—	—	—
	82,30	6,6	10,80	1,400	—	—	—

- ПРИМЕЧАНИЕ:
1. ГРУЗОПОДЪЕМНОСТЬ КРАНА, УКАЗАННАЯ В ТАБЛИЦАХ ЯВЛЯЕТСЯ МАКСИМАЛЬНО ДОПУСТИМОЙ ТОЛЬКО ПРИ РАБОТЕ НА АУТРИГЕРАХ С ОБРАЩЕНИЕМ ИХ НА ТВЕРДОЕ ОСНОВАНИЕ И СОБЛЮДЕНИЕМ ПРАВИЛ ЭКСПЛУАТАЦИИ.
  2. ВЕЛИЧИНЫ ГРУЗОПОДЪЕМНОСТИ КРАНА, УКАЗАННЫЕ В ТАБЛИЦЕ СО ЗВЕЗДОЧКОЙ (\*), ОПРЕДЕЛЕНА ИСХОДИ ИЗ УЧЕТА РАБОТЫ КОНСТРУКЦИИ КРАНА, А ВЕЛИЧИНЫ ГРУЗОПОДЪЕМНОСТИ, УКАЗАННЫЕ БЕЗ ЗВЕЗДОЧКИ, ОПРЕДЕЛЕНА ИСХОДИ ИЗ ОБЩЕЙ УСТОЙЧИВОСТИ КРАНА.
  3. ПРИВЕДЕННЫЕ ХАРАКТЕРИСТИКИ ГРУЗОПОДЪЕМНОСТИ РАСЧИТАНЫ НА СВОБОДНО ПОДВЕШЕННЫМ ГРУЗ И НЕ ВКЛЮЧАЮТ ПОПРАВКУ НА ВЛИЯНИЕ ВЕТРА, ОБРЫВ СТРОПА, ДАВЛЕНИЕ В ШИНАХ И СКОРОСТЕЙ РАБОТЫ; ВЛИЯНИЕ ЭТИХ ФАКТОРОВ НА ГРУЗОПОДЪЕМНОСТЬ УЧИТЫВАЕТСЯ ДОПОЛНИТЕЛЬНО.
  4. РАСПОРНАЯ СТОЛКА  $L = 10,67$  м ДОЛЖНА ИСПОЛЬЗОВАТЬСЯ ВО ВСЕХ ВАРИАНТАХ СБОРКИ КРАНА. СТОЛКА МОЖЕТ ТАКЖЕ ИСПОЛЬЗОВАТЬСЯ КАК КОРОТКАЯ СТРЕЛА ДЛЯ УСТАНОВКИ ПРОТИВОВЕСОВ И ОСНОВНОЙ СТРЕЛЫ. ПРИ ЭТОМ ГРУЗОПОДЪЕМНОСТЬ СОСТАВЛЯЕТ 31,75 т, А ВЫЛЕТ ИЗМЕНЯЕТСЯ ОТ 3,66 м ДО 10,06 м. В ЭТО ВРЕМЯ КРАН ДОЛЖЕН БЫТЬ УСТАНОВЛЕН НА АУТРИГЕРЫ И ИМЕТЬ ПРОТИВОВЕС "А" или "АВ".



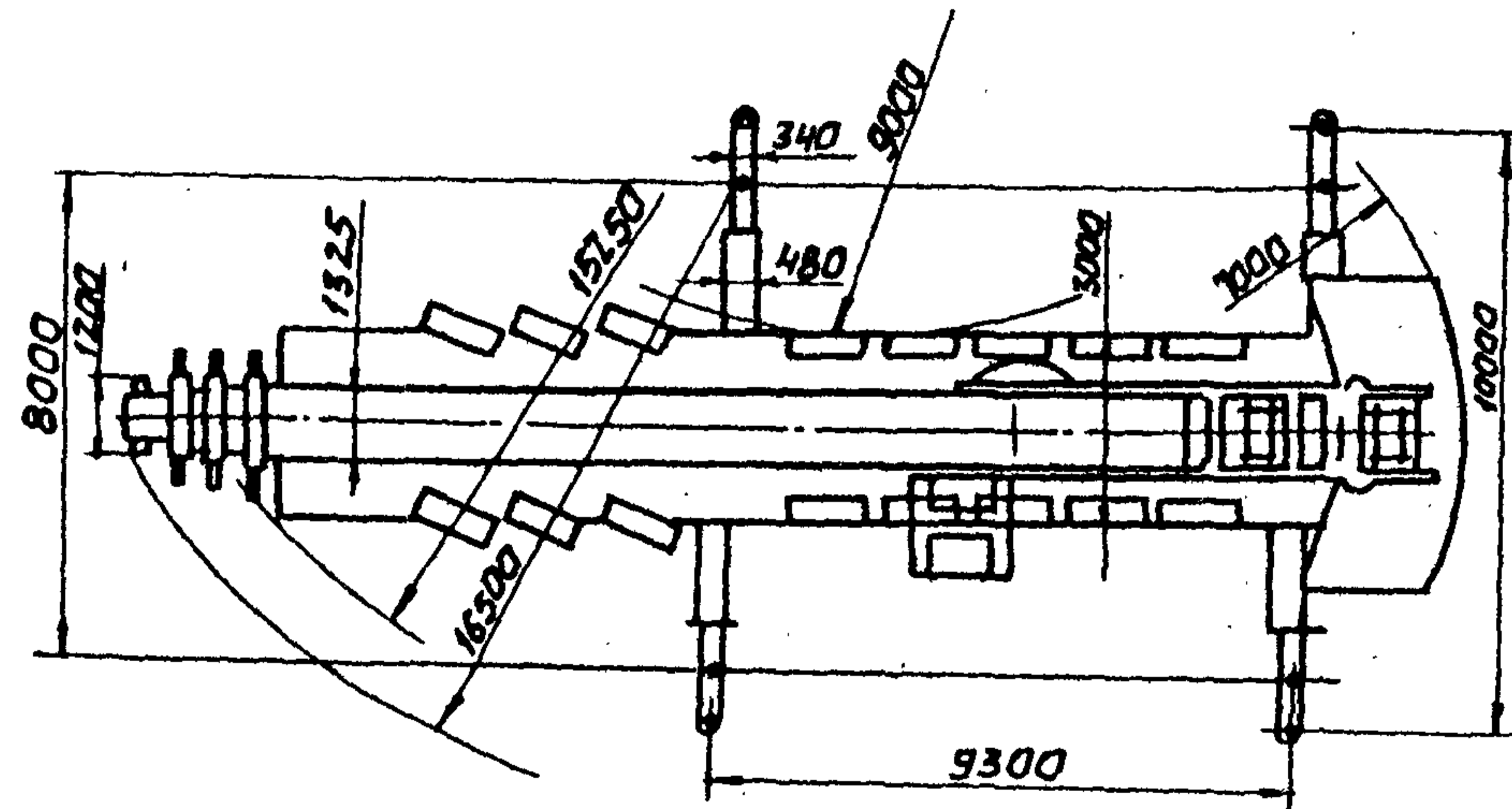
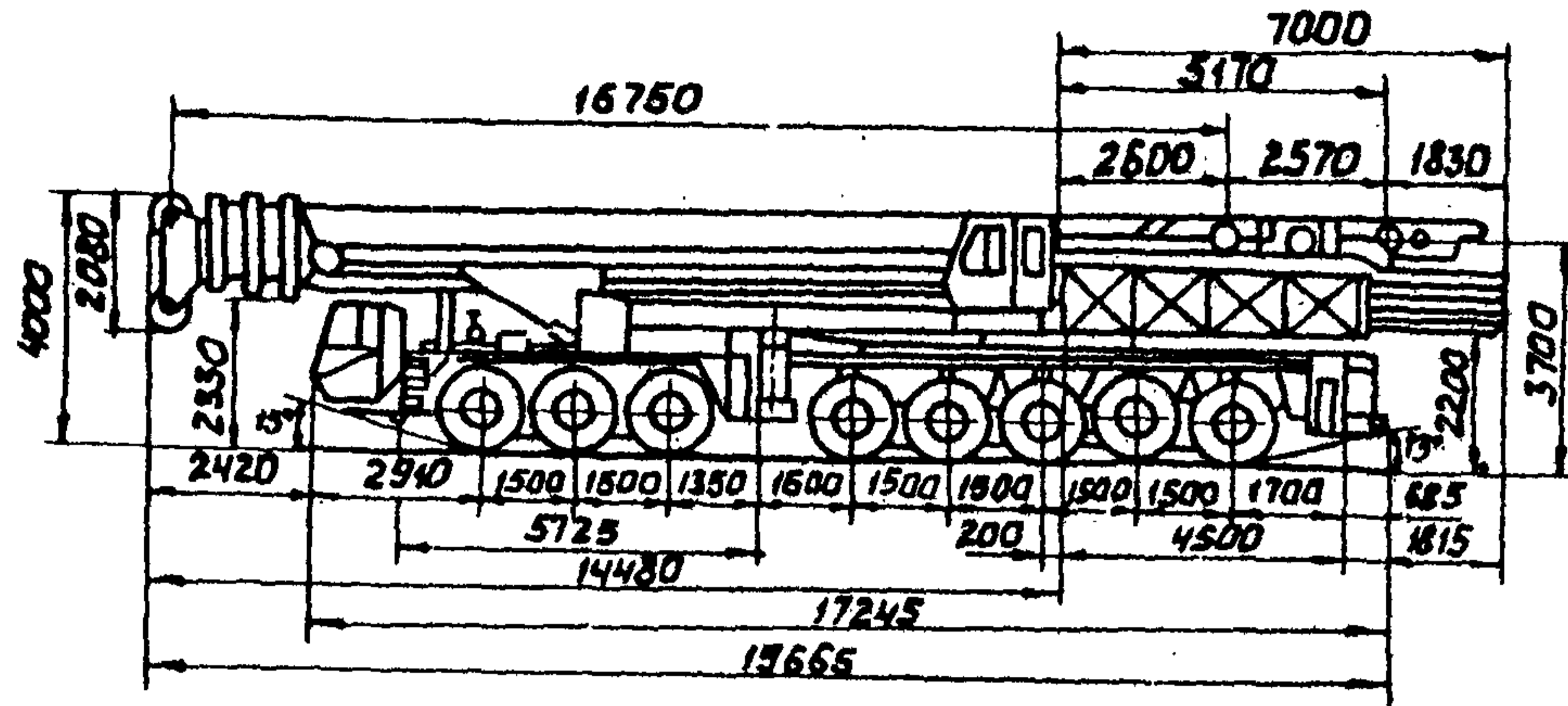

Вид оборудования	Высота подъема, м	
	на мин. вылете	на макс. вылете
Телескопич. стрела 16,75м	16,5	7,6
"    28,75м	28,5	12,0
"    40,0 м	40,0	17,2
"    52,0 м	52,0	18,8
Телескопич. стрела 52,0 м с гуськом 12м	61,2	27,0
Телескопич. стрела 52,0 м с гуськом 16м	65,0	28,0
Телескопич. стрела 52,0 м с гуськом 20м	69,0	30,1
Телескопич. стрела 52,0 м с гуськом 28м	77,0	42,5
Телескопич. стрела 52,0 м с гуськом 36м	84,3	55,7

Нагрузка на оси	I - 3	I - 5
	передней	задней
	3 x 20,6	5 x 20,0

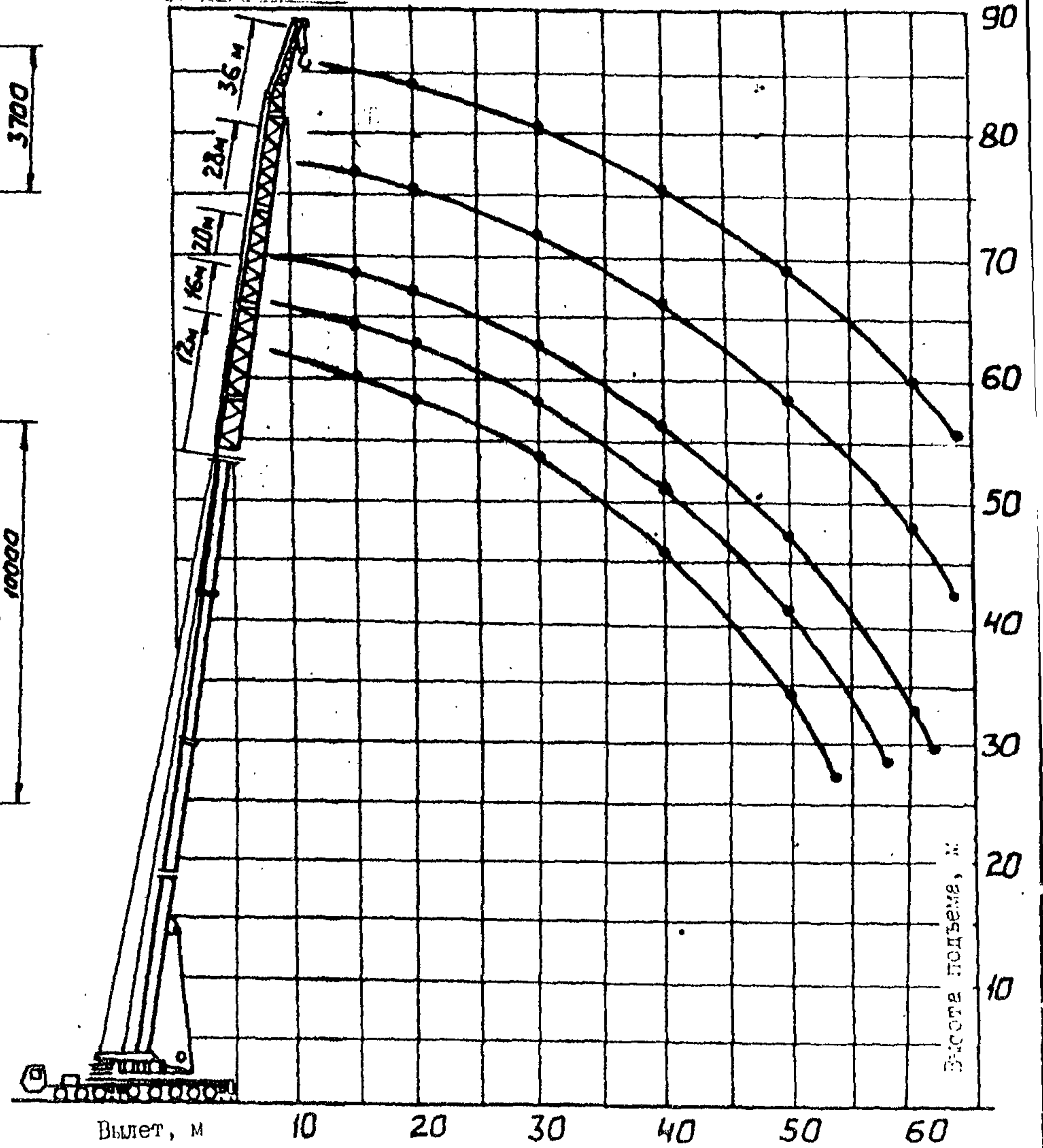

КРУПН - 350

КРУЖОВЫЕ ОБОЙМЫ: РАССТОЯНИЕ ДО ОГОЛОВКА СТРЕЛЫ

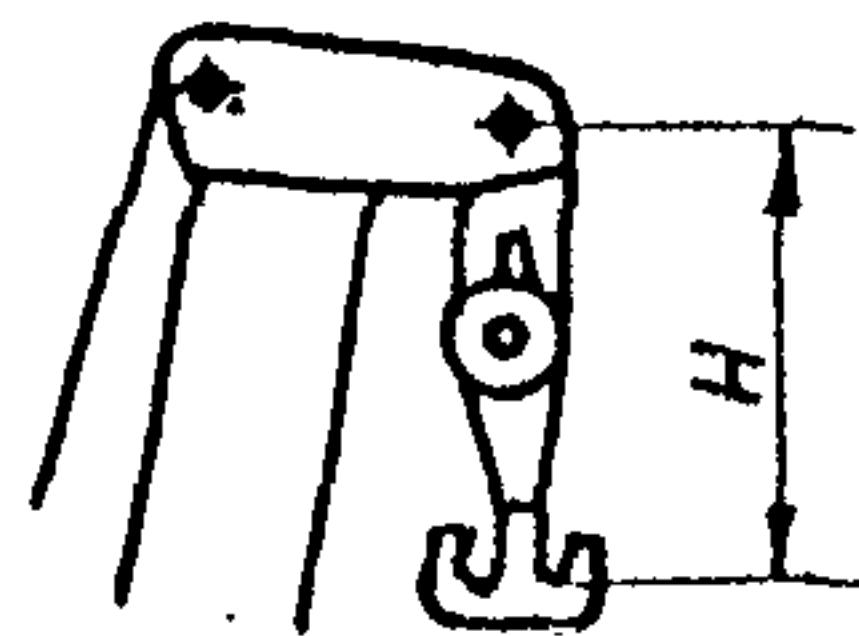

Грузоподъемность, т	350	240	130	80	30	8
Число блоков	16	12	6	4	1	0
Расстояние, Н, м	3,8	2,9	1,7	1,1	2,1	2,1

График высоты подъема

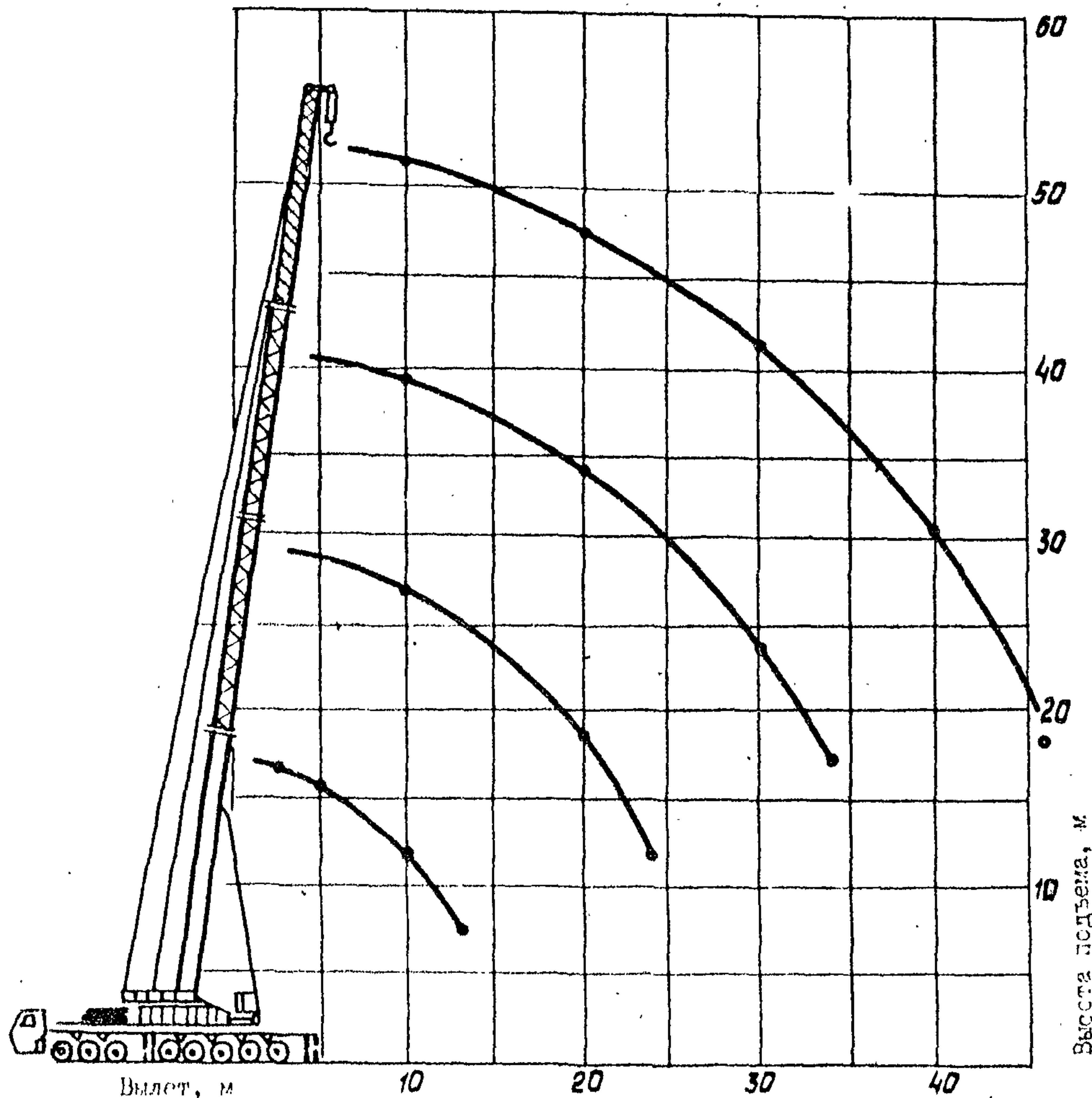

Вид рабочего оборудования	Положение выносных опор	Грузоподъемность, т		Вылет, м	
		Рабочая зона 360° на мин. вылете	на макс. вылете	мин.	макс.
<b>Грузоподъемность при противовесе 30т</b>					
Телескопич. стрела 16,75	9,3 x 8,0	265,0	42,0	3,0	13,0
"- 16,75	9,3 x 10,0	213,0	54,0	3,0	13,0
"- 28,75	9,3 x 10,0	135,0	15,0	4,5	24,0
"- 40,0	9,3 x 10,0	72,5	6,1	7,0	34,0
"- 52,0	9,3 x 10,0	41,0	4,9	9,0	40,0
<b>Грузоподъемность при противовесе 60т</b>					
Телескопич. стрела 16,75	9,3 x 8,0	276,0	65,0	3,0	13,0
"- 16,75	9,3 x 10,0	223,0	70,0	3,0	13,0
"- 28,75	9,3 x 10,0	135,0	25,5	4,5	24,0
"- 40,0	9,3 x 10,0	72,5	14,7	7,0	34,0
"- 52,0	9,3 x 10,0	41,0	8,5	9,0	46,0
Телескопич. стрела 52,0 с гуськом 12м	9,3 x 10,0	23,5	5,0	11,0	54,0
Телескопич. стрела 52,0 с гуськом 16м	9,3 x 10,0	19,8	4,0	12,0	58,0
Телескопич. стрела 52,0 с гуськом 20м	9,3 x 10,0	16,5	3,0	13,0	62,0
Телескопич. стрела 52,0 с гуськом 28м	9,3 x 10,0	11,5	3,2	15,0	64,0
Телескопич. стрела 52,0 с гуськом 36м	9,3 x 10,0	8,2	2,3	18,0	69,0
<b>Рабочая зона ± 45° назад</b>					
Телескопич. стрела 16,75	9,3 x 8,0	290,0	72,5	3,0	13,0
<b>Рабочая зона ± 10° назад</b>					
Телескопич. стрела 16,75	9,3 x 8,0	322,0	72,5	3,0	13,0

**КРУПН-350**

## Грузоподъемность крана с противовесом 60 т

Вылет, м	Секции стрелы выдвинуты				Секции стрелы выдвинуты		
	Длина стрелы, м						
	16,75		28,75		40,0	52,0	
Грузоподъемность на выносных опорах, т							
опорная база 9,3x8,0 м				опорная база 9,3x10,0 м			
рабочая зона поворота крана							
±10° назад   ±45° назад				360°			
3	322,0	290,0	276,0	223,5			
3,5	285,0	267,0	253,0	206,0			
4	256,0	246,5	234,5	190,0			
4,5	231,0	228,0	219,0	177,5	135,0		
5	209,0	209,0	203,0	166,5	130,5		
6	175,0	175,0	175,0	146,0	117,5		
7	150,0	150,0	150,0	131,5	107,5	72,5	
8	131,5	131,5	131,5	118,0	99,0	68,5	
9	115,0	115,0	115,0	107,0	91,0	63,5	41,0
10	102,0	102,0	100,0	95,5	84,5	59,3	41,0
11	91,0	91,0	86,5	86,5	78,0	55,2	40,9
12	81,0	81,0	75,0	77,3	73,5	51,5	39,5
13	72,5	72,5	65,0	70,0	68,0	48,3	37,7
14					61,5	45,5	35,9
15					57,0	42,8	34,5
16					50,5	40,5	33,1
18					43,0	36,3	30,3
20					36,0	33,1	28,0
22					30,0	29,9	25,7
24					25,5	26,7	23,5
26						23,9	21,6
28						21,1	19,8
30						18,4	18,4
32						15,6	17,0
34						14,7	16,1
36							14,8
38							13,3
40							11,8
42							10,6
44							9,5
46							8,5

Вылет, м	Удлинение стрелы				
	Наклон удлинения стрелы 0°				
	Длина стрелы, м				
Грузоподъемность на опорах, т					
опорная база 9,3x10,0 м					
II	23,5				
12	23,5	19,8			
13	23,4	19,8	16,5		
14	22,5	19,7	16,5		
15	21,8	19,0	16,5	11,5	
16	21,1	18,4	16,2	11,5	
18	19,8	17,1	15,3	11,5	8,2
20	18,5	16,0	14,3	11,3	8,2
22	17,4	15,1	13,4	10,7	8,1
24	16,3	14,1	12,6	10,1	7,7
26	15,3	13,2	11,8	9,5	7,3
28	14,4	12,5	11,1	8,9	7,0
30	13,6	11,8	10,6	8,4	6,6
32	12,8	11,2	9,9	7,9	6,2
34	12,0	10,6	9,4	7,4	5,9
36	11,3	10,1	8,9	7,1	5,6
38	10,6	9,5	8,4	6,7	5,2
40	9,8	9,0	8,0	6,3	4,9
42	9,2	8,5	7,5	6,0	4,7
44	8,5	8,0	7,2	5,6	4,4
46	7,9	7,6	6,9	5,3	4,1
48	7,5	7,1	6,5	5,0	3,8
50	6,6	6,6	6,1	4,8	3,6
52	5,7	6,2	5,8	4,5	3,4
54	5,0	5,4	5,4	4,2	3,2
56		4,6	4,9	4,0	3,0
58		4,0	4,2	3,8	2,8
60			3,6	3,6	2,6
62			3,0	3,5	2,4
64				3,2	2,3

Зона поворота крана 360°.

Все нагрузки выше 183 т требуют добавочное оборудование

КРУПН-350

Грузоподъемность крана с противовесом 30 т

Вылет, м	Секции стр. выдвинуты		Секции стрелы выдвинуты		
	Длина стрелы, м		Грузоподъемность на опорах, т		
	16,75	28,75	40,0	52,0	
	опорн. база 9,3x8,0 м		опорная база 9,3x10,0 м		
3	265,0	213,0			
3,5	246,5	198,0			
4	226,0	182,0			
4,5	205,0	170,0	135,0		
5	187,5	159,0	130,5		
6	155,5	140,0	117,5		
7	130,5	123,0	107,5	72,5	
8	105,0	105,5	99,0	68,5	
9	85,0	92,0	89,0	63,5	41,0
10	69,0	81,0	78,0	59,3	41,0
11	57,0	70,5	69,0	55,2	40,9
12	48,0	61,5	59,0	51,5	39,5
13	42,0	54,0	52,0	48,3	37,7
14			46,0	45,5	35,9
15			41,0	42,0	34,5
16			36,5	37,6	33,1
18			29,0	30,0	30,3
20			23,0	24,3	26,4
22			18,6	20,0	22,0
24			15,0	16,5	18,6
26				13,6	15,8
28				11,2	13,5
30				9,3	11,5
32				7,6	9,8
34				6,1	8,3
36					7,0
38					5,9
40					4,9

Зона поворота крана 360°. Примечание: все нагрузки выше 183 т требуют добавочное оборудование

УКАЗАНИЯ К ПРОИЗВОДСТВУ РАБОТ

1. Максимальная грузоподъемность со стандартной головкой стрелы с 10-ю канатными шкивами до 183 тонн.
2. Грузоподъемность выше 183 тонн только с дополнительным оборудованием.
3. Из указанной в таблицах грузоподъемности необходимо вычитать массу применяемой крюковой обоймы:

Вес крюковой обоймы	350 т	-	3,6 т
"	240 т	-	3 т (с дополнительными шкивами)
"	130 т	-	1,7 т
"	80 т	-	1,1 т
"	8 т	-	0,3 т

4. Запрещается превышать грузоподъемность крюковой обоймы.

Размер выносной опоры в плане

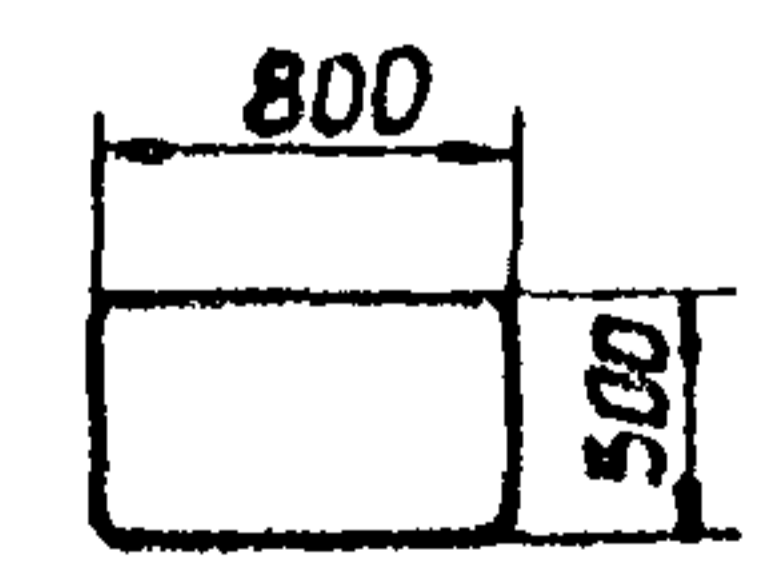

Сечение стрелы

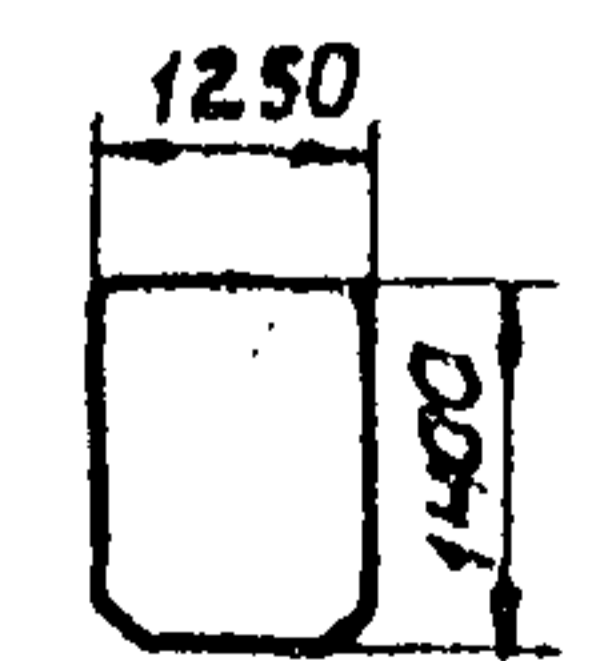

**КРУПН-350**



# ПНЕВМОКОЛЕСНЫЕ КРАНЫ







1	2	3	4	5	6	7	8	9	10	11	12	13	14	15	16	17	18	19	20	21	22	23	24	25	26	27
7.	КС-5363А																									
	стрела 15м	3,8	25	1,2	14	13,8	4	8	14																	
	стрела 17,5 м	3	25	0,7	14	15,9	3,9	9,4	16,3																	
	стрела 20м	2	18	0,7	7,5	18	5,5	10,2	18,8																	
	стрела 22,5 м	1,5	18	-	7,2	20,1	5,4	11	20,3	3	доб	18	1,2-0,1	61,5	5000	2500	22700	3290	3900	33	16,3/19,4	34,37	10,25	3	13	электр.
	стрела 25 м	0,6	12	-	5,4	22,1	6,5	12	22,2																	
	стрела 27,5 м	1,5	12	-	-	18,8	6,2	16,8	25,2																	
	стрела 30 м	1	8,4	-	-	20,3	7,5	21,7	27,5																	
	стрела 32,5	0,5	8,8	-	-	21,8	7	24	30,5																	
8.	КС-5363 В																									
	стрела 15 м	3,8	36	1,2	14	13,8	3,9	8	14																	
	стрела 17,5 м	3	36	0,7	14	15,9	3,9	9,5	16,5																	
	стрела 20 м	2	18	0,7	7,5	18	5,5	10,2	18,8	10	0,5-5,36 (0,24-1,8)	20	1,2-0,1	67	5000	25000	14100	3290	3000	33	14/19	38,6	16	3	13	электр.
	стрела 22,5 м	1,5	18	-	7,2	20,1	5,4	11	20,3																	
	стрела 25 м	0,6	12	-	-	22,1	6,5	12	22,2																	
	стрела 30 м	1	8,4	-	-	20,3	7,5	21,7	27,5																	
	стрела 32,5 м	0,5	8,8	-	-	21,8	7,0	24	30,5																	
9.	К-631																									
	стрела 15 м	5	63	4,2	30	15	4,2	6	14																	
	стрела 24 м	2	31	-	16	24	6	6,65	21,35	3	0,5-15	14	1-0,1	61,5	5430	2750	20720	3700	4230	69	22/2x23,5	78	16	3	10	электр.
	стрела 31 м	2	30	-	11	25	7,5	17,7	25,4																	
	стрела 38 м	1,75	12	-	7	26	8	28,5	34,1																	
10.	К-1001																									
	стрела 15 м	12	100	8,5	45	14	4,7	6	12,3																	
	стрела 25 м	7,5	50	4	28	20	6,6	13,9	22,1	3	0,3-15	12	0,8-0,04	76	5350	3200	22100	3150	4300	97,8	$\frac{2x24,2}{2x24,7}$	108	20	3	9,5	электр.
	стрела 35 м	3	28	-	15	30	9	20,4	33,7																	
	стрела 45 м	1,25	15	-	7	35	12	28,6	41,4																	

ПРИМЕЧАНИЕ: 1. В ГРАФАХ 3-10 ДАНА ГРУЗОВАЯ ХАРАКТЕРИСТИКА КРАНОВ С ОСНОВНЫМИ СТРЕЛАМИ.

ГРУЗОВУЮ ХАРАКТЕРИСТИКУ КРАНОВ С ДОПОЛНИТЕЛЬНЫМ СТРЕЛОВЫМ ОБОРУДОВАНИЕМ СМ. ГРАФИКИ ТАБЛИЦЫ.

2. В ГРАФЕ 11 ГЛУБИНА ОПУСКАНИЯ КРЮКА ДАНА ДЛЯ ОСНОВНОЙ СТРЕЛЫ ПРИ МИНИМАЛЬНОМ ВЫЛЕТЕ.

3. В ГРАФЕ 12 В СКОБКАХ ДАНА СКОРОСТЬ ОПУСКАНИЯ КРЮКА.

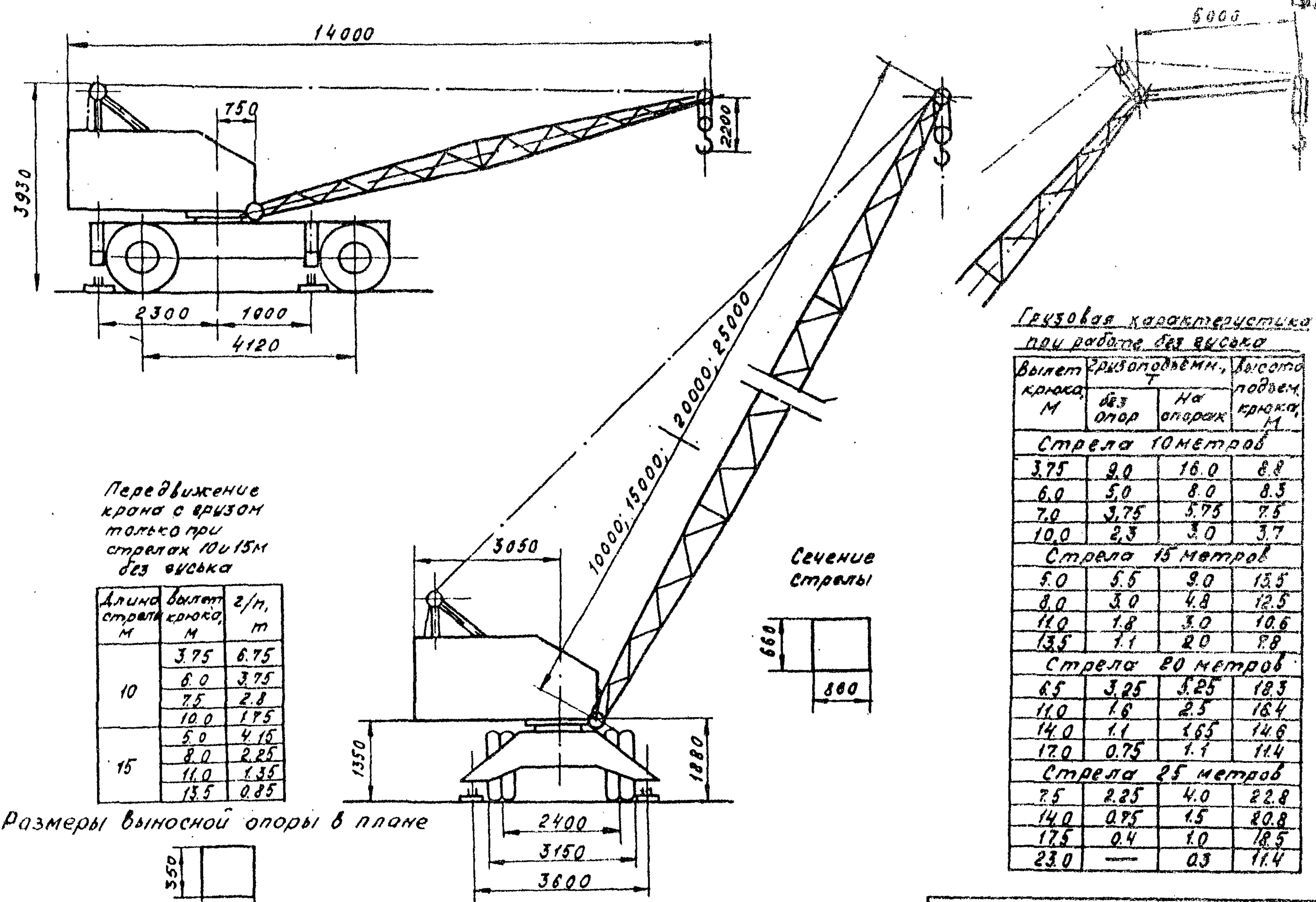

Передвижение крана с грузом только при стрелах 10 и 15 м без выска

Длина стрелы, м	Вылет крюка, м	г/м, т
10	3.75	6.75
	6.0	3.75
	7.5	2.8
	10.0	1.95
15	5.0	4.15
	8.0	2.25
	11.0	1.35
	13.5	0.85

Размеры выносной опоры в плане

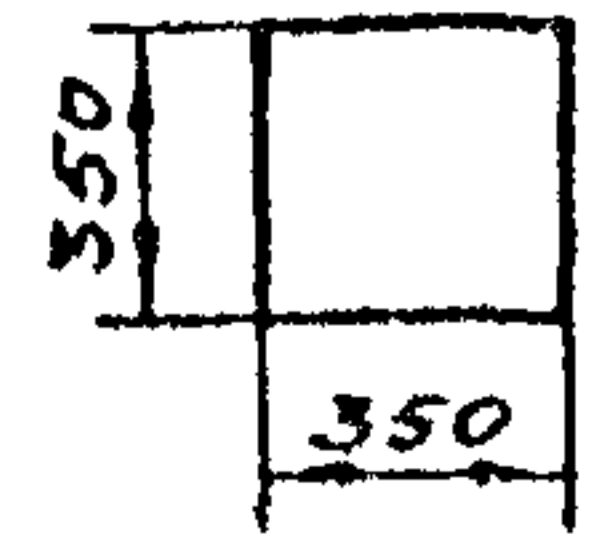

Сечение стрелы

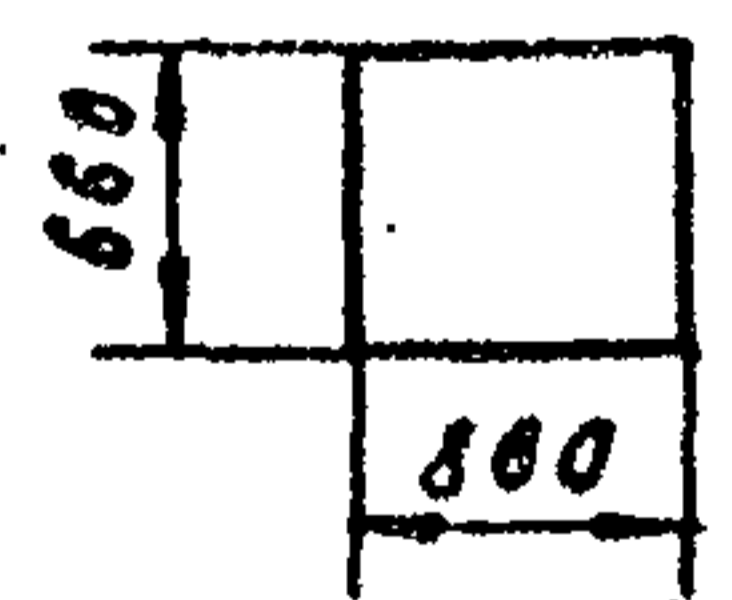

Грузовая характеристика при работе без выска

Вылет крюка, м	Грузоподъем, т		Высота подъема, м
	без опор	на опорах	
<b>Стрела 10 метров</b>			
3.75	2.0	16.0	8.8
6.0	5.0	8.0	8.5
7.0	3.75	5.75	7.5
10.0	2.3	3.0	3.7
<b>Стрела 15 метров</b>			
5.0	5.5	9.0	13.5
8.0	3.0	4.8	12.5
11.0	1.8	3.0	10.6
13.5	1.1	2.0	8.8
<b>Стрела 20 метров</b>			
6.5	3.25	5.25	18.3
11.0	1.6	2.5	16.4
14.0	1.1	1.65	14.6
17.0	0.75	1.1	11.4
<b>Стрела 25 метров</b>			
7.5	2.25	4.0	22.8
14.0	0.75	1.5	20.8
17.5	0.4	1.0	18.5
23.0	—	0.3	11.4

К-161

## Графики грузоподъемности и высоты подъема крюка крана

Длина стрел 10 и 20 м

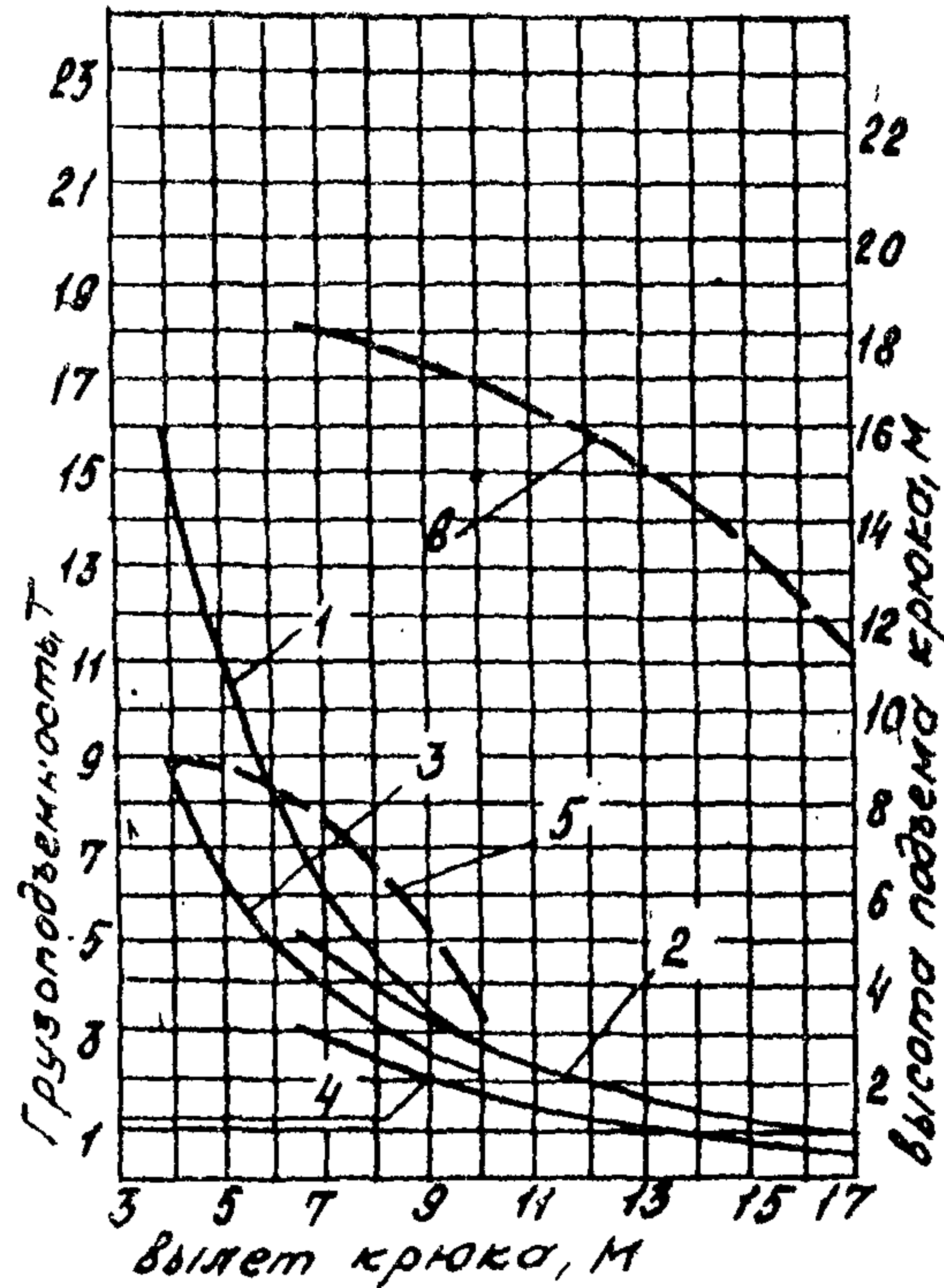

Графики грузоподъемности

- 1 - стрела 10 м на опорах
- 2 - стрела 20 м на опорах
- 3 - стрела 10 м без опор
- 4 - стрела 20 м без опор

Графики высоты подъема

- 5 - стрела 10 м
- 6 - стрела 20 м

Длина стрел 15 и 25 м

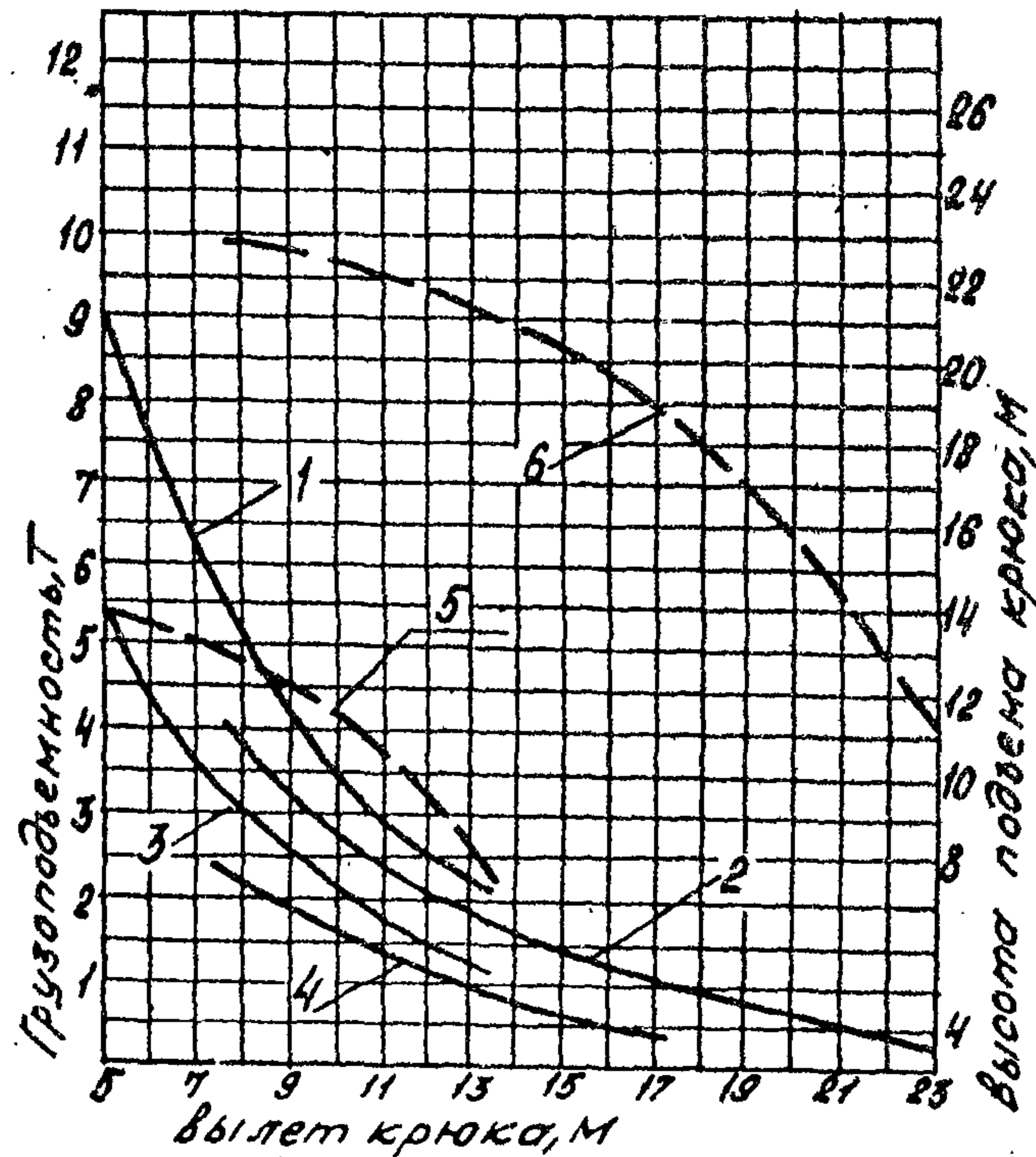

Графики грузоподъемности

- 1 - стрела 15 м на опорах
- 2 - стрела 25 м на опорах
- 3 - стрела 15 м без опор
- 4 - стрела 25 м без опор

Графики высоты подъема

- 5 - стрела 15 м
- 6 - стрела 25 м

## Грузовая характеристика крана при работе с гуськом 6 м.

Длина стрелы, м	Вылет крюка, м		Грузоподъемность, т		Высота подъема крюка, м
	минимальный	максимальный	главный подъем	вспомогат. подъем	
10	4	10	12	2	10,5
	5	11	8	1,7	9,5
15	5	11	7	2	15
	6	12	5	1,7	14,5
20	6,5	12,5	4	1,75	20,5
	8	14	3	1,4	19,5
25	7	13	3	1,75	25,5
	9	15	2,25	1,25	24

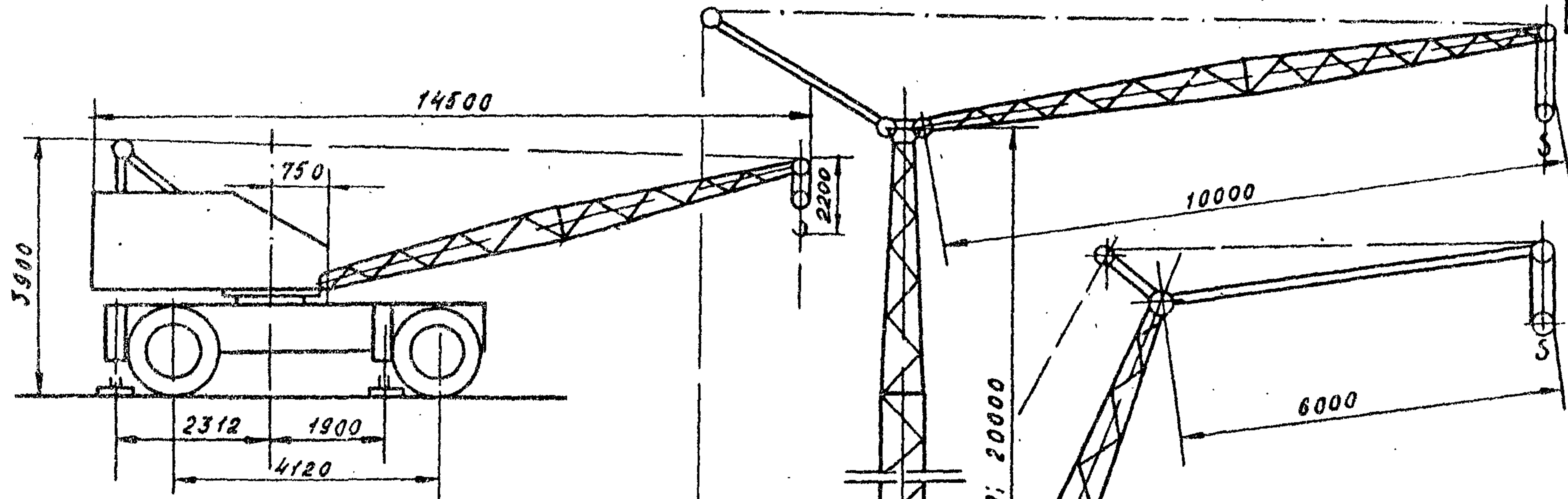

Грузовая характеристика крана

Главный подъем				
Стрелы	Грузоподъемн, Т		Вылет крюка, м	Высота подъема крюка, м
	на опорах	без опор		
Стрела 10,5 м	16,0	9,0	3,8	10,0
	8,0	5,0	6,0	9,4
	6,0	3,75	7,5	8,4
	3,4	2,3	10,0	5,3
Стрела 15,5 м	9,0	5,3	5,0	13,0
	4,5	2,9	8,0	14,0
	3,0	1,8	11,0	11,9
	2,0	1,1	13,5	9,1
Стрела 20,5 м	5,3	3,1	6,5	20,0
	2,5	1,5	11,0	18,1
	1,65	1,05	14,0	16,0
	1,2	0,75	17,0	12,8
Стрела 25,5 м	3,5	2,0	7,5	25,0
	1,5	0,7	14,0	22,1
	1,0	0,4	17,5	19,6
	0,5	-	23,0	12,8

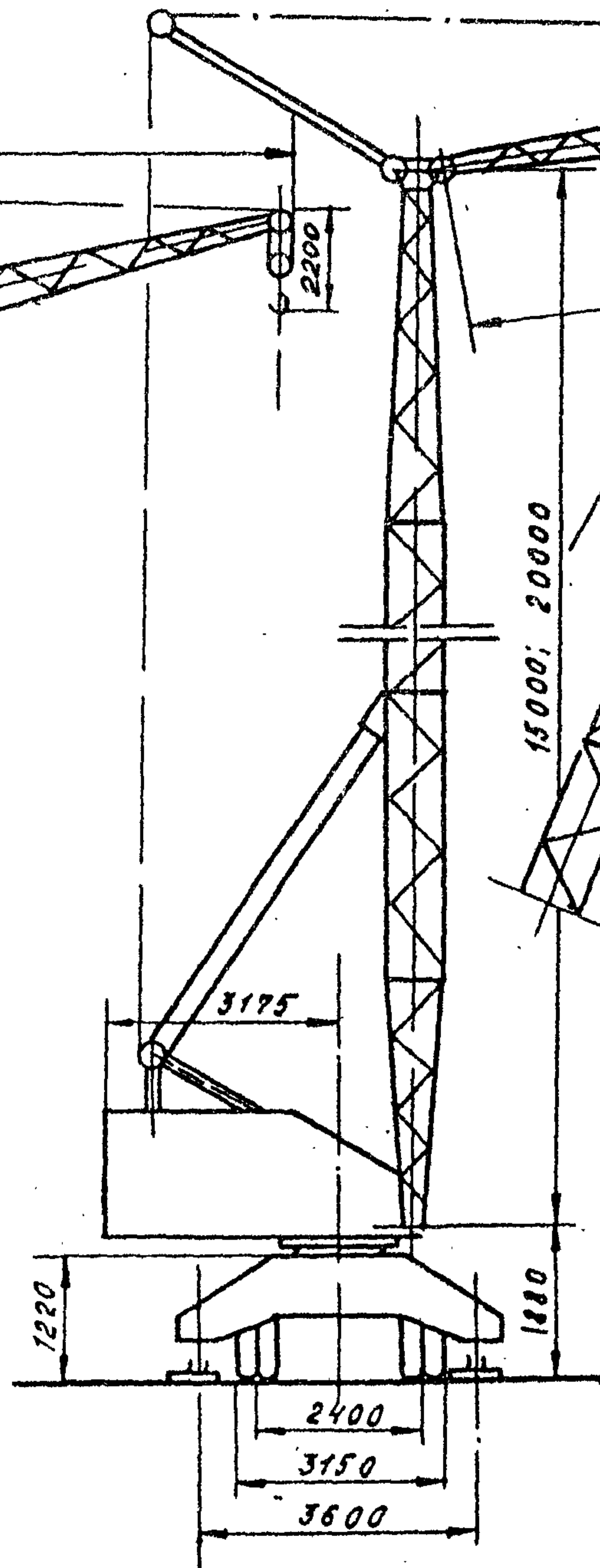

Сечение стрелы

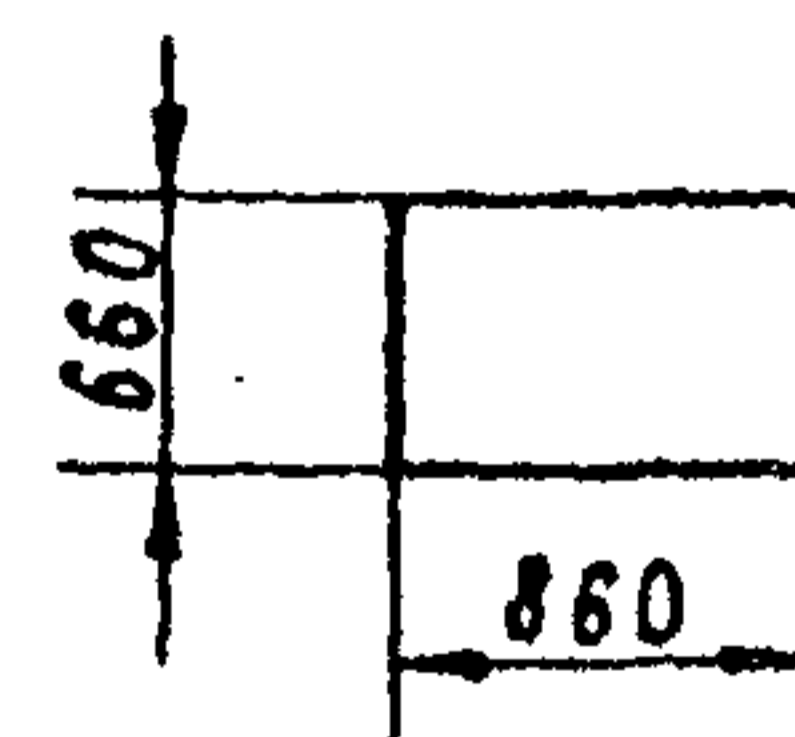

Размеры выносной опоры в плане

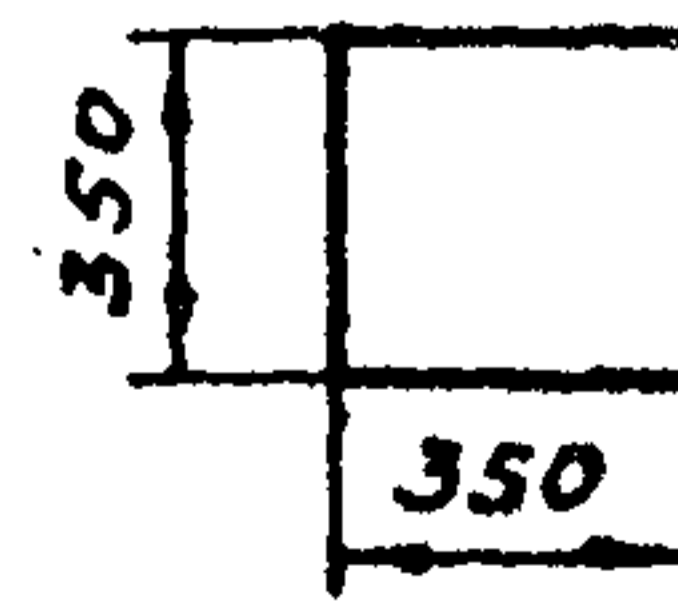

КС-4361А

## Графики грузоподъемности и высоты подъема крюка главный подъем

Кран на выносных опорах

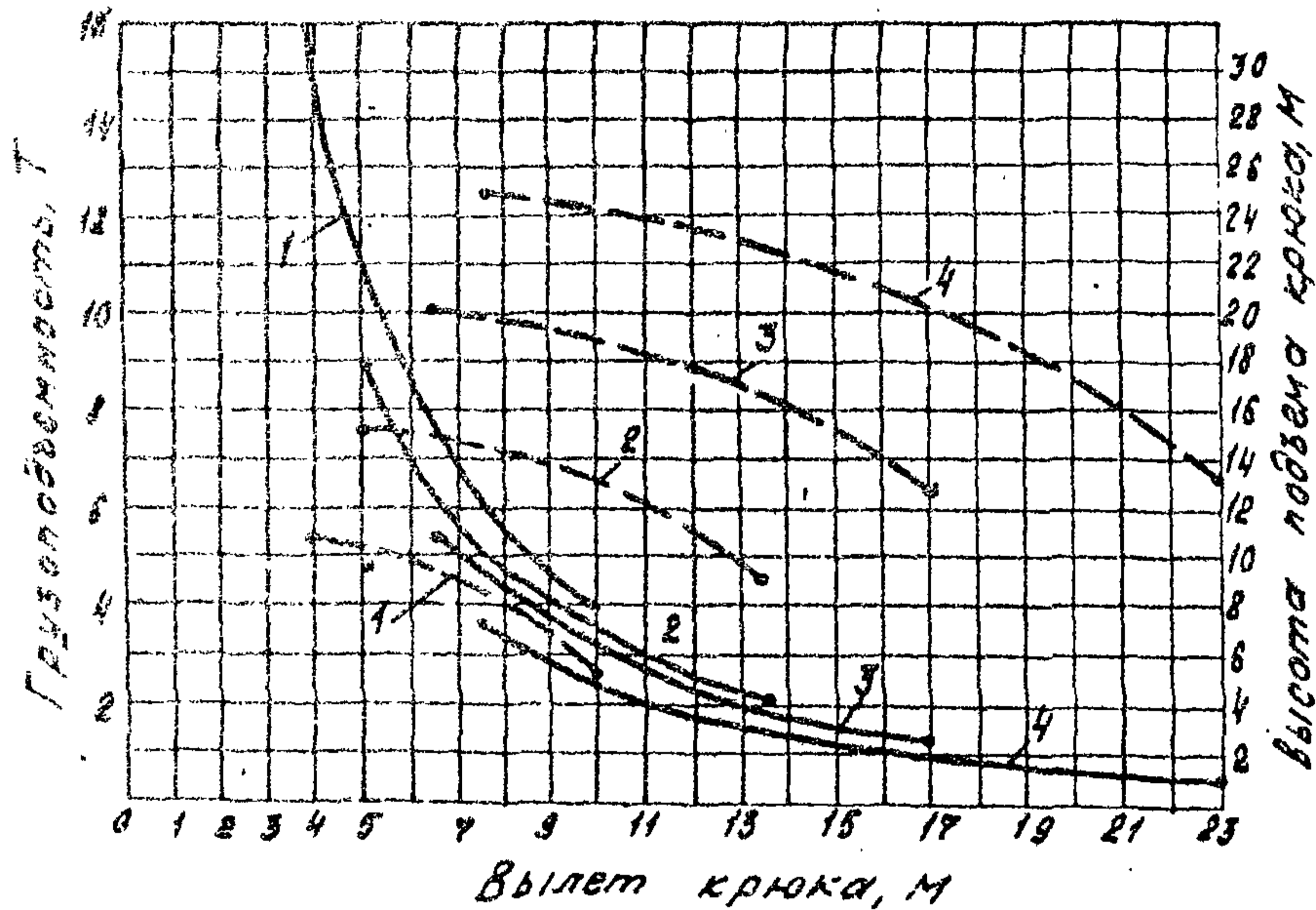

1 - стрела 10,5 м; 2 - стрела 15,5 м; 3 - стрела 20,5 м; 4 - стрела 25,5 м

Главный и вспомогательный подъем

Длина стрелы, м	Грузоподъемн. Т		Вылет крюка, м		Высота подъема крюка гуська, м
	Главный крюк	Крюк гуська	Главн. крюк	Крюк гуська	
10,5	12,0	3,5	3,8	9,6	12,4
	7,0	3,0	6,0	12,0	10,0
15,5	7,0	3,0	5,0	10,8	17,3
	4,0	2,0	8,0	14,0	14,9
20,5	4,0	2,0	6,5	12,3	22,0
	2,2	1,35	11,0	17,0	18,7
25,5	3,0	1,6	7,5	13,3	27,1
	1,0	0,5	14,0	20,0	22,6

Кран без выносных опор

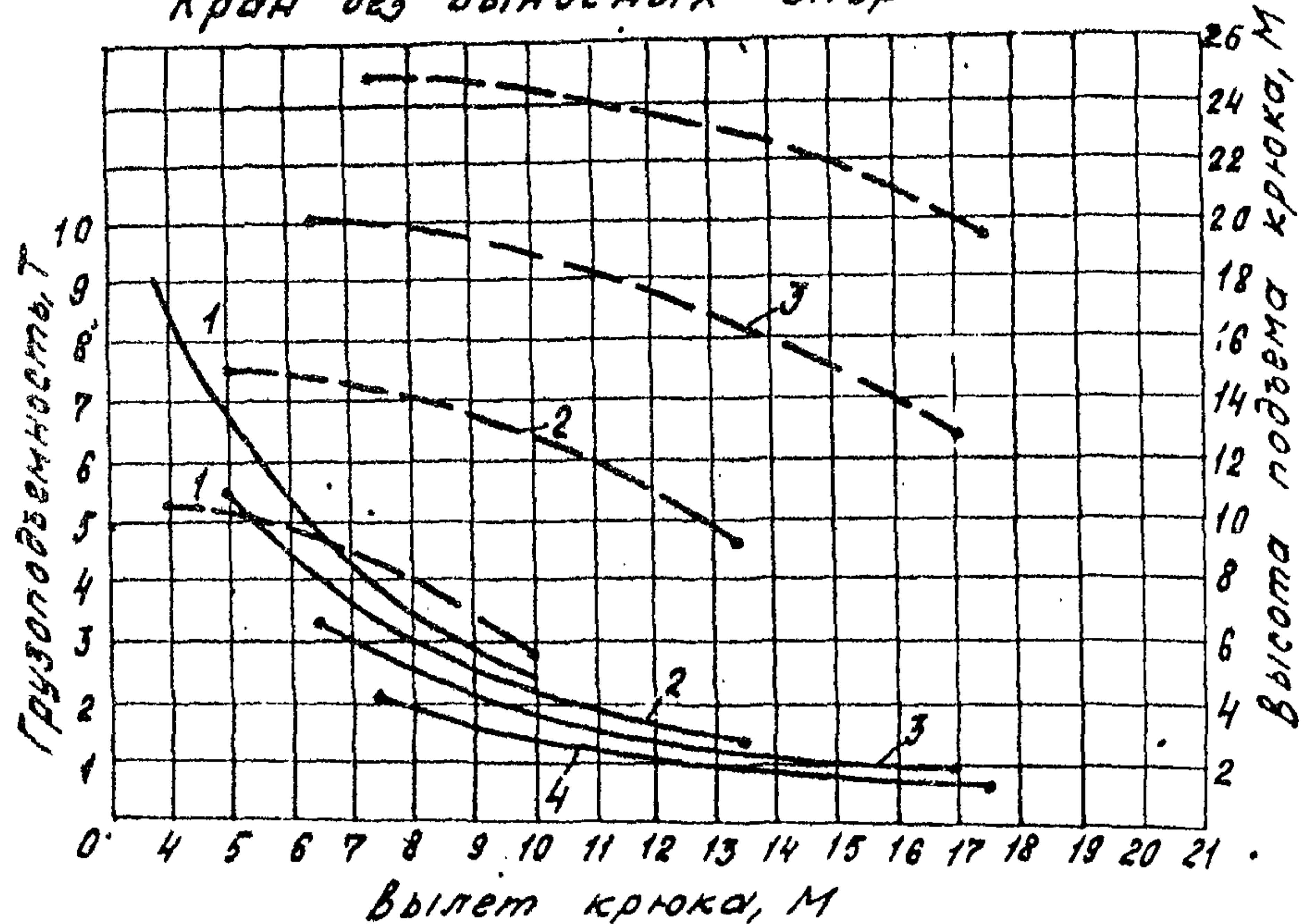

Башенно-стреловое оборудование

Параметры	Башня 15 м					Башня 20 м				
	Вылет крюка, м	4,2	6,2	8,0	10,0	11,0	4,2	6,2	8,0	10,0
Грузоподъемность, Т	8	5	3,5	2,3	1,8	6,5	4	3	2	1,5
Высота подъема крюка, м	25,5	24,7	23,6	21,5	19,7	30,5	29,7	28,6	26,5	24,7

Примечание: Допускается одновременный подъем груза на основном и вспомогательном крюке. Масса груза не должна превышать г/п крюка гуська

Графики грузоподъемности и высоты подъема крана с башней

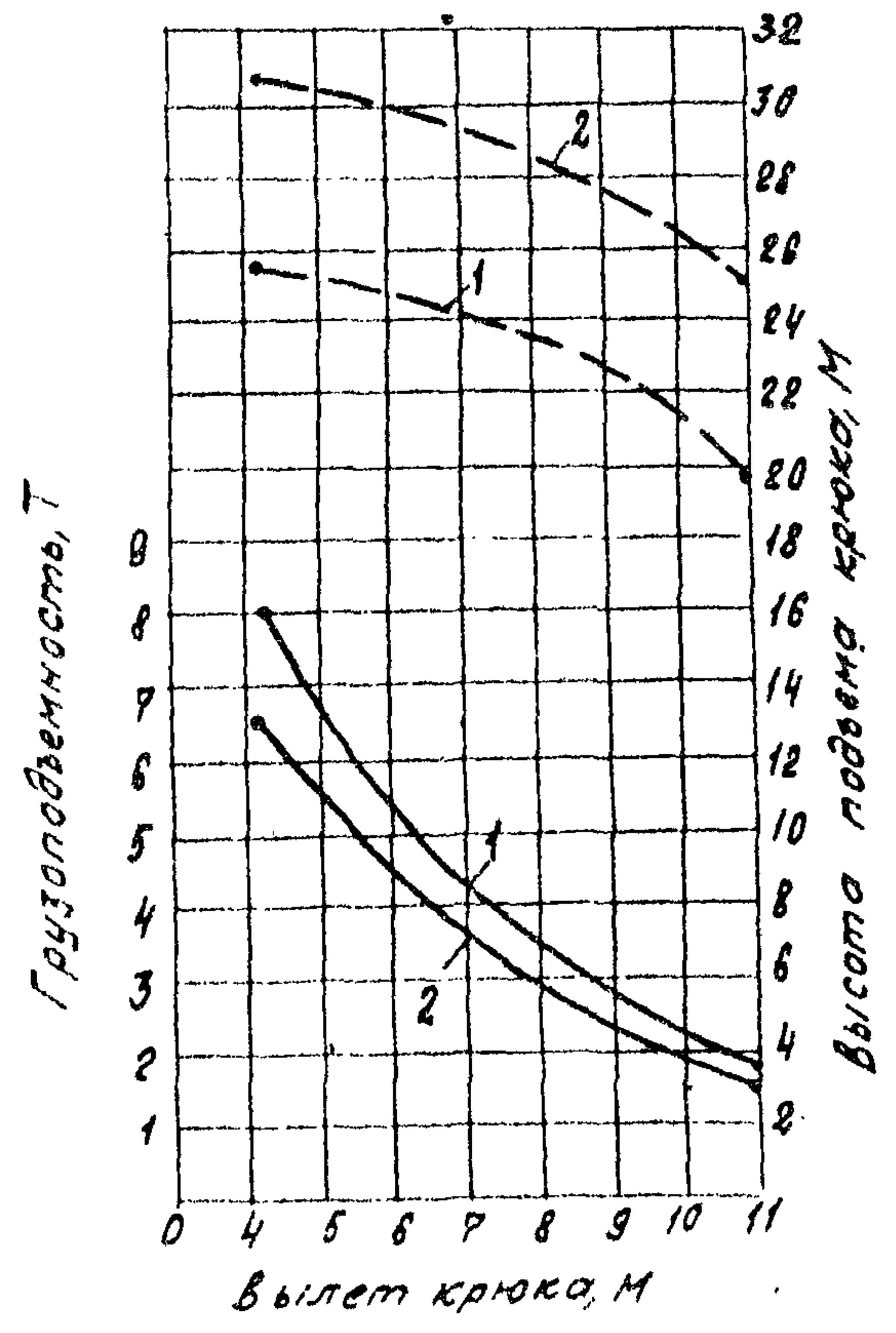

1 - для башни высотой 15 м  
2 - для башни высотой 20 м

Графики грузоподъемности и высоты подъема крюка крана на опорах, стрела с гуськом (надставкой) в м

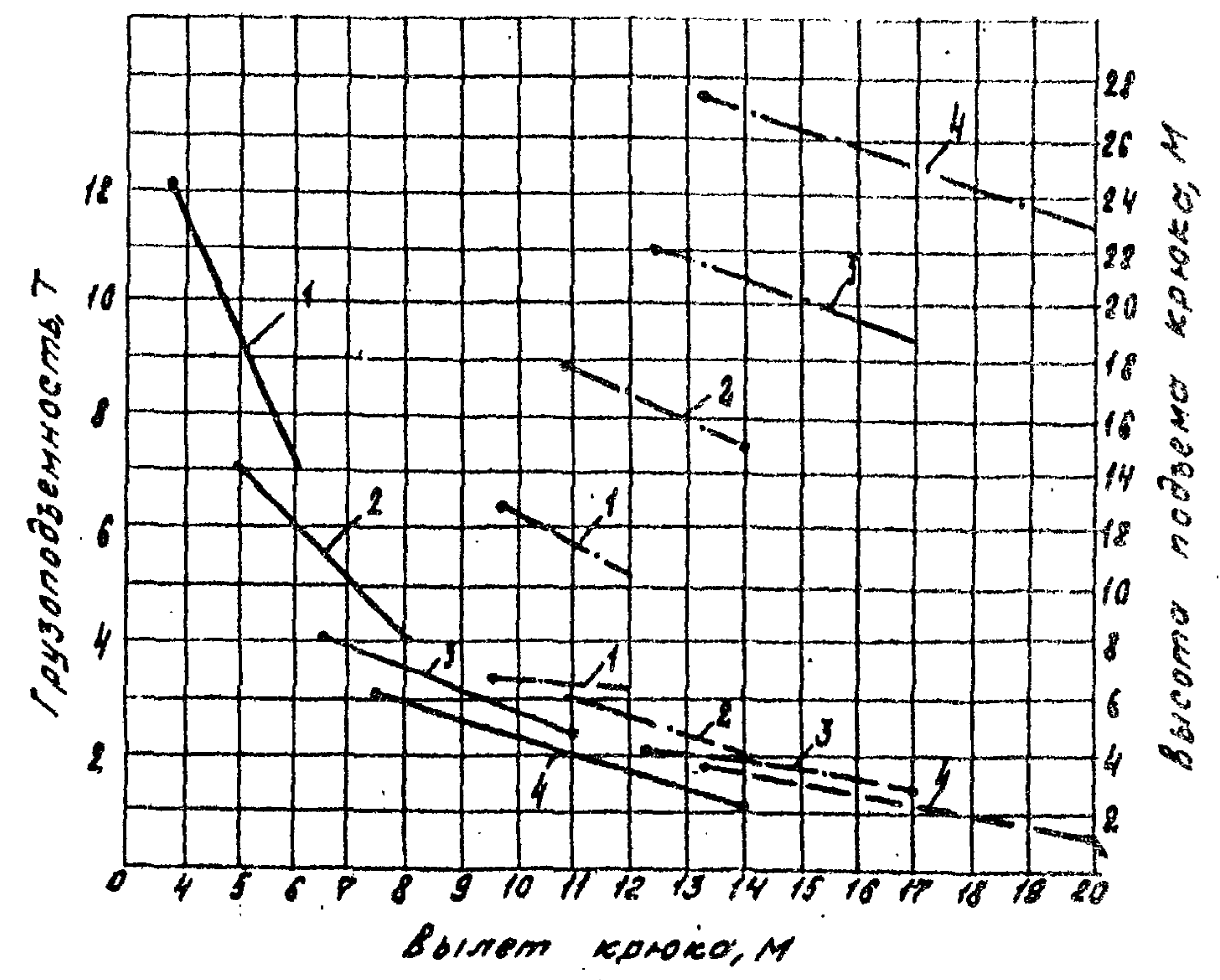

1 - для стрелы 10,5 м      3 - для стрелы 20,5 м  
2 - для стрелы 15,5 м      4 - для стрелы 25,5 м

Условные обозначения  
 ——— Грузоподъемность основного крюка  
 - - - - - Высота подъема вспомогательного крюка  
 - - - - - Грузоподъемность вспомогательного подъема

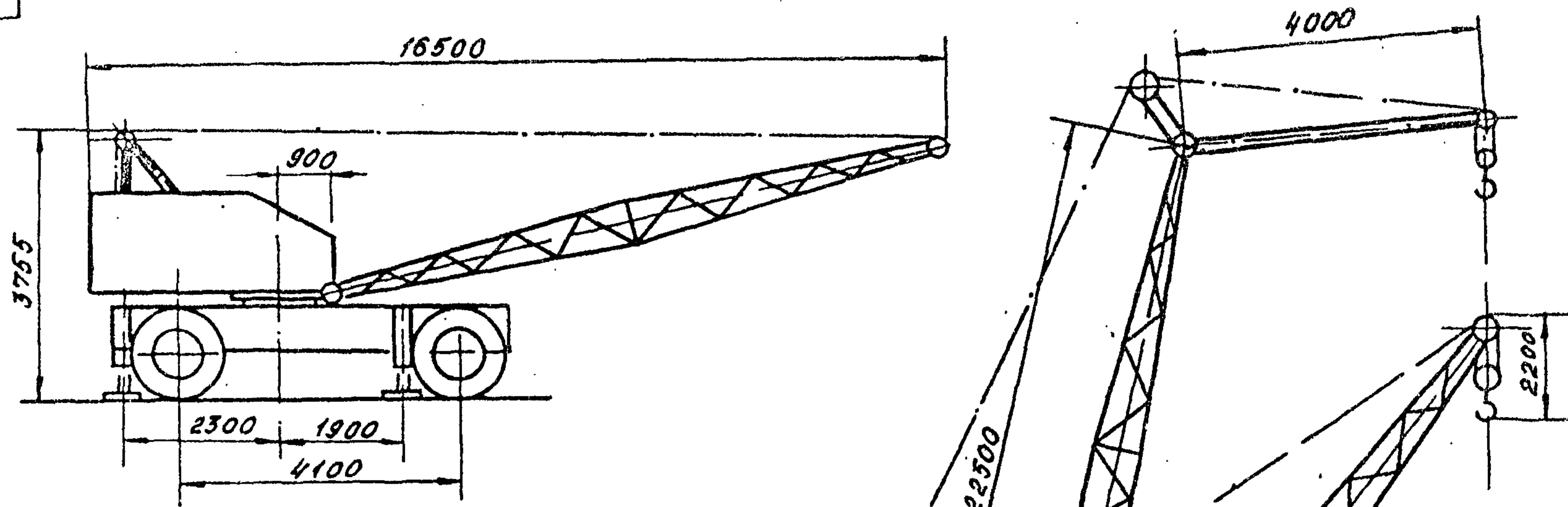

Грузовая характеристика крана

Стрела 12,5м				Стрела 17,5м				Стрела 22,5м			
Вы-лет	Гру-за	Вы-сота	Вы-сота	Вы-лет	Гру-за	Вы-сота	Вы-сота	Вы-лет	Гру-за	Вы-сота	Вы-сота
М	Т	м	м	М	Т	м	м	М	Т	м	м
3,8	16	8,5	12,1	4,8	10	5,3	16,9	5,8	6,5	21,8	23,1
5	9,6	5,5	11,7	8	4,5	2,5	15,8	7,5	4,2	21,5	23,1
7	6	3,5	10,8	10	3,5	1,8	14,8	9	3,2	20,8	20
8	5	3	10,2	11	3	1,6	14,2	11	2,5	20	20
10	3,5	2	8,5	14	2	1	11,4	16	1,4	16,5	16,5

Стрела 17,5м с гуськом 4м				Стрела 22,5м с гуськом 4м							
Основн. подв.		вспом. подв.		Основн. подв.		вспом. подв.					
Вы-лет	Гру-за	Вы-сота	Вы-сота	Вы-лет	Гру-за	Вы-сота	Вы-сота				
М	Т	м	м	М	Т	м	м				
4,8	9,2	16,9	8,8	3	18	5,8	6	21,8	8,8	2,5	23,1
6,7	5,0	15,8	—	—	—	7	4,3	21,5	—	—	—
10	3	14,8	—	—	—	9	3	20,8	—	—	—
11	2,5	14,2	—	—	—	11	2,1	20	—	—	—
14	1,5	11,4	—	—	—	16	1	16,5	—	—	—

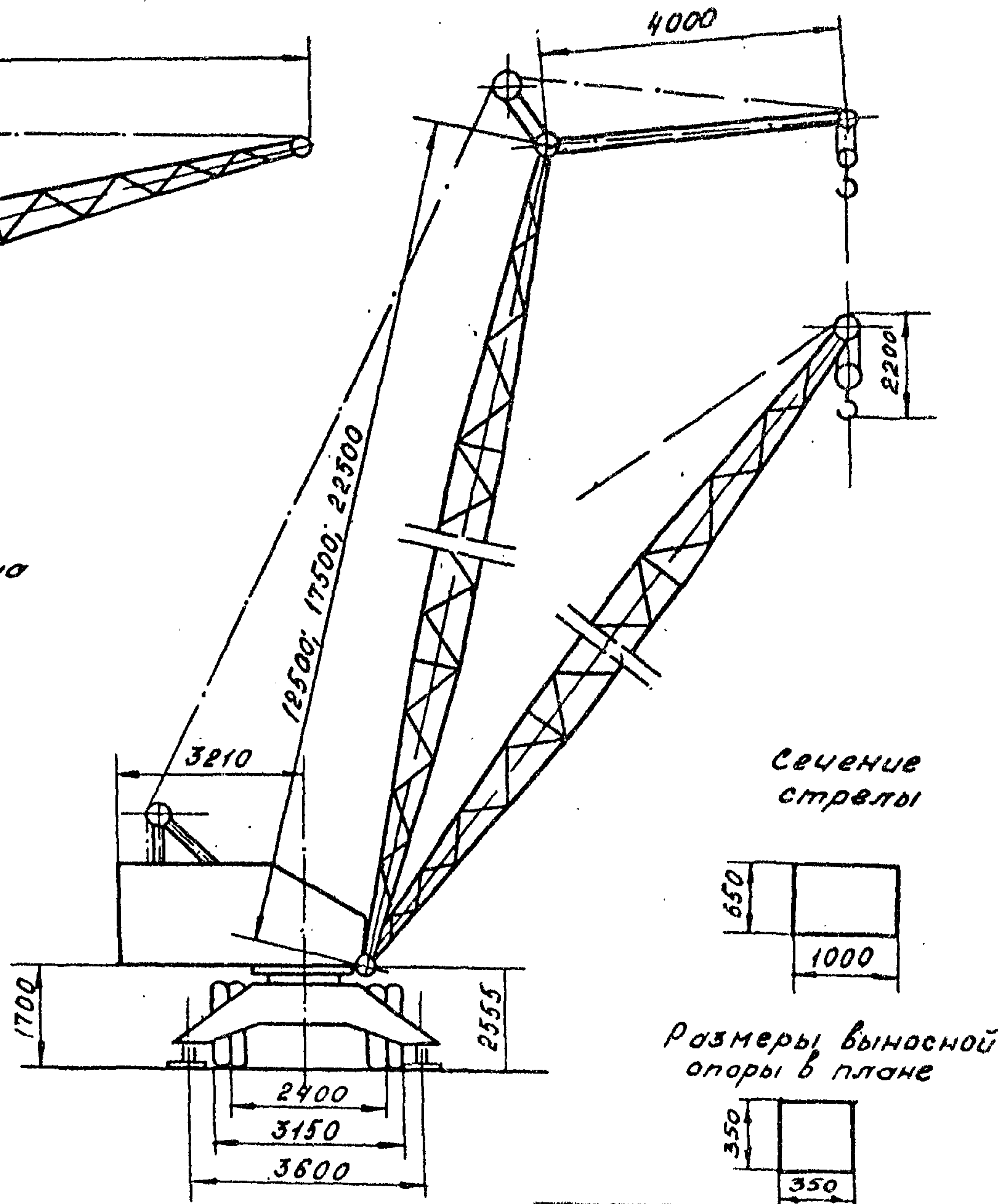

Сечение стрелы

Размеры выносной опоры в плане

КС-4362

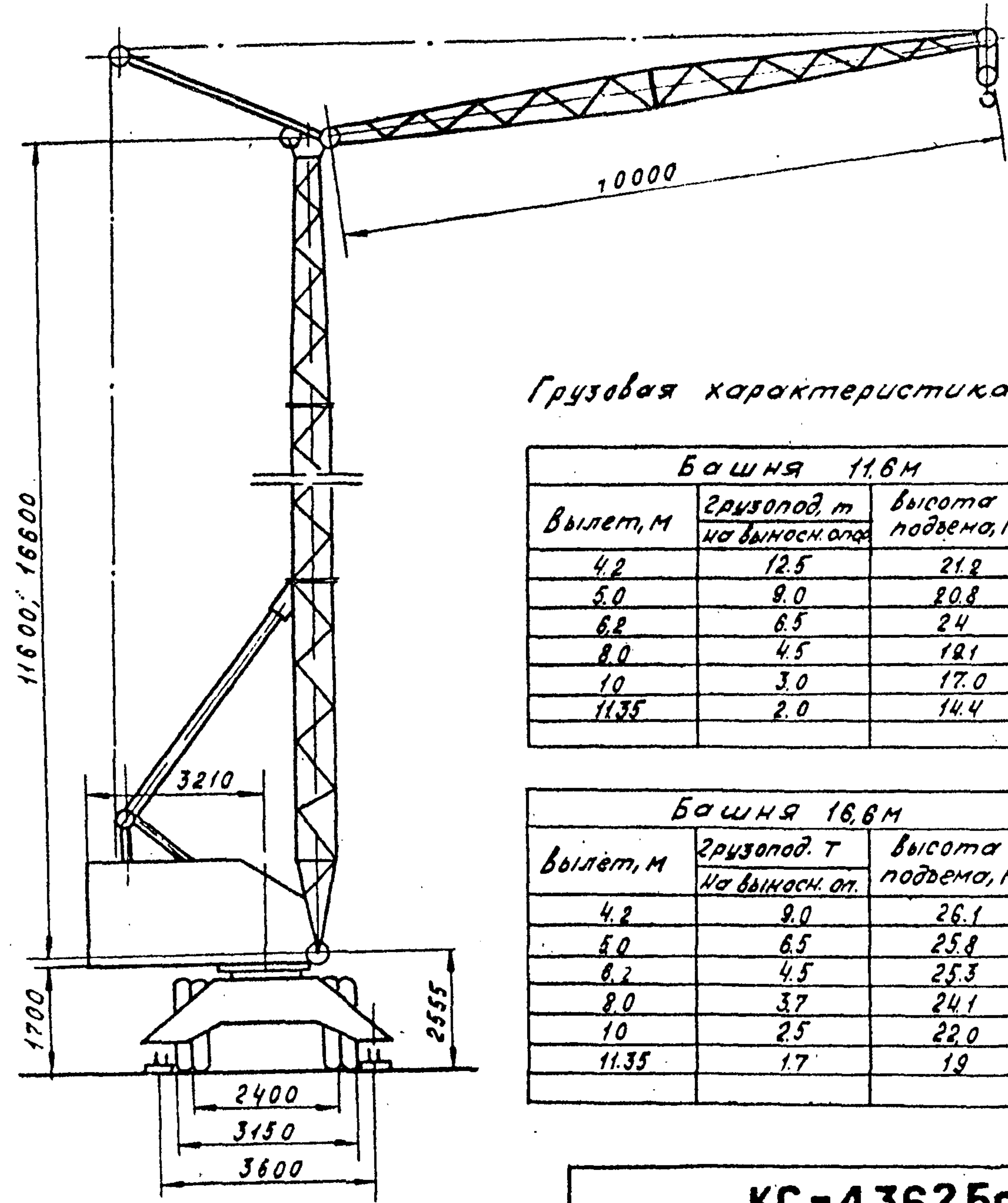
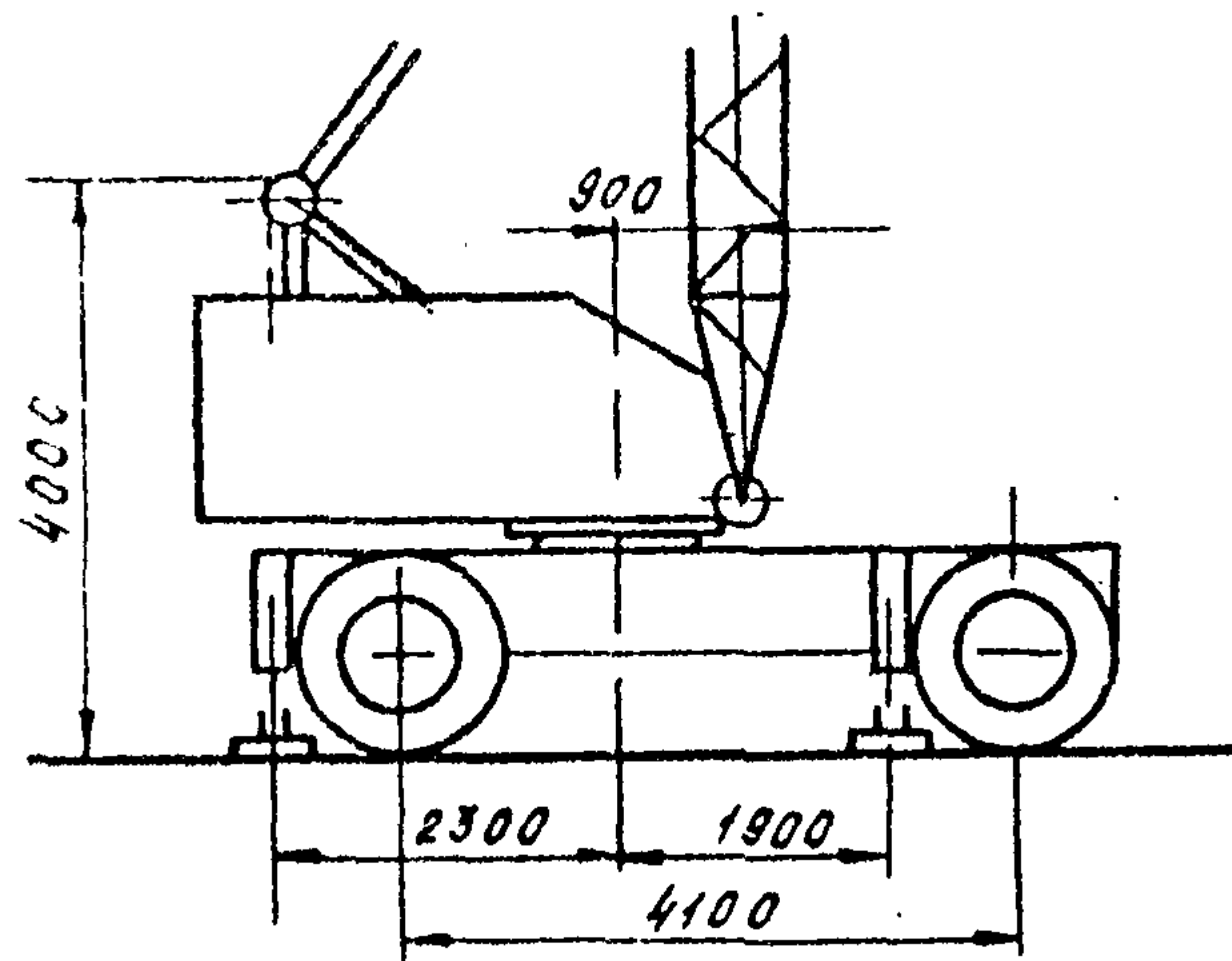

*Грузовая характеристика*

Башня 11,6 м		
Вылет, м	Грузопод.	Высота подъема, м
	на выносн. оп.	
4,2	12,5	21,2
5,0	9,0	20,8
6,2	6,5	24
8,0	4,5	12,1
10	3,0	17,0
11,35	2,0	14,4

Башня 16,6 м		
Вылет, м	Грузопод.	Высота подъема, м
	на выносн. оп.	
4,2	9,0	26,1
5,0	6,5	25,8
6,2	4,5	25,3
8,0	3,7	24,1
10	2,5	22,0
11,35	1,7	19

*Примечание:  
Графики грузоподъемности  
и высоты подъема крюка  
см. на стр. 66.*

*Размеры выносной опоры  
в плане*

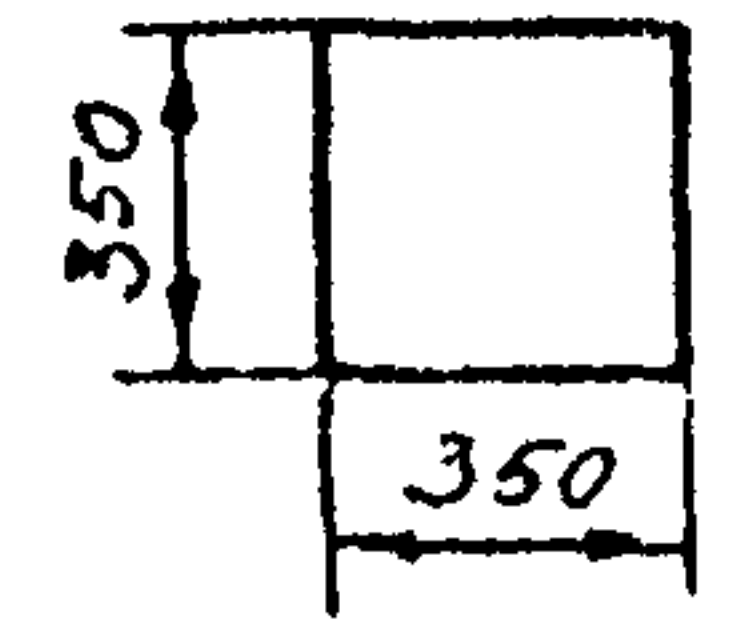

**КС-4362Бс**



Графики грузоподъемности и высоты подъема крюка

Стреловое исполнение

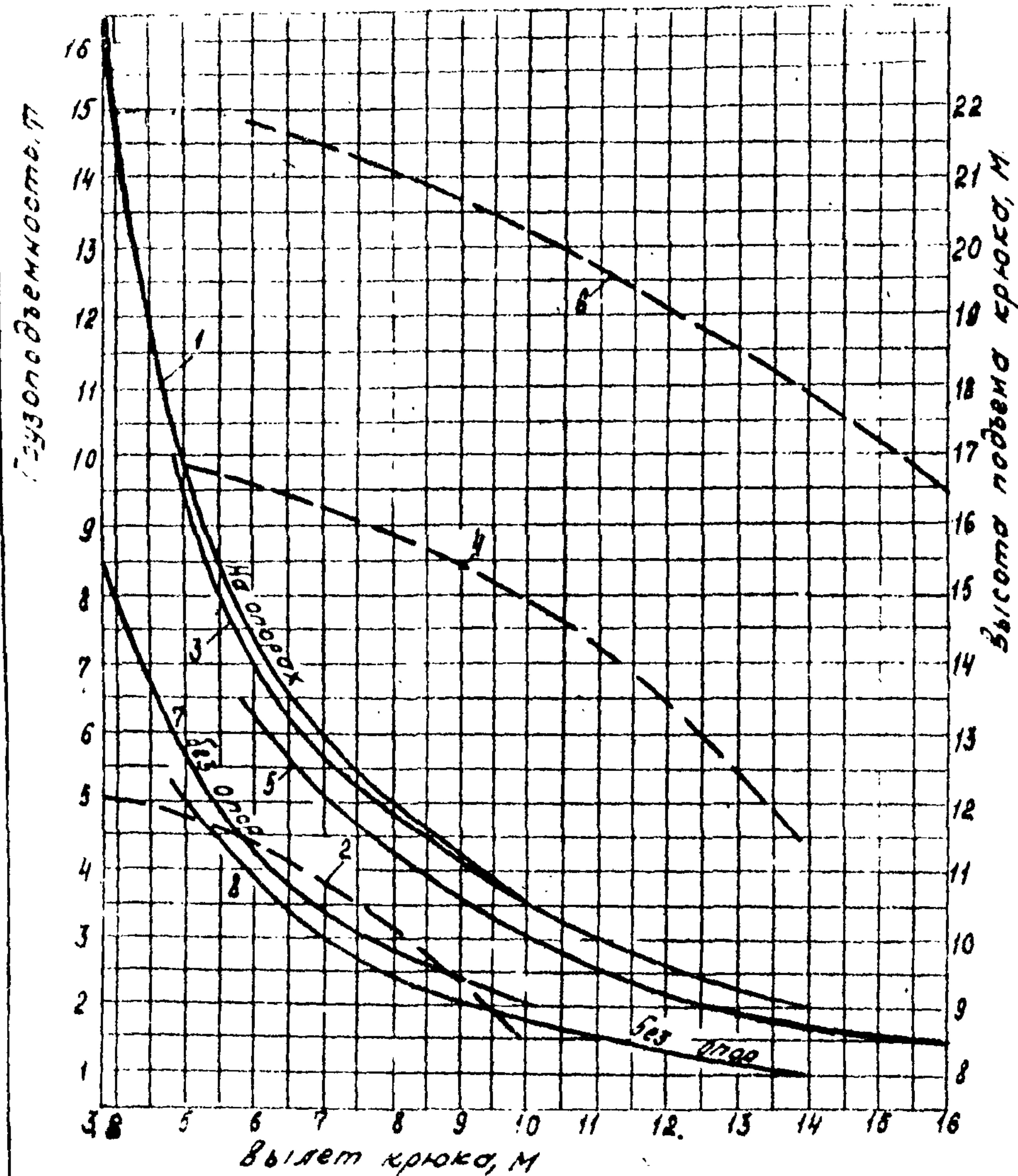

- 1; 2; 7 - стрела длиной 12,5 м
- 3; 4; 8 - стрела длиной 17,5 м
- 5; 6 - стрела длиной 22,5 м

Башенное исполнение

Башня 11,6 м  
со стрелой 10 м

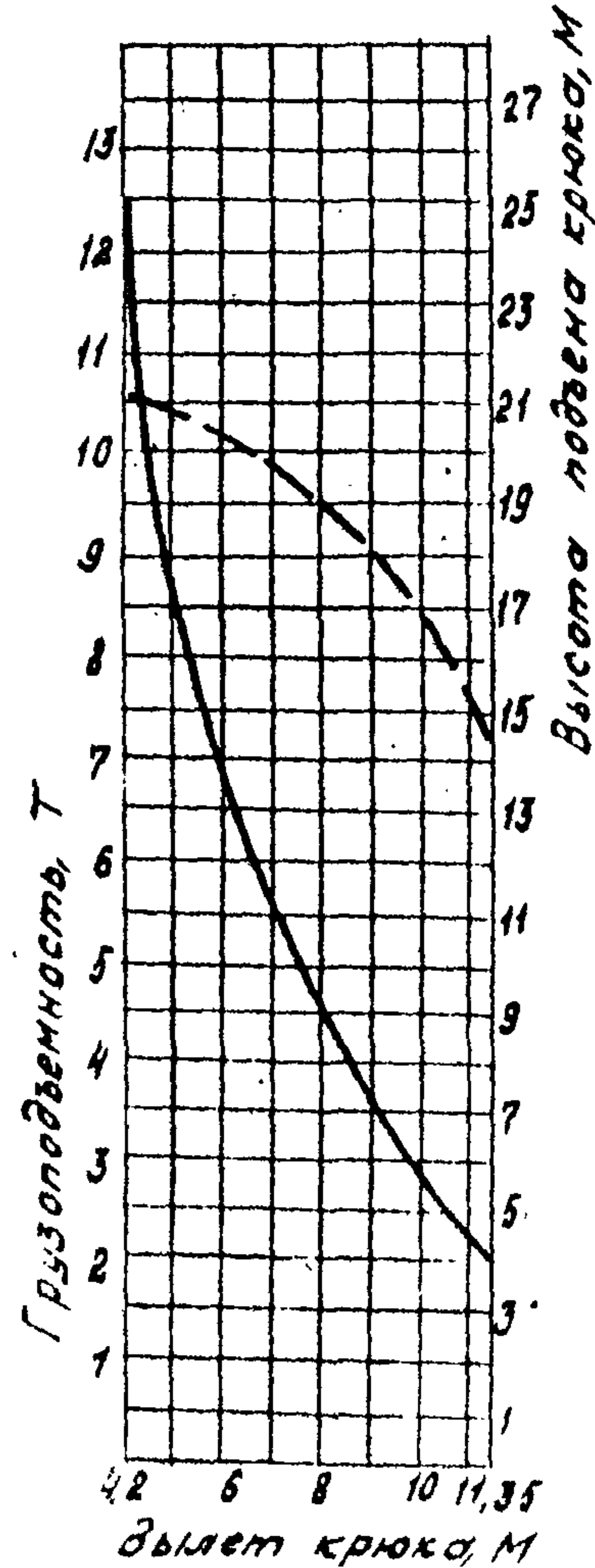

Башня 16,6 м  
со стрелой 10 м

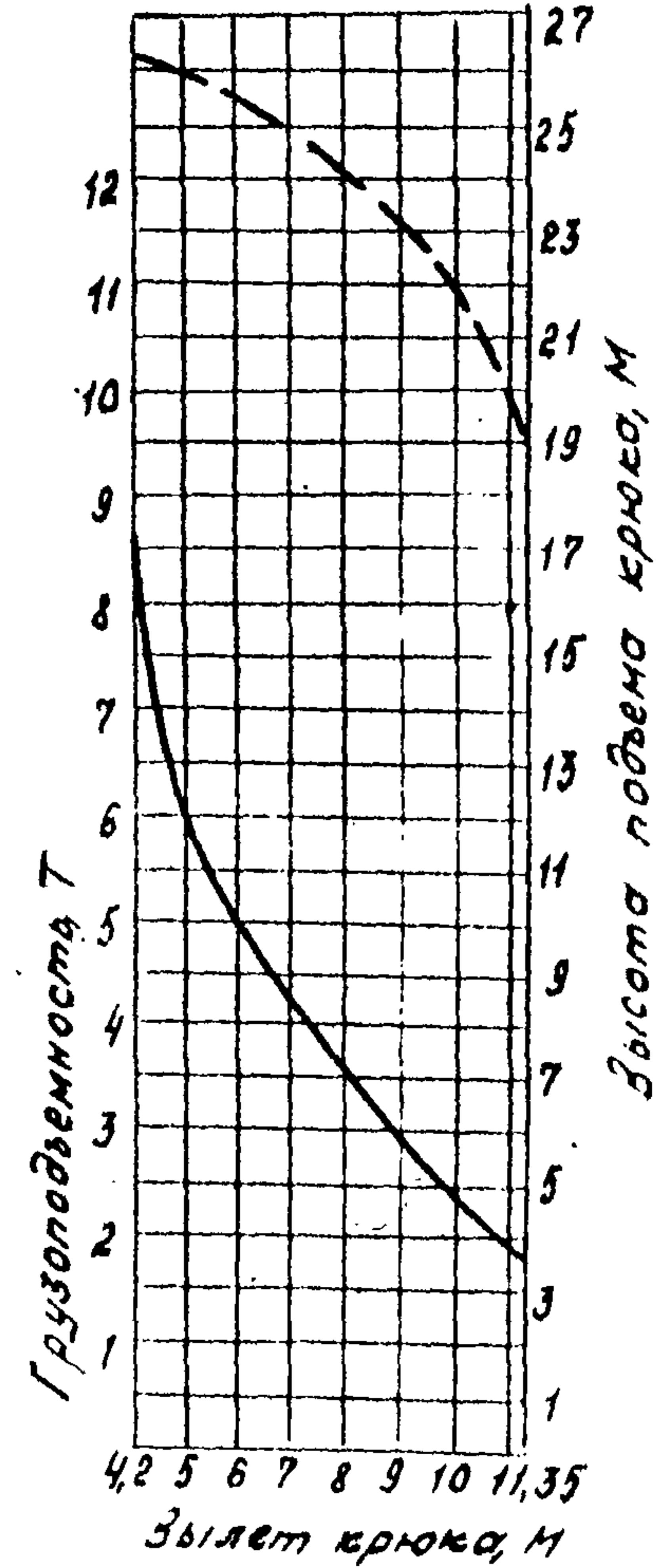

КС-4362, КС-4362Бс

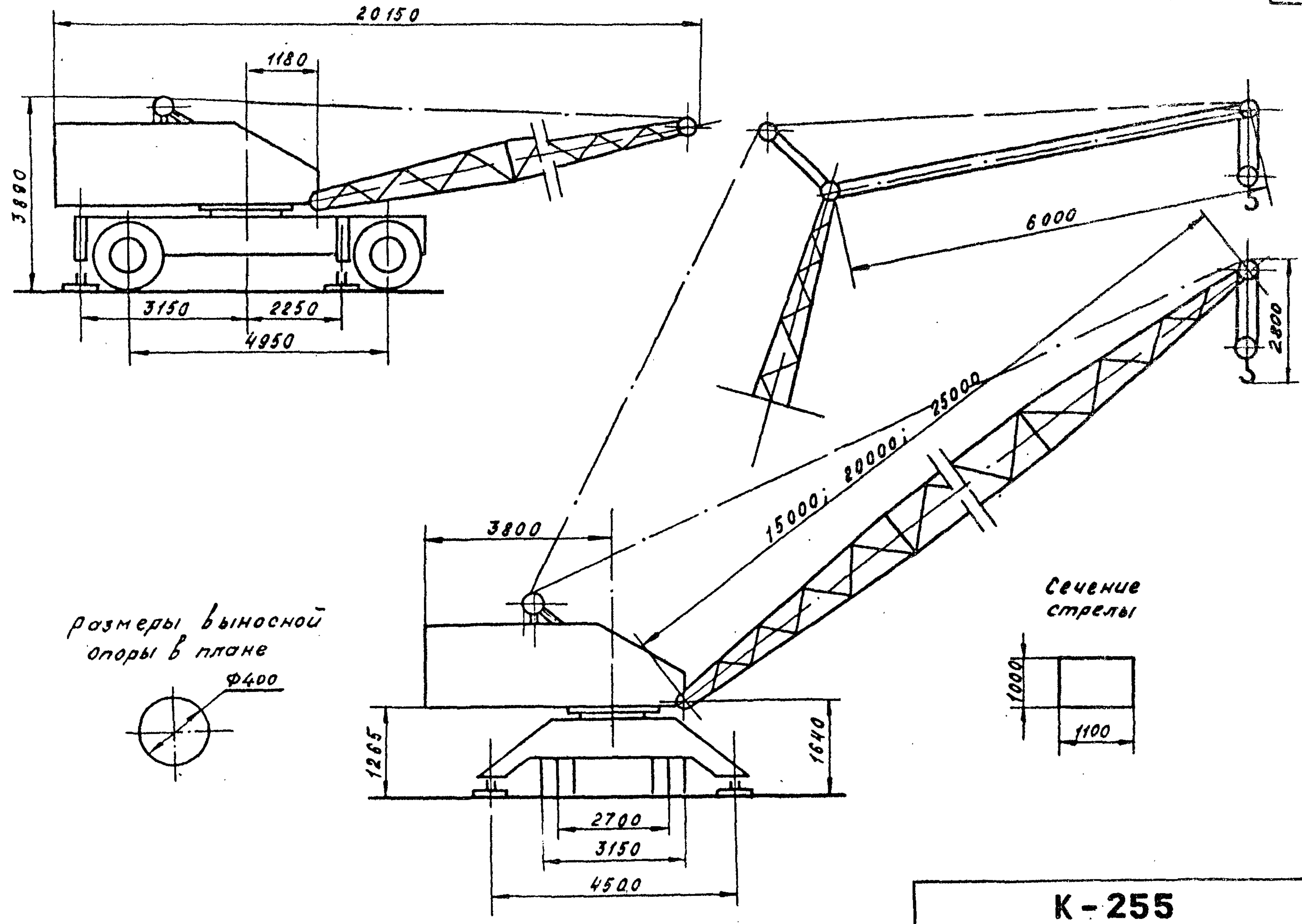

размеры выносной опоры в плане

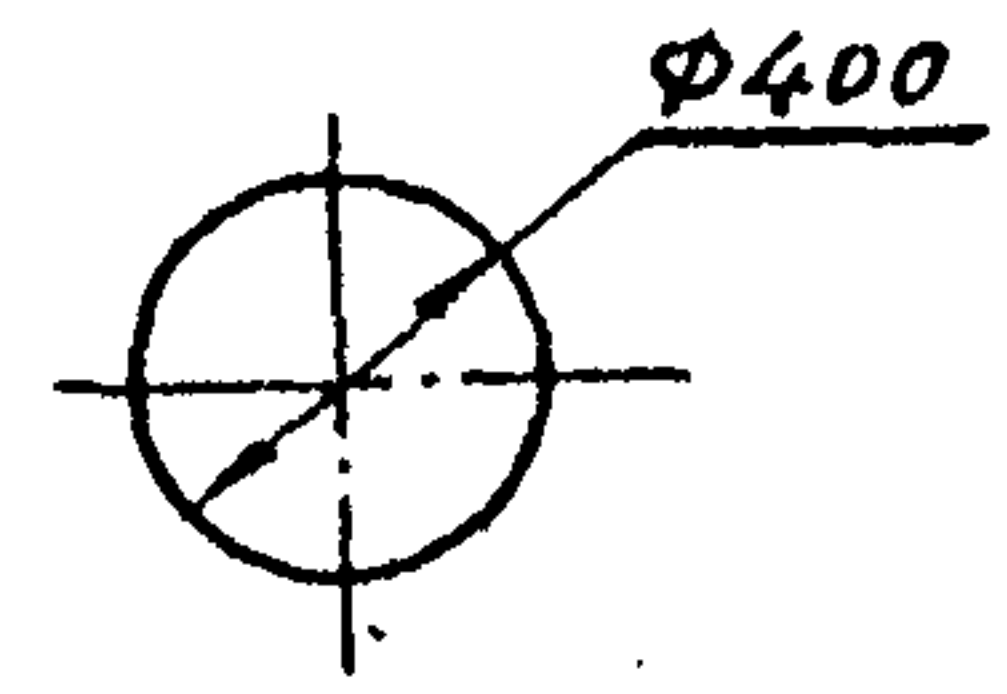

Сечение стрелы

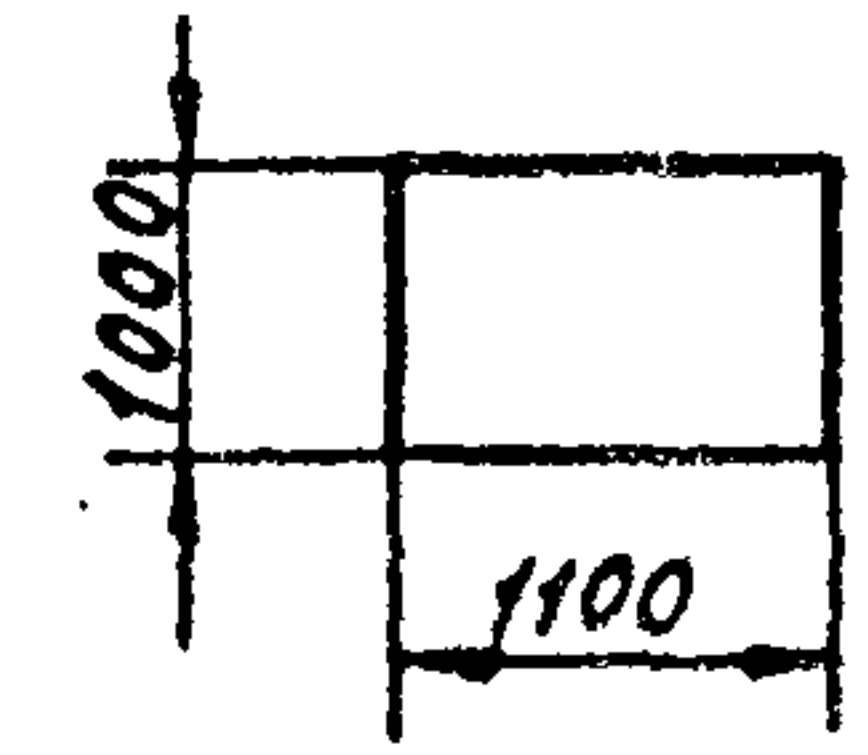

К-255

# Графики грузоподъемности и высоты подъема крюка

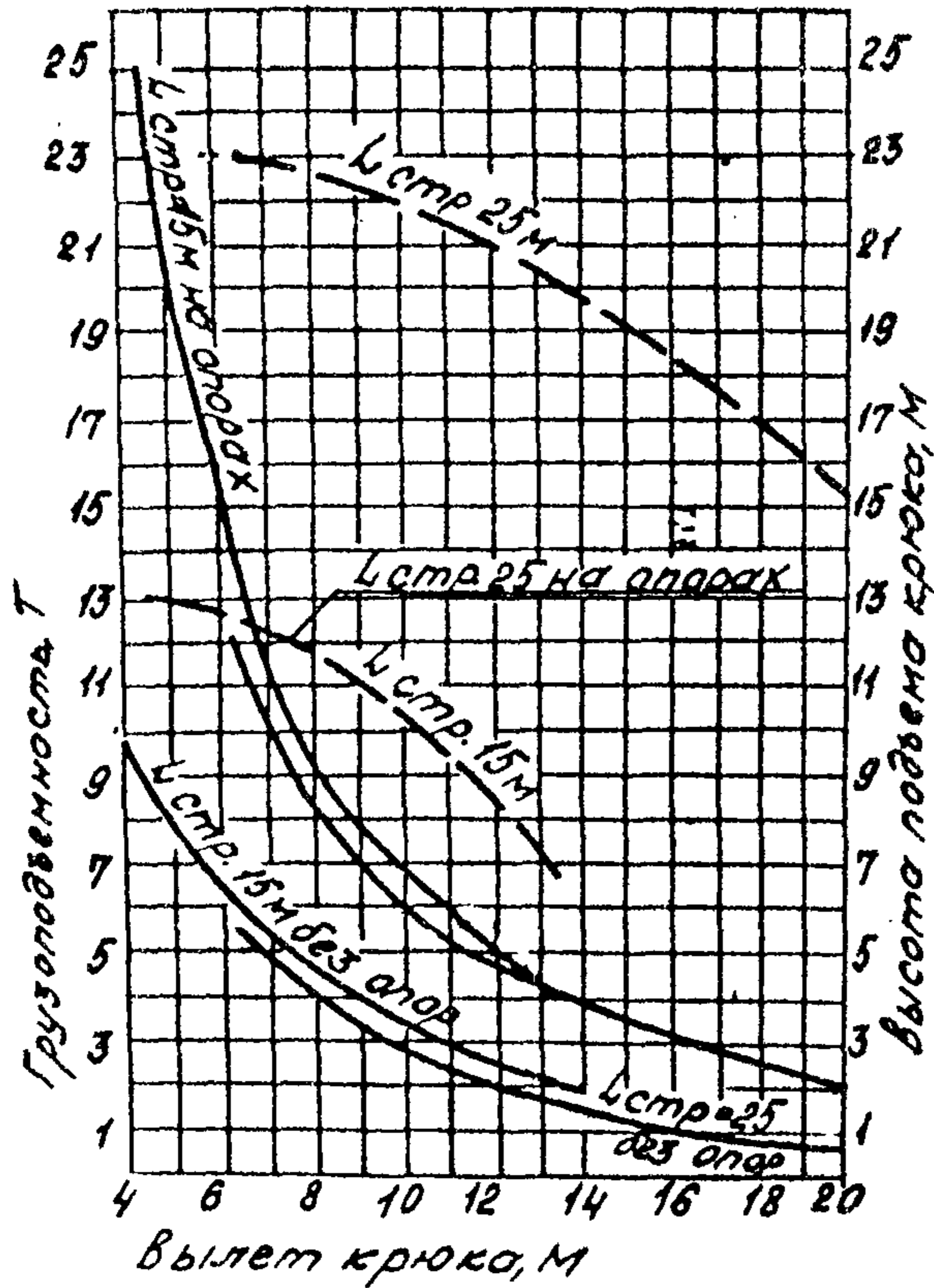

На выносных опорах		
Вылет крюка, м	Грузоподъемность, т	Высота подъема крюка, м
Стрела 20 м с гуськом		
11,0	5,0	19,8
12,0	4,5	19,0
Стрела 25 м с гуськом		
11,0	5,0	25,2
12,0	5,0	25,0

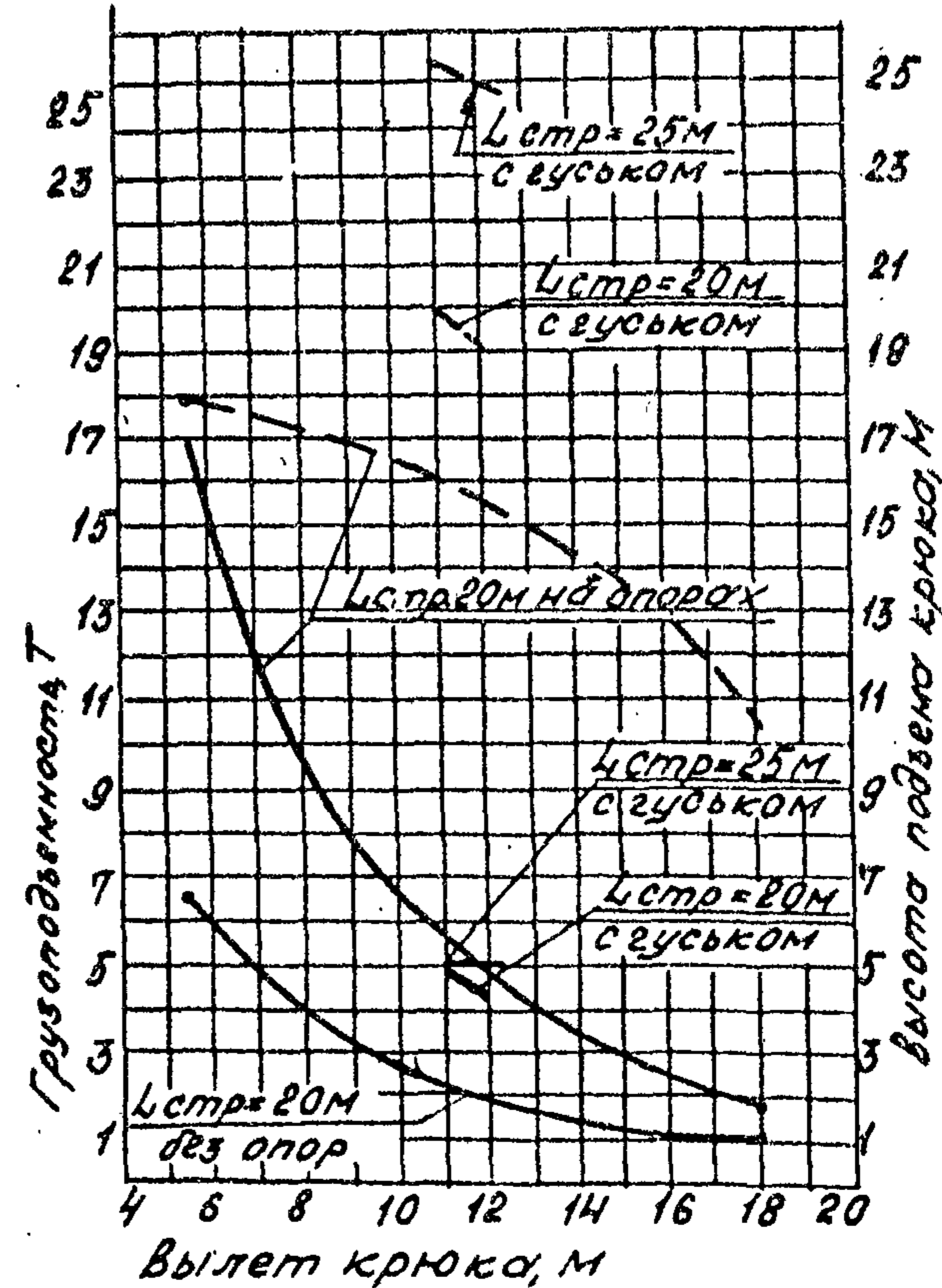

На выносных опорах			Без выносных опор		
Вылет в м	Груз в т	Высота подъема крюка в м	Вылет в м	Груз в т	Высота подъема крюка в м
Стрела L=15 м					
4,5	25,0	13,0	4,0	10,0	13,0
5,4	18,0	12,8	5,5	7,0	12,8
7,5	11,0	12,25	7,50	5,0	12,0
10,0	7,0	10,6	10	3,5	10,6
13,2	4,0	6,4	14,0	2,0	6,4

Стрела L=20 м					
5,5	17,0	18,0	5,5	6,5	18,0
7,0	11,5	17,6	7,0	4,8	17,6
9,5	7,0	16,7	9,5	2,9	16,7
13,25	4,0	15,0	13,25	1,75	15,0
18,0	1,85	10,2	18,0	1,0	10,2
Стрела L=25 м					
6,5	12,0	23,0	6,5	6	23,0
8,5	8,0	22,5	8,85	3,5	22,5
14	4,0	20,0	14,0	1,5	20,0
20	2,0	15,0	20,0	0,6	15,2

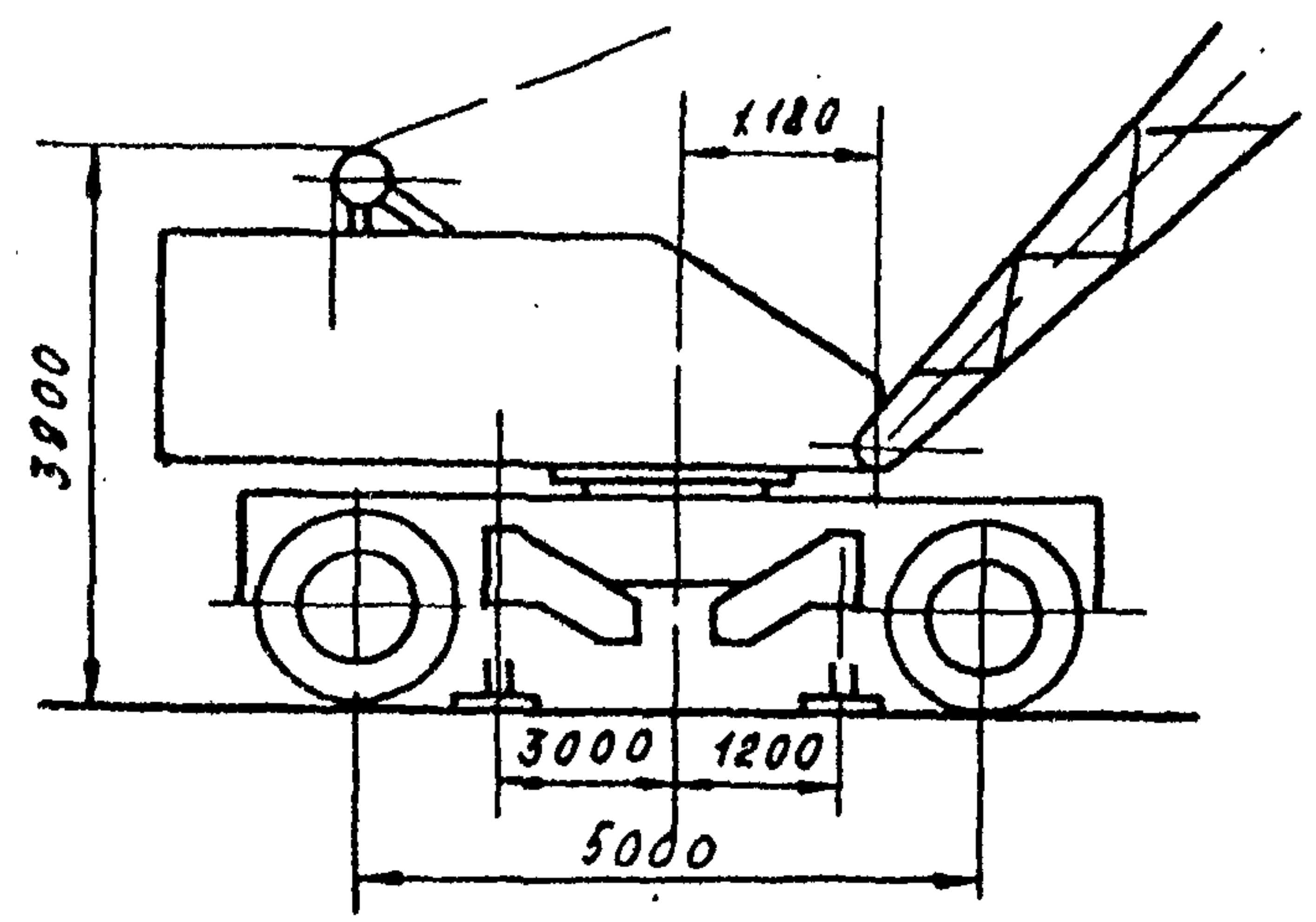

Грузовая характеристика КС-5363

Стрела 15 м (основной подъем)			
Вылет крана, м	Грузоподъемность, Т		Высота подъема крана, м
	На опорах	без опор	
4.5	25	14	14
7.8	10.2	4.7	13.3
10.8	5.8	3	11.3
13.8	3.5	2	8

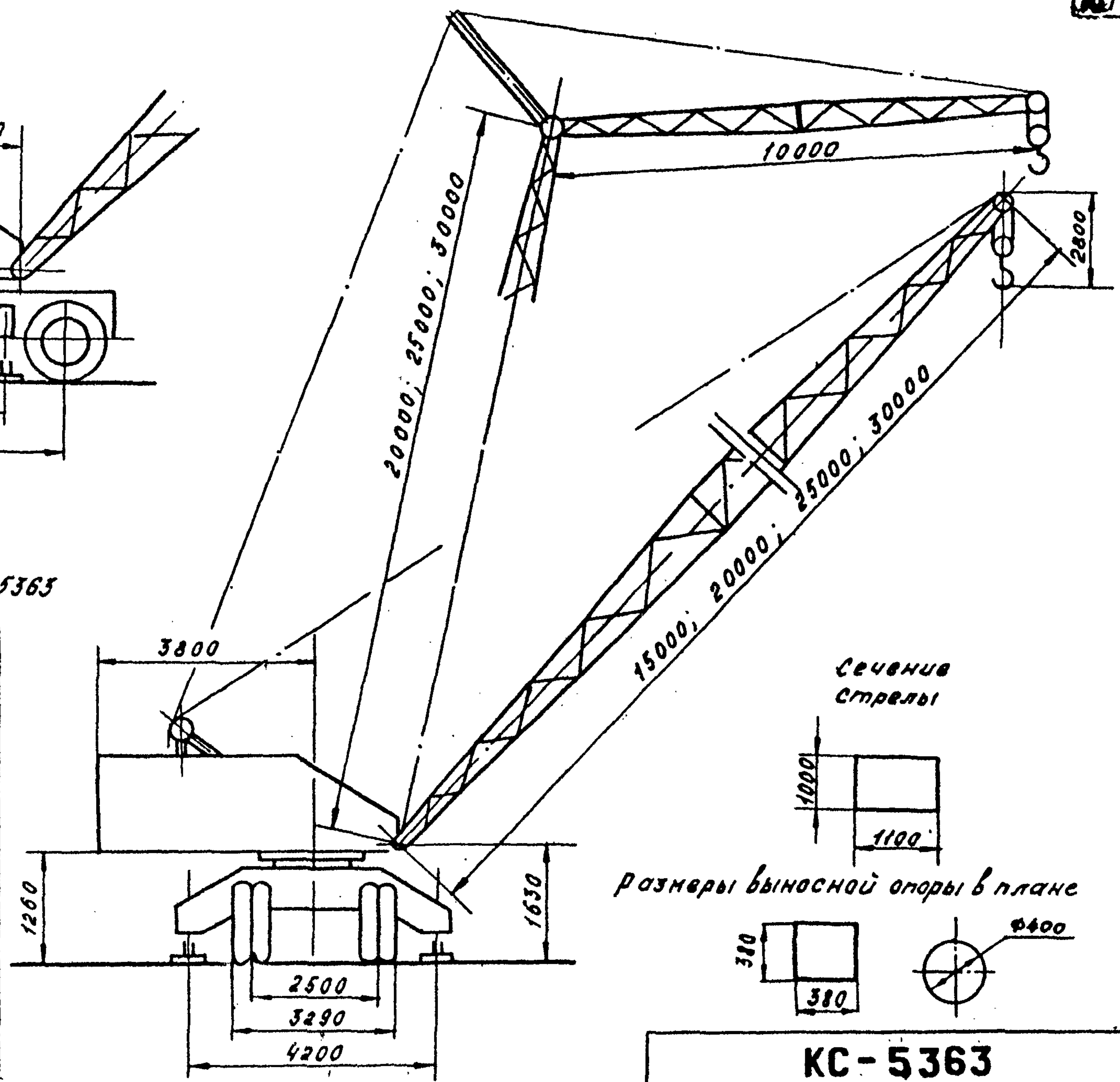

КС-5363

## Грузовая характеристика крана

Основной подъем				С маневровым гуськом 10м				С установочным гуськом 10м							
								Вспомогательн. подъем				Основной подъем			
Вылет крюка, м	Грузоподъемн.		Высота подъема крюка, м	Вылет крюка, м	Грузоподъемн.		Высота подъема крюка, м	Вылет крюка, м	Грузоподъемн.		Высота подъема крюка, м	Вылет крюка, м	Грузоподъемн.		Высота подъема крюка, м
	на выносных опорах	без выносных опор			на выносных опорах	без выносных опор			на выносных опорах	без выносных опор			на выносных опорах	без выносных опор	
<b>Стрела 20м</b>															
5,5	16,2	8	18,7	10,5	5,5	2,5	27	13,4	4,2	2	25,3	5,5	13,5	5	18,8
9,9	7	3,7	17,5	13,4	4,0	1,6	25	19,0	2	0,4	21,8	9,9	4,5	0,6	17,5
13,9	4,2	2,1	15	15,2	3,5	1,2	22,4	23,7	1	—	16,0	13,9	1,8	—	16,0
18	2,1	1,2	10,2	—	—	—	—	—	—	—	—	—	—	—	—
<b>Стрела 25м</b>															
6,5	11,5	5,5	22,5	11,5	4,5	1,7	31,2	14,4	3	1	29,5	6,5	8	2,5	22,2
12	4,8	2	20,5	14,4	3	1,7	29,0	17,7	1,7	0,5	28	9,2	3,6	0,5	21,6
17	2,3	1	17,2	16,2	2,5	0,8	25	21,1	0,81	—	26,0	12,0	2	—	20,5
22,1	0,8	0,3	12	—	—	—	—	—	—	—	—	—	—	—	—
<b>Стрела 30м</b>															
7,5	8	3,5	27,6	12,5	3,5	1,0	36,0	15,4	2	—	34,6	7,5	4,6	—	27,6
14,2	2,5	1	26,4	15,4	2,1	0,5	34,0	19,3	1,1	—	33,3	10,8	1,8	—	26,7
20,2	1,3	—	21,7	17,2	1,9	0,4	31,7	23,3	0,5	—	30,8	14,2	0,6	—	25,4
26,3	0,5	—	15	—	—	—	—	—	—	—	—	—	—	—	—

# Грузовая характеристика крана со стреловым оборудованием

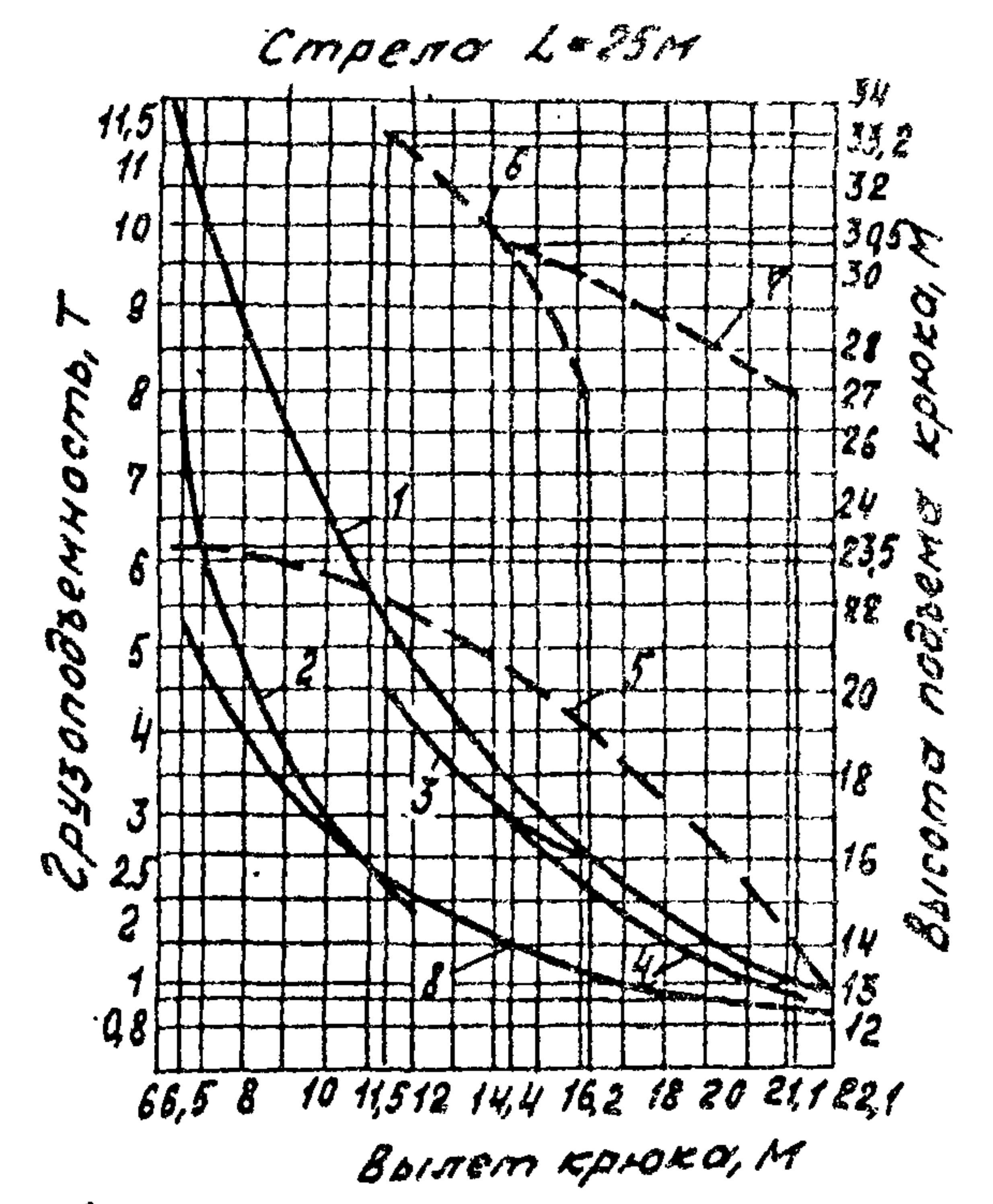
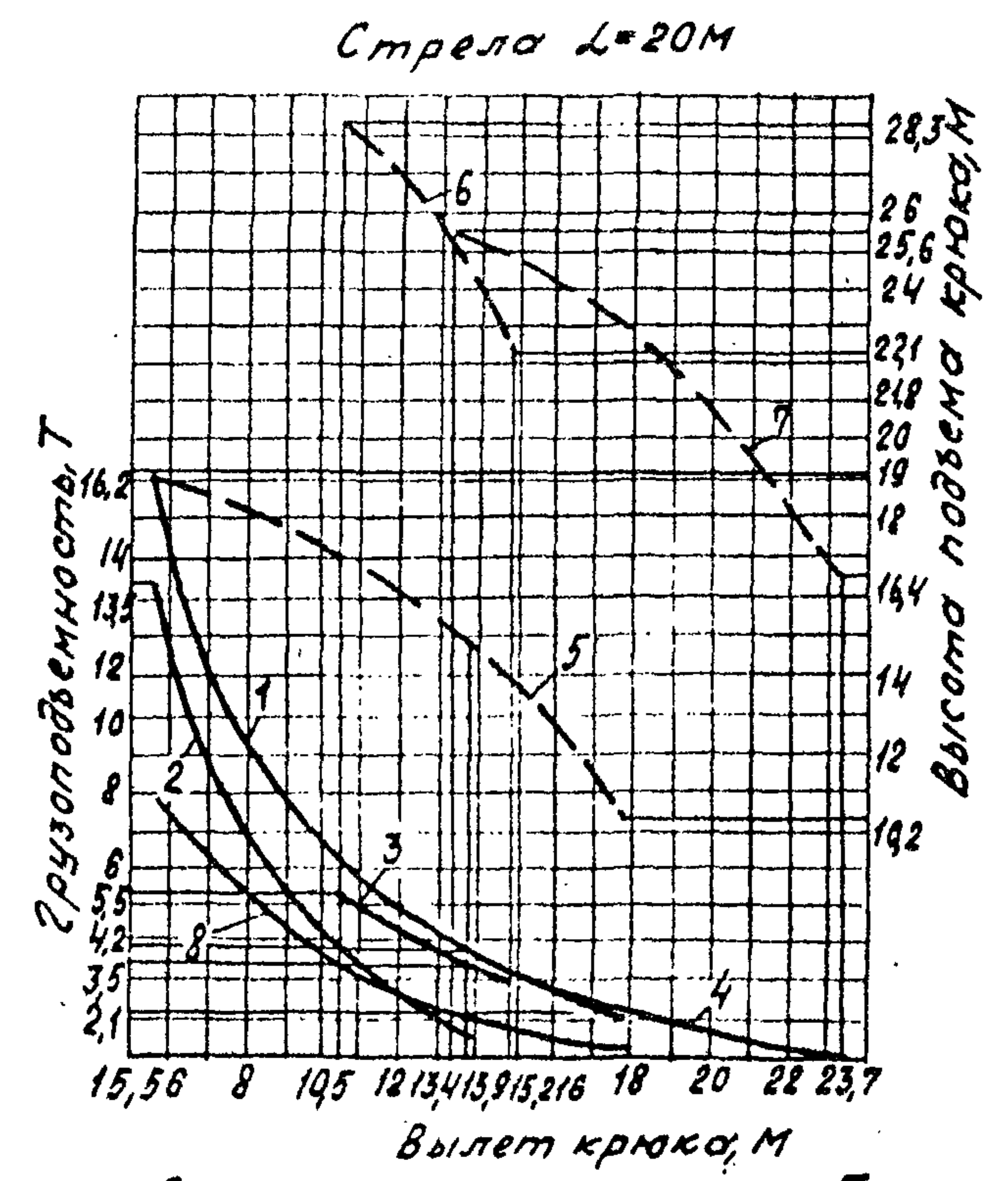
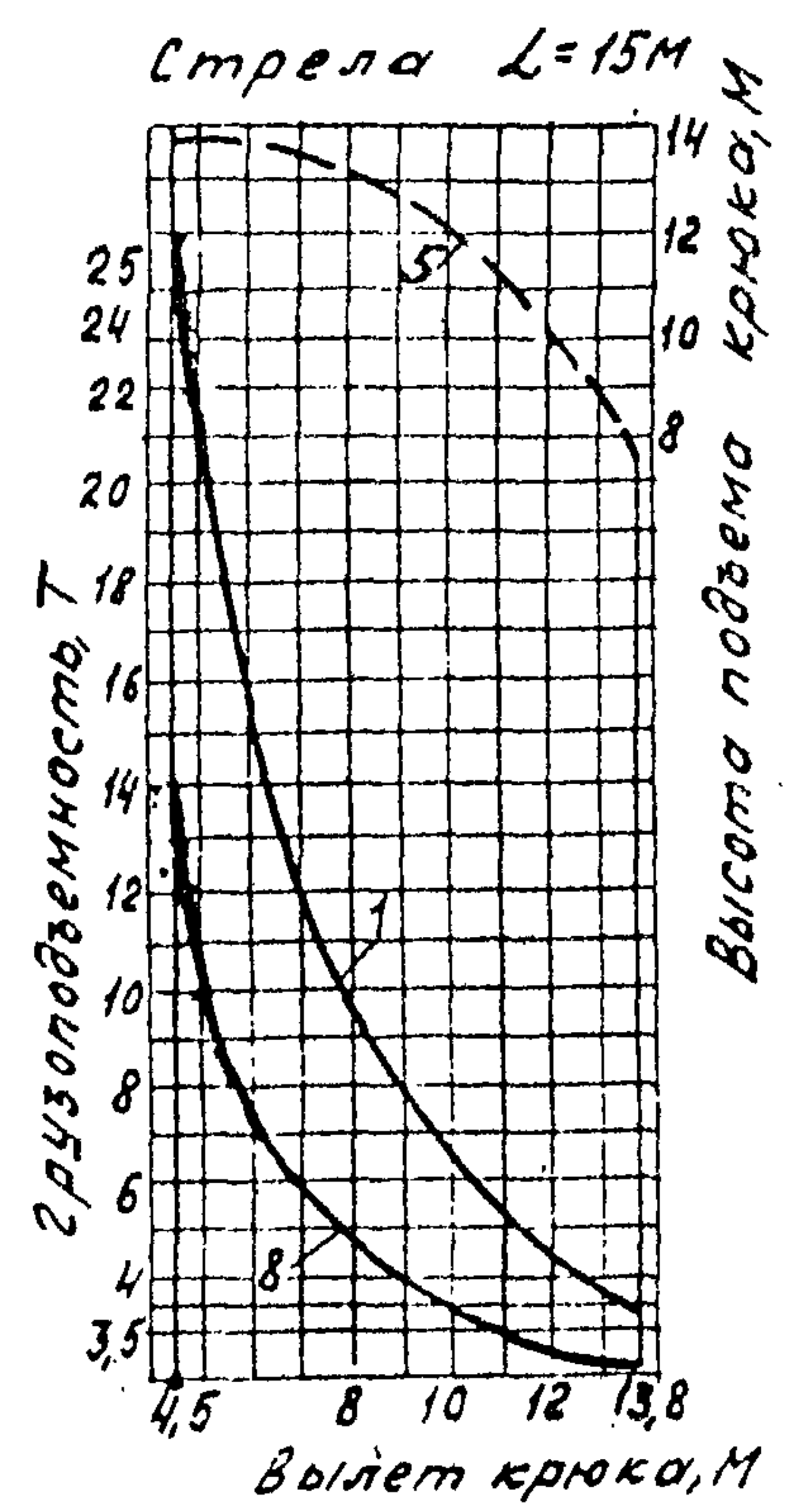

Графики грузоподъемности

- 1 - основной подъем на опорах
- 2 - основной подъем (стрела с установочным гуськом)
- 3 - подъем на маневровом гуське
- 4 - подъем на установочном гуське
- 8 - основной подъем без опор.

Графики высоты подъема крюка

- 5 - основной подъем
- 6 - с маневровым гуськом
- 7 - с установочным гуськом.

Гр-вая характеристики крана со стреловым оборудованием

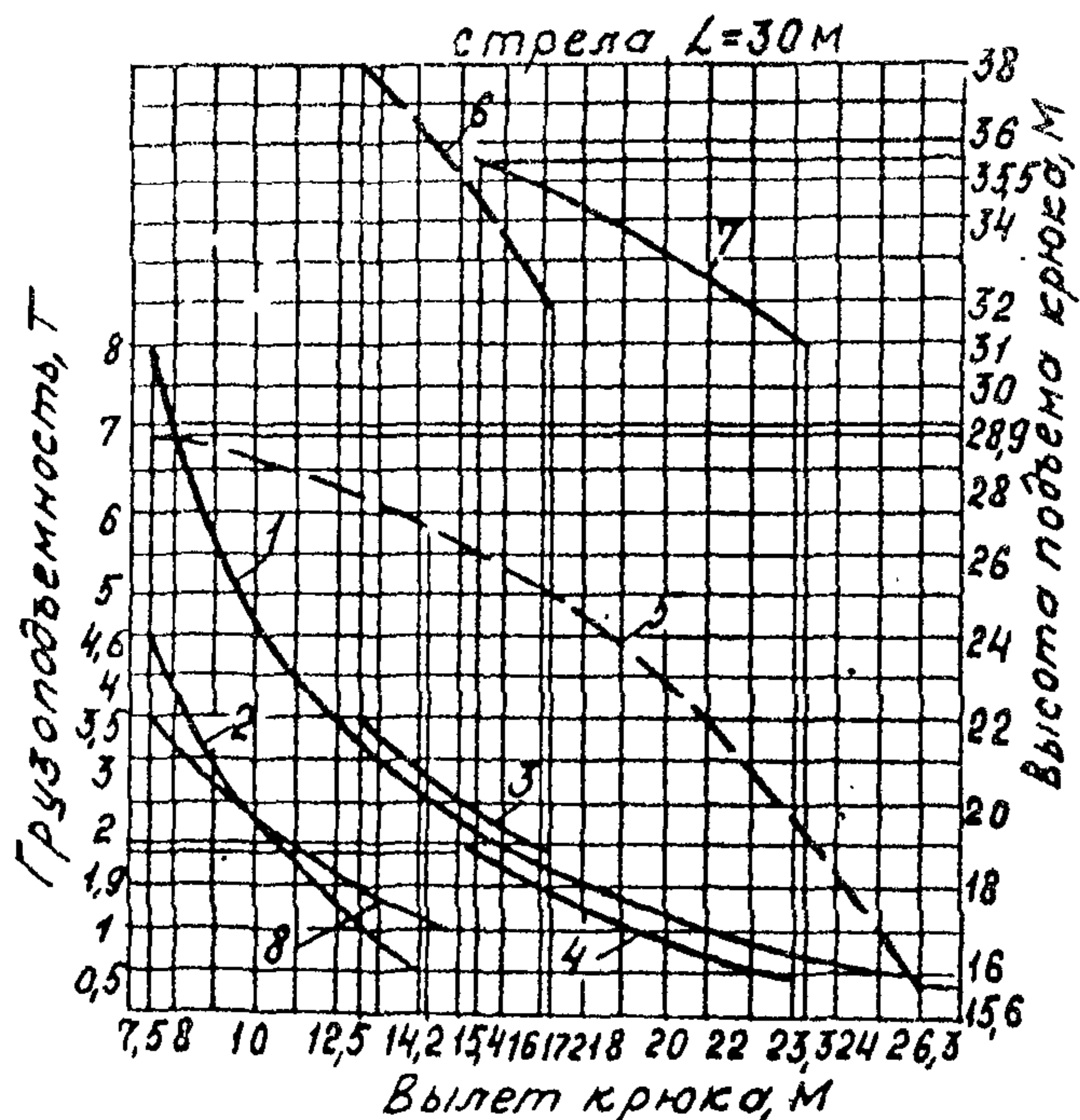

- 1 - основной подъем на опорах
- 2 - основной подъем (стрела с установочным гуськом)
- 3 - подъем на маневровом гуське
- 4 - подъем на установочном гуське
- 8 - основной подъем без опор.
- Высота подъема крюка.
- 5 - основной подъем
- 6 - с маневровым гуськом
- 7 - с установочным гуськом.

Грузовая характеристика крана с башенно-стреловым оборудованием

Грузоподъемность, Т	Вылет крюка, М	Высота подъема, М	Грузоподъемность, Т	Вылет крюка, М	Высота подъема, М
Башня 15м, гусек 10м			Башня 20м, гусек 20м		
16	5,2	28,9	5,5	9,3	36,9
9,5	7,0	22,0	3,1	12,4	35,7
6,4	9,1	20,5	1,7	16,6	32,0
4,9	10,7	18,3	1,1	19,7	27,7
4,3	11,7	16,2	0,85	21,8	24,9
Башня 15м, гусек 15м			Башня 25м, гусек 10м		
9	7,3	27,4	10	6,8	32,1
5,4	8,6	26,5	7,1	7,7	31,8
3,35	12,7	24,4	4,9	9,8	29,9
2,30	15,1	22,1	3,7	11,4	27,5
2,0	16,6	19,7	3,2	12,4	25,7
Башня 20м, гусек 10м			Башня 25м, гусек 15м		
11,6	6,0	27,5	8,0	7,8	37,3
8,1	7,5	26,5	4,8	10,2	36,2
5,4	9,6	24,4	3,1	13,3	33,6
4,4	11,2	22,1	2,3	15,7	30,9
3,9	12,2	19,7	1,9	17,2	25,0
Башня 20м, гусек 15м			Башня 25м, гусек 20м		
8,0	7,8	32,3	4,4	9,6	41,9
5,0	9,9	30,9	2,5	12,7	41
3,1	13,0	28,8	1,3	16,9	36,9
2,2	15,4	28,9	0,85	20,0	32,5
2,0	16,9	21,6	—	—	—

Графики грузоподъемности и высоты подъема крюка  
крана с башенно-стреловым оборудованием

2 и 5 - Башня 20м, гусек 15м  
1 и 4 - Башня 25м, гусек 10м

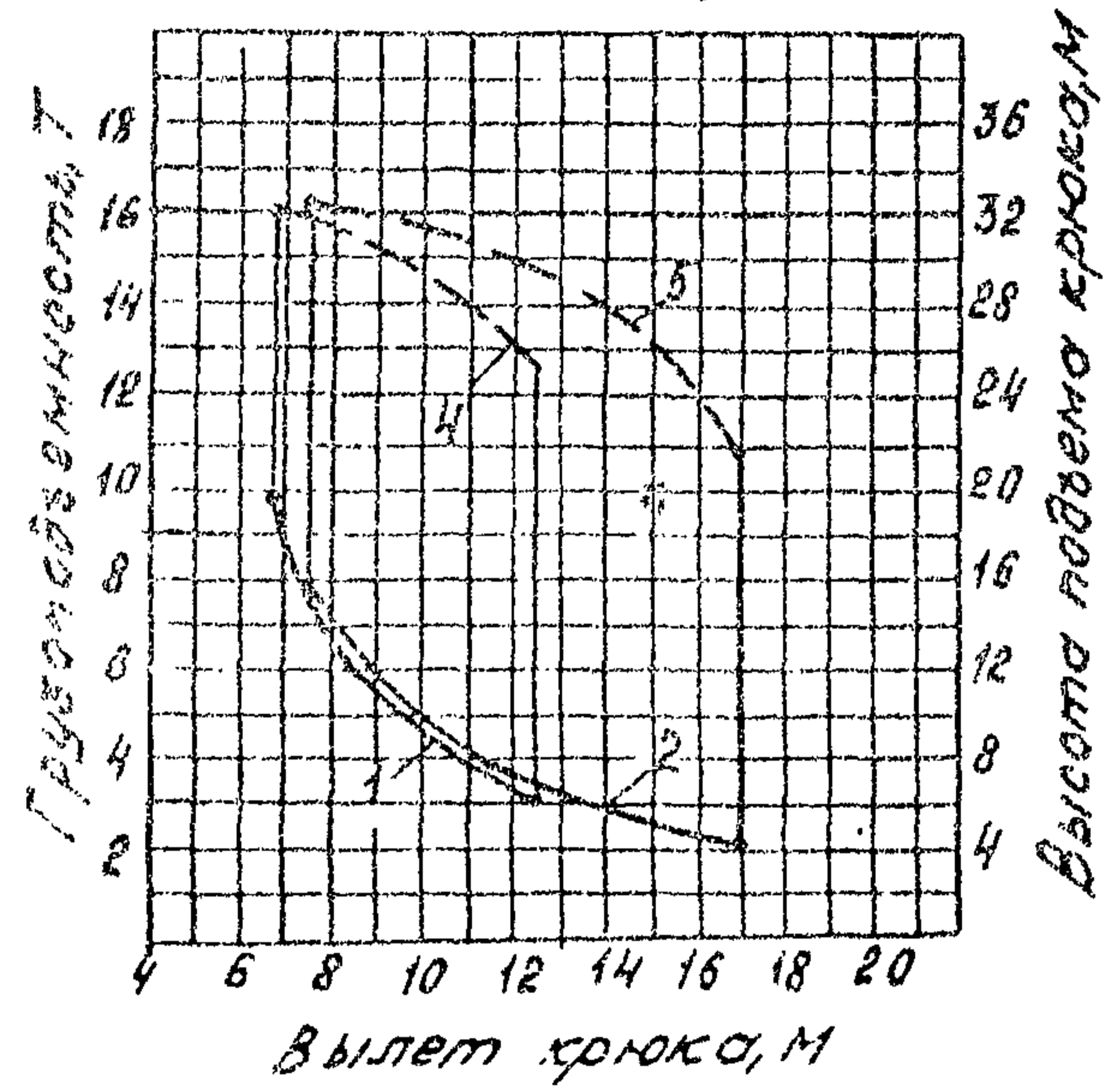

Башня 25м, гуськи 15 и 20м

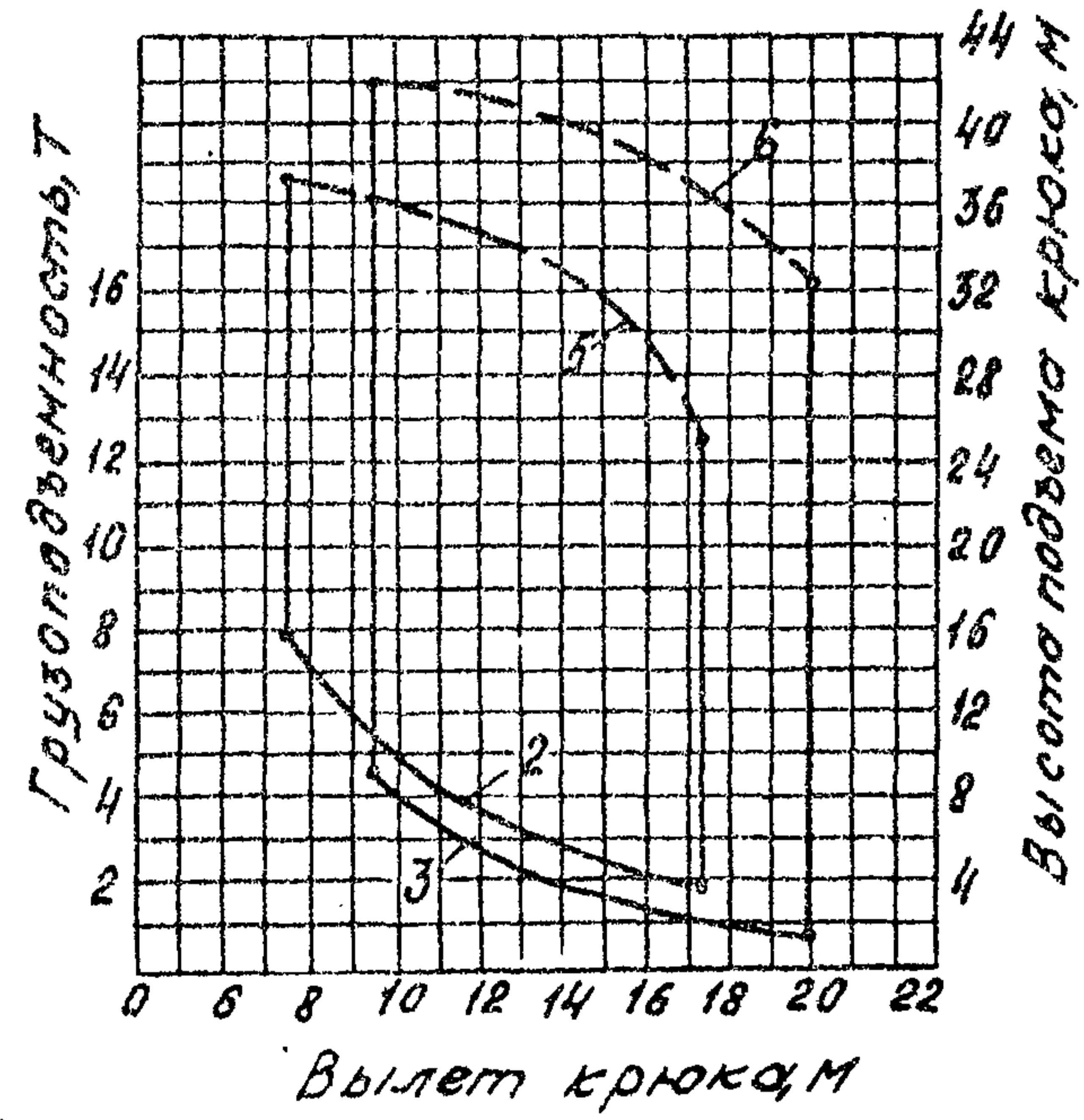

Башня 15м, гуськи 10 и 15м

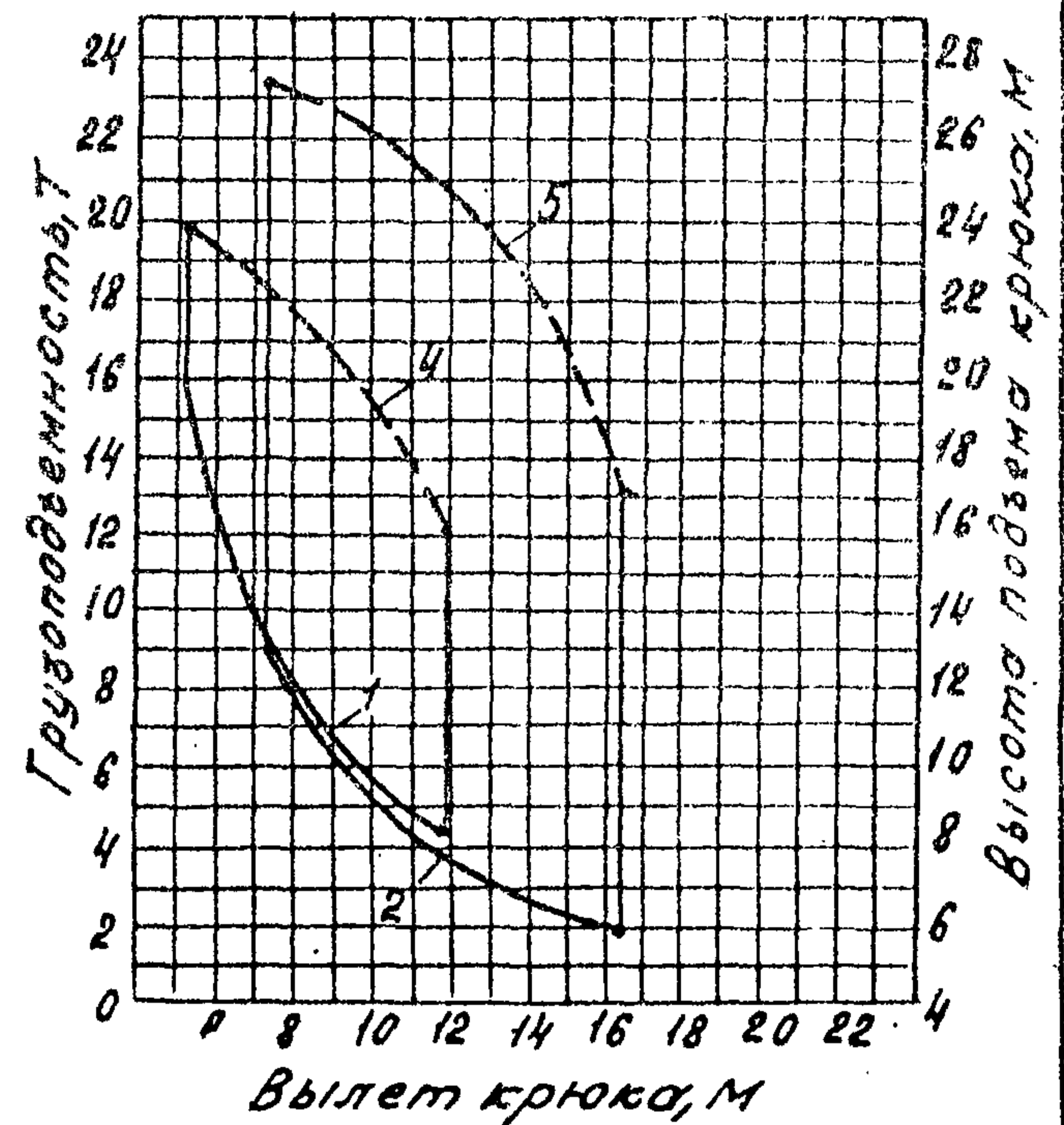

Башня 20м, гусек 10 и 20м

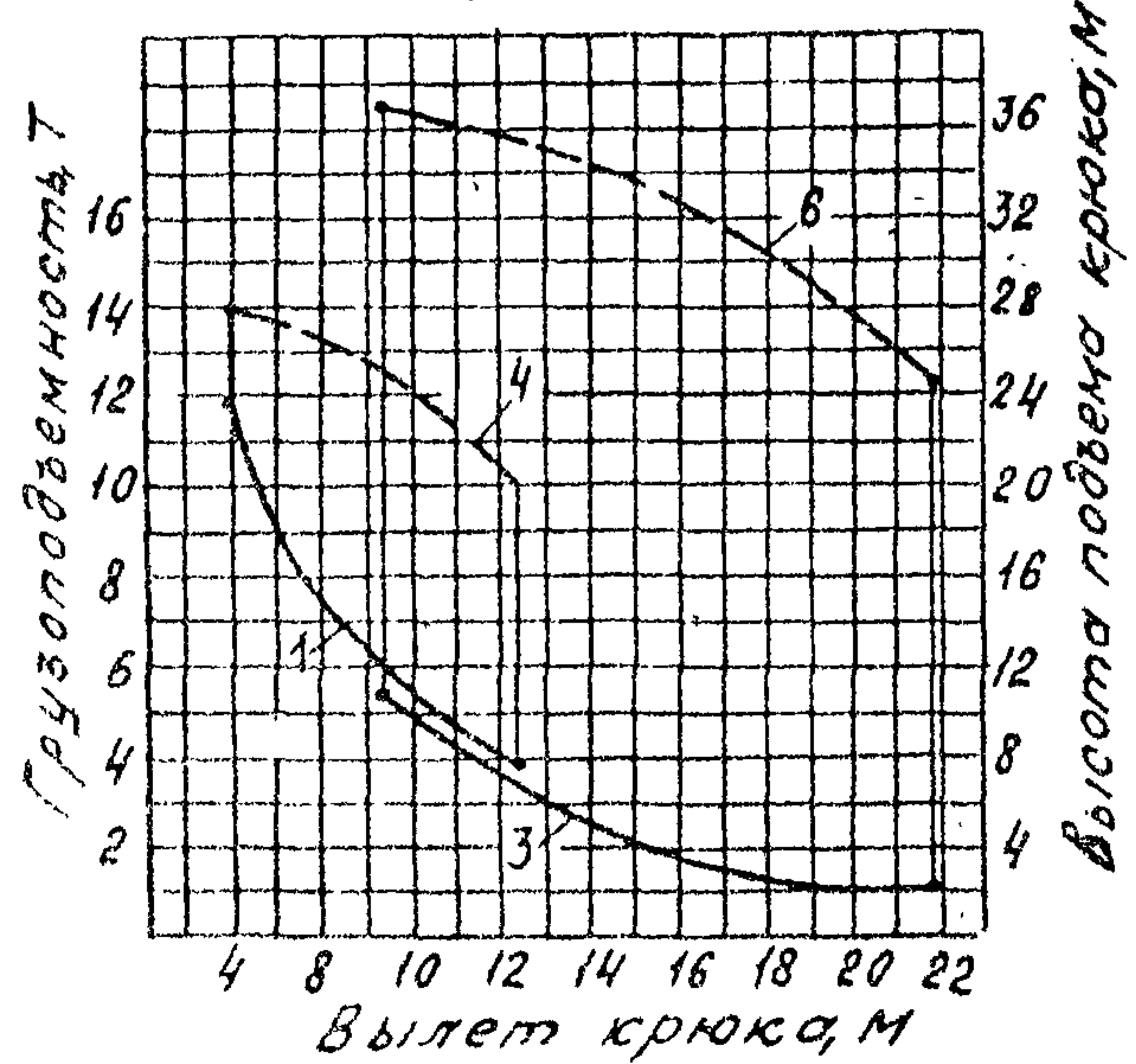

Кривые грузоподъемности  
1- гусек 10м; 2- гусек 15м; 3- гусек 20м

Кривые высоты подъема крюка  
4- гусек 10м; 5- гусек 15м; 6- гусек 20м

КС - 5363



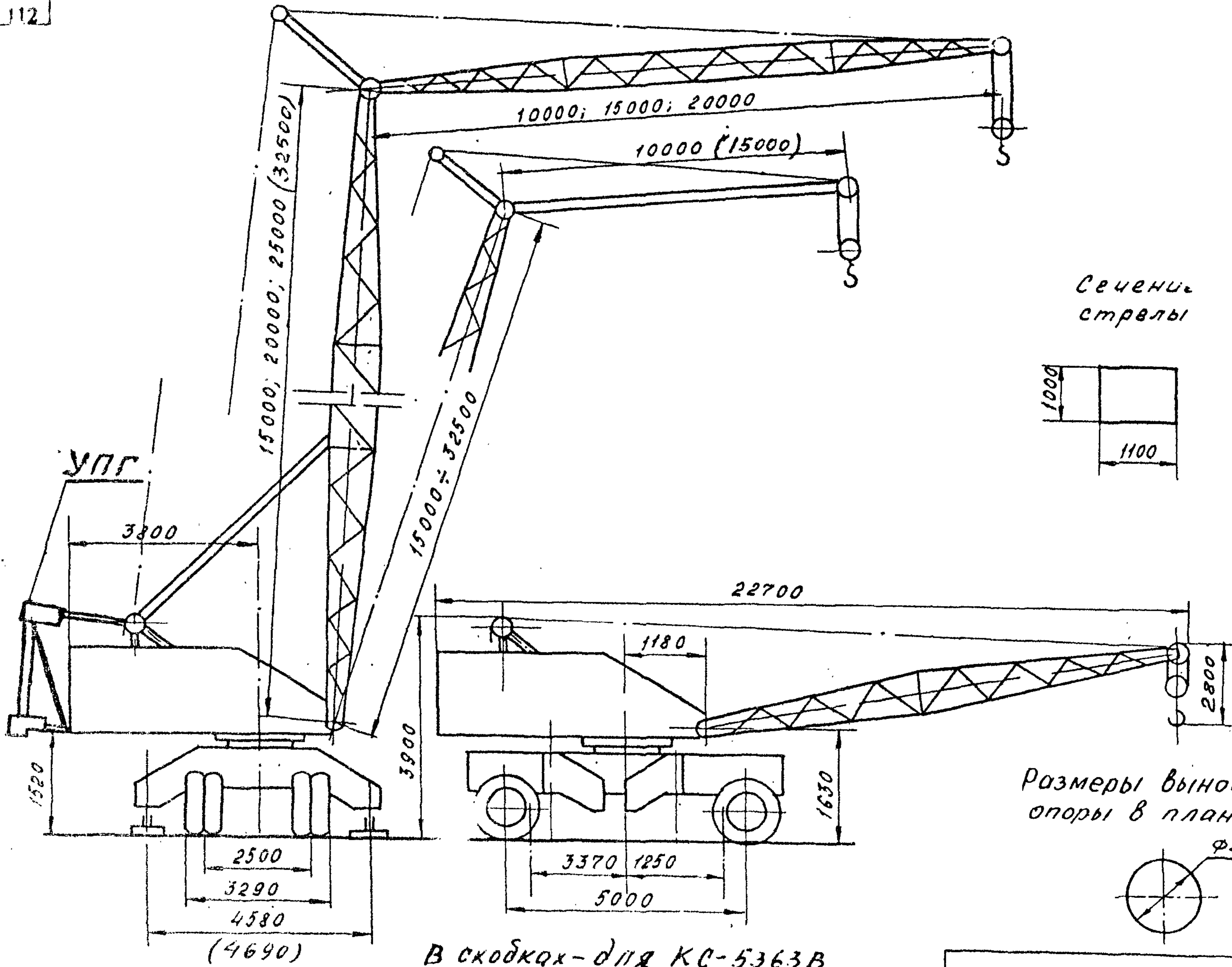

В скобках - для КС-5363В

КО-5707А В

Графики грузоподъемности и высоты подъема крюка  
в зависимости от вылетов для стрел 15 м; 17,5 м и 22,5 м

Стрела 15 м

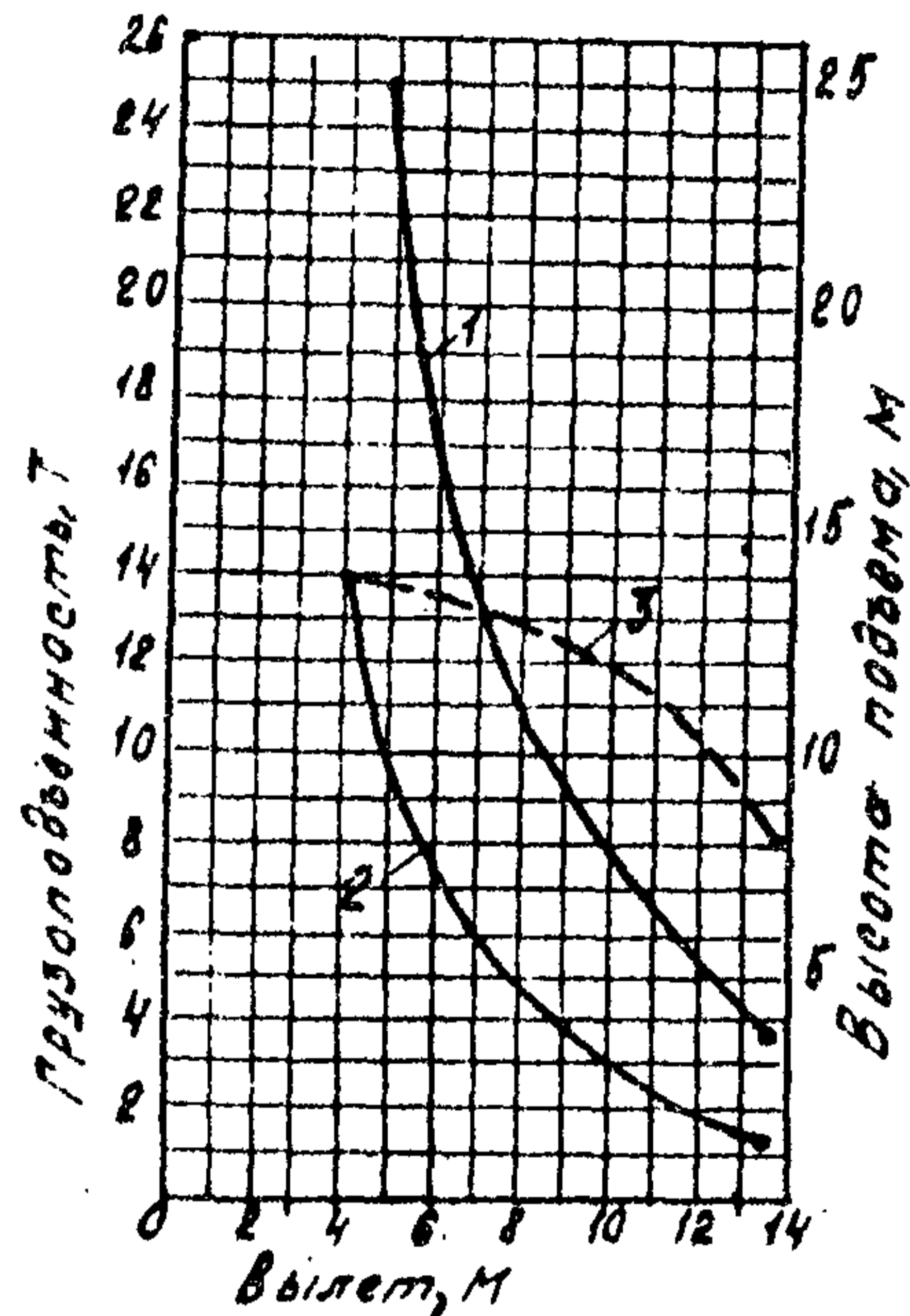

- 1 - на выносных опорах
- 2 - без выносных опор
- 3 - высота подъема

Стрела 15 м		Вылет, м	Высота подъема крюка, м
Грузоподъемность, Т	Вылет, м		
на выносных опорах	без выносных опор		
—	14,0	4	14,0
25,0	—	4,9	14,0
11,5	4,7	7,8	13,0
6,6	2,6	10,8	11,2
3,8	1,2	13,8	8,0

Стрела 17,5 м

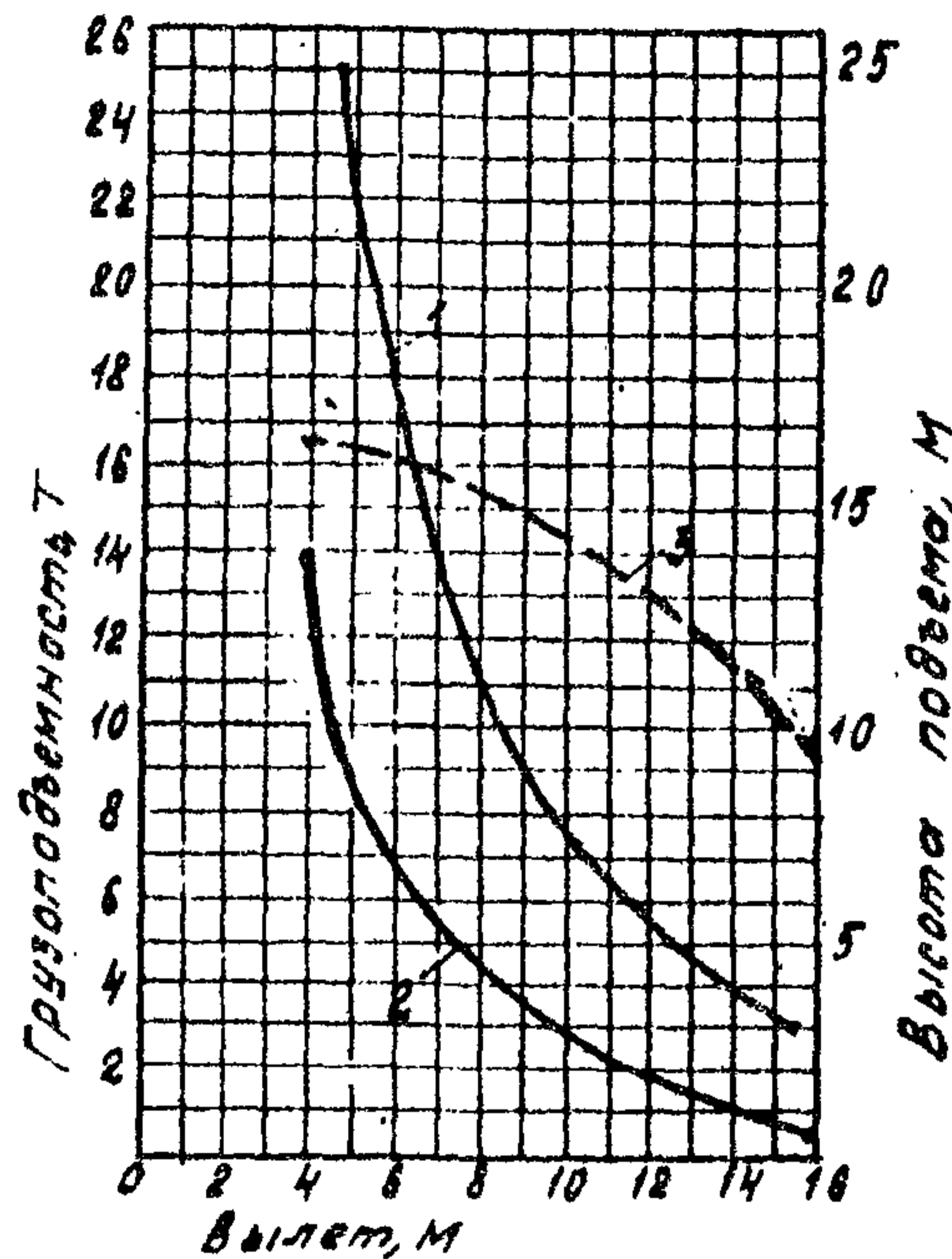

- 1 - на выносных опорах
- 2 - без выносных опор
- 3 - высота подъема

Стрела 17,5 м		
Грузоподъемность, Т	Вылет, м	Высота подъема крюка, м
на выносных опорах	без выносных опор	
—	14,0	3,9
25,0	9,6	4,9
9,4	3,8	8,8
5,5	1,8	12,4
3,0	0,7	15,9

Стрела 22,5 м

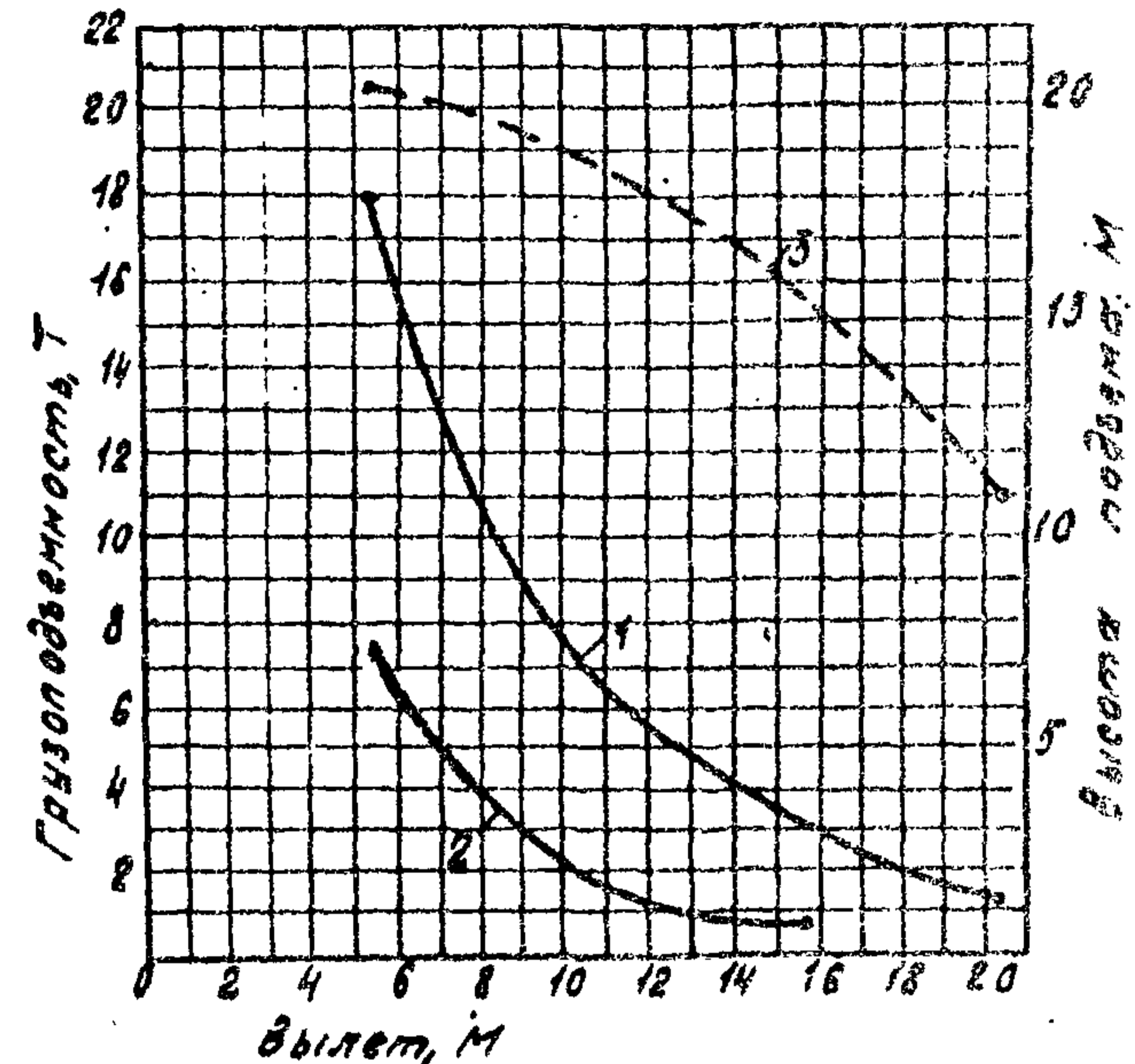

- 1 - на выносных опорах
- 2 - без выносных опор
- 3 - высота подъема

Стрела 22,5 м			
Грузоподъемность, Т	Вылет, м	Высота подъема крюка, м	Вылет, м
на выносных опорах	без выносных опор		
18,0	7,2	5,4	20,3
6,2	2,0	11,0	18,4
3,3	0,9	15,6	18,6
1,5	—	20,1	11,0

Графики грузоподъемности и высоты подъема крюка в зависимости от вылета для стрел 20 м, 25 м, 30 м с неуправляемым гуськом, основной крюк.

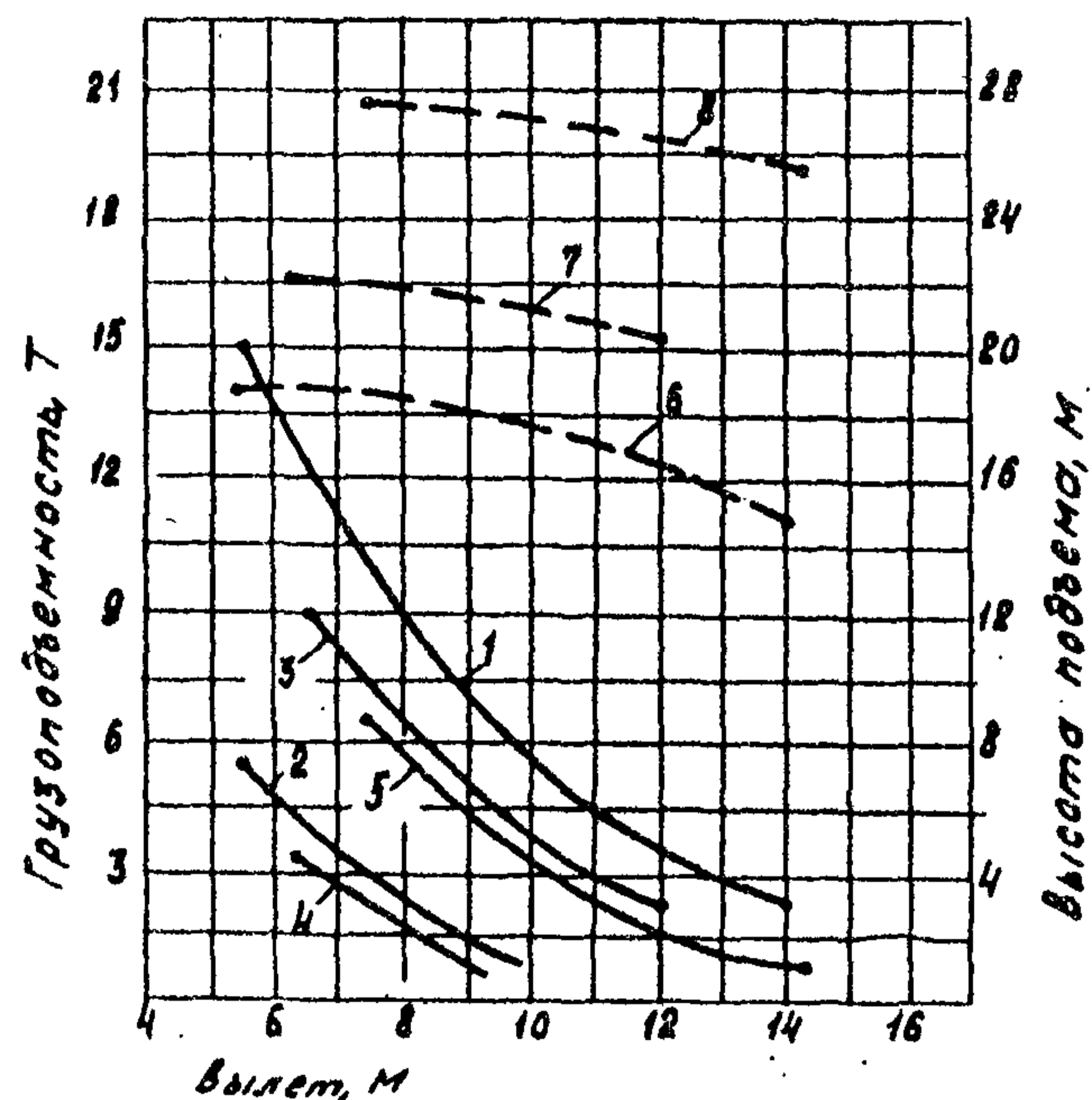

1- стрела 20 м, неуправляемый гусек, основной крюк на выносных опорах, 2- стрела 20 м, неуправляемый гусек, основной крюк без выносных опор; 3- стрела 25 м, неуправляемый гусек, основной крюк на выносных опорах; 4- стрела 25 м, неуправляемый гусек, основной крюк без выносных опор; 5- стрела 30 м, неуправляемый гусек, основной крюк на выносных опорах.

Кривые высоты подъема  
6- для стрелы 20 м; 7- для стрелы 25 м;  
8- для стрелы 30 м

Грузовые характеристики стрелового оборудования с горизонтальным перемещением груза

Грузоподъемность на опорах, т	Вылет, м	Высота подъема крюка, м
<b>Стрела 15 м</b>		
25,0	4,0	13,9
11,5	7,8	13,0
6,0	10,8	11,2
2,8	13,8	8,0
<b>Стрела 17,5 м</b>		
25,0	4,0	16,3
9,4	8,8	15,0
3,0	12,4	13,0
2,1	15,9	9,4
<b>Стрела 20 м</b>		
18,0	5,5	18,4
7,4	9,0	17,1
4,2	13,0	14,7
2,0	18,0	10,7
<b>Стрела 22,5 м</b>		
18,0	5,4	20,3
6,2	11,0	18,4
3,3	16,6	16,6
1,5	20,1	14,0
<b>Стрела 25 м</b>		
9,0	7,0	22,0
4,4	9,8	21,0
2,0	14,6	18,0
<b>Стрела 30 м</b>		
8,4	6,7	27,5
2,7	12,2	26,2
1,0	16,5	24,1

Графики грузоподъемности "высоты подъема" в зависимости от вылетов для стрелы 32,5м

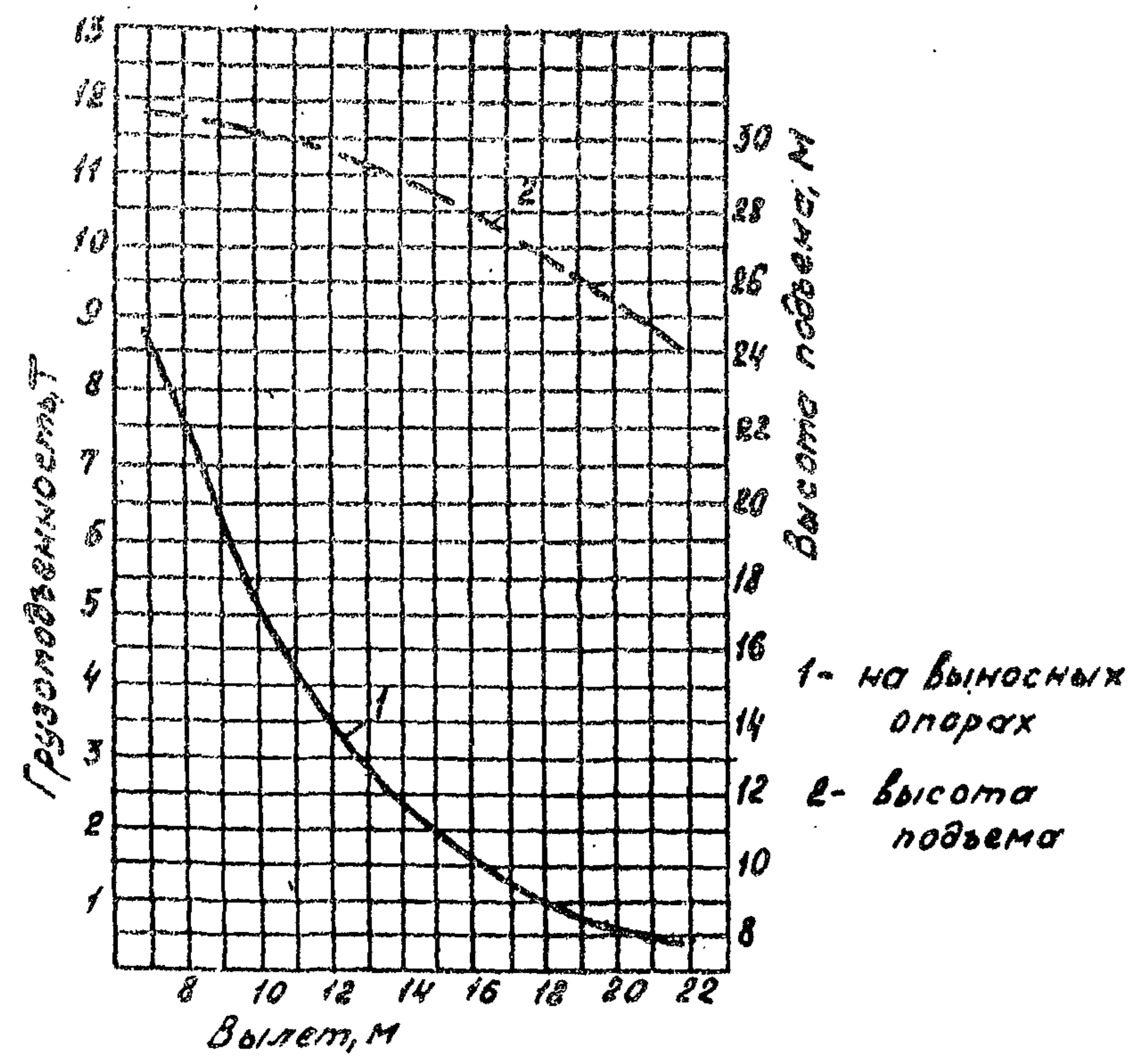

Стрела 32,5м		
Грузоподъемность на выносных опорах	Вылет, м	Высота подъема крюка, м
2,8	7,0	30,8
1,8	15,2	28,0
0,5	21,8	24,0

Графики грузоподъемности "высоты подъема" в зависимости от вылетов для стрелы 27,5м

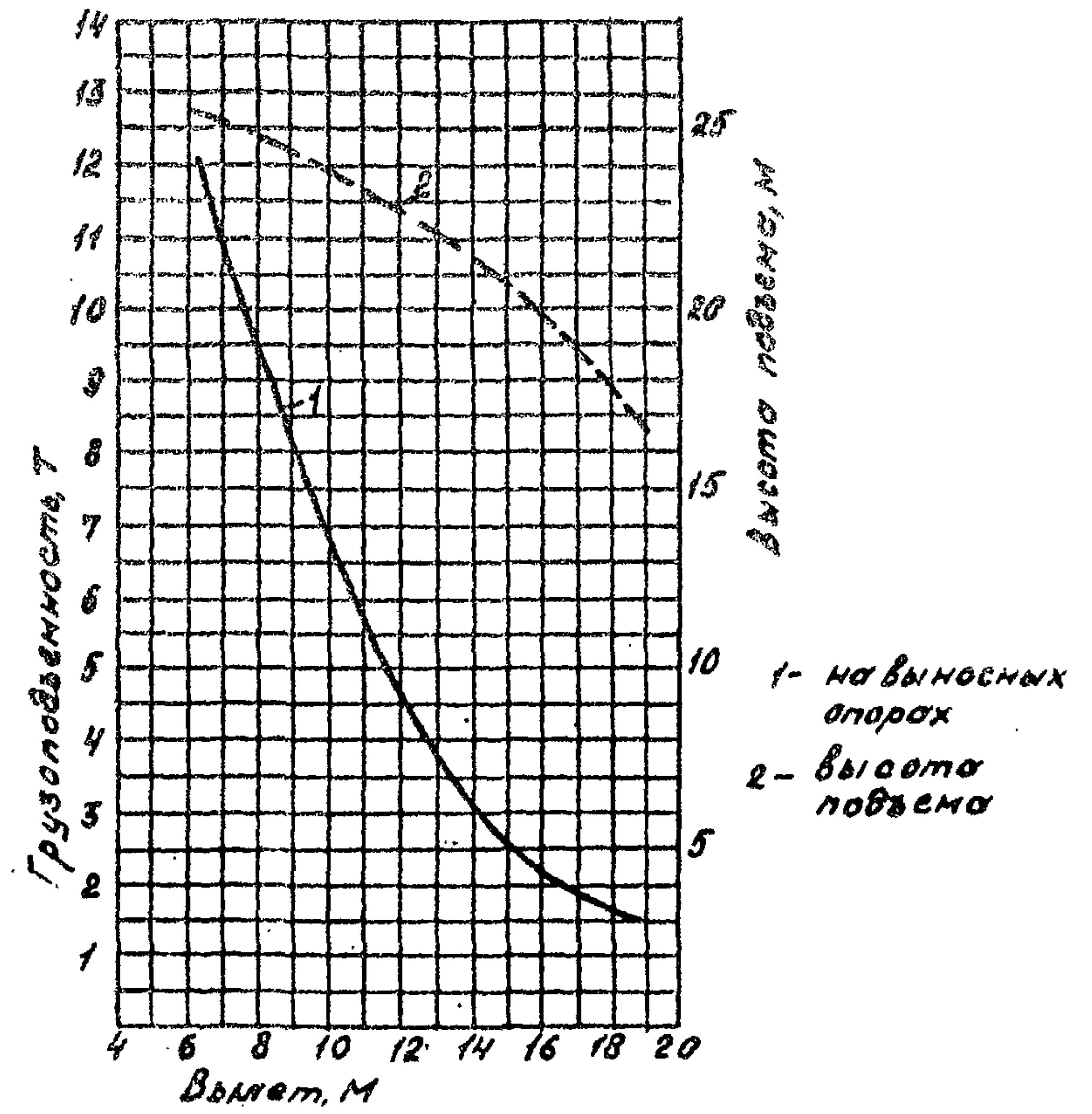

Стрела 27,5м		
Грузоподъемность на выносных опорах	Вылет, м	Высота подъема крюка, м
12	6,2	25,2
3,6	13,2	21,7
1,8	18,8	18,8

Графики грузоподъемности и высоты подъема крюка в зависимости от вылета для стрелы 20 м

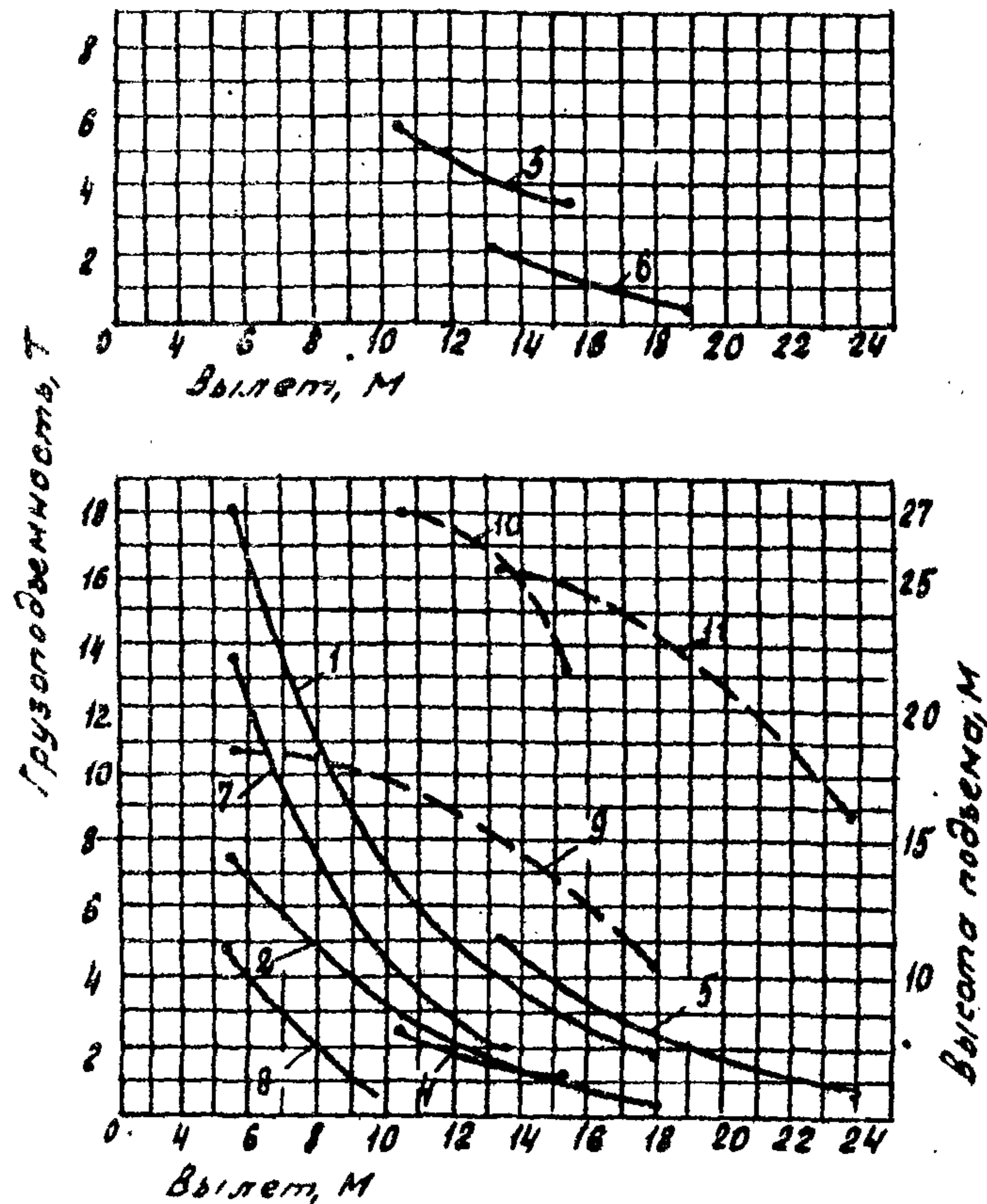

1 - со стрелой на выносных опорах; 2 - со стрелой без выносных опор; 3 - с управляемым гуськом на выносных опорах; 4 - с управляемым гуськом без выносных опор; 5 - с неуправляемым гуськом на выносных опорах; 6 - с неуправляемым гуськом без выносных опор; 7 - с неуправляемым гуськом на выносных опорах основной крюк; 8 - с неуправляемым гуськом без выносных опор основной крюк.

Кривые высоты подъема  
9 - для стрелы; 10 - для управляемого гуська;  
11 - для неуправляемого гуська.

Стрела 20 м

Грузоподъемность, Т		Вылет, М	Высота подъема крюка, М
На выносных опорах	без выносных опор		
Стрела 20 м			
18,0	7,5	5,5	18,8
7,4	3,1	9,9	17,5
4,2	1,6	13,9	15,0
2,0	0,7	18,0	10,2
Стрела 20 м, управляемый гусек вспомогательный крюк			
5,7	2,5	10,5	27,0
4,0	1,6	13,4	25,3
3,4	1,3	15,2	21,4
Стрела 20 м, неуправляемый гусек вспомогательный крюк			
4,6	2,1	13,4	25,3
2,1	0,4	19,0	21,8
0,9	—	23,7	18,0
Стрела 20 м, неуправляемый гусек главный крюк			
15,0	5,2	5,5	18,8
5,5	0,8	9,9	17,5
2,7	—	13,9	15,0

Примечание: передвижение крана с грузом разрешается только со стрелой 20 м без гуська по площадке с твердым покрытием и углом наклона 3°. Стрела во время передвижения с грузом должна быть направлена вдоль продольной оси ходовой части крана. Груз во время передвижения должен быть уменьшен на 25% относительно грузовой характеристики без выносных опор.

Графики грузоподъемности и высоты подъема крюка в зависимости от вылета для стрелы 25 м

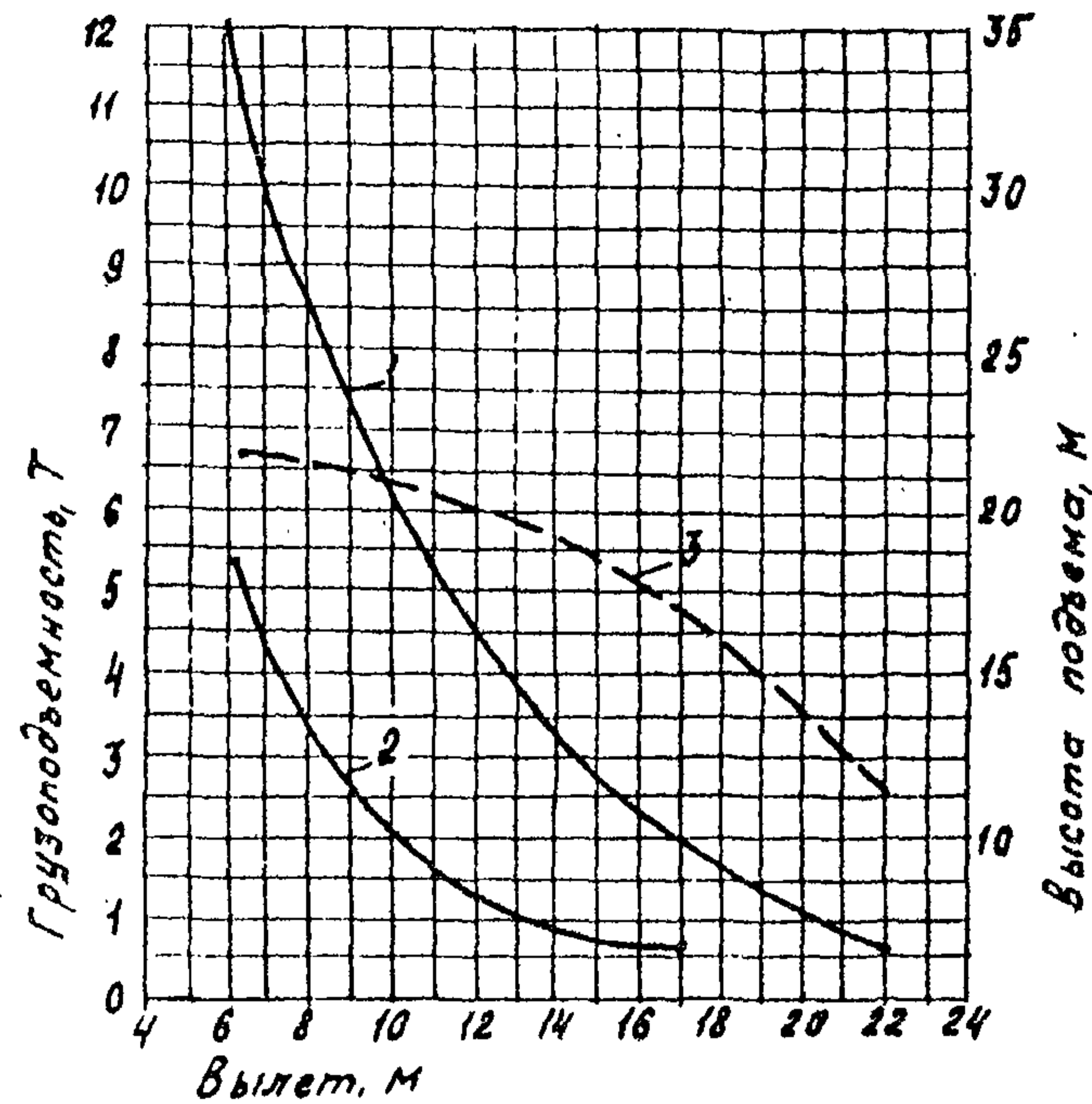

- 1 - со стрелой на выносных опорах;
- 2 - со стрелой без выносных опор;
- 3 - кривая высоты подъема.

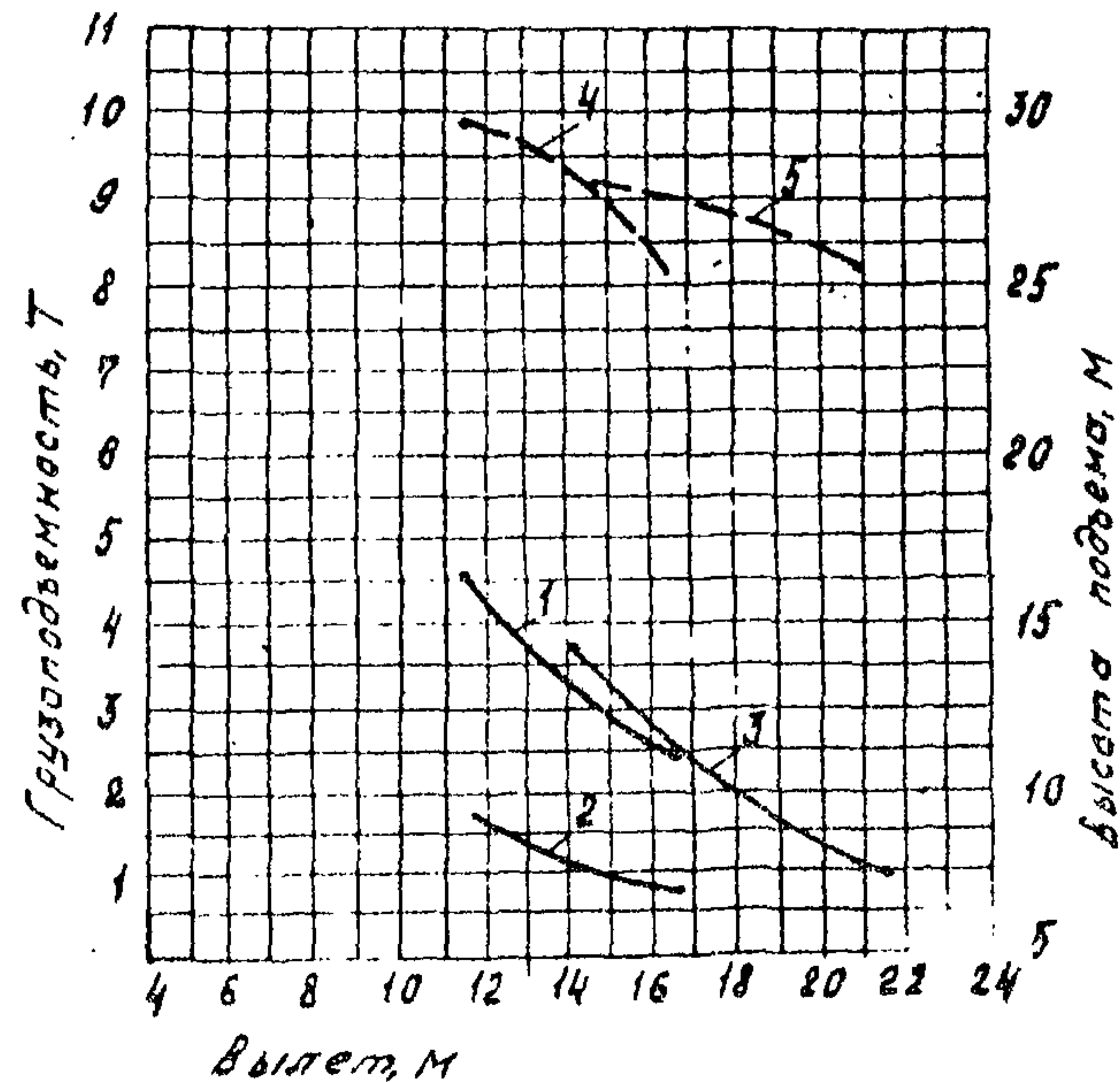

- 1 - с управляемым гуськом на выносных опорах;
- 2 - с управляемым гуськом без выносных опор;
- 3 - с неуправляемым гуськом на выносных опорах.

Кривые высоты подъема

- 4 - для управляемого гуська.
- 5 - для неуправляемого гуська.

Стрела 25 м

Грузоподъемность, Т		Вылет, м	Высота подъема крюка, м
На выносных опорах	без выносных опор		
12,0	5,4	6,5	22,2
4,4	1,9	12,0	20,5
2,0	0,7	17,0	17,2
0,6	-	22,1	12,0
Стрела 25 м, управляемый гусек, вспомогательный крюк			
4,5	1,7	11,5	31,2
3,1	1,1	14,4	29,0
2,6	0,8	16,2	25,0
Стрела 25 м, неуправляемый гусек, вспомогательный крюк			
3,6	-	14,4	28,5
2,1	-	17,7	28,0
1,15	-	21,1	26,0
Стрела 25 м, неуправляемый гусек, основной крюк			
2,0	3,3	6,5	22,2
4,5	0,9	2,2	21,6
2,4	-	12,0	20,5

Примечание: при установленном неуправляемом гуське допускается подъем грузов главной лебедкой; грузоподъемность главного подъема должна соответствовать табл. («неуправляемый гусек, основной крюк») при этом вспомогательный крюк без груза.

КС-5363 А

Графики грузоподъемности и высоты подъема крюка в зависимости от вылета для стрелы 30 м

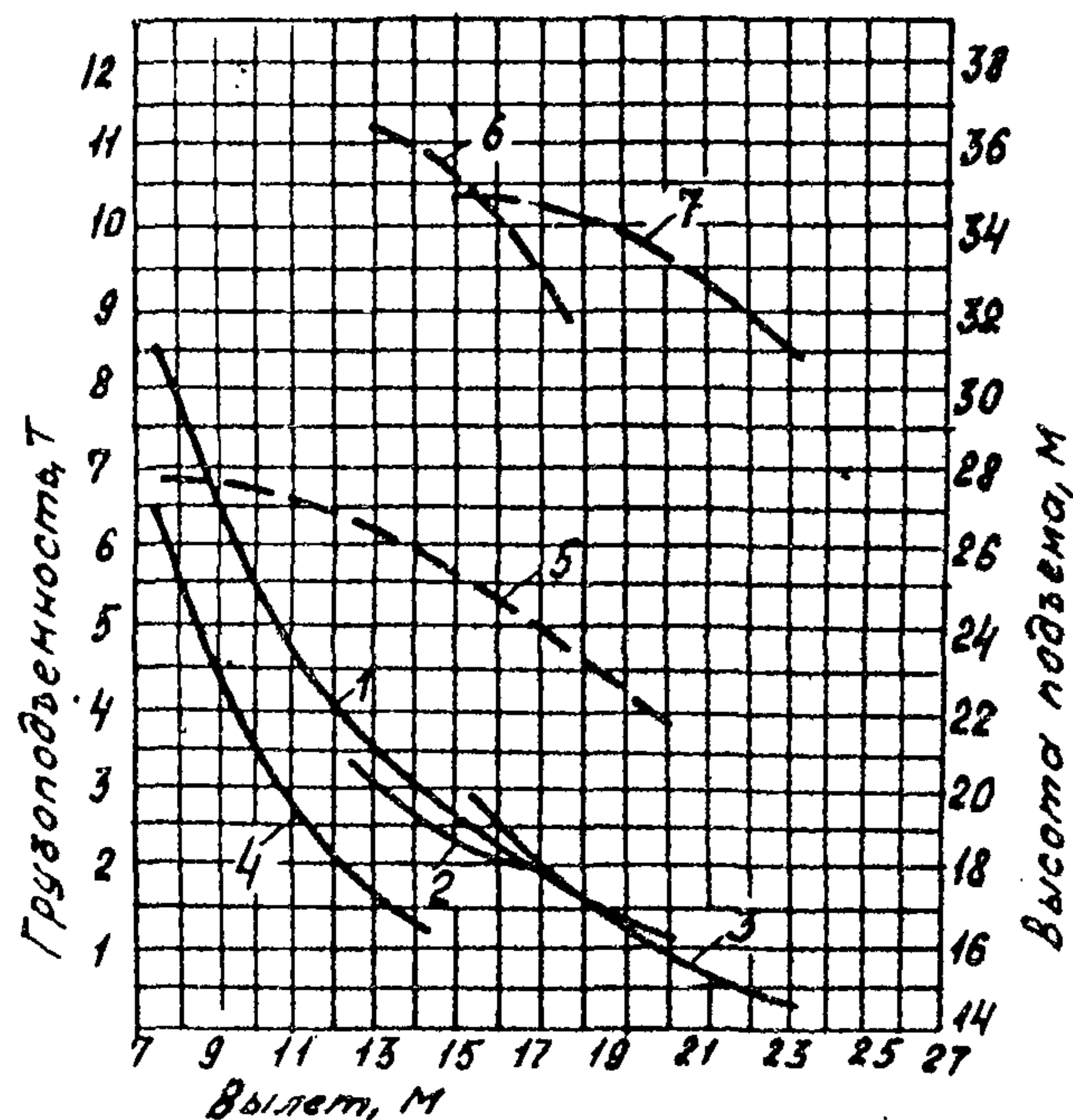

1- со стрелой на выносных опорах, 2- с управляемым гуськом на выносных опорах, 3- с неуправляемым гуськом на выносных опорах, 4- с управляемым гуськом основной крюк

Кривые высоты подъема  
5- для стрелы, 6- для управляемого гуська,  
7- для неуправляемого гуська.

### Стрела 30 м

Грузоподъемность, Т		Вылет, м	Высота подъема крюка, м
на выносных опорах	без выносных опор		
<b>Стрела 30 м</b>			
8,4	—	7,5	27,5
2,7	—	14,2	25,6
1,0	—	20,3	21,7
<b>Стрела 30 м, управляемый гусек вспомогательный подъем</b>			
3,4	—	12,5	36,2
2,4	—	15,4	34,5
2,0	—	17,2	31,7
<b>Стрела 30 м, неуправляемый гусек вспомогательный крюк</b>			
2,8	—	15,4	34,6
1,35	—	19,3	33,3
0,45	—	23,3	30,8
<b>Стрела 30 м, неуправляемый гусек главный крюк</b>			
6,5	—	7,5	27,6
2,8	—	10,8	26,7
1,1	—	14,2	25,4

Примечание: при установленном неуправляемом гуське допускается:  
подъем грузов главной лебедкой, грузоподъемность главного подъема должна соответствовать таблице («неуправляемый гусек, основной крюк») при этом вспомогательный крюк без груза.

Графики грузоподъемности и высоты подъема крюка  
в зависимости от вылетов и грузовые характе-  
ристики башенно-стрелового оборудования.

Башня 15 м гуськи 10 м и 15 м

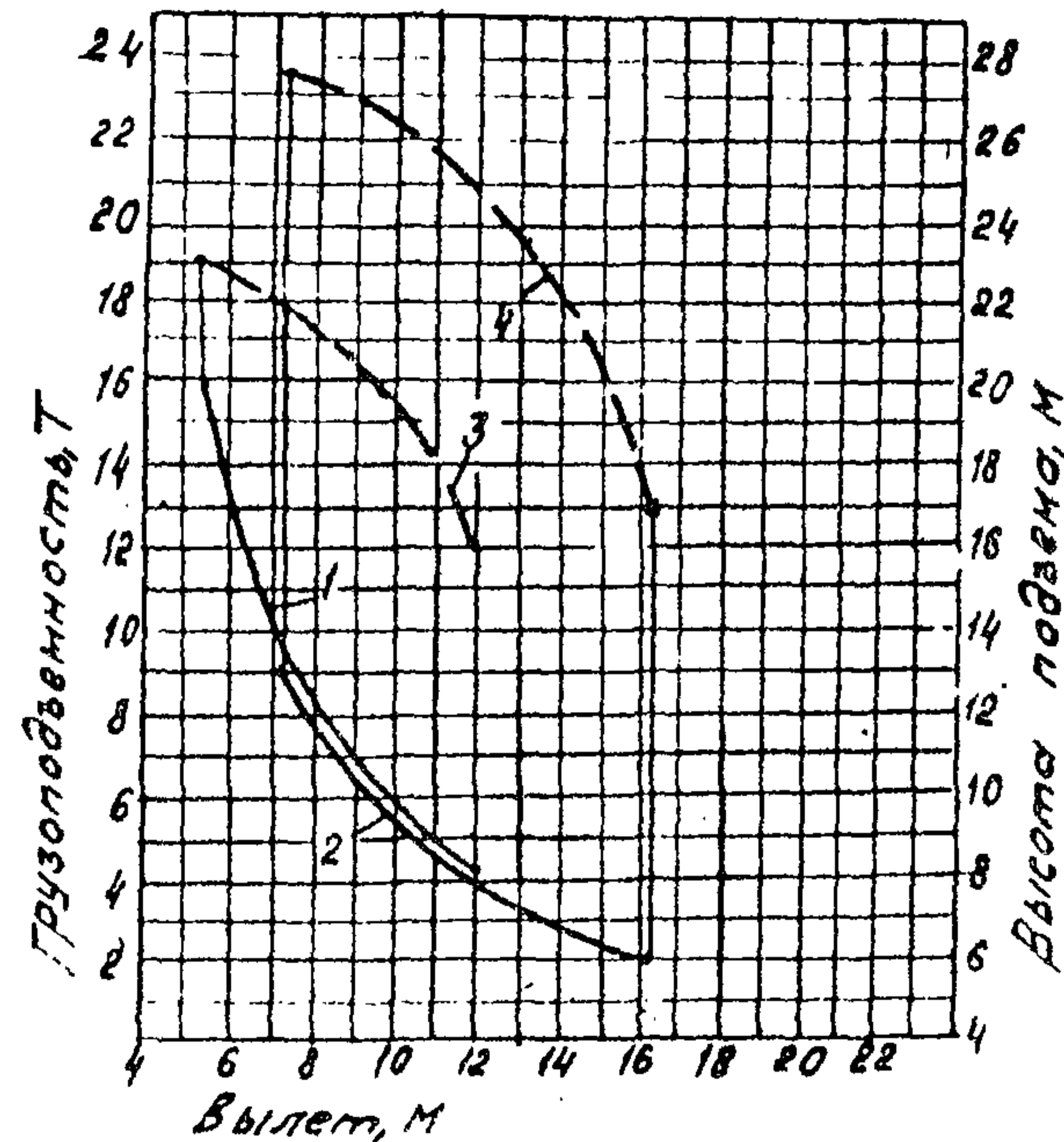

1 - гусек 10 м; 2 - гусек 15 м  
Кривые высоты подъема  
3 - гусек 10 м; 4 - гусек 15 м

Башня 15 м

Грузоподъемность, Т	Вылет, м	Высота подъема крюка, м
Башня 15 м гусек 10 м		
16,0	5,2	22,9
9,5	7,0	22,0
6,4	9,1	20,5
4,9	10,7	18,5
4,3	11,7	16,2
Башня 15 м гусек 15 м		
9,0	7,3	27,4
5,4	9,6	26,2
3,35	12,7	24,0
2,3	15,1	20,8
2,0	16,6	17,0

Примечание: 1. работа разрешается  
только на выносных опорах;  
2. при изменении вылета  
гуська 15 м груз перемещается  
горизонтально.

КС-5363 А



Графики грузоподъемности и высоты подъема крюка в зависимости от вылетов и грузовые характеристики башенно-стрелового оборудования.

Башня 20м, гуськи 10м и 20м

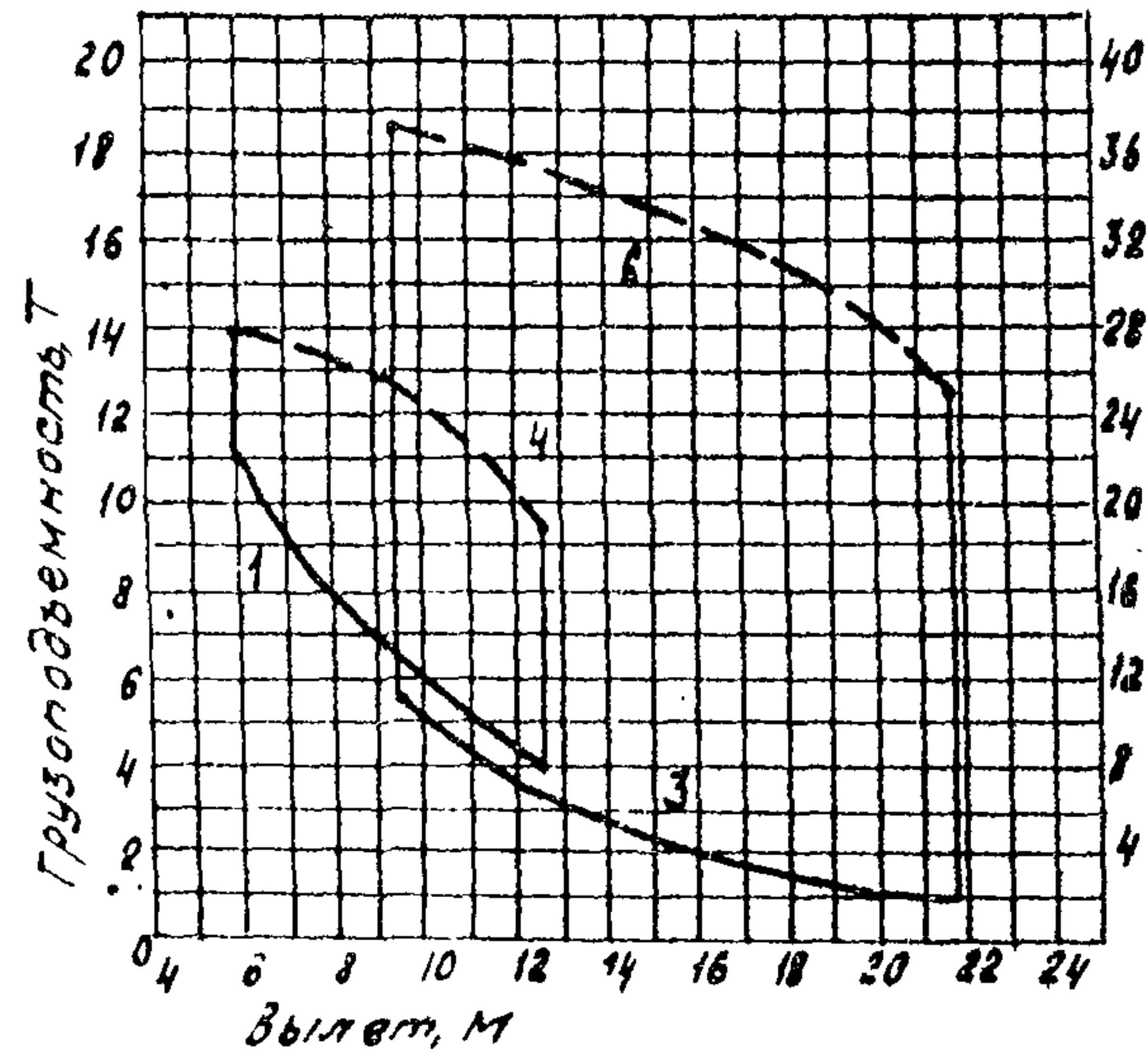

Башня 20м гусек 15м

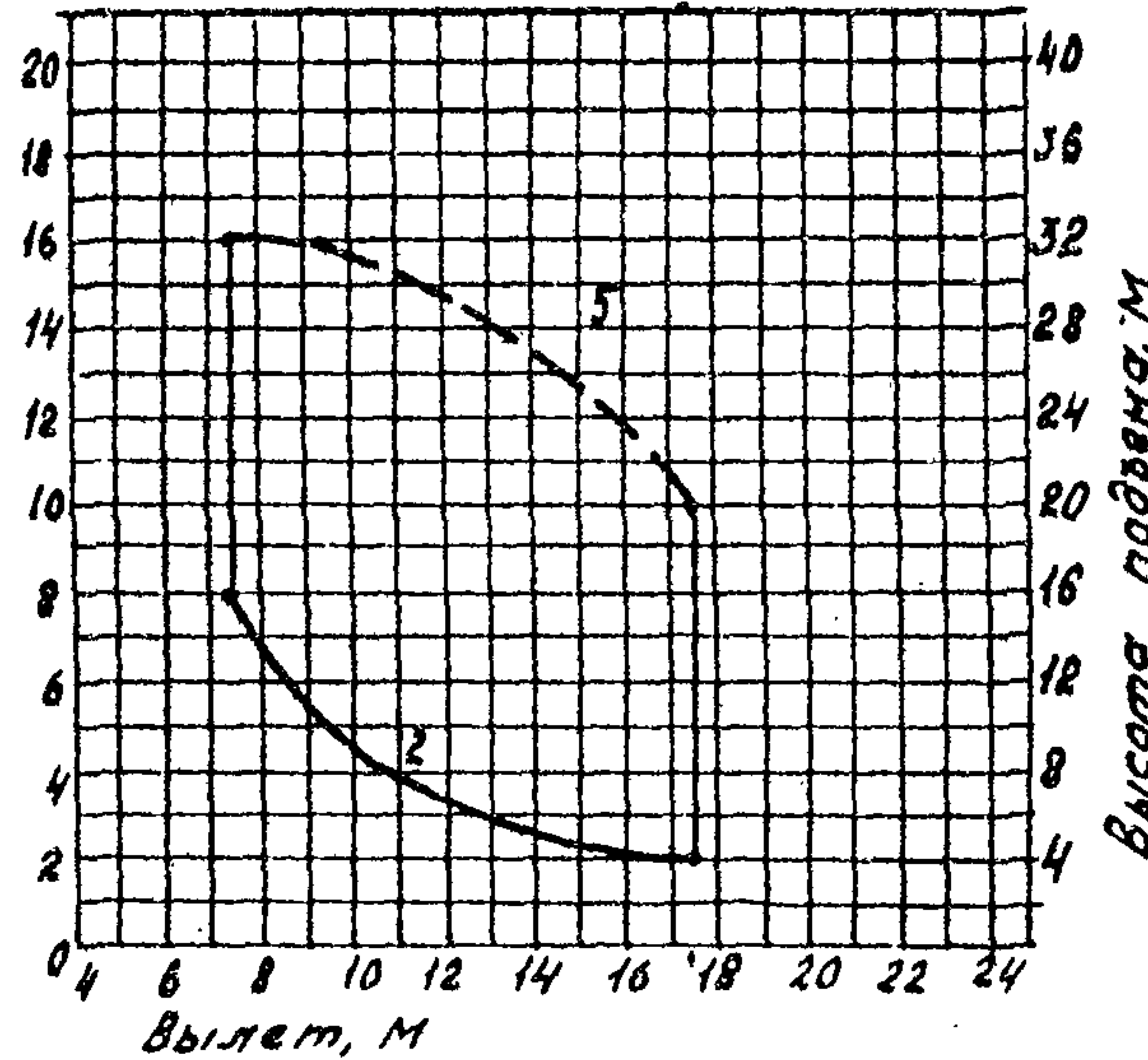

1- гусек 10м; 2- гусек 15м; 3- гусек 20м;  
 Кривые высоты подъема  
 4- гусек 10м; 5- гусек 15м; 6- гусек 20м

Башня 20м

Грузоподъемн. T	Вылет, м	Высота подъема крюка, м
Башня 20м гусек 10м		
11,8	6,0	27,5
8,1	7,5	26,5
5,4	9,6	24,4
4,4	14,2	22,1
3,9	18,2	19,7
Башня 20м гусек 15м		
8,0	7,6	32,3
5,0	9,9	30,9
3,1	13,0	28,8
2,2	15,4	26,9
2,0	16,9	21,6
Башня 20м гусек 20м		
5,5	9,3	36,9
3,1	12,4	35,7
1,7	16,6	32,0
1,1	19,7	27,7
0,85	21,8	24,9

Примечание 1. Работа разрешается только на выносных опорах  
 2. При изменении вылета гуська 15м груз перемещается горизонтально.

Графики грузоподъемности и высоты подъема крюка в зависимости от вылетов и грузовые характеристики ташенно-стрелового оборудования

Башня 25 м, гусек 10 м

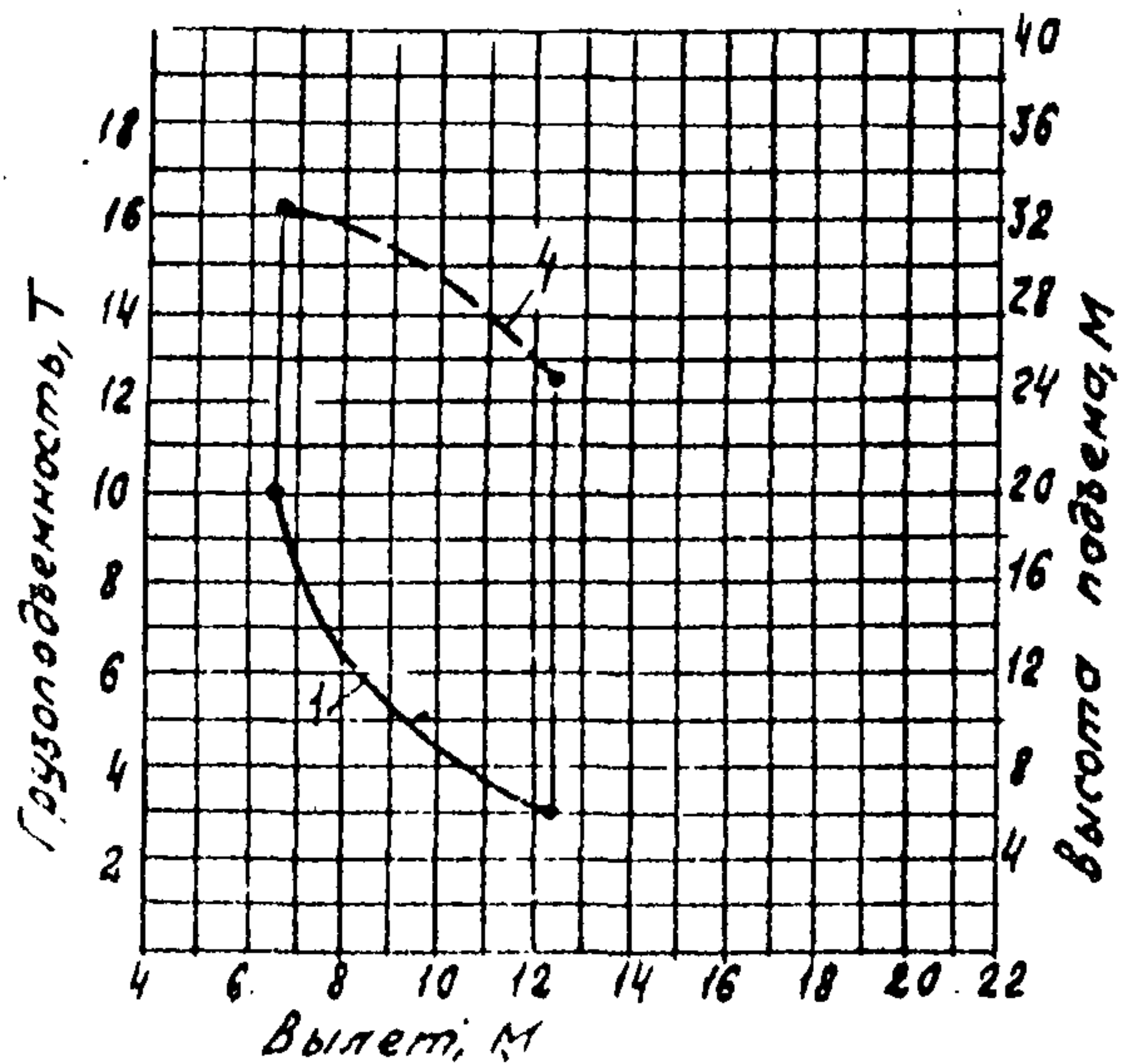

1 - гусек 10 м; 2 - гусек 15 м; 3 - гусек 20 м  
 Кривые высоты подъема  
 4 - гусек 10 м; 5 - гусек 15 м; 6 - гусек 20 м

Башня 25 м гуськи 15 м и 20 м

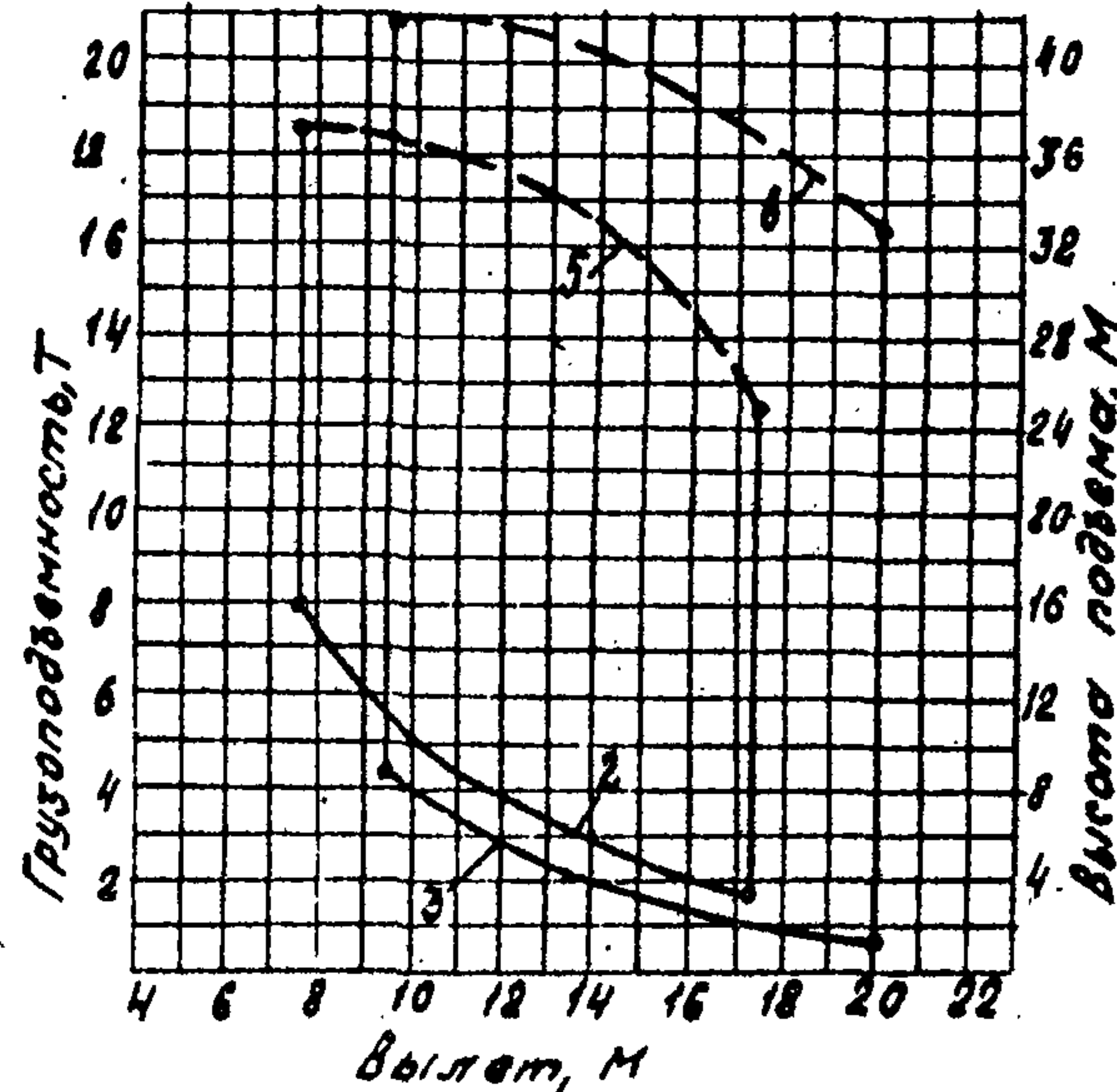

Башня 25 м

Грузоподъемность, Т	Вылет, м	Высота подъема крюка, м
Башня 25 м гусек 10 м		
10,0	6,8	32,1
7,1	7,7	31,8
4,8	9,8	29,9
3,7	11,4	27,5
3,2	12,4	25,7
Башня 25 м гусек 15 м		
8,0	7,8	37,5
4,8	10,2	36,0
3,1	13,3	33,6
2,3	15,7	30,9
1,9	17,2	25,0
Башня 25 м гусек 20 м		
4,4	9,6	41,9
2,5	12,7	41,0
1,3	16,9	38,9
0,85	20,0	32,5

Примечание: 1. Работа разрешается только на выносных опорах.  
 2. При изменении вылета гуська 15 м груз перемещается горизонтально.

Графики грузоподъемности и высоты подъема крюка  
отрела 15 м

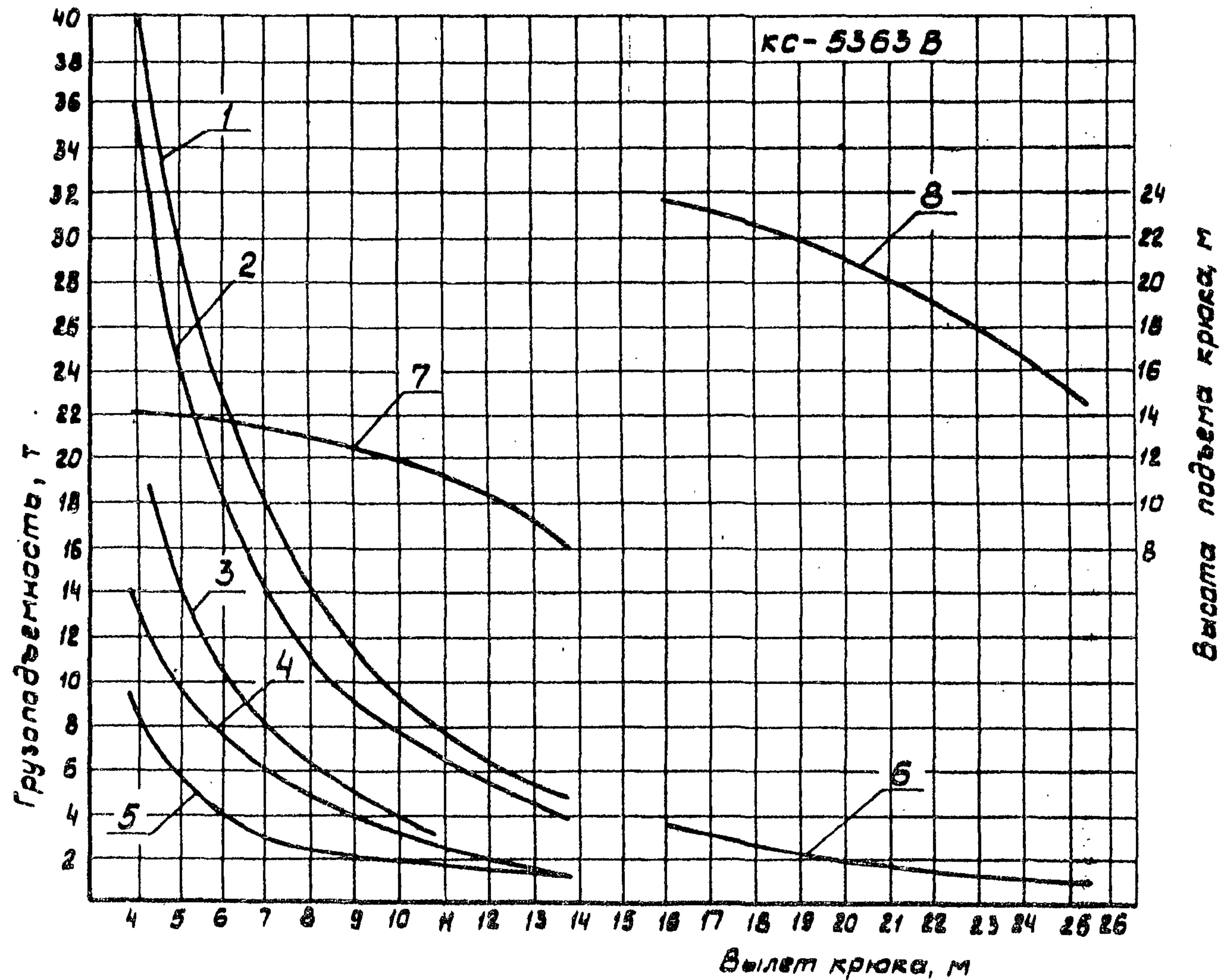

- 1 - на выносных опорах с УГП
- 2 - на выносных опорах
- 3 - неуправляемый гусек 15 м главный крюк
- 4 - без выносных опор
- 5 - на выносных опорах с двухкратным полиспастом
- 6 - неуправляемый гусек 15 м вспомогательный крюк
- 7 - высота подъема для основной стрелы
- 8 - высота подъема для неуправляемого гуська

КС-5363 В

## Стрела 15 м

Стрела 15 м, неуправляемый гусек 15 м  
главный крюк

Грузоподъемность, т		Вылет, м	Высота подъема крюка, м
Двухкратный полиспаст			
на выносных опорах	без выносных опор	на выносных опорах и без выносных опор	
36	14,0	9	14,0
25	9,7	5,4	13,8
11,5	4,7	2,3	13,0
6,6	2,6	1,7	11,2
3,8	1,2	1,3	8,0
Стрела 15 м с УПГ			
40			14,1
30			13,8
15			13,0
8			11,2
4,8			8,0

Грузоподъемность, т		Вылет, м	Высота подъема крюка, м
Двухкратный полиспаст			
на выносных опорах	без выносных опор	на выносных опорах и без выносных опор	
18,7			14,1
15			13,8
6,5			13,0
3			11,2
Стрела 15 м, неуправляемый гусек 15 м вспомогательный крюк			
3,4			23,8
3,0			23,2
1,7			19,7
0,9			14,4

- Примечания. 1. Передвижение крана с грузом разрешается только со стрелой без гуська по площадке с твердым покрытием и углом наклона не более  $3^{\circ}$ . Стрела во время передвижения крана должна быть направлена вдоль продольной оси ходовой части крана, груз в этом случае должен быть в пределах грузовой характеристики без выносных опор.
2. Для опускания крюка ниже уровня земли выполнить 4-к кратную запасовку грузового каната. Минимальный вылет ограничить величиной 5,5 м.

КС-5363 В

Графики грузоподъемности  
и вылеты подъема крюка

Стрела 17,5 м.

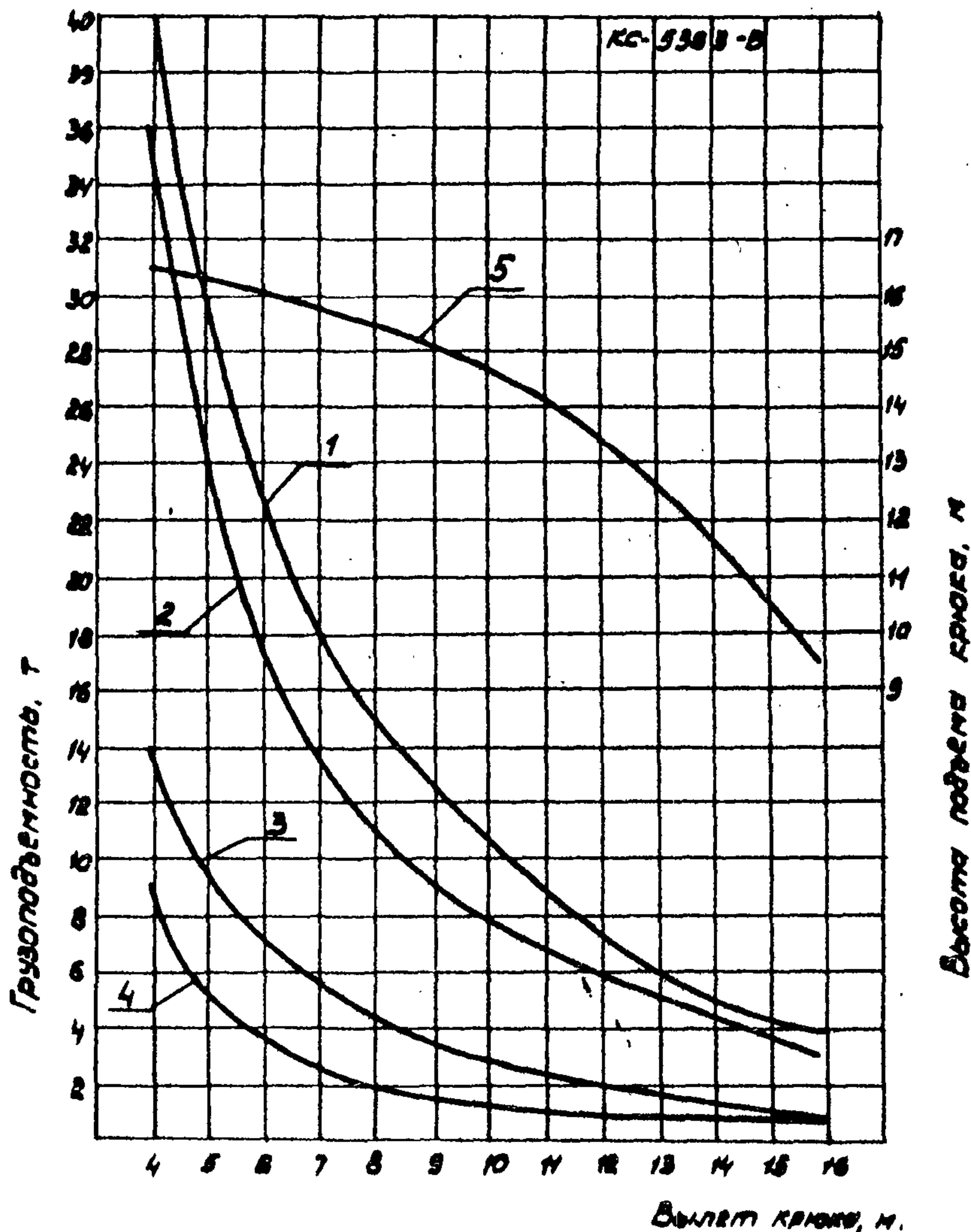

Стрела 17,5 м

Грузоподъемность, т			Вылет, м	Высота подъема крюка, м	
Восьмикратный полиспаст		Двухкратный полиспат			
На выносных опорах	Без выносных опор	На выносных опорах и без выносных опор			
36	14	9		3,9	16,5
25	9,6	5,2		4,9	16,3
19,4	3,8	1,7		8,8	15,2
15,6	1,8	1,2		12,4	13,1
3,0	0,7	0,8		15,9	9,5

Стрела 17,5 м с УПГ

46			4,0	16,5
36			4,9	16,3
25			8,8	15,2
19,4			12,4	13,1
3,0			15,9	9,5

Примечание: 1. Передвижение крана с грузом разрешается только на площадке с твердым покрытием и углом наклона не более 3°. Стрела во время передвижения должна быть направлена вдоль продольной оси ходовой части крана. Груз в этом случае должен быть уменьшен на 25% относительно грузовой характеристики без выносных опор.  
2. Для опускания крана ниже уровня земли выполнить 4-х кратную запасовку грузового крана. Минимальный вылет ограничить величиной 5,5 м.

- 1 - на выносных опорах с УПГ
- 2 - на выносных опорах
- 3 - без выносных опор
- 4 - на выносных опорах или без выносных опор с двухкратным полиспатом
- 5 - высота подъема

КС-5353 В

Графики грузоподъемности и высоты подъема крюка  
стрела 20м главный крюк

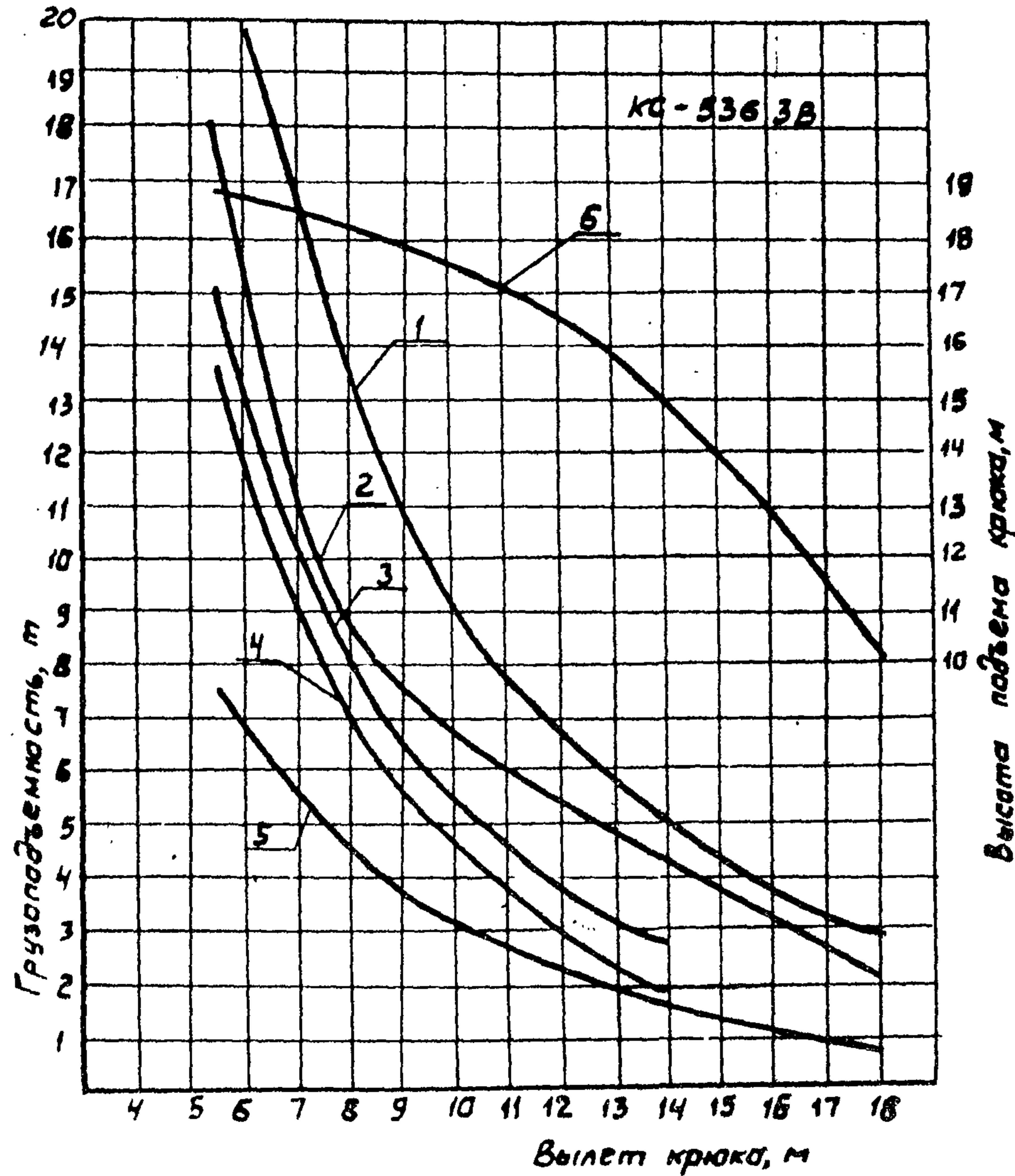

- 1 - на выносных опорах с УПП
- 2 - на выносных опорах
- 3 - неуправляемый гусек 10 м
- 4 - неуправляемый гусек 15 м
- 5 - без выносных опор
- 6 - высота подъема

Стрела 20 м основной крюк

Грузоподъемность, т		Вылет, м	Высота подъема крана, м
на выносных опорах	без выносных опор		
18	7,5	5,5	18,8
7,4	3,1	9,9	17,5
4,2	1,6	13,9	15
2,0	0,7	18	10,2

Стрела 20 м с УПП главный крюк

20		6,0	18,6
12,1		9,9	17,5
2,8		13,9	15
		18	10,2

Стрела 20 м, неуправляемый гусек 10 м  
главный крюк

15		5,5	18,8
5,5		9,9	17,5
2,7		13,9	15,0

Стрела 20 м, неуправляемый гусек 15 м  
главный крюк

13,5		5,5	18,8
4,7		9,9	17,5
1,8		13,9	15

Примечания: 1. Передвижение крана с грузом размещается только со стрелой 20 м без гуська по площадке с твердым покрытием и углом наклона не более 3°. Стрела во время передвижения с грузом должна быть направлена вдоль продольной оси ходовая часть крана. Груз во время передвижения должен быть уменьшен на 25% относительно грузовой характеристики без выносных опор.  
2. При установленном направляемом гуське допускается подъем грузов главной лебедкой. Грузоподъемность главного подъема должна соответствовать таблице (с неуправляемым гуськом) при этом вспомогательный крюк без груза.  
3. При работе на "безопорной" характеристике допускается двухкратная запасовка грузового каната.

KC-5363 B

**Графики грузоподъемности и высоты подъема крюка  
стрела 20 м вспомогательный крюк.**

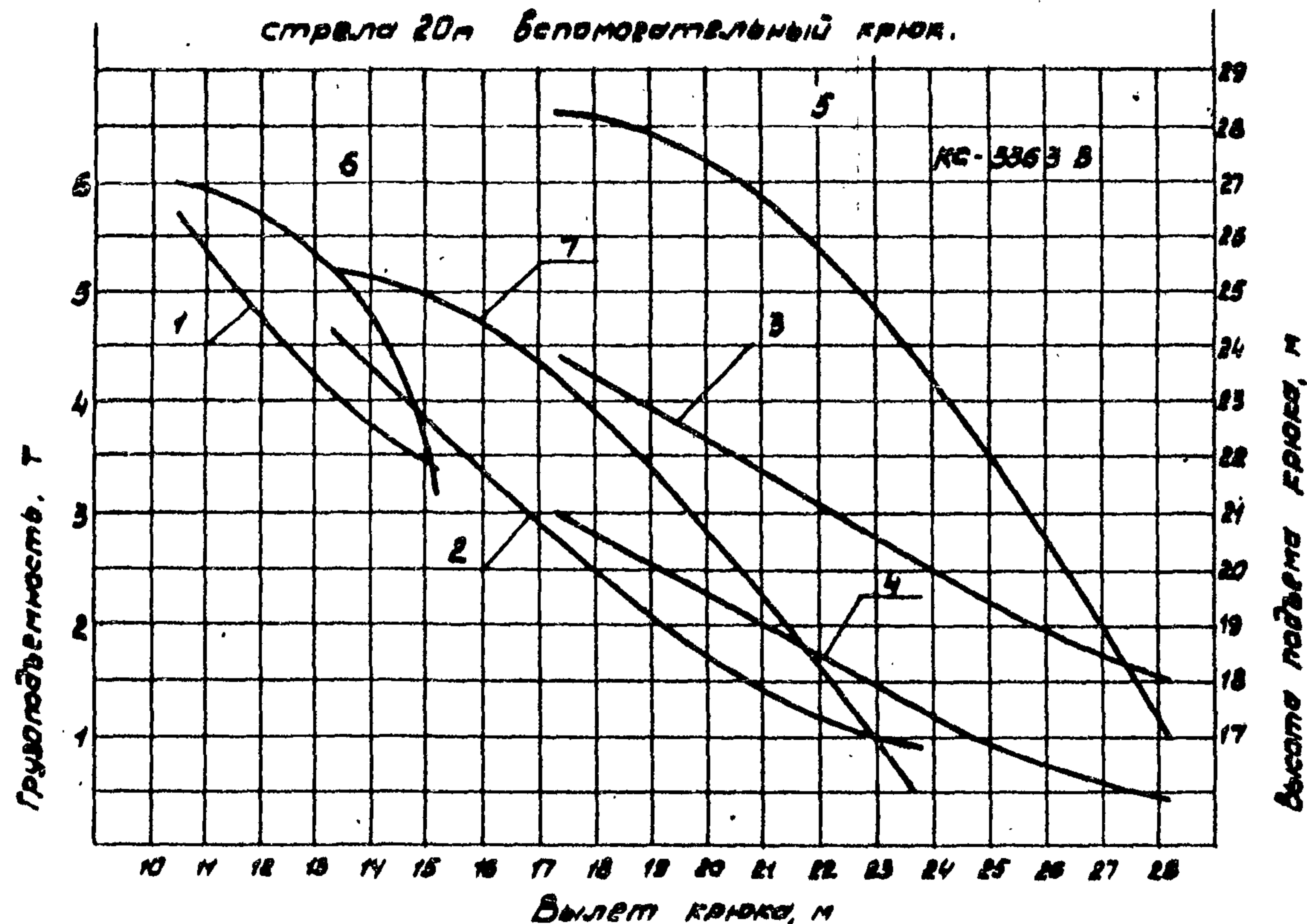

- 1 - управляемый гусек 10 м
  - 2 - неуправляемый гусек 10 м
  - 3 - неуправляемый гусек 15 м с УПГ
  - 4 - неуправляемый гусек 15 м
- Кривые высоты подъема
- 5 - неуправляемый гусек 15 м с УПГ и без
  - 6 - управляемый гусек 10 м
  - 7 - неуправляемый гусек 10 м

Стрела 20 м, вспомогательный крюк

Грузоподъемность, т	Вылет, м	Высота подъема
Стрела 20 м, управляемый гусек 10 м вспомогательный крюк		
5,7	10,5	27,0
4,0	13,4	25,3
3,4	15,2	21,4
Стрела 20 м, неуправляемый гусек 10 м вспомогательный крюк		
4,6	13,4	25,3
2,1	19,0	21,8
0,9	24,7	16,0
Стрела 20 м, неуправляемый гусек 15 м с УПГ, вспомогательный крюк		
4,4	17,4	28,3
2,55	23,6	24,0
2,2	24,4	22,8
1,5	28,2	17,0
Стрела 20 м, неуправляемый гусек 15 м вспомогательный крюк		
3,0	17,4	28,3
1,3	23,6	24,0
0,45	28,2	17,0

**КС-5363 В**

Графики грузоподъемности и высоты подъема крана

Стрела 22,5 м

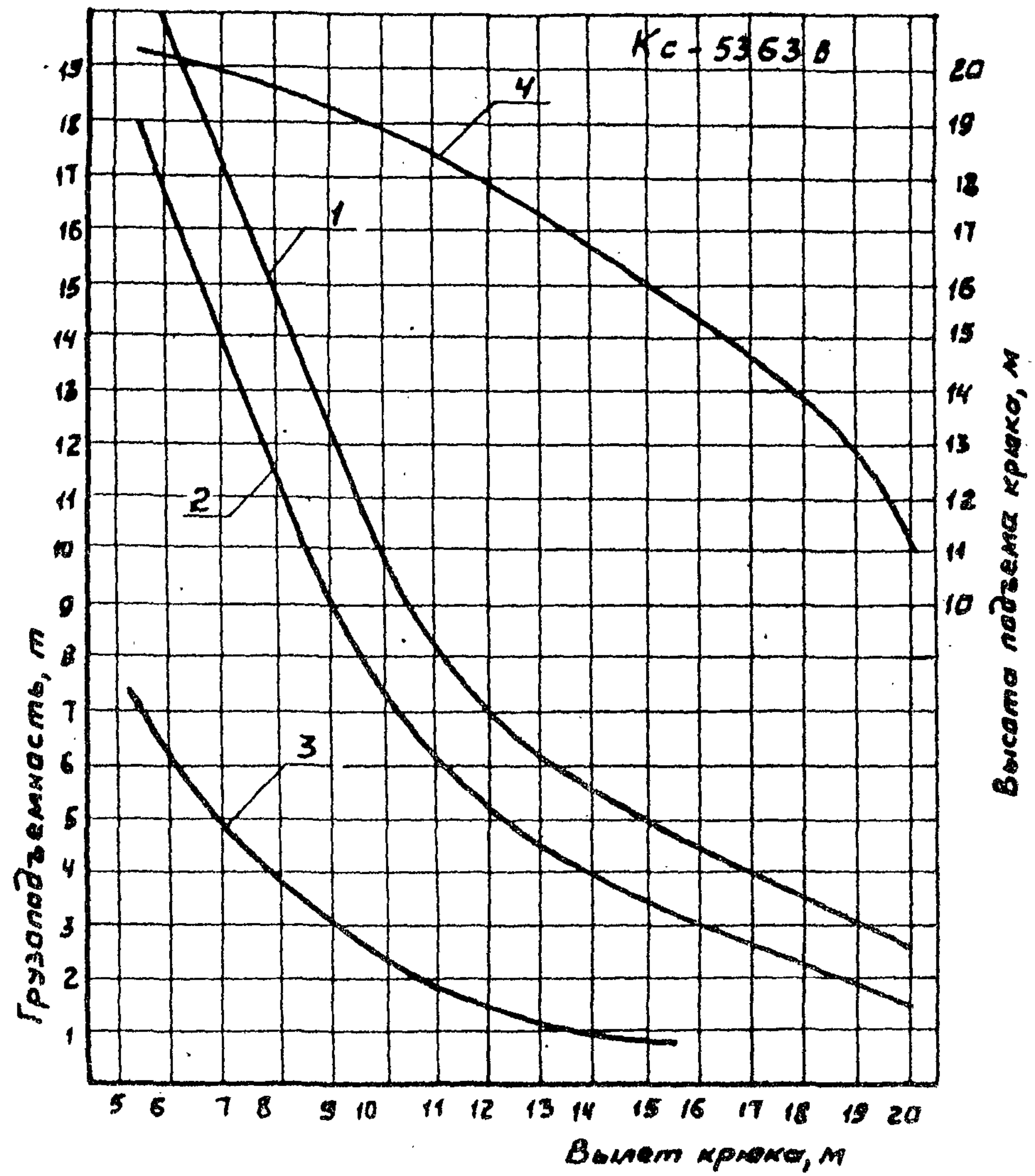

Стрела 22,5 м

Грузоподъемность, т		Вылет, м	Высота подъема крана, м
на выносных опорах	без выносных опор		
18,0	7,2	5,4	20,3
6,0	2,0	11,0	18,4
3,0	0,9	15,6	15,6
1,5	-	20,1	11,0

Стрела 22,5 м с УПГ

20,0		5,8	20,3
4,0		11,0	18,4
2,0		15,6	15,6
1,0		20,1	11,0

- 1 - на выносных опорах с УПГ
- 2 - на выносных опорах
- 3 - без выносных опор
- 4 - высота подъема

**КС-5363 В**



Графики грузоподъемности и высоты подъема крюка  
стрела 25 м

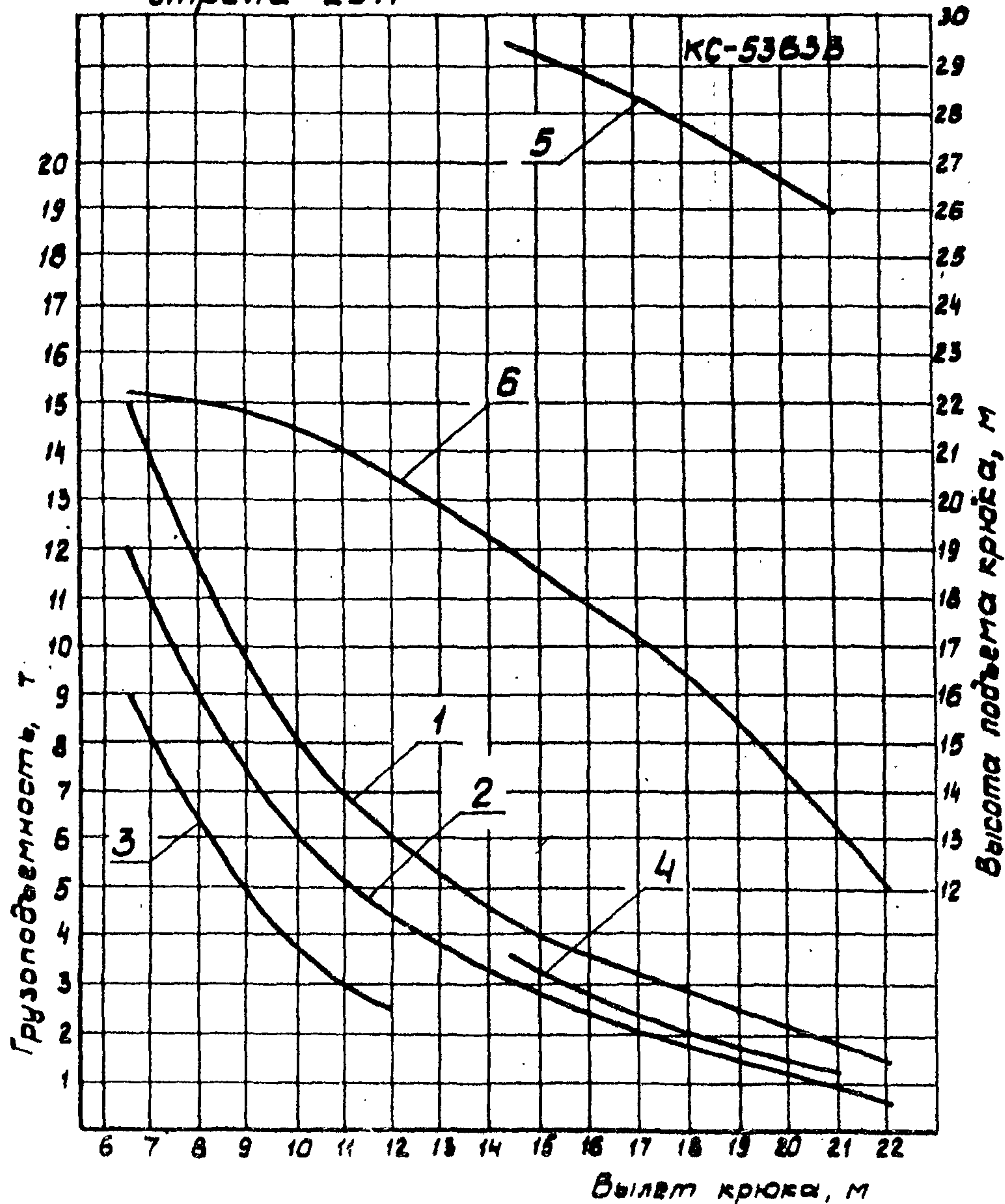

Стрела 25 м

Грузоподъемность, т	Вылет, м	Высота подъема крюка, м
12 4,4 2,0 0,6	6,5 12,0 17,0 22,1	22,2 20,5 17,2 12,0
Стрела 25 м, неуправляемый гусек 10 м главный крюк		
9,0 4,5 2,4	6,5 9,2 12,0	22,2 21,6 20,5
Стрела 25 м, неуправляемый гусек 10 м вспомогательный крюк		
3,6 2,1 1,15	14,4 17,7 21,1	29,5 28,0 26,0
Стрела 25 м с УПГ		
15 6 3,2 1,4	6,5 12 17 22,1	22,2 20,5 17,2 12

- 1 - на выносных опорах с УПГ
  - 2 - на выносных опорах
  - 3 - неуправляемый гусек 10 м главный крюк
  - 4 - неуправляемый гусек 10 м вспомогательный крюк
- Кривые высоты подъема
- 5 - неуправляемый гусек 10 м вспомогательный крюк
  - 6 - на выносных опорах

КС-5363 В

Графики грузоподъемности и высоты подъема крюка  
стрела 30 м.

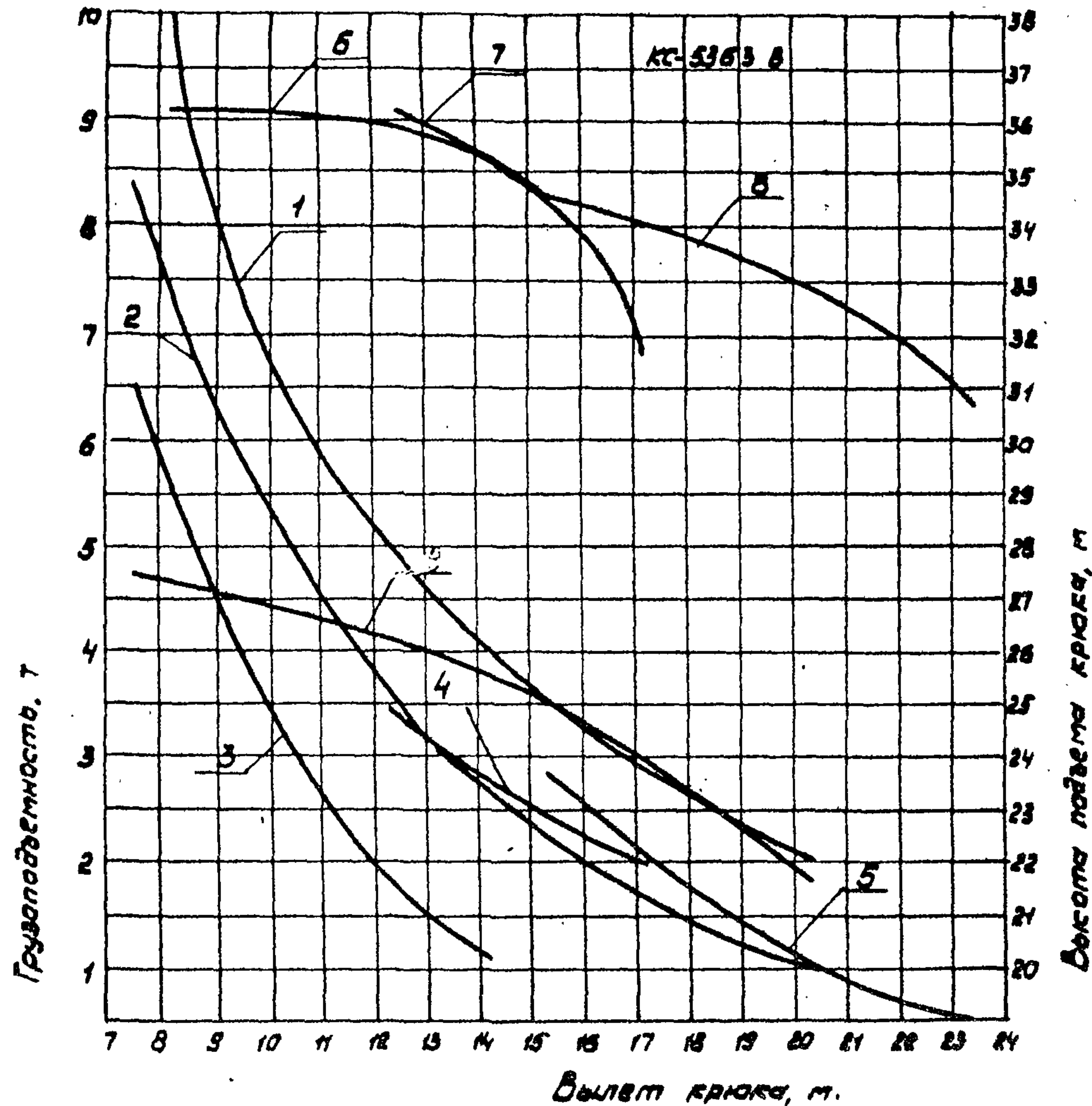

- 1 - на выносных опорах с УПГ
- 2 - на выносных опорах
- 3 - неуправляемый гусек 10 м главный крюк
- 4 - управляемый гусек 10 м вспомогательный крюк
- 5 - неуправляемый гусек 10 м вспомогательный крюк

- Кривые высоты подъема
- 6 - на выносных опорах с УПГ
- 7 - управляемый гусек 10 м вспомогательный крюк
- 8 - неуправляемый гусек, 10 м вспомогательный крюк
- 9 - для стрелы

Стрела 30 м		
Грузоподъемность, т	Вылет, м	Высота подъема, крюка, м
8,4 2,7 1,0	7,5 14,2 20,3	27,5 25,6 21,7
Стрела 30 м с УПГ		
10 4 2	8,2 14,2 20,3	27,3 25,6 21,7
Стрела 30 м, управляемый гусек 10 м, вспомогательный крюк		
3,4 2,4 2	12,5 15,4 17,2	36,2 34,5 31,7
Стрела 30 м, неуправляемый гусек 10 м, вспомогательный крюк		
2,8 1,35 0,45	15,4 19,3 23,3	34,5 33,3 30,8
Стрела 30 м, неуправляемый гусек 10 м, главный крюк		
6,5 2,8 1,1	7,5 10,8 14,2	27,5 26,7 25,4

Примечание: При установленном неуправляемом гуське допускается подъем груза главной лебедкой. Грузоподъемность главного подъема должна соответствовать таблице (неуправляемый гусек, главный крюк) при этом вспомогательный крюк без груза.

**КС-5363 В**

### Графики грузоподъемности и высоты подъема крюка

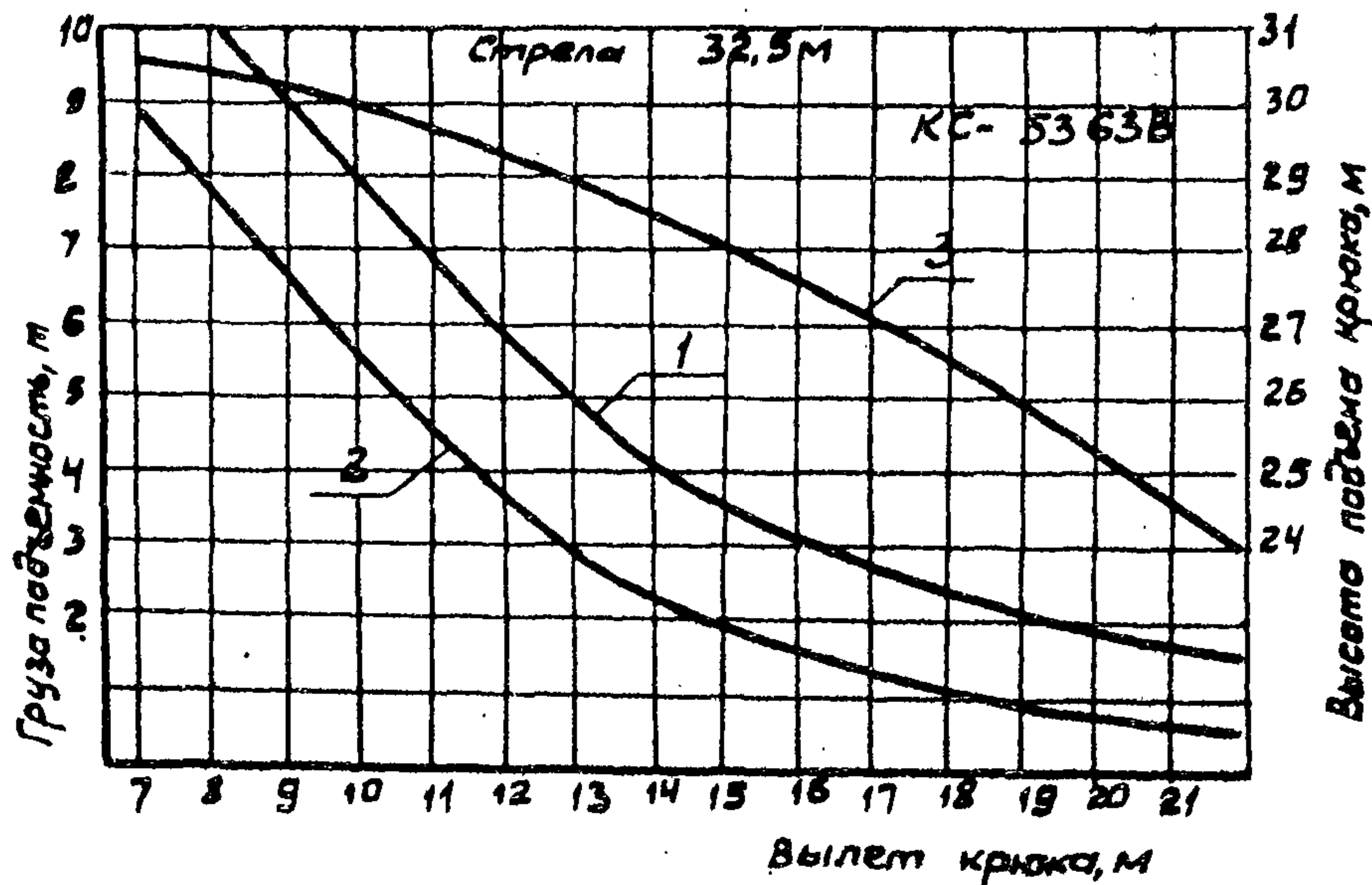

- 1 - на выносных опорах с УПГ
- 2 - на выносных опорах
- 3 - высота подъема крана

Стрела 32,5 м

Грузоподъемность, т	Вылет, м	Высота подъема крюка, м
8,8	7,0	30,5
1,8	15,2	28,0
0,5	21,8	24,0

Стрела 32,5 м с УПГ

10	8,0	30,2
3,4	15,2	28,0
1,5	21,8	24,0

### Графики грузоподъемности и высоты подъема крюка Башенно-стреловое оборудование

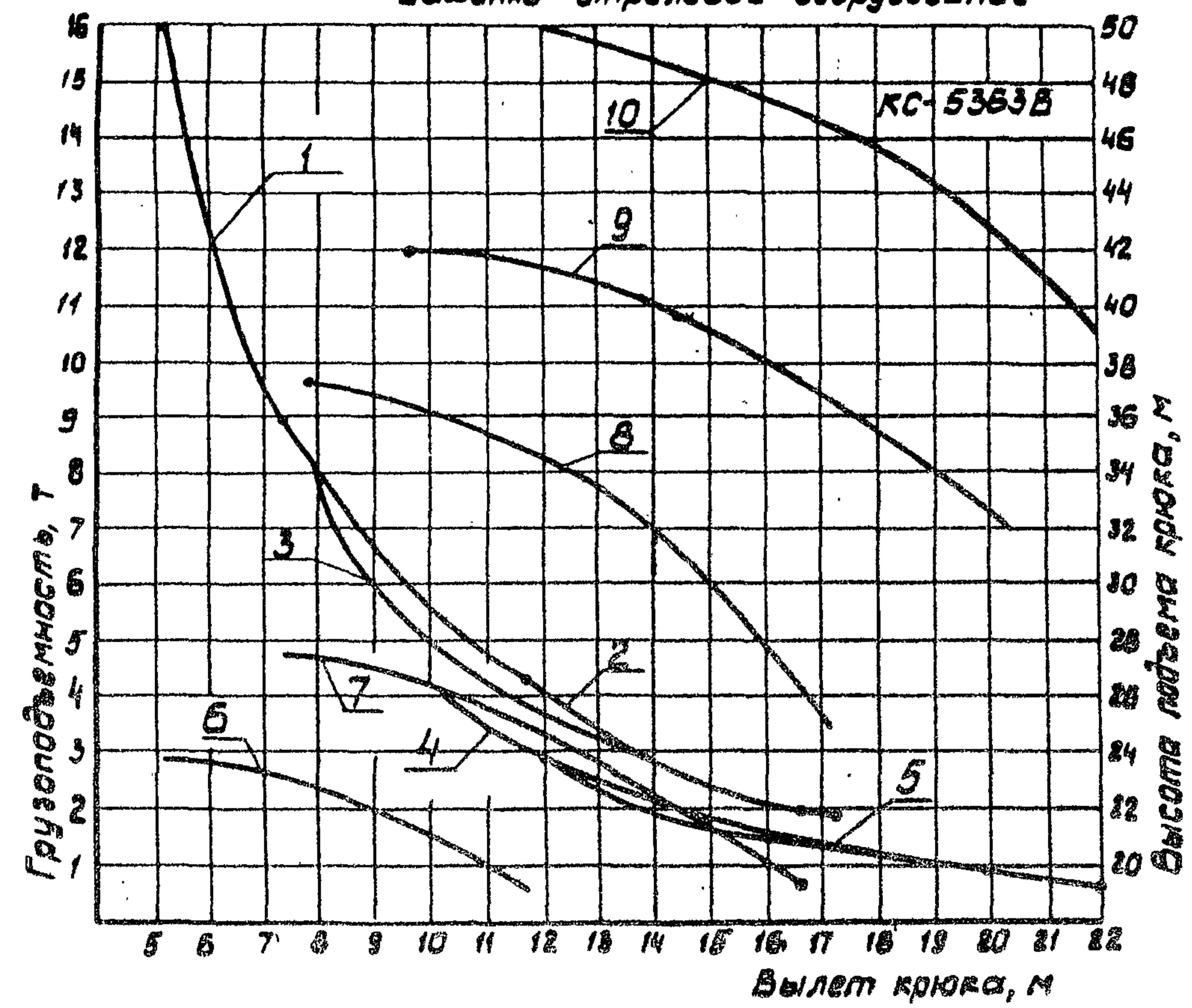

- Графики грузоподъемности
- 1 - башня 15 м гусек 10 м
  - 2 - башня 15 м гусек 15 м
  - 3 - башня 25 м гусек 15 м
  - 4 - башня 25 м гусек 20 м
  - 5 - башня 32,5 м гусек 20 м с УПГ

- Графики высоты подъема
- 6 - башня 15 м гусек 10 м
  - 7 - башня 15 м гусек 15 м
  - 8 - башня 25 м гусек 15 м
  - 9 - башня 25 м гусек 20 м
  - 10 - башня 32,5 м гусек 20 м

### Башенно-стреловое оборудование

Грузоподъемность, т	Вылет, м	Высота подъема крюка, м
Башня 15 м, гусек 10 м		
16	5,2	23,9
9,5	7,0	22,8
6,4	9,1	21,9
4,9	10,7	20,0
4,3	11,7	19,2
Башня 15 м, гусек 15 м		
10	7,3	27,5
6,4	9,6	26,7
3,5	12,7	24
2,5	15,1	20,3
2,2	16,6	19,4
Башня 25 м, гусек 15 м		
8	7,8	37,3
4,6	10,2	36,6
3,1	13,3	33,6
2,3	15,7	30,9
1,9	17,2	25
Башня 25 м, гусек 20 м		
4,4	9,6	41,9
2,5	12,7	41
1,3	16,9	36,9
0,85	20	32,5
Башня 32,5 м, гусек 20 м		
3	12	50
2,5	13	49
1,4	17	46,5
0,6	20	43
0,6	22	39

**КС-5363 В**

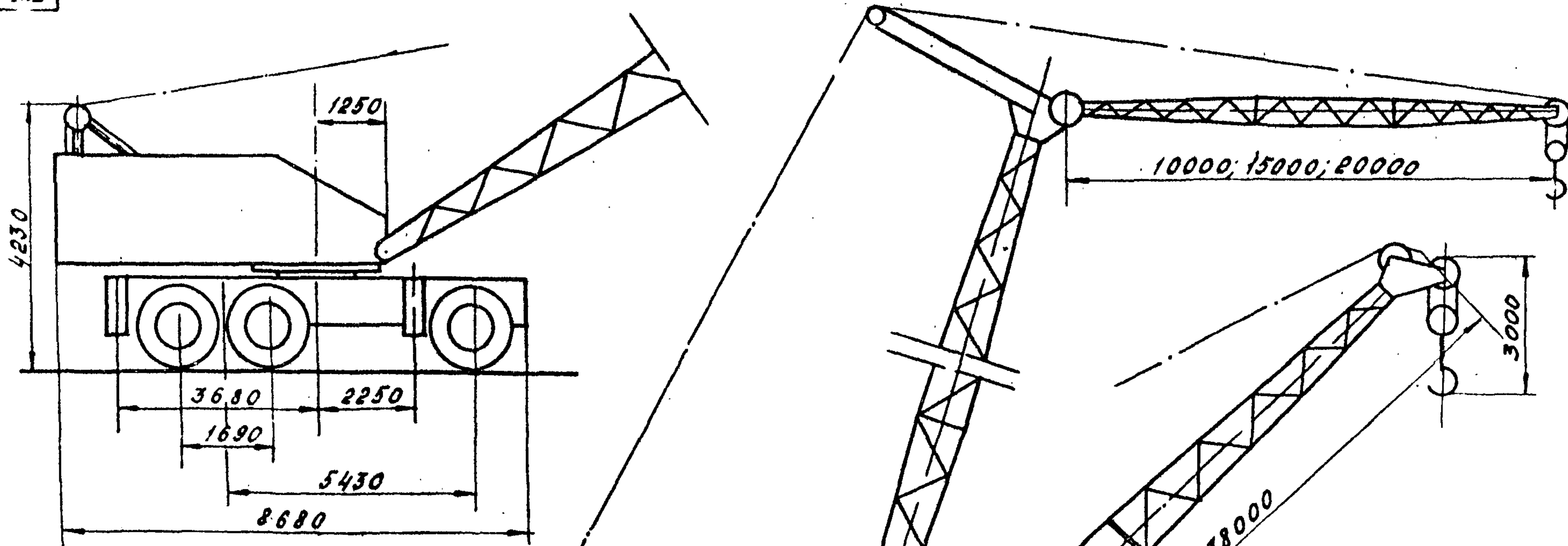

Грузовая характеристика крана

Стрела 15 м (осн. подъем)			
Вылет крюка, м	Грузоподъемность, Т		Высота подъема крюка, м
	на опорах	без опор	
4,2-4,35	63,0	30,0	14,0
6,0	32,0	17,0	12,9
8,0	18,0	10,0	12,1
12,0	10,0	6,5	9,75
15,0	5,0	4,25	6,0

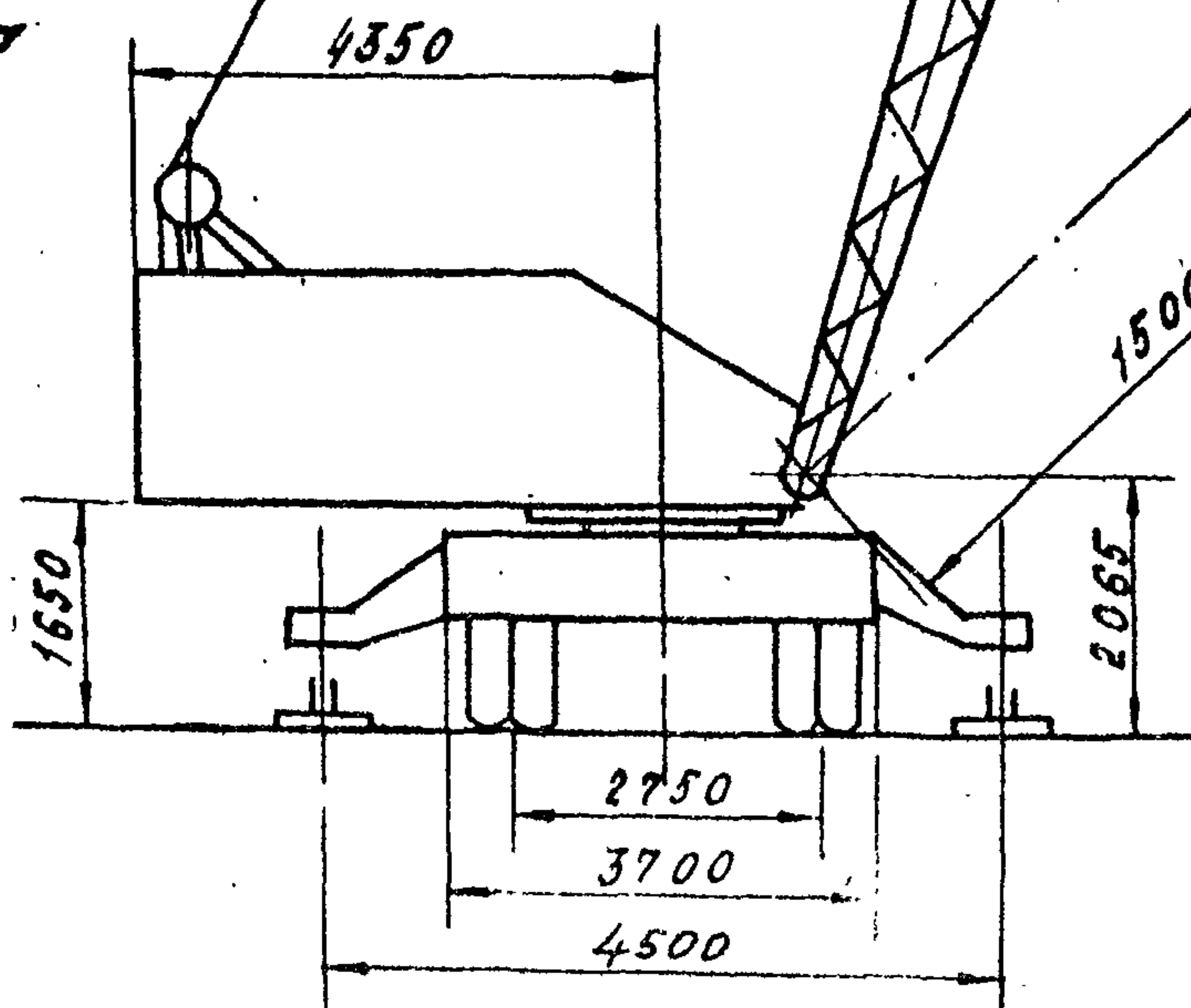

Сечение стрелы

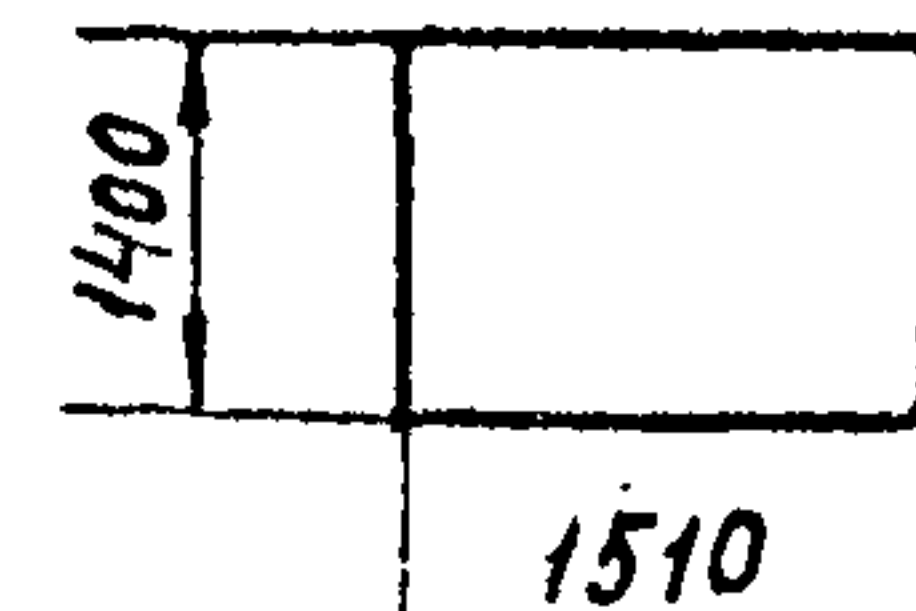

Размер выносной опоры в плане

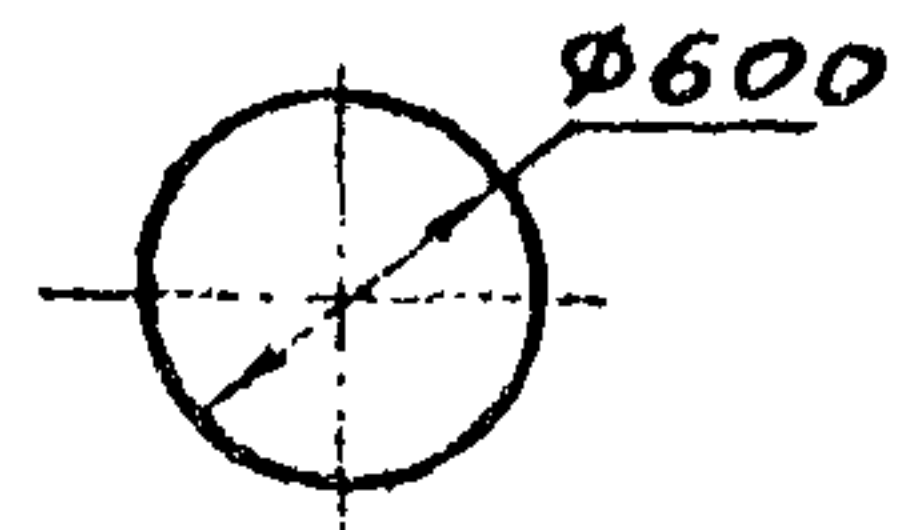

## Грузовая характеристика крана

Основной подъем			с маневровыми гуськами												
			10 М			15 М			20 М						
вылет крюка, м	Грузоподъемн, т		высота подъема крюка, м	вылет крюка, м	Грузоподъемн, т		высота подъема крюка, м	вылет крюка, м	Грузоподъемн, т		высота подъема крюка, м	вылет крюка, м	Грузоподъемн, т		высота подъема крюка, м
	на выносных опорах	без выносных опор			на выносных опорах	без выносных опор			на выносных опорах	без выносных опор			на выносных опорах	без выносных опор	
<b>Стрела 24 м</b>															
6,0	31,0	16,0	21,35	10,5	12,0	7,0	30,2	12,74	8,0	4,5	34,7	15,2	4,5	3,0	40,9
8,0	20,0	11,0	21,10	11,82	10,5	6,0	29,8	14,79	6,0	4,0	33,7	18,0	3,5	2,5	39,4
12,0	11,0	5,5	19,55	13,27	8,0	5,0	27,8	16,31	5,0	3,5	32,7	20,0	2,75	2,0	37,9
16,0	6,5	3,0	17,6	14,5	7,5	4,5	26,6	18,73	4,25	3,0	29,8	23,2	2,0	1,5	34,3
20,0	4,0	1,5	13,6	15,66	6,0	4,0	24,4	20,5	3,5	2,5	26,8	—	—	—	—
24,0	2,0	—	6,65	—	—	—	—	—	—	—	—	—	—	—	—
<b>Стрела 31 м</b>															
7,5	20,0	10,0	25,4	12,03	8,0	4,75	37,5	14,3	6,0	3,5	43,0	16,2	5,76	—	48,8
10,0	14,0	7,0	25,2	13,30	7,5	4,0	35,9	16,38	4,75	2,75	41,9	19,6	3,0	—	45,5
15,0	7,0	2,5	24,4	14,71	7,0	3,5	35,7	18,31	4,0	2,25	40,1	22,15	2,5	—	43,1
20,0	4,0	1,0	22,2	16,05	6,5	5,25	33,9	20,3	3,4	1,75	38,2	24,8	1,75	—	39,8
25,0	2,0	—	17,7	17,18	4,0	3,0	31,7	22,01	3,0	1,25	35,2	—	—	—	—
<b>Стрела 38 м</b>															
9,0	12,0	7,0	34,1	13,6	5,0	2,6	43,9	15,9	4,0	1,25	48,7	16,44	2,75	—	55,0
12,0	8,0	4,0	34,0	14,9	4,25	1,75	43,3	17,9	3,5	1,0	47,5	20,1	2,25	—	53,0
16,0	5,0	1,5	33,5	16,24	5,75	1,5	42,1	19,9	3,0	0,75	45,8	22,8	1,75	—	51,0
20,0	3,0	—	32,0	17,55	3,25	1,25	40,3	21,85	2,75	0,6	43,9	25,35	1,5	—	47,5
26,0	1,75	—	28,5	18,7	3,0	1,0	38,2	23,53	2,5	0,5	40,0	—	—	—	—

Графики грузоподъемности и высоты подъема крюка. Основной подъем.

Стрела 15 м

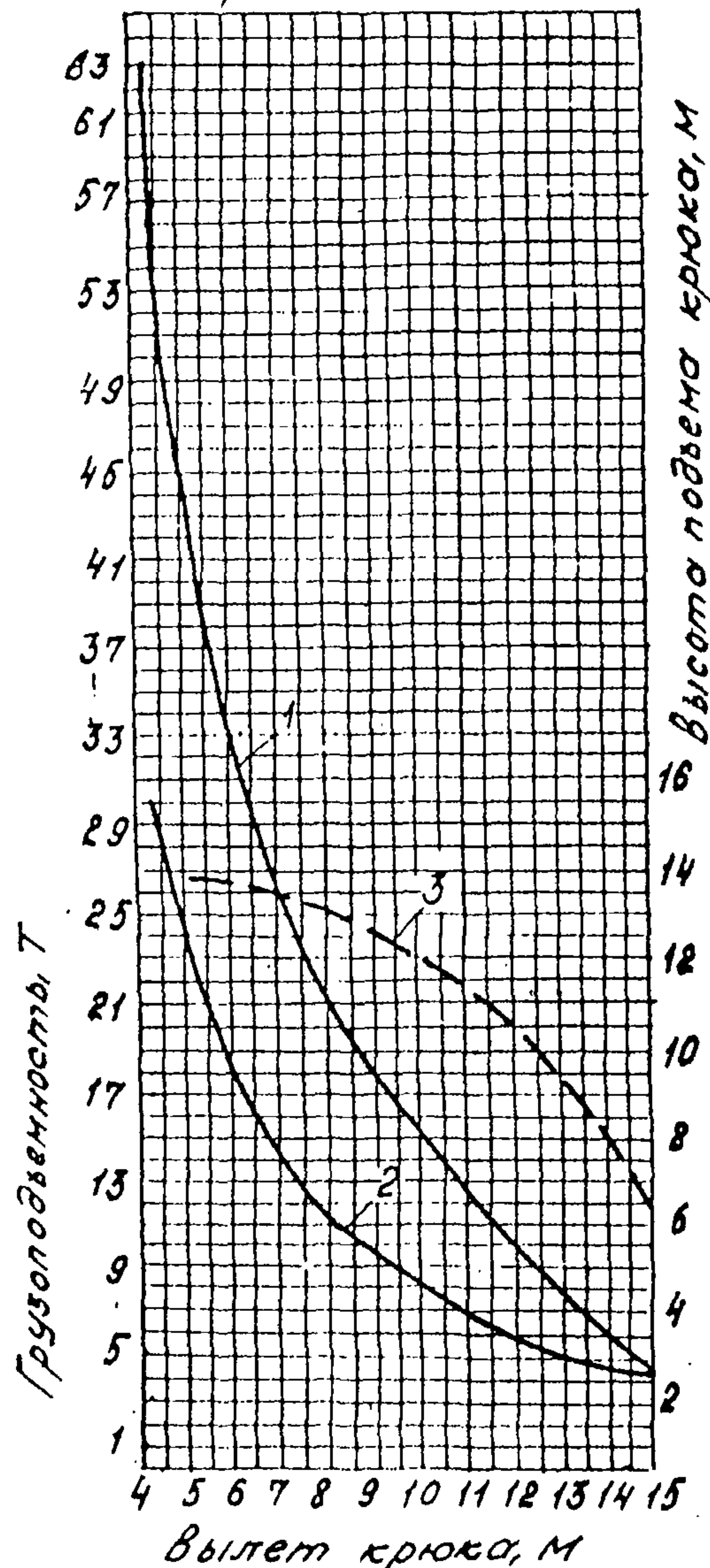

Стрела 24 м

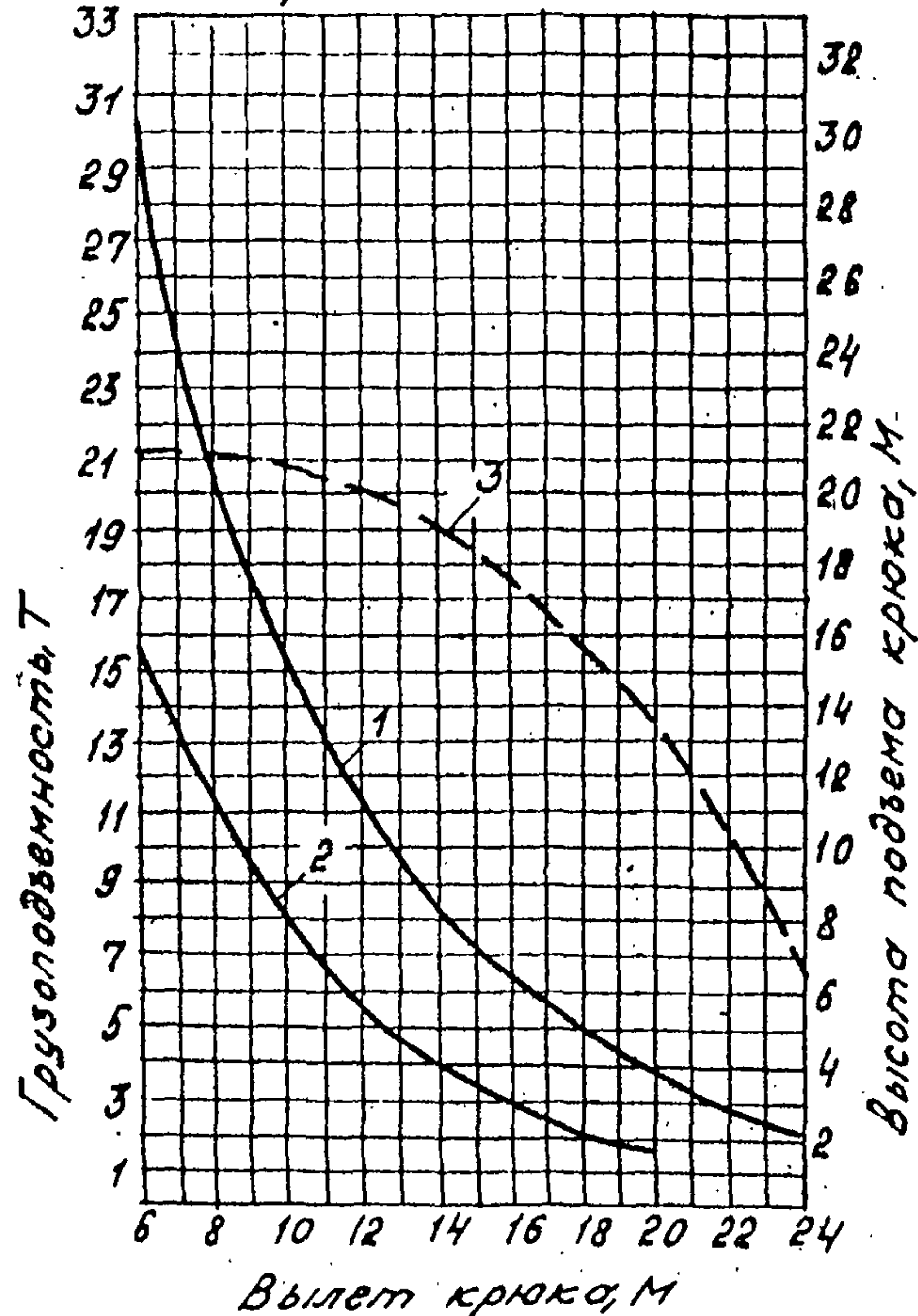

Стрела 31 м

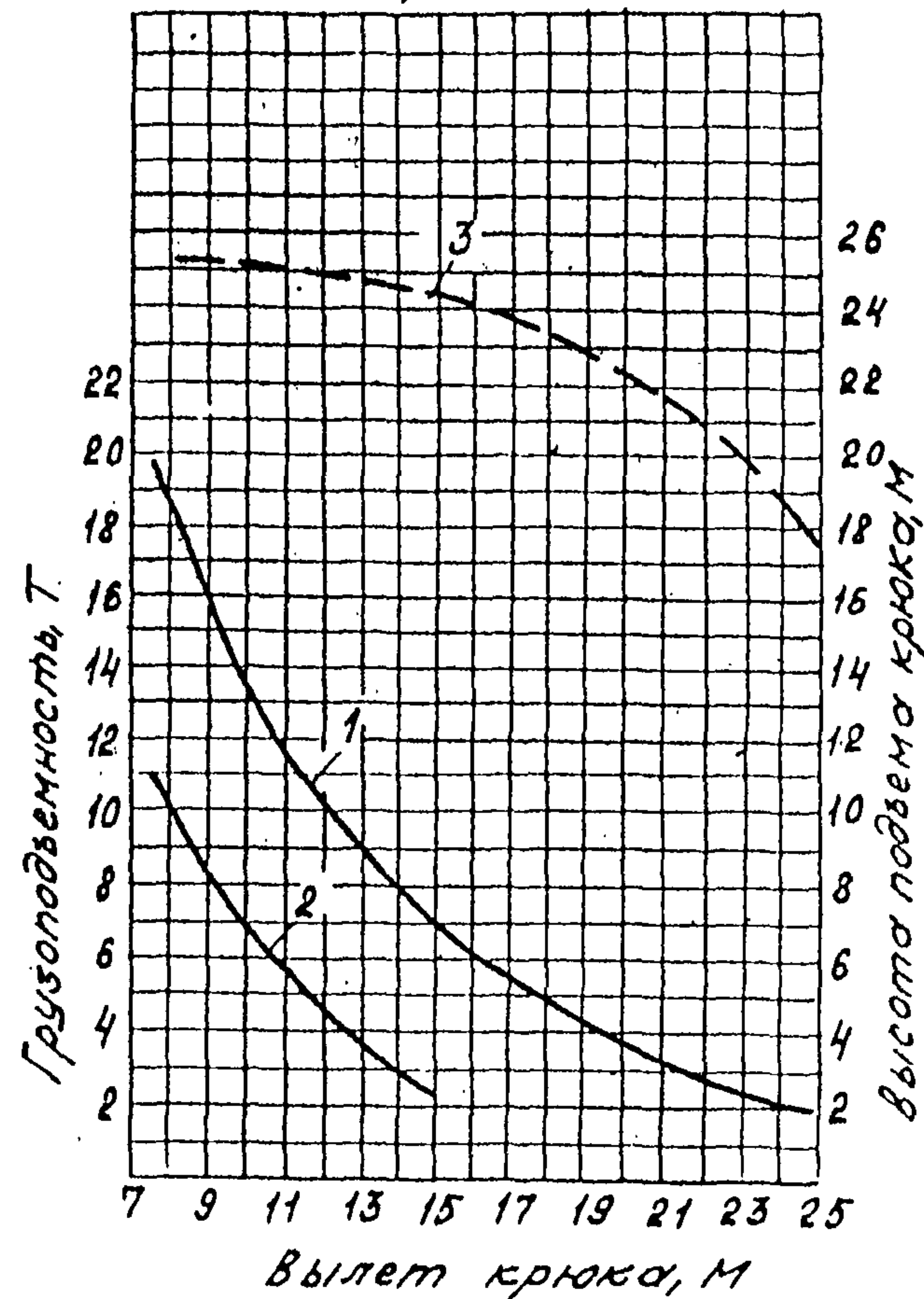

- 1 - грузоподъемность на опорах
- 2 - грузоподъемность без опор
- 3 - высота подъема крюка

Графики грузоподъемности и высоты подъема крюка. Основной подъем

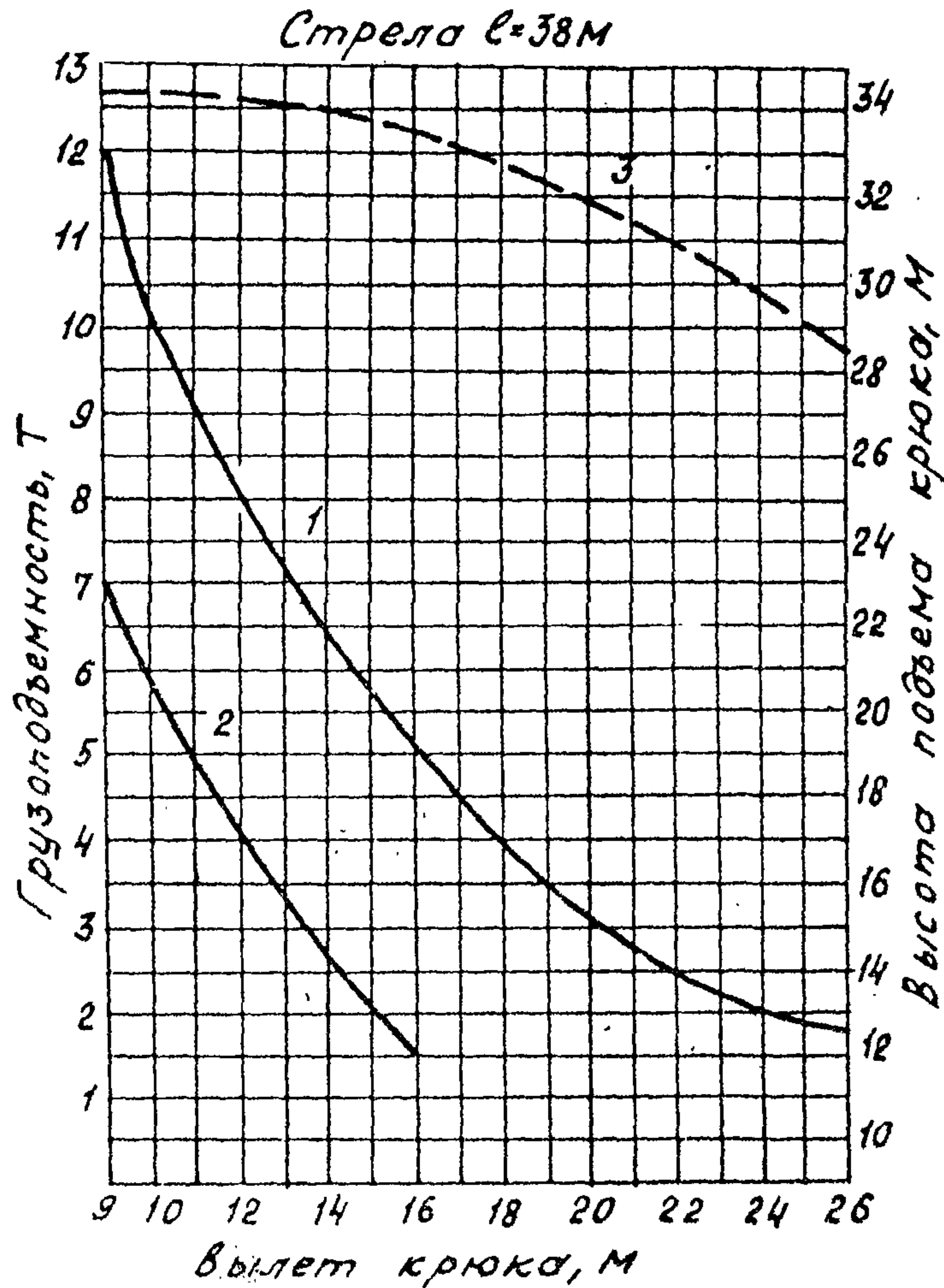

- 1 - грузоподъемность на опорах
- 2 - грузоподъемность без опор
- 3 - высота подъема крюка.

Графики высоты подъема крюка. Вспомогательный подъем

- Стрела 24м
- 1 - Вспомогательный подъем с гуськом 10м
  - 2 - Вспомогательный подъем с гуськом 15м
  - 3 - Вспомогательный подъем с гуськом 20м

- Стрела 31м
- 4 - Вспомогательный подъем с гуськом 10м
  - 5 - Вспомогательный подъем с гуськом 15м
  - 6 - Вспомогательный подъем с гуськом 20м

- Стрела 38м
- 7 - Вспомогательный подъем с гуськом 10м
  - 8 - Вспомогательный подъем с гуськом 15м
  - 9 - Вспомогательный подъем с гуськом 20м

Примечание:  
грузоподъемность на крюке гуська см. таблицу на стр. 85

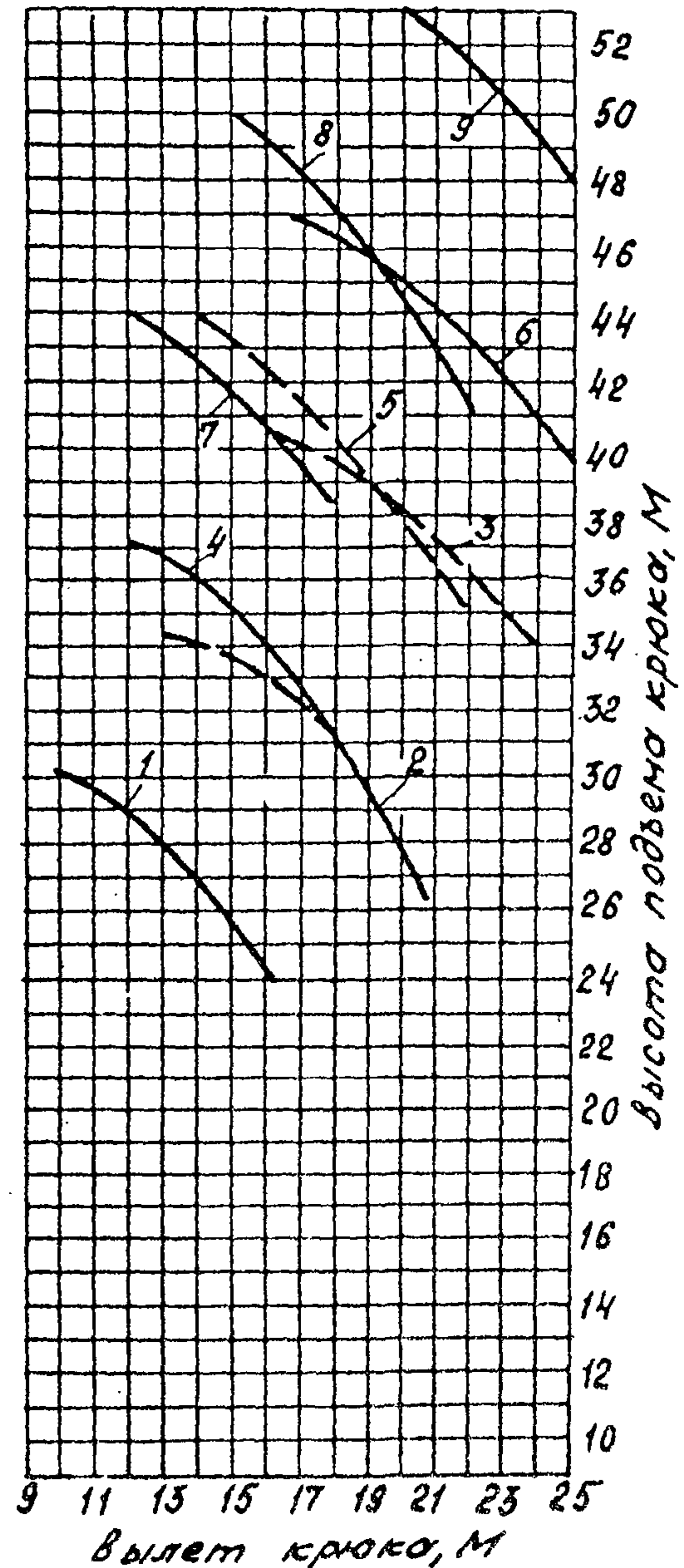

К-631



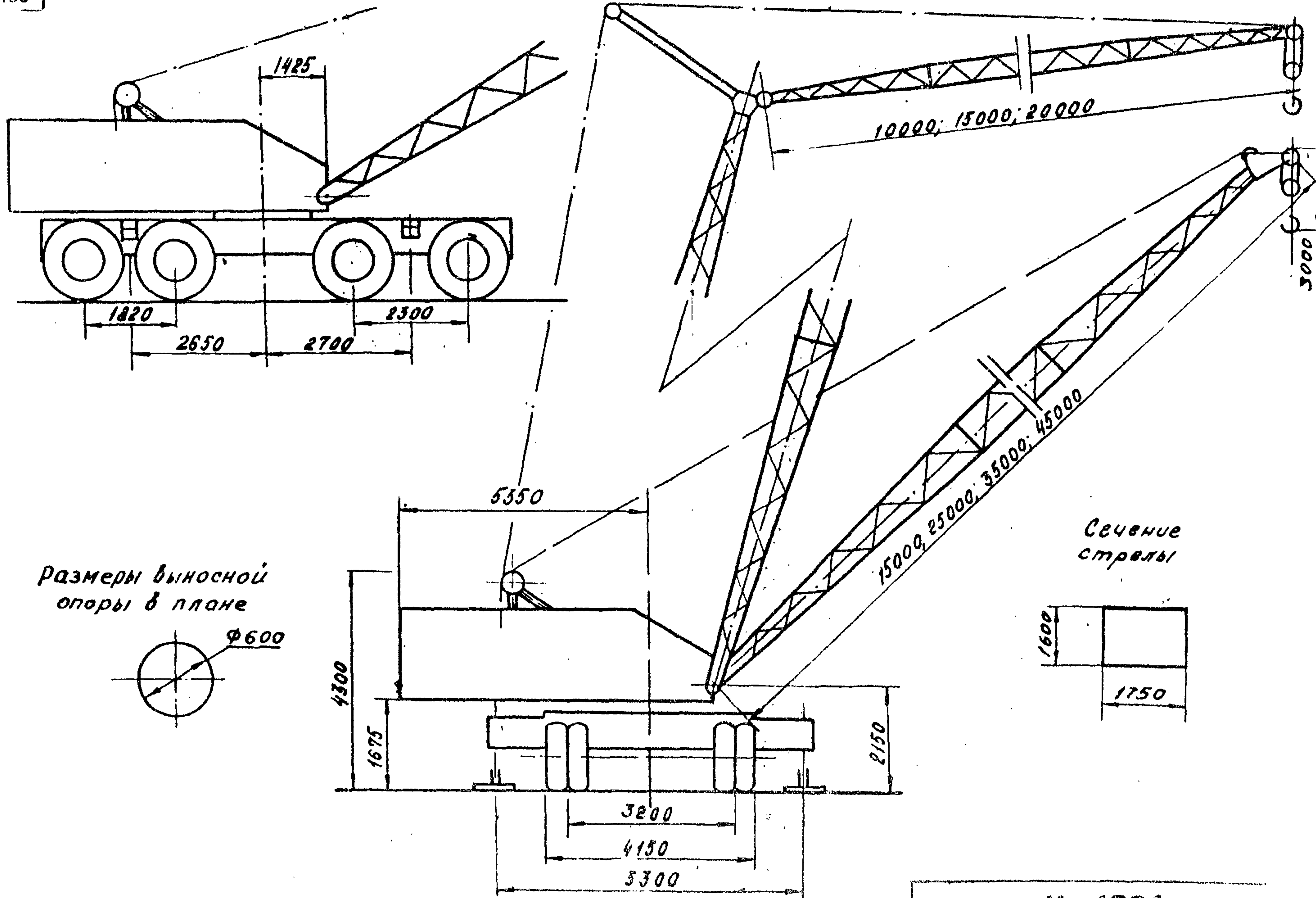

Размеры выносной опоры в плане

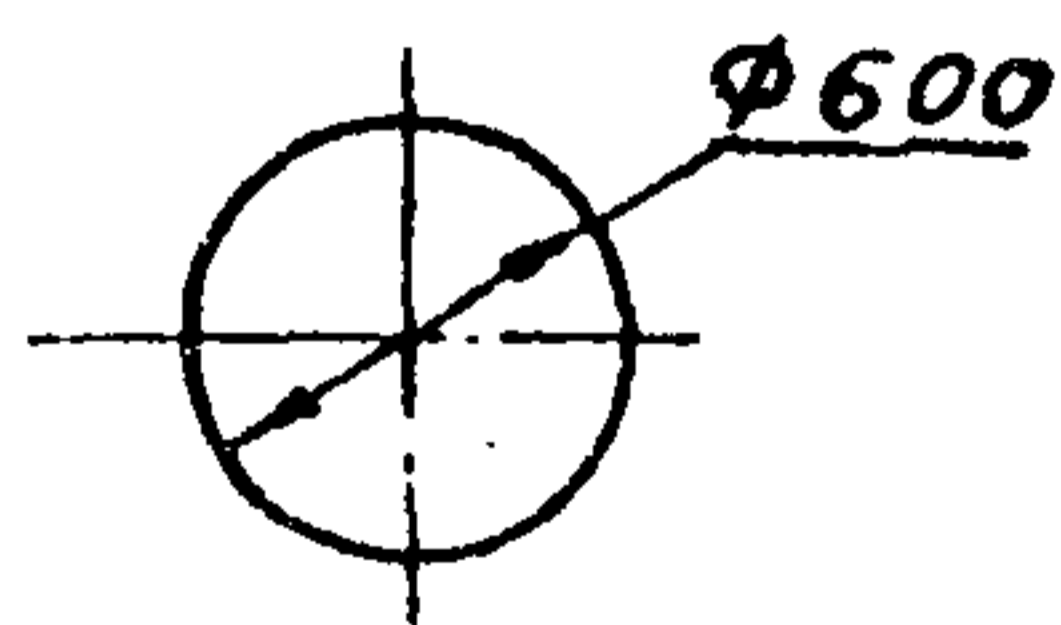

Сечение стрелы

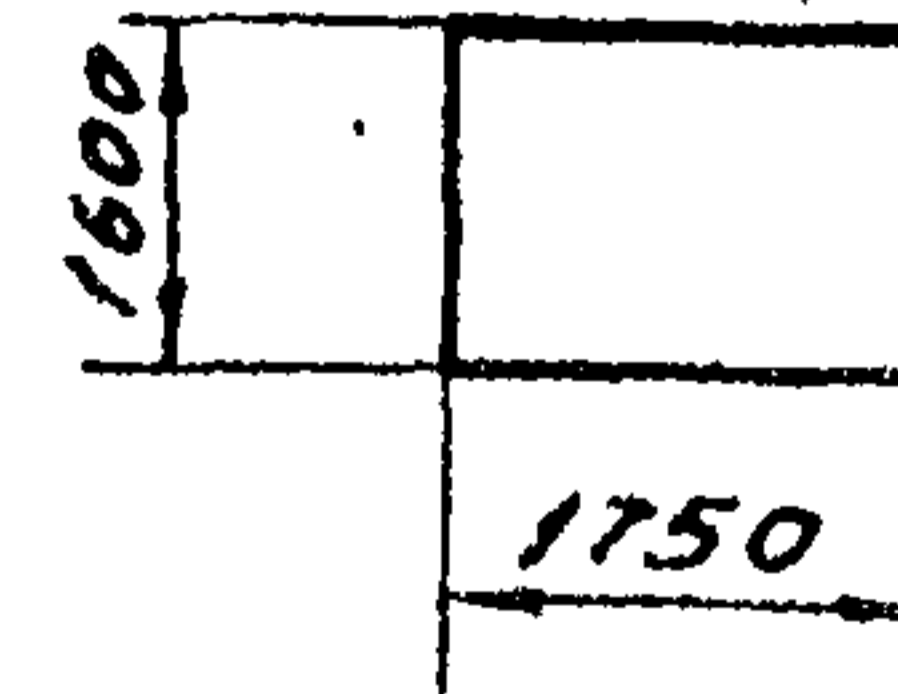

К-1001

# Грузовая характеристика крана.

Стрела 15 м										Стрела 25 м											
без гуська			с гуськом 10м			с гуськом 15м			без гуська			с гуськом 10м			с гуськом 15м			с гуськом 20м			
Вылет М	Грузоп. Т	Высота подъема М	Вылет М	Грузоп. Т	Высота подъема М	Вылет М	Грузоп. Т	Высота подъема М	Вылет М	Грузоп. Т	Высота подъема М	Вылет М	Грузоп. Т	Высота подъема М	Вылет М	Грузоп. Т	Высота подъема М	Вылет М	Грузоп. Т	Высота подъема М	
без выносных опор	4,7	100,0	—	9,5	16,0	—	11,9	10,0	—	6,6	50,0	—	11,4	16,0	—	13,0	10,0	—	16,2	6,5	—
	6,5	53,0	—	10,5	13,0	—	13,4	7,5	—	10,0	26,0	—	12,4	13,0	—	15,3	7,5	—	18,3	5,25	—
	9,0	31,0	—	12,0	10,0	—	15,8	6,0	—	16,0	12,0	—	13,9	10,0	—	17,6	6,0	—	21,2	4,25	—
	12,0	18,0	—	14,3	8,0	—	19,1	5,0	—	20,0	7,5	—	16,2	8,0	—	21,0	5,0	—	25,8	3,5	—
	14,0	12,0	—	—	—	—	—	—	—	—	—	—	—	—	—	—	—	—	—	—	—
без выносных опор	4,5	45,0	—	9,5	16,0	—	11,9	10,0	—	6,6	28,0	—	11,4	13,0	—	13,8	10,0	—	16,2	6,5	—
	6,5	29,0	—	10,5	13,0	—	13,4	7,5	—	10,0	15,0	—	12,4	11,0	—	15,3	7,5	—	18,3	5,25	—
	9,0	17,5	—	12,0	10,0	—	15,6	6,0	—	16,0	6,5	—	13,9	9,5	—	17,6	6,0	—	21,2	4,25	—
	12,0	11,0	—	14,3	8,0	—	19,1	5,0	—	20,0	4,0	—	16,2	8,5	—	21,0	6,0	—	25,8	3,5	—
	14,0	8,5	—	—	—	—	—	—	—	—	—	—	—	—	—	—	—	—	—	—	—

Стрела 35 м												Стрела 45 м												
без гуська			с гуськом 10м			с гуськом 15м			с гуськом 20м			без гуська			с гуськом 10м			с гуськом 15м			с гуськом 20м			
Вылет М	Грузоп. Т	Высота подъема М	Вылет М	Грузоп. Т	Высота подъема М	Вылет М	Грузоп. Т	Высота подъема М	Вылет М	Грузоп. Т	Высота подъема М	Вылет М	Грузоп. Т	Высота подъема М	Вылет М	Грузоп. Т	Высота подъема М	Вылет М	Грузоп. Т	Высота подъема М	Вылет М	Грузоп. Т	Высота подъема М	
без выносных опор	9,0	28,0	—	13,9	14,0	—	16,4	10,0	—	18,9	5,0	—	12,0	15,0	—	17,1	7,0	—	19,7	5,0	—	22,2	3,5	—
	14,0	14,5	—	14,9	12,5	—	17,9	8,0	—	20,9	4,75	—	20,0	7,5	—	18,1	6,25	—	21,1	4,5	—	24,2	3,2	—
	22,0	6,5	—	16,4	10,0	—	20,1	6,5	—	23,8	3,75	—	28,0	3,0	—	19,5	5,5	—	23,3	4,0	—	27,1	2,7	—
	30,0	3,0	—	18,6	8,0	—	23,4	5,0	—	28,3	3,0	—	35,0	1,25	—	21,7	5,0	—	26,5	3,5	—	31,4	2,5	—
без выносных опор	9,0	15,0	—	13,9	8,5	—	16,4	6,25	—	18,9	4,5	—	12,0	7,0	—	17,1	4,0	—	19,7	3,0	—	22,2	2,0	—
	14,0	7,5	—	14,9	7,5	—	17,9	5,25	—	20,9	3,5	—	20,0	2,0	—	18,1	3,75	—	21,1	2,75	—	24,2	1,8	—
	22,0	3,0	—	16,4	6,5	—	20,1	4,75	—	23,8	3,0	—	—	—	—	19,5	3,5	—	23,3	2,5	—	27,1	1,7	—
	—	—	—	18,6	5,5	—	23,4	3,75	—	28,3	2,75	—	—	—	—	21,7	3,0	—	26,5	2,0	—	31,4	1,5	—

К-1001

# Графики грузоподъемности и высоты подъема крюка крана.

Стрела  $l=15\text{ м}$

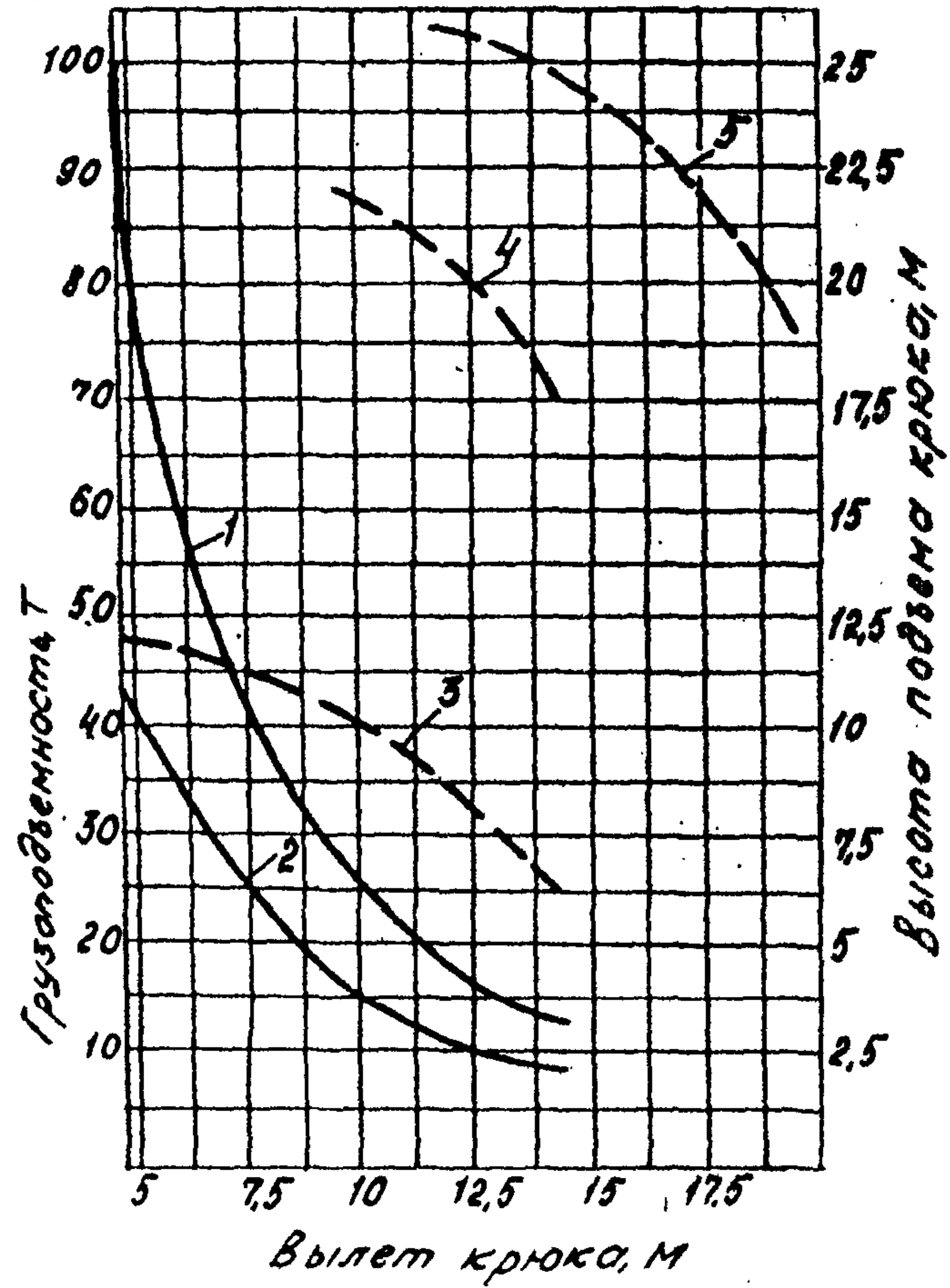

Графики грузоподъемности  
 1.- основной подъем на опорах  
 2 - основной подъем без опор

Графики высоты подъема крюка  
 3- основной подъем  
 4- вспомогательный подъем с гуськом 10 м  
 5- Вспомогательный подъем с гуськом 15 м  
 6- Вспомогательный подъем с гуськом 20 м

Примечание: Грузоподъемность на крюке гуська см. таблицу на стр. 137

Стрела  $l=25\text{ м}$

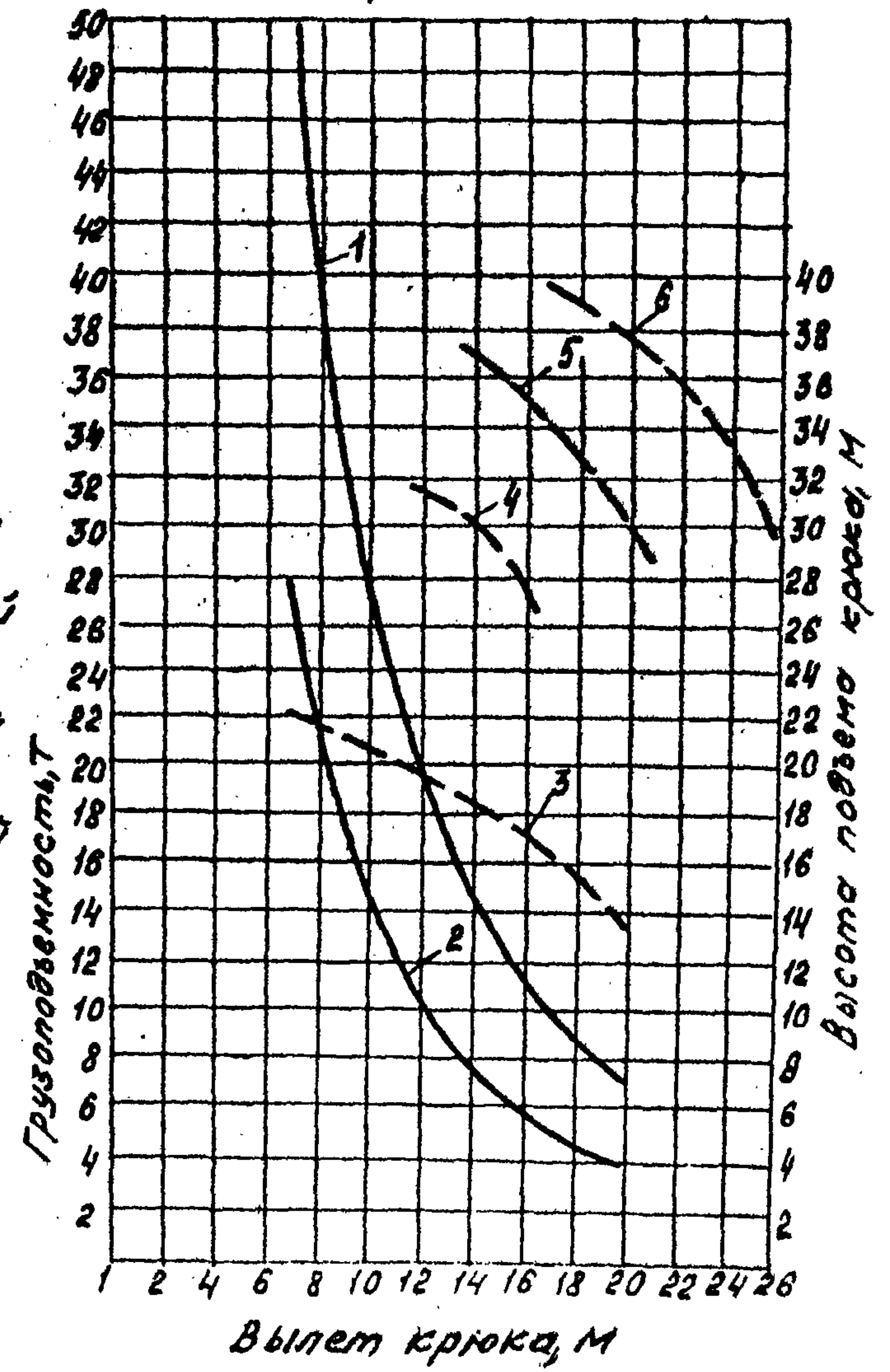

# Графики грузоподъемности и высоты подъема крюка крана

Стрела  $l=35\text{ м}$

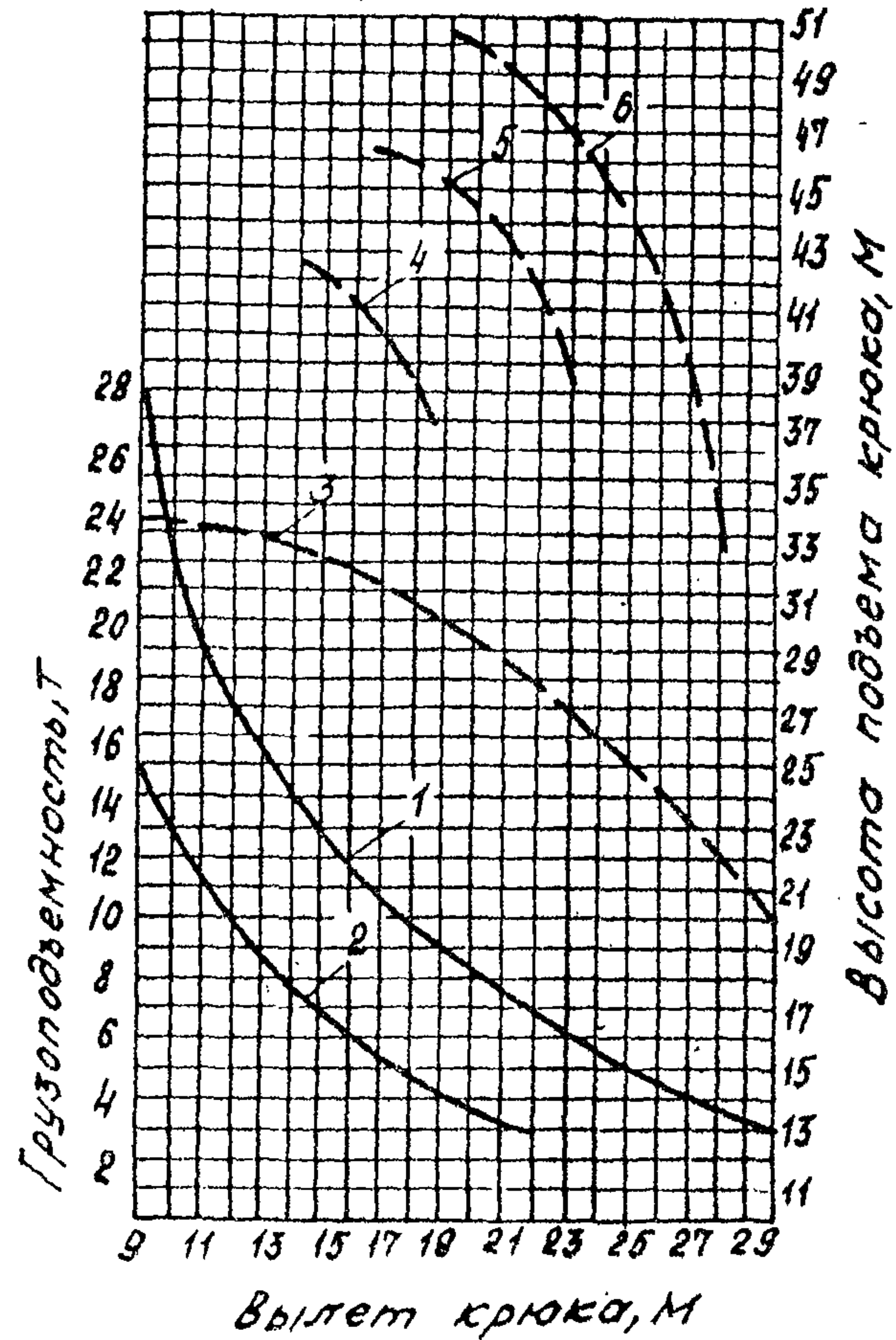

Стрела  $l=45\text{ м}$

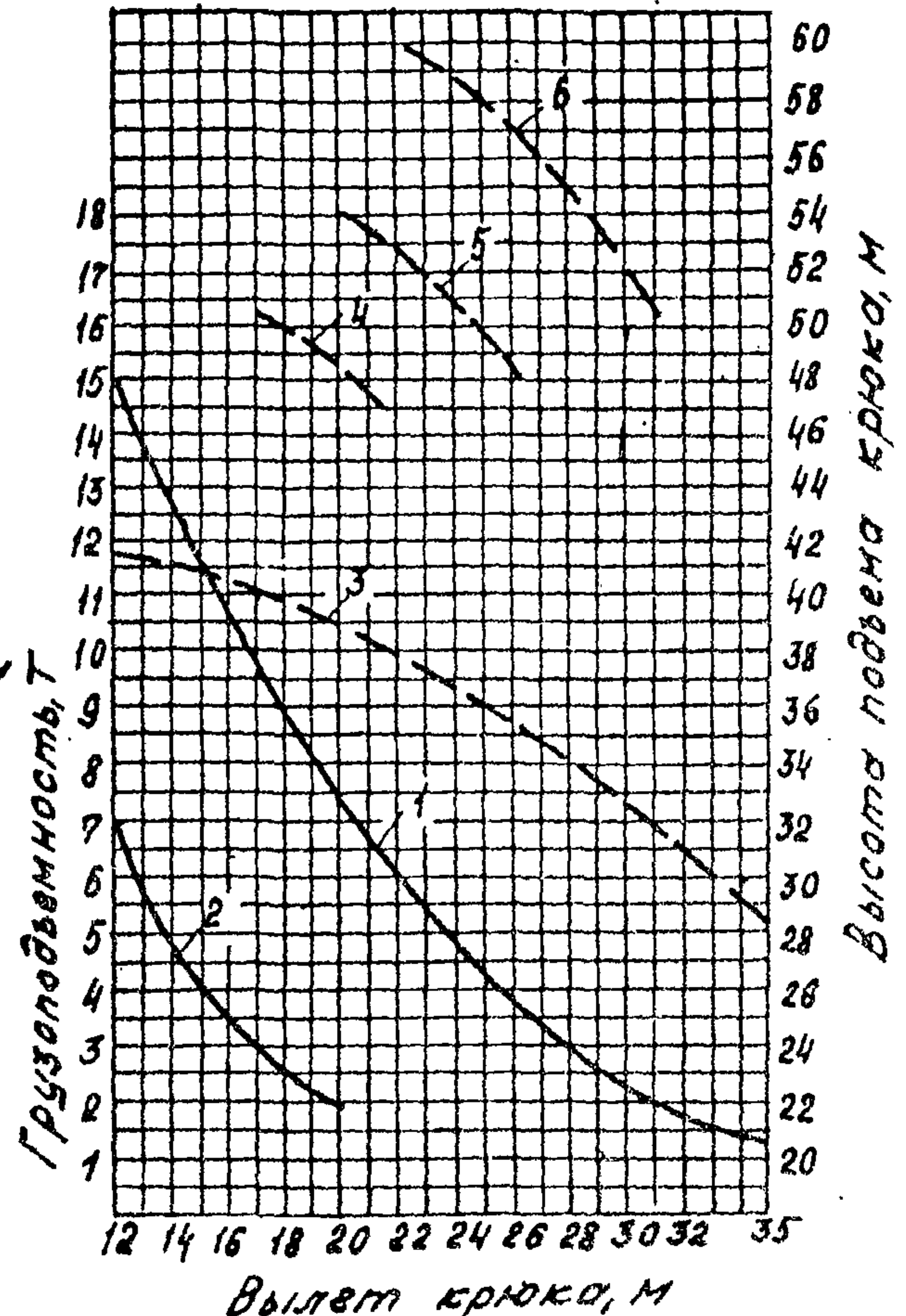

Графики грузоподъемности  
 1 - основной подъем на опорах  
 2 - основной подъем без опор

Графики высоты подъема крюка  
 3 - основной подъем  
 4 - вспомогательный подъем с гуськом 10 м  
 5 - вспомогательный подъем с гуськом 15 м  
 6 - вспомогательный подъем с гуськом 20 м

Примечание: Грузоподъемность на крюке гуська см. таблицу на стр. 89



# ГУСЕНИЧНЫЕ КРАНЫ









1	2	3	4	5	6	7	8	9	10	11	12	13	14	15	16	17	18	19	20	21	22	23	24	25	26
8.	РДК-400																								
	стрела 16 м	7,5	40	7,7	8	$\frac{15,15}{15,4}$	$\frac{4,3}{4,8}$	$\frac{9,2}{9,7}$	$\frac{15,66}{16,45}$												63,3				
	стрела 21 м	5,0	30	5,2	8	$\frac{19,00}{19,4}$	$\frac{4,8}{5,15}$	$\frac{12,4}{12,9}$	$\frac{20,9}{21,75}$												64,0				
	стрела 26 м	3,9	23	4,0	8	$\frac{21,3}{21,75}$	$\frac{5,25}{5,65}$	$\frac{17,45}{17,95}$	$\frac{25,9}{26,7}$	$\frac{15,6(16,0)}{14,8(17,6)}$	1,26	0,30	108,9	5770	4812	4500	800	8265	4500	6558	64,6	0,87	3	15	электр.
	стрела 31	3,0	18	3,1	8	$\frac{22,85}{23,3}$	$\frac{5,76}{6,1}$	$\frac{22,09}{23,5}$	$\frac{30,85}{31,7}$												65,3				
	стрела 36 м	2,5	13,5	2,7	8	$\frac{23,6}{24,05}$	$\frac{6,2}{6,6}$	$\frac{28,8}{29,4}$	$\frac{35,5}{36,65}$												65,9				
	стрела 41 м	2,4	10	2,5	8	$\frac{23,45}{23,9}$	$\frac{6,7}{7,1}$	$\frac{34,95}{35,55}$	$\frac{40,85}{41,65}$												66,6				
	стрела 46 м	2,2	7,5	2,3	8	$\frac{22,35}{22,8}$	$\frac{7,15}{7,55}$	$\frac{41,25}{41,9}$	$\frac{45,8}{46,6}$												67,3				
9.	ДЭК-50																								
	стрела 15 м	14,8	50	7	7	14	6	8,2	13,3	5,3															
	стрела 30 м	5,4	30	2,2	7	26	8	16,8	28,2	7,9	0,43	до 0,3	72	6000	4950	5100	800	8000	5100	5310	90,8	1,75	3	15	электр.
	стрела 40 м	2,6	15	1	7	34	10	23,7	38,6	15,8															
10.	Э-2508																								
	стрела 15 м	13,8	60	-	-	12	4,36	9,8	13,7																
	стрела 20 м	7	41	-	-	20	5,3			1,15-12,3															
	стрела 25 м	6,5	31	-	-	18	5	14,6	21,5		1,2	4,1-0,38	5175	4000	4150	900	7400	4150	6300	84,5	1,2	3	20	теплов.	
	стрела 30 м с гуськом 7,5 м	5	20	4,2	20	23	9	21	29	20,4-1,91															
	стрела 40 м с гуськом 7,5 м	2	12	1,2	11	30	9,5	28,2	39	30,6-2,86															
11.	МКГ-100																								
	стрела 21 м	8	100	8	20	23,2	4,6	7	20	0,53											131,5				
	стрела 31 м	7	63	6	20	27,8	5	17	30	0,85											146,1				
	стрела 41 м	4,2	40	4	20	30,8	5,5	28,2	440	1,25-7,5											150,4				
	стрела 31 м гусек 16 м	-	-	29	40	18	8	34	45	1,25-7,5	0,5	до 0,5	100	9100	7880	7000	1250	11050	7000	3900	161,9	0,88	3	15	электр.
	гусек 30 м	-	-	12,2	40	31,5	10,2	38	59												165,3				
	стрела 41 м гусек 16 м	-	-	28,2	40	18	8,2	44	55	1,25-7,5											161,9				
	гусек 30 м	-	-	11,3	40	31,5	10,4	48	69												169,6				
	стрела 51 м гусек 16 м	-	-	27	40	18,1	8,4	54	65	1,25-7,5											169,9				
	гусек 30 м	-	-	10,4	40	31,7	10,5	58	79												173,3				

1	2	3	4	5	6	7	8	9	10	11	12	13	14	15	16	17	18	19	20	21	22	23	24	25	26	
12	КС-8161																									
	стрела 20 м	17	100	8	15	$\frac{18}{27}$	$\frac{5,5}{10}$	$\frac{12,5}{14}$	$\frac{19,6}{27}$	$\frac{2,94-0,41}{9,7}$																
	стрела 30 м	8	60	4	15	$\frac{26}{34,5}$	$\frac{6,5}{11}$	$\frac{18}{21}$	$\frac{29,5}{37,5}$	$\frac{4,3-0,65}{2,7}$	0,5	до 0,24	100	7500	6200	6300	1100	9450	6300	4660	135	1,74	3	15	электр.	
	стрела 40 м	3	30	3	15	$\frac{34}{36}$	$\frac{7}{11}$	$\frac{23}{33}$	$\frac{37,2}{46}$	$\frac{8,6-1,25}{9,7}$																
13.	КС-8161 Бс																									
	башня 35 м																									
	клев 19,73 м	-	-	14,7	25	21	7,9	34,5	52																	
	клев 24,43 м	-	-	10,5	25	26	10	33	56,5																	
	клев 29,13 м	-	-	8	25	31	11	34	61,5																	
	башня 45 м									$\frac{3-8,6}{9,7}$	0,5	до 0,24	100	7500	6200	6300	1100	9450	6300	4660	138,3	1,27	3	15	электр.	
	клев 19,73 м	-	-	11	20	21,5	7,9	44	62																	
	клев 24,43 м	-	-	7,3	20	26,5	10	44	67																	
	клев 29,13 м	-	-	5	20	31	11	44	71																	

ПРИМЕЧАНИЕ:

1. В ГРАФАХ 3-10 ДАНА ГРУЗОВАЯ ХАРАКТЕРИСТИКА КРАНОВ С ОСНОВНЫМИ СТРЕЛАМИ. ГРУЗОВУЮ ХАРАКТЕРИСТИКУ КРАНОВ С ДОПОЛНИТЕЛЬНЫМ СТРЕЛОВЫМ ОБОРУДОВАНИЕМ СМ.ГРАФИКИ, ТАБЛИЦЫ.
2. ДОПУСТИМЫЙ УКЛОН ПЛОЩАДКИ ДЛЯ УСТАНОВКИ КРАНОВ С БАШЕННО-СТРЕЛОВЫМ ОБОРУДОВАНИЕМ 1°.
3. В ГРАФАХ 7-11 В ЧИСЛИТЕЛЕ - ОСНОВНОЙ ПОДЪЕМ, В ЗНАМЕНАТЕЛЕ - ВСПОМОГАТЕЛЬНЫЙ ПОДЪЕМ, В СКОБКАХ - СКОРОСТЬ ОПУСКАНИЯ КРЮКА.
4. ГЛУБИНА ОПУСКАНИЯ КРЮКА КРАНОВ С ОСНОВНОЙ СТРЕЛОЙ НА МИНИМАЛЬНОМ ВЫЛЕТЕ РАВНА 3 - 5 м И УВЕЛИЧИВАЕТСЯ В ЗАВИСИМОСТИ ОТ ДЛИНЫ СТРЕЛЫ И ВЫТА КРЮКА.

Грузовая характеристика крана

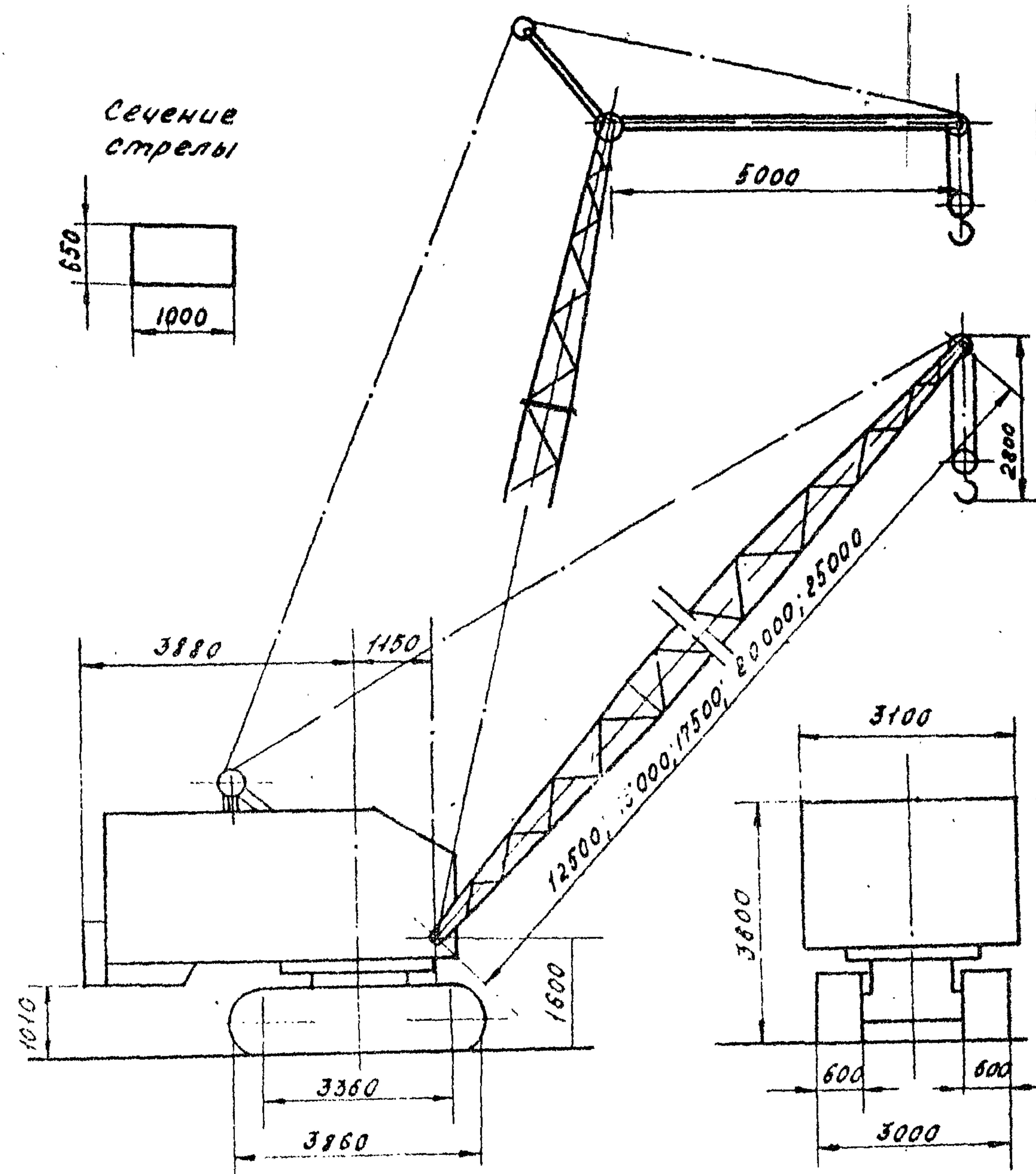

Стрела L=12,5М			Стрела L=15М			
Вылет М	Грузоподъем. в т. при п/мин		Высота подъема крюка в м	Вылет М	Грузопод. в т. при п=1,35 об/мин	
	1,35	3,33			об/мин	в м
3,8	15,0	9,0	9,2	4,53	12,3	
7,4	6,5	4,5	10,2	5,03	10,0	по
10,0	4,5	3,5	8,4	8,65	4,35	графику
12,0	3,7	3,0	6,8	11,75	3,1	
—	—	—	—	14,15	3,0	

Стрела L=17,5М			Стрела L=20,0М			
Вылет М	Грузопод. в т. при п=1,35 об/мин		Высота подъема крюка в м	Вылет М	Грузопод. в т. при п=1,35 об/мин	
	1,35	3,33			об/мин	в м
5,09	9,5			5,65	8,45	
5,68	8,4			6,33	7,15	по
8,9	4,5			11,15	3,8	графи-
13,53	2,9			15,29	2,5	ку
16,33	2,6			18,47	2,1	

Стрела L=25М			Стрела L=25М с грузом			
Вылет М	Грузоподъем. в т. при п/мин		Высота подъема крюка в м	Вылет М	Грузопод. в т. при п=1,35 об/мин	
	1,35	3,33			об/мин	в м
6,4	5,0	1,0	24,2	10,8	2,0	25,5
13,7	2,0	0,8	21,4	13,5	2,0	24,3
18,8	1,4	0,7	17,4	16,7	1,4	22,5
22,8	1,0	0,6	12,2	—	—	—
—	—	—	—	—	—	—

З-10011Д

Графики грузоподъемности и высоты подъема крюка крана

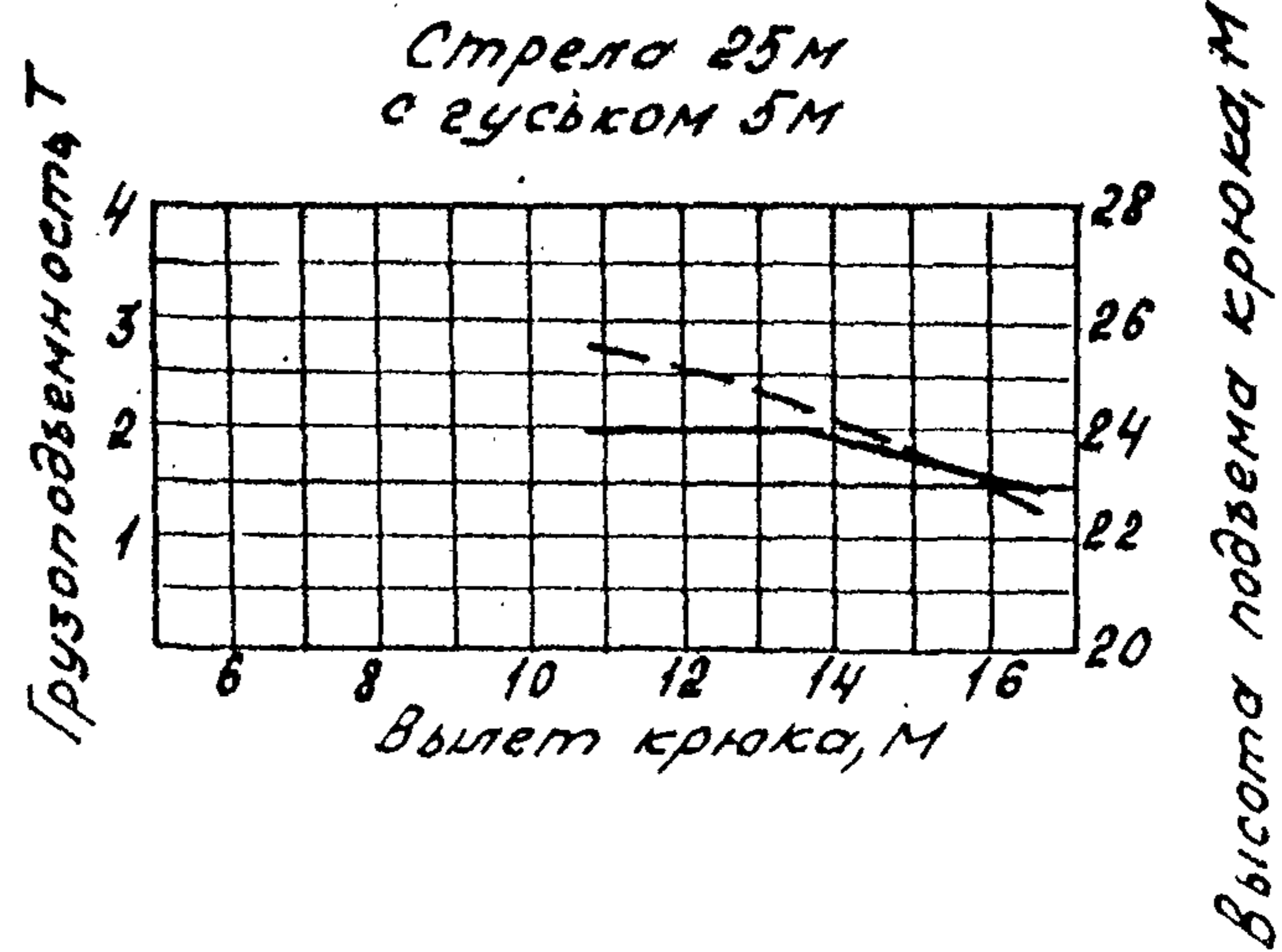
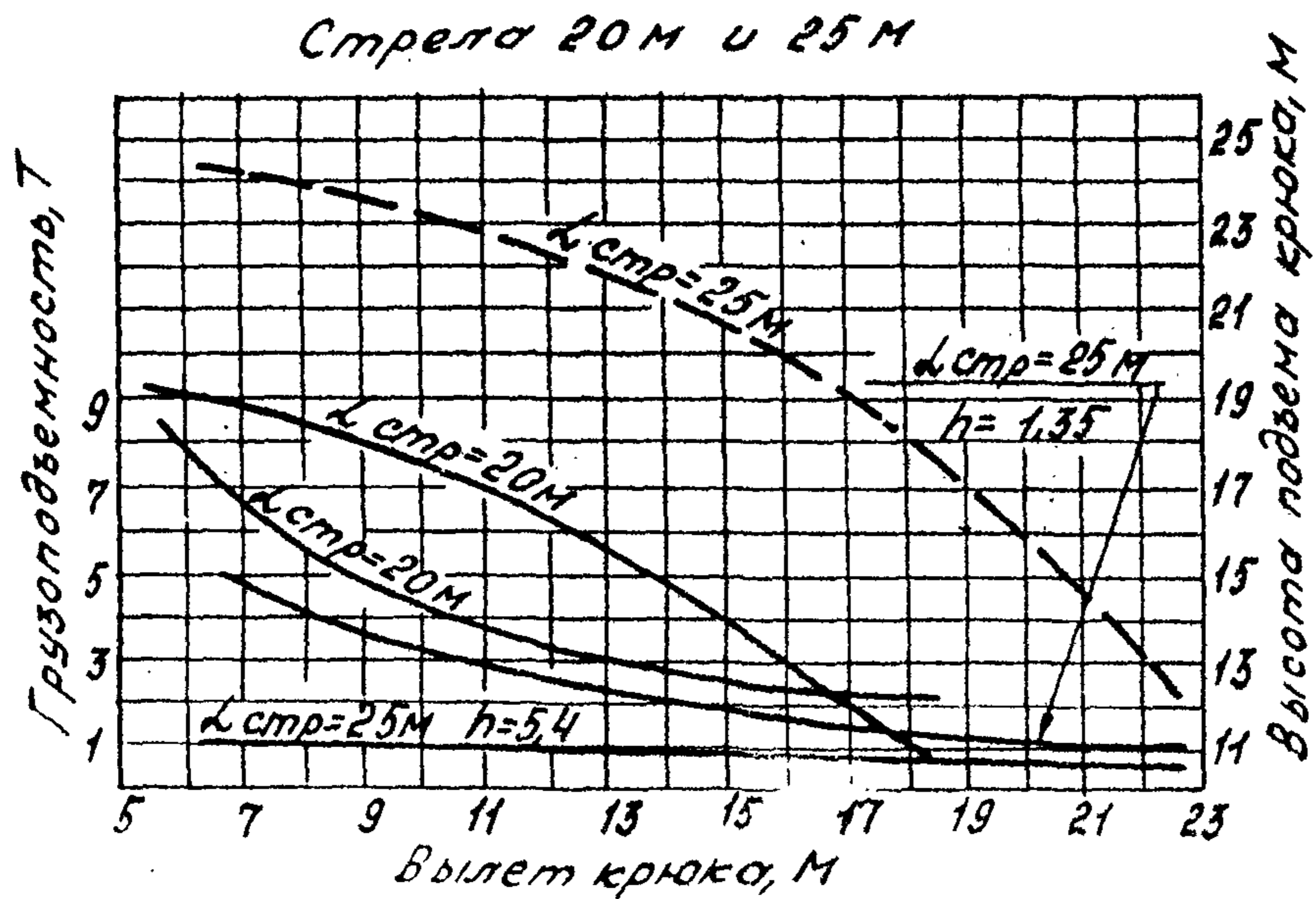
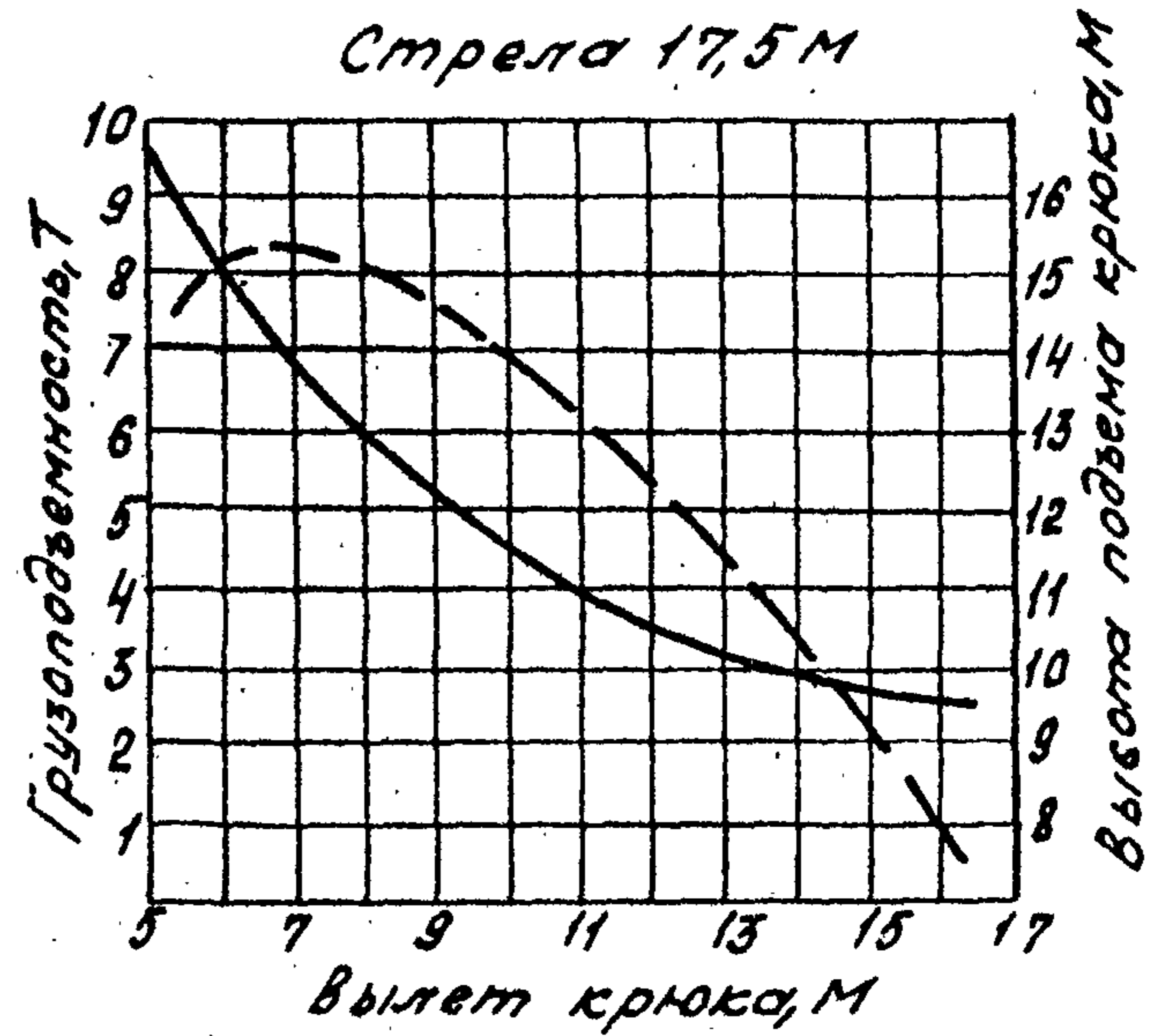
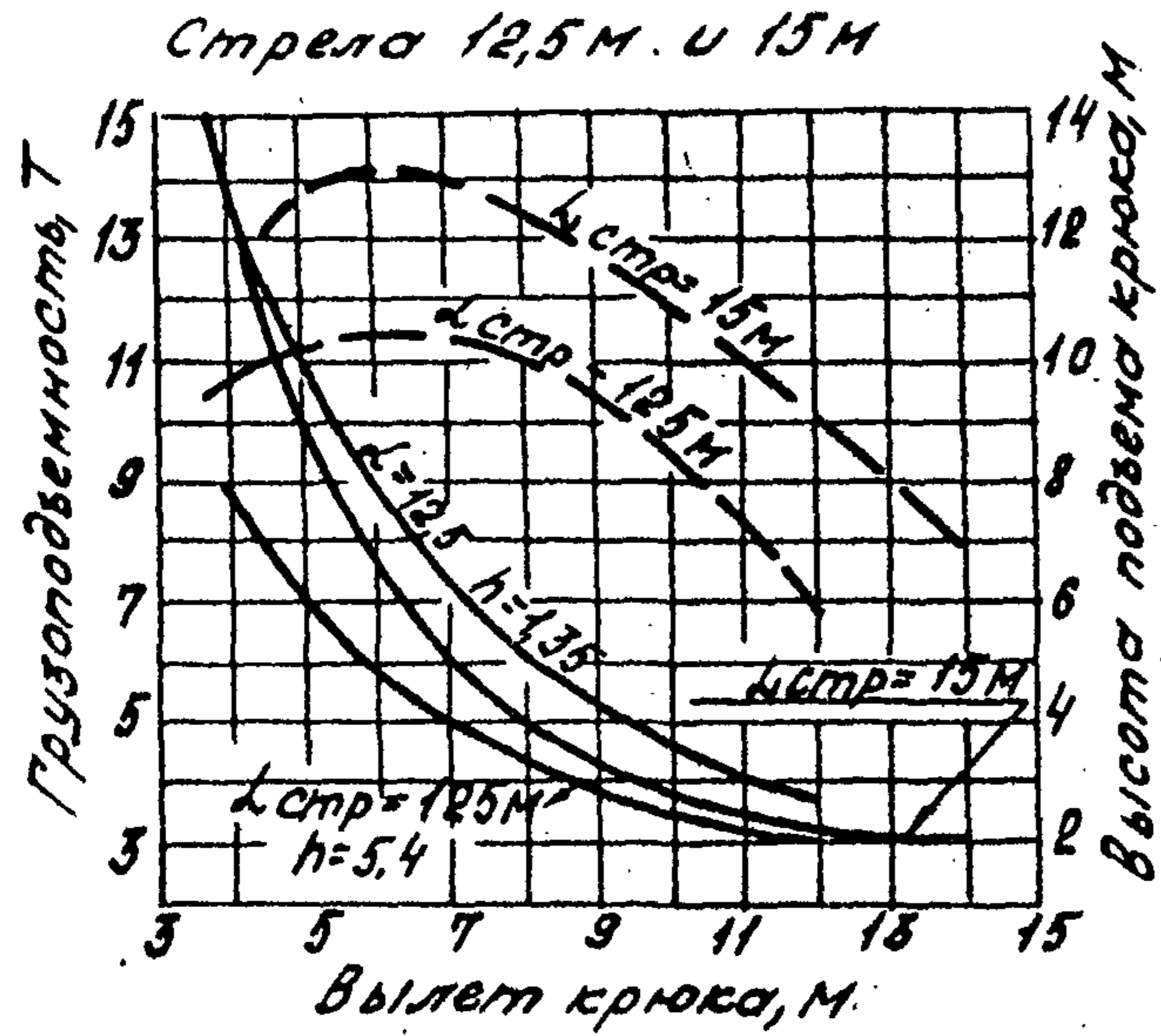

Грузовая характеристика крана

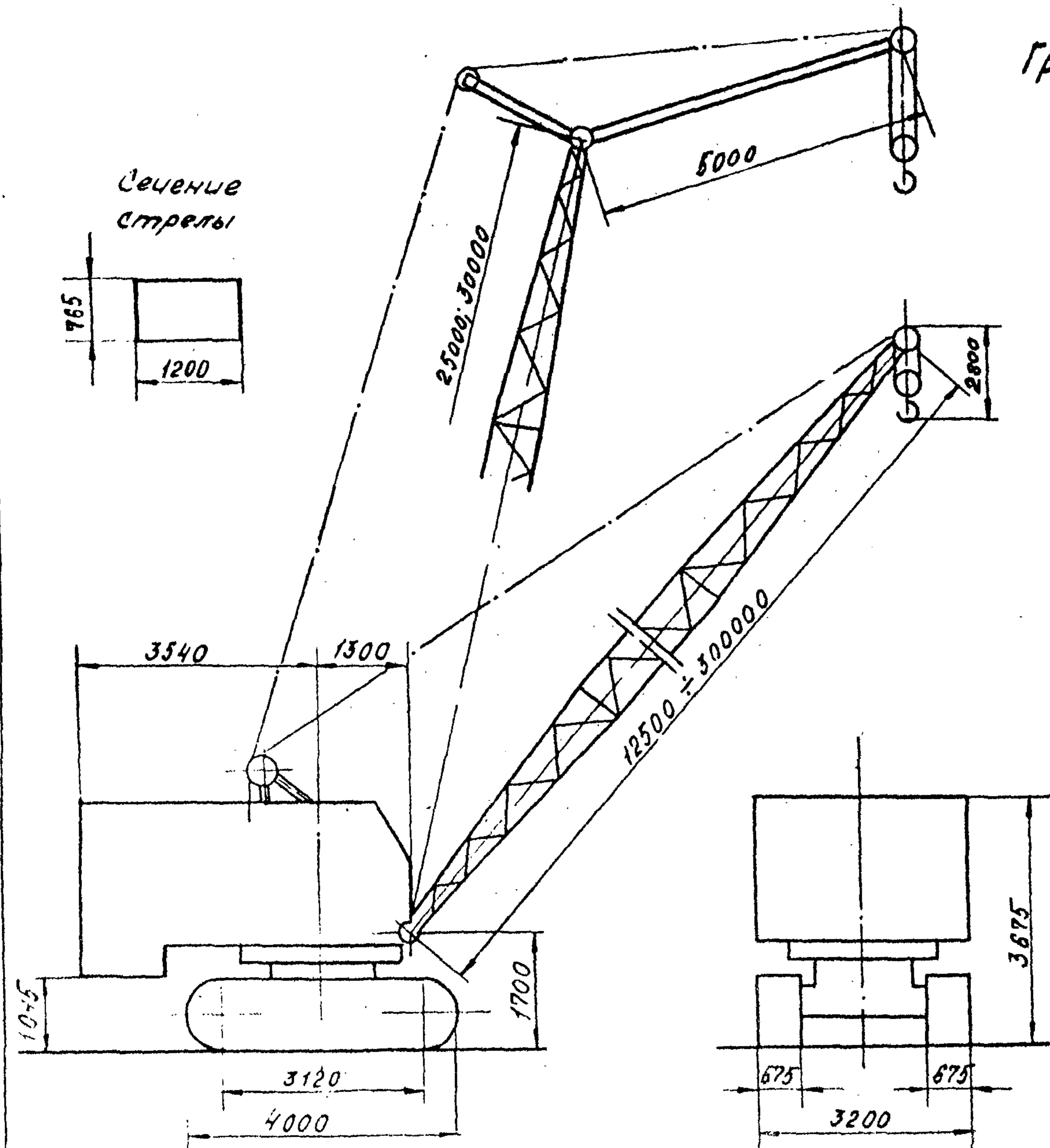

Вылет М	Груз Т	Высота подъема крюком	Вылет М	Груз Т	Высота подъема крюком
Стрела L=125М			Стрела L=15М		
4.0	20.0	10.7	4.5	13.9	18.9
7.5	8.0	10.1	8.8	6.1	12.7
10.1	5.5	8.1	11.9	4.1	10.4
13.1	3.9	3.5	13.6	3.5	6.3

Стрела L=17.5			Стрела L=20М		
5.1	10.8	16.3	5.65	9.0	19.5
10.0	4.9	15.0	11.3	3.9	17.5
13.6	3.2	12.2	15.5	2.6	14.5
—	—	—	—	—	—

Стрела L=22.5М			Стрела L=25М		
6.1	7.9	20.8	6.5	7.0	22.1
12.6	3.2	18.5	13.8	2.75	20.0
17.2	2.1	15.5	19.0	1.90	16.7

Стрела L=27.5			Стрела L=30М		
7.2	5.1	23.8	7.5	4.0	25.5
15.0	2.2	22.3	16.3	1.8	25.0
20.0	1.35	18.2	22.5	1.0	20.0

Стрела L=25М с гуськом 5М					
Вылет М	Груз Т	Высота подъема крюком	Вылет М	Груз Т	Высота подъема крюком
6.5	6.5	22.1	11.4	2.5	26.5
13.8	2.3	20.0	18.8	1.3	22.3
19.0	1.0	16.7	23.9	0.8	17.1

Стрела L=30М с гуськом 5М					
7.5	3.2	25.5	12.4	0.0	31.5
16.3	1.2	25.0	21.3	0.8	26.5
22.5	0.45	20.0	27.4	0.33	20.0

3-1252, 3-1254, 3-1258

Графики грузоподъемности и высоты подъема крюка крана

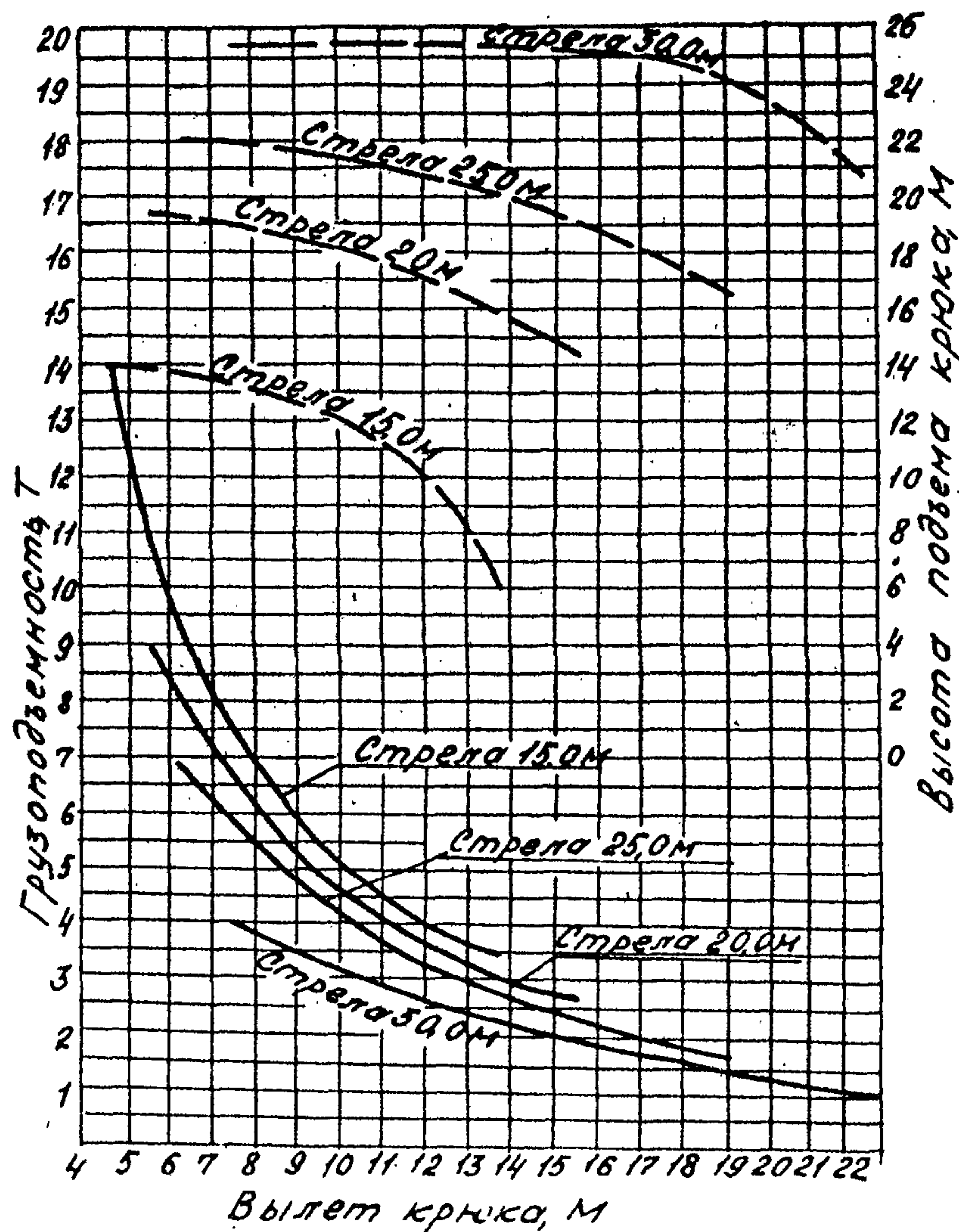
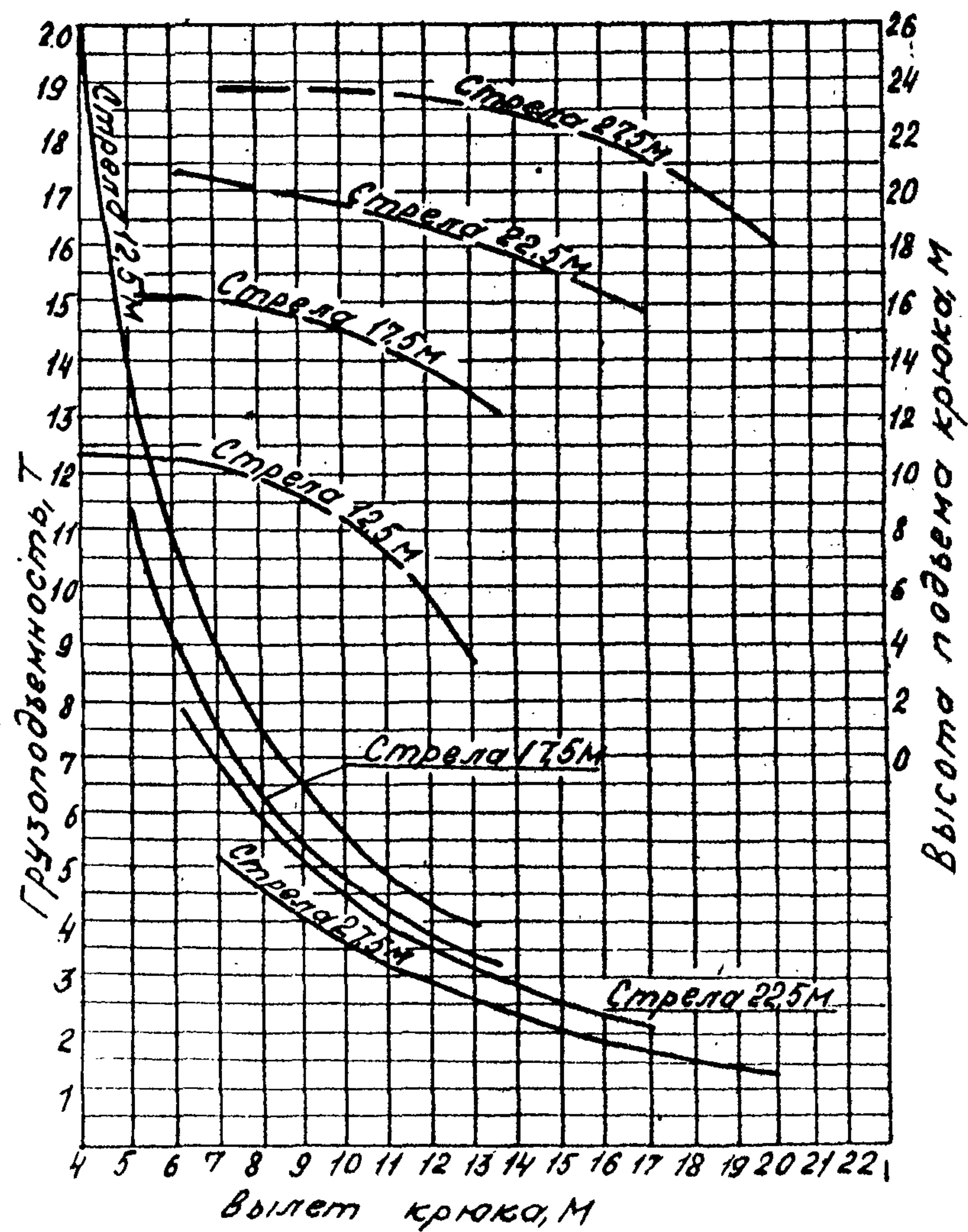

### Грузовая характеристика крана.

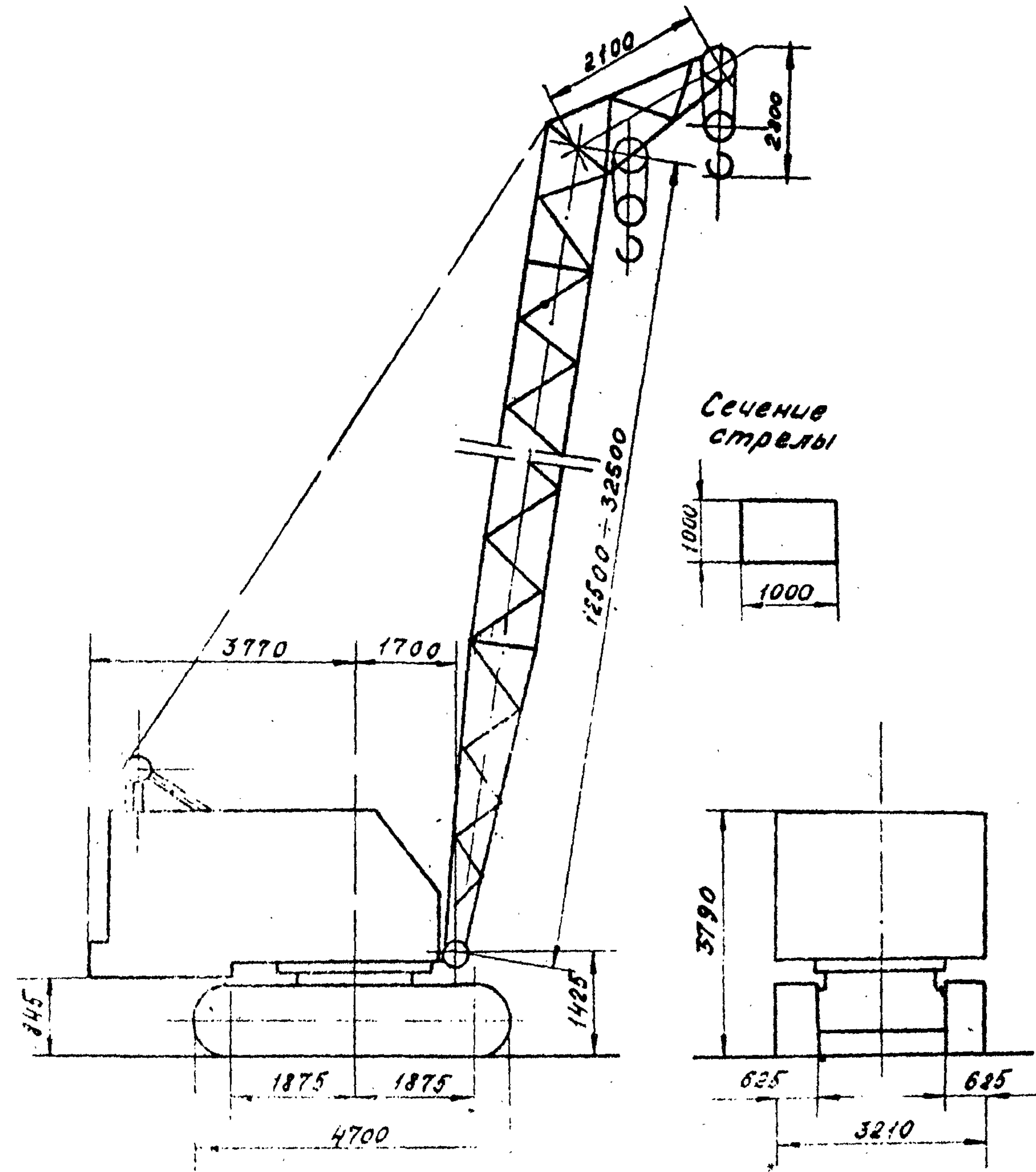

Подъем	Длина стрелы М	Вылет крюка М		Грузо-подъем Т	Высота подъема крюка, М
		min	max		
Главный крюк	12,5	min	3,8	250	120
		max	12	62	7,0
	17,5	min	4,0	200	17,4
		max	12	4,4	13,8
	22,5	min	4,2	160	22,0
		max	14,0	3,0	18,5
	27,5	min	4,4	130	27,0
		max	15,0	2,5	23,7
	32,5	min	4,8	100	32,0
		max	14,5	2,5	28,5
Вспомог. крюк	12,5	min	4,0	50	12,0
		max	13,0	5,0	8,5
	17,5	min	4,4	5,0	17,0
		max	14,0	2,9	12,5
	22,5	min	4,8	5,0	22,0
		max	17,2	2,9	16,5
	27,5	min	5,0	5,0	27,0
		max	17,5	2,2	21,5
	32,5	min	5,4	5,0	32,0
		max	18,0	2,2	27,5
Крюк буська	12,5	min	8,0	5,0	15,0
		max	17,8	2,5	6,5
	17,5	min	8,1	5,0	20,0
		max	17,8	2,5	13,8
	22,5	min	8,3	5,0	25,0
		max	19,8	2,0	18,6
	27,5	min	8,6	5,0	30,0
		max	20,8	2,0	24,4
	32,5	min	8,7	5,0	35,0
		max	19,8	1,5	30,9

**МКГ - 25**



Графики грузоподъемности и высоты подъема крюка крана.

Стрела 12,5 м без гуська

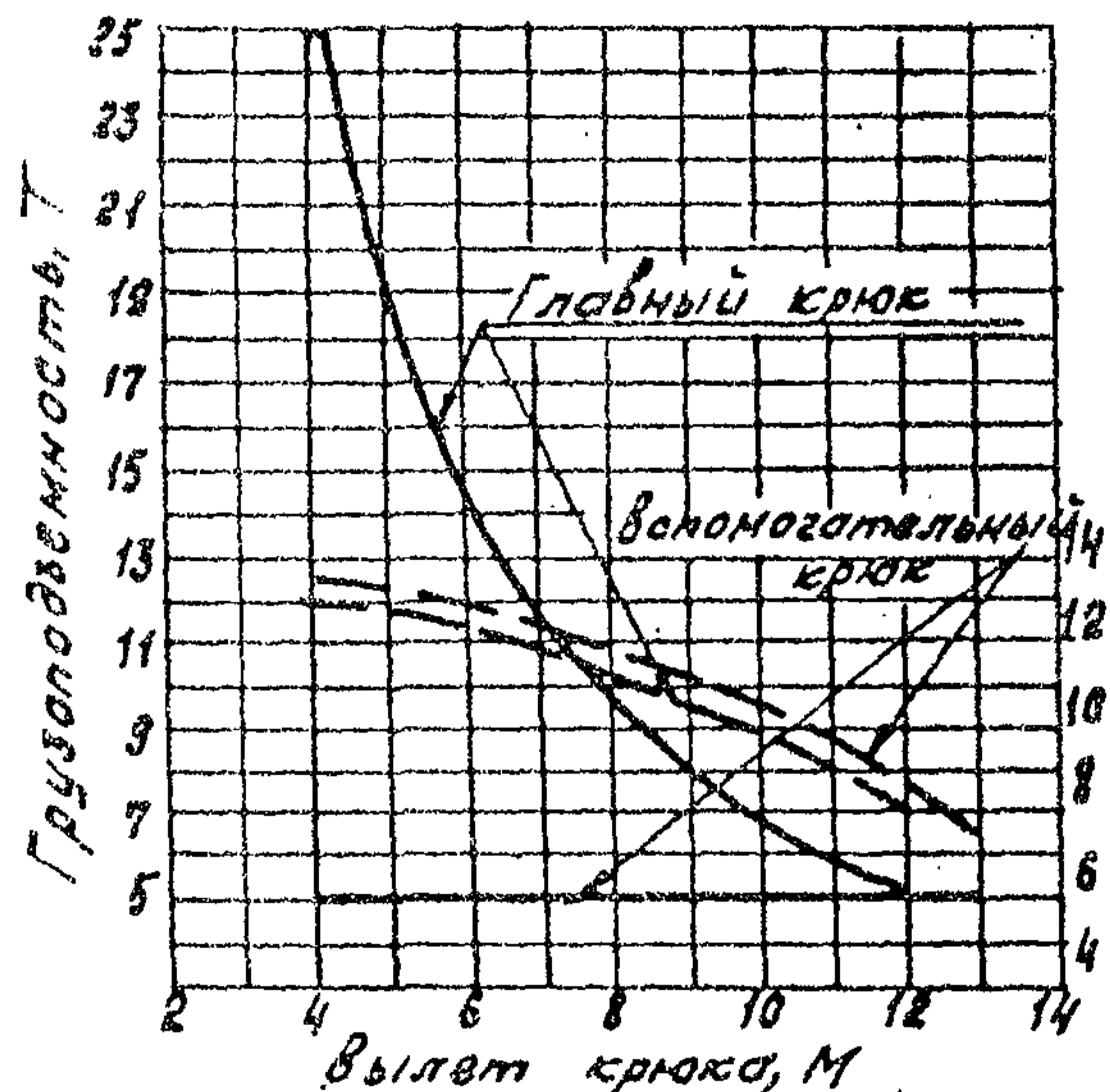

Стрела 12,5 м с гуськом

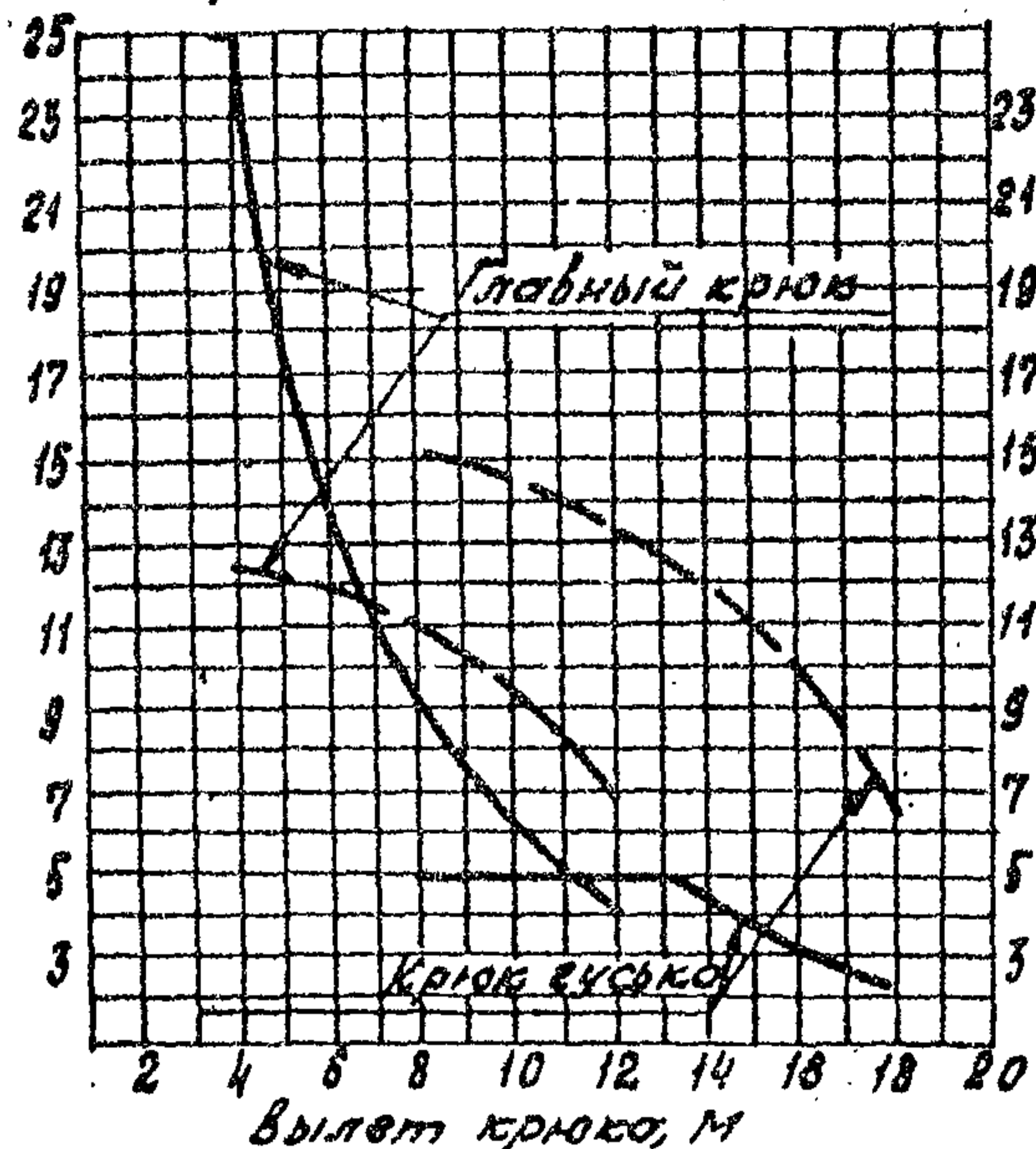

Стрела 17,5 м

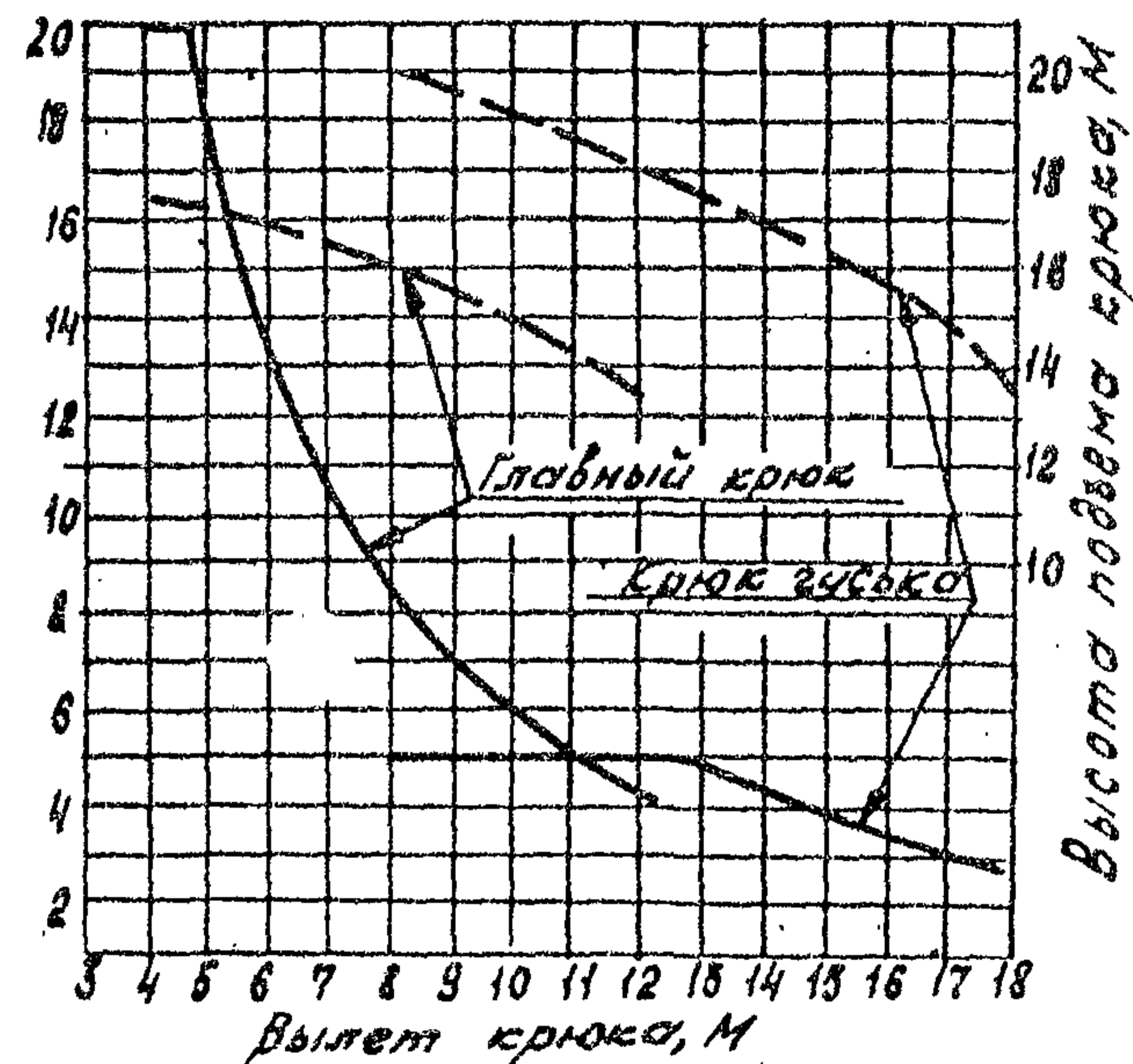

Стрела 22,5 м

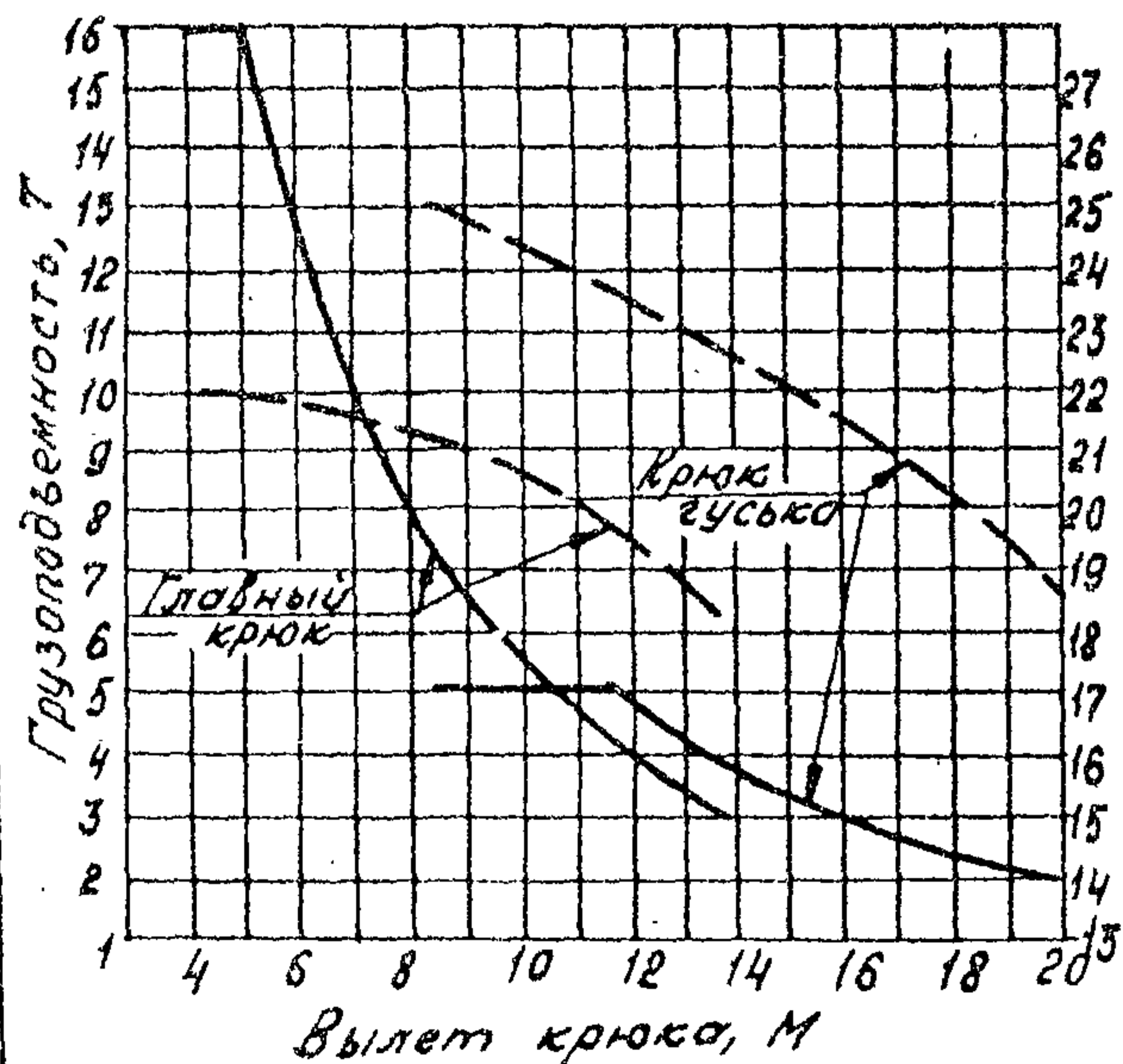

Стрела, 27,5 м

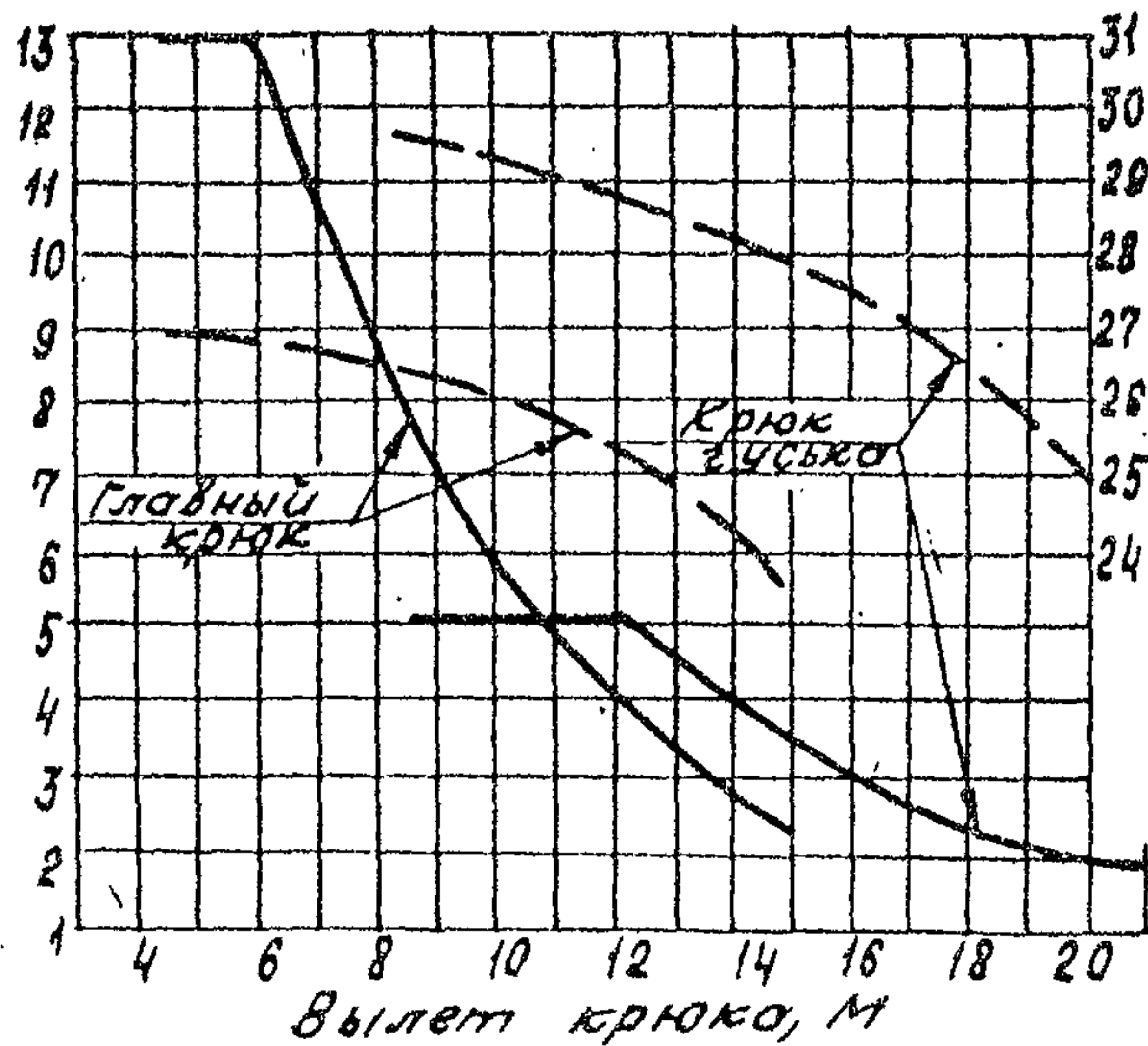

Стрела 32,5 м

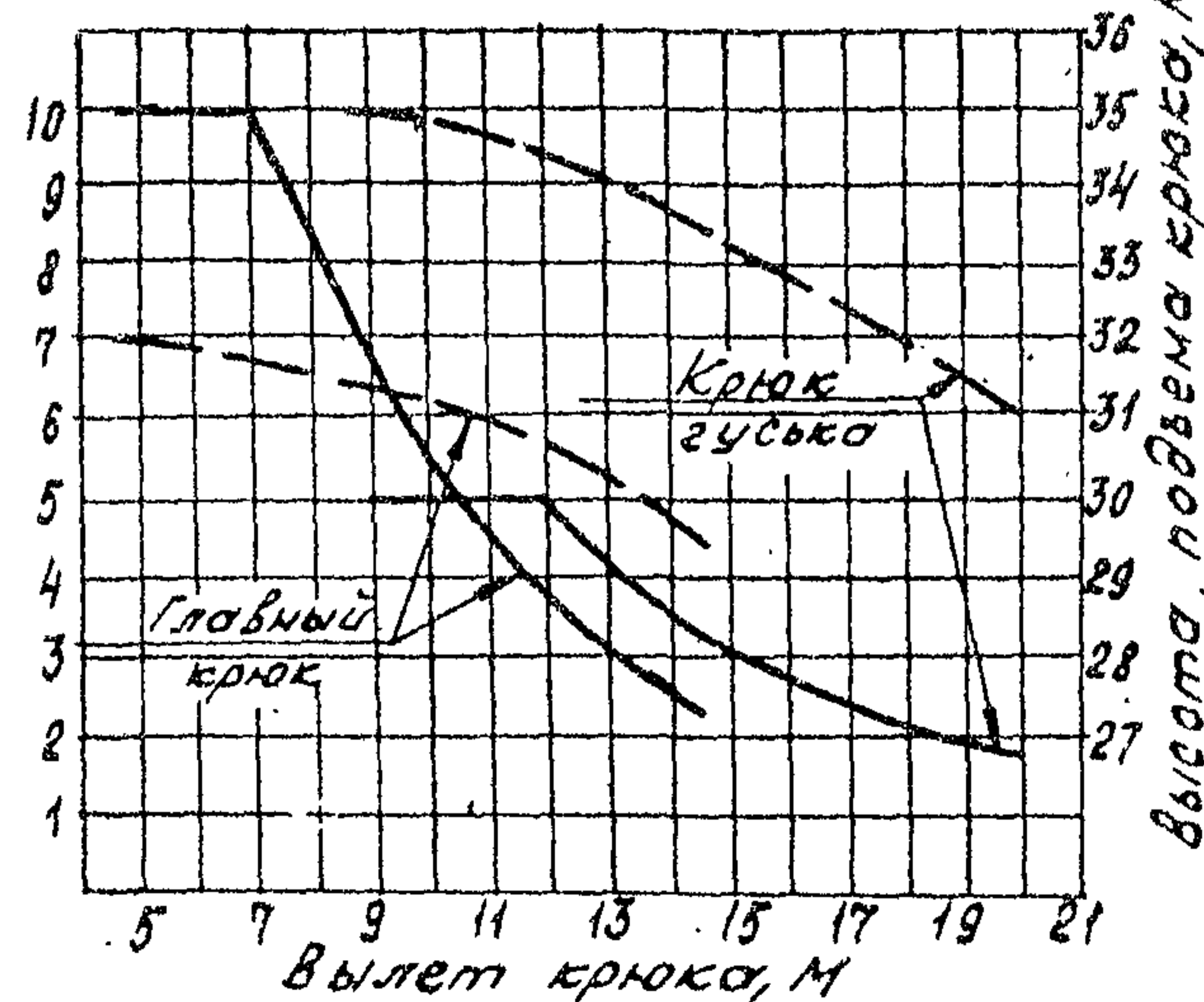

МКГ - 25

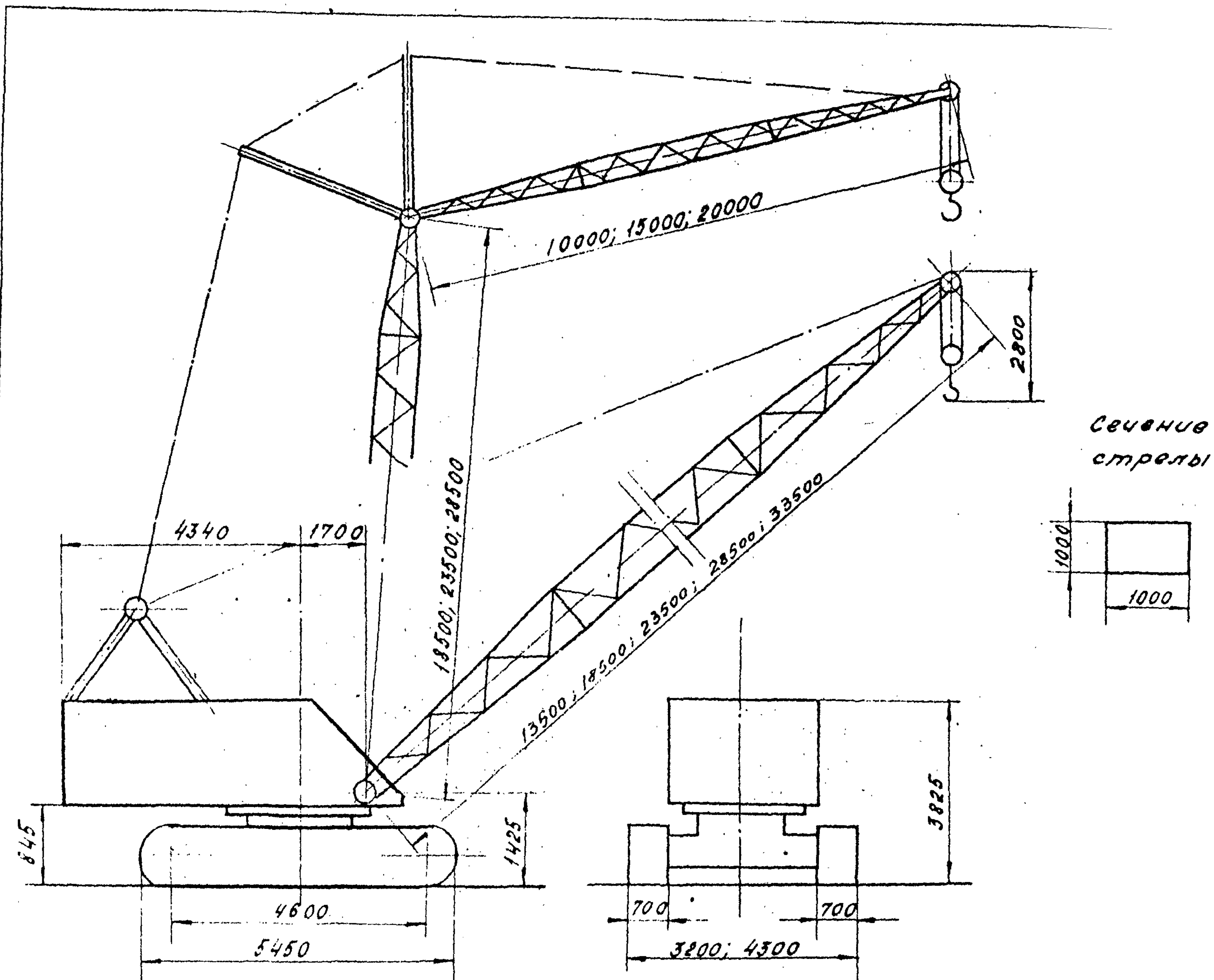

**МКГ - 25 Бр**

Графики грузоподъемности и высоты подъема крюка крана  
в стреловом исполнении

Стрела 13,5 м

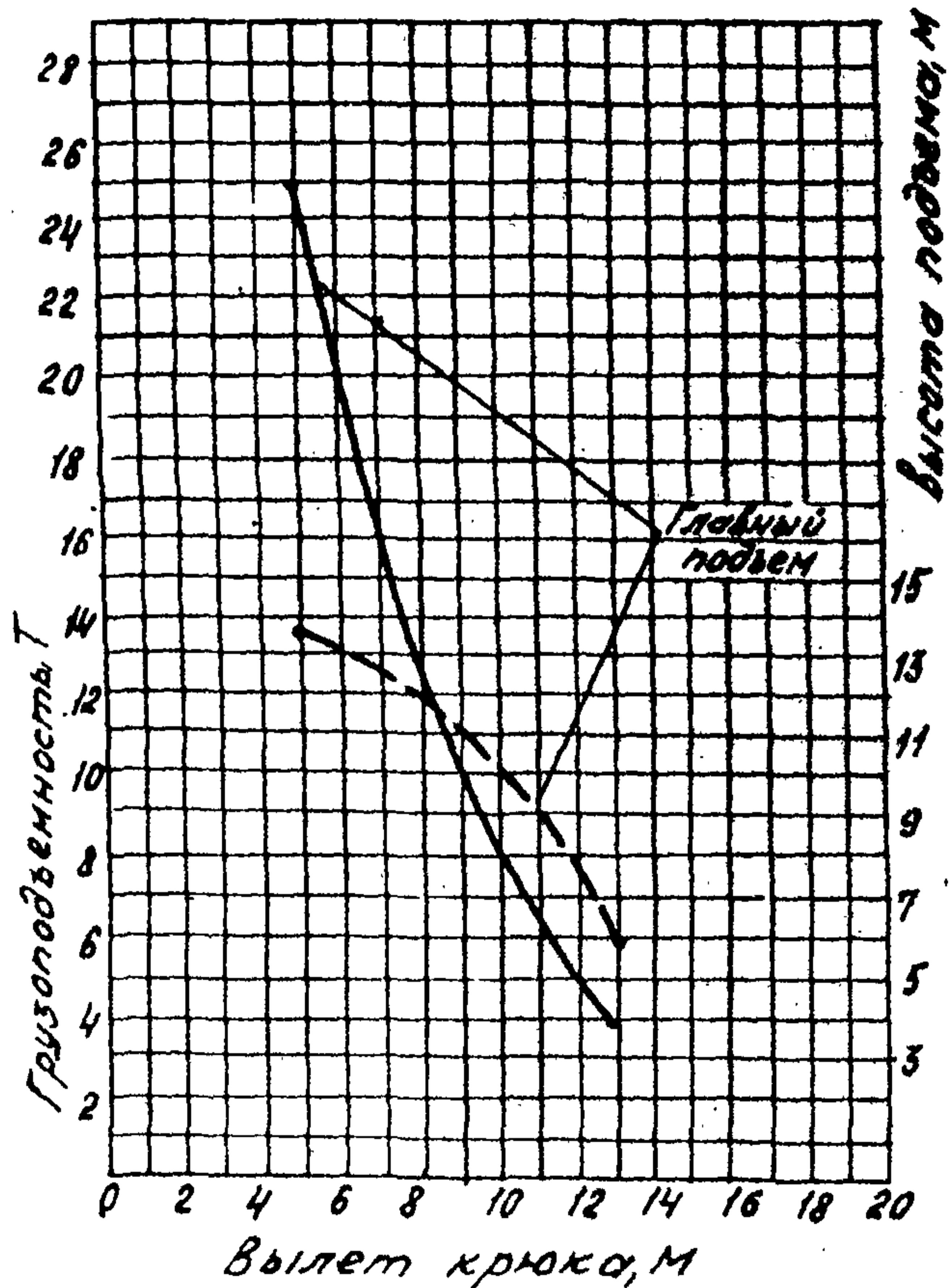

Стрела 13,5 м  
с жестким гуськом 5 м

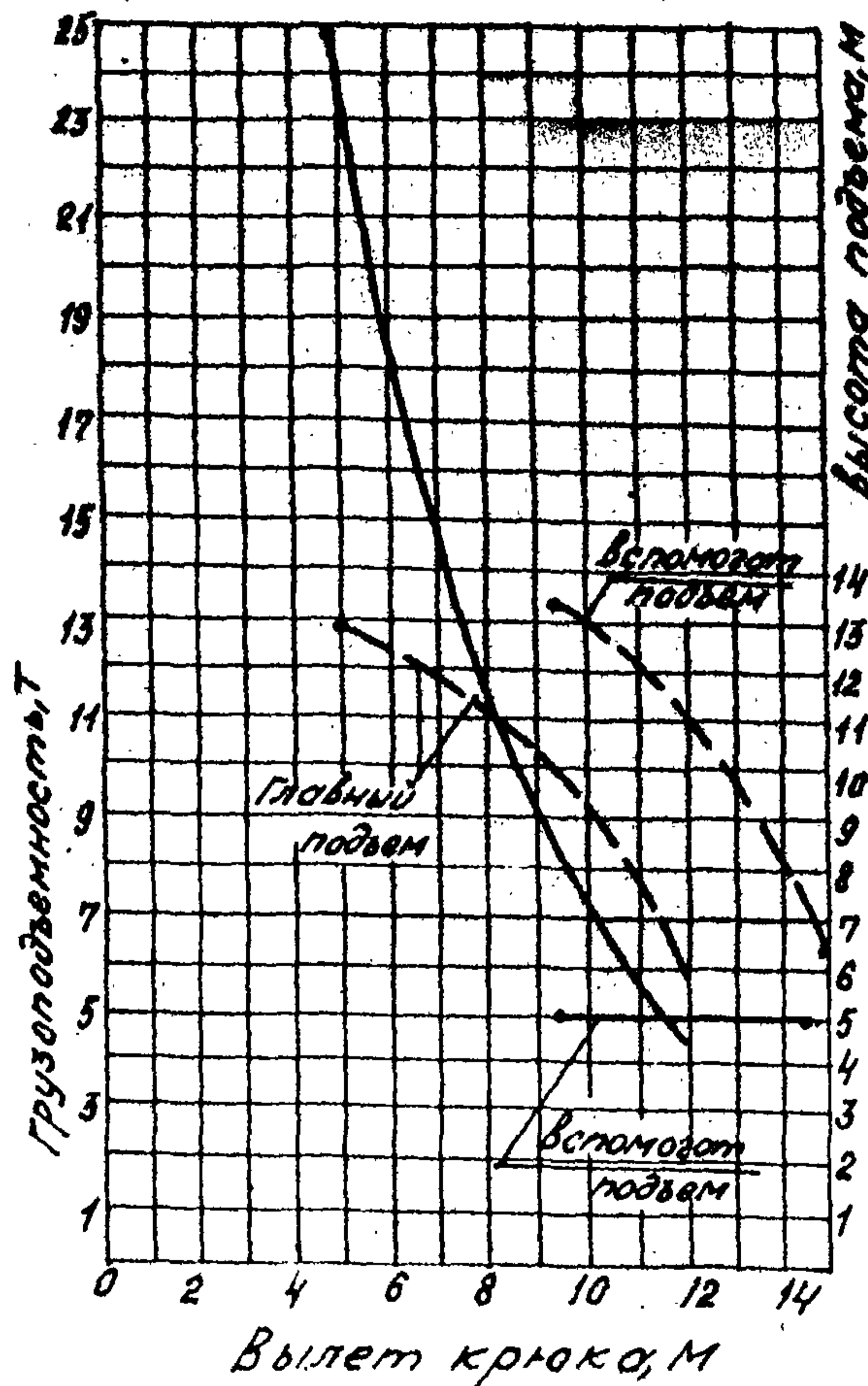

Стрела 18,5 м  
с жестким гуськом 5 м

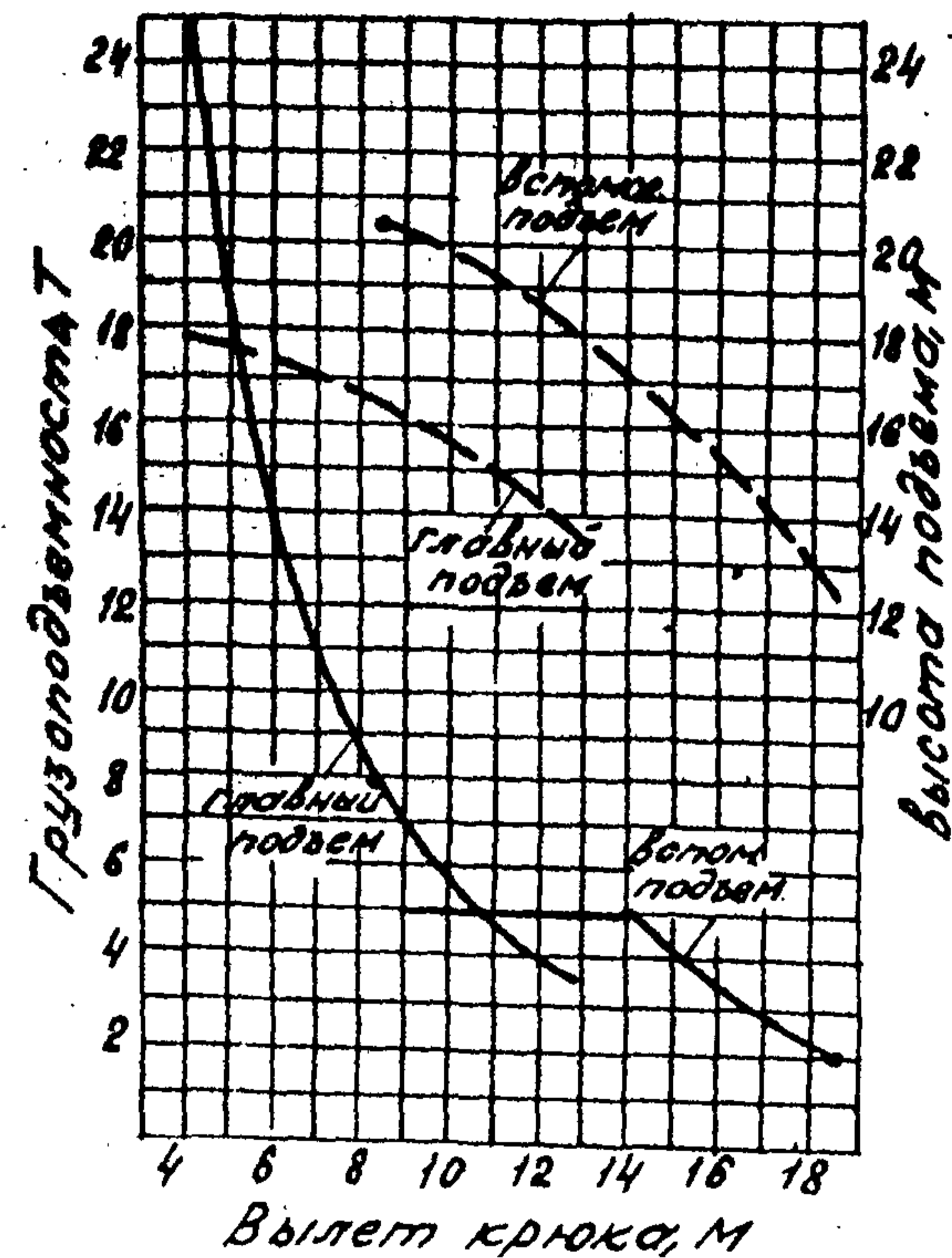

Графики грузоподъемности и высоты подъема крюка крана

в башенно-стреловом исполнении

в стреловом исполнении

Башня 18,5 м

Стрела 18,5 м

Стрела 23,5 м

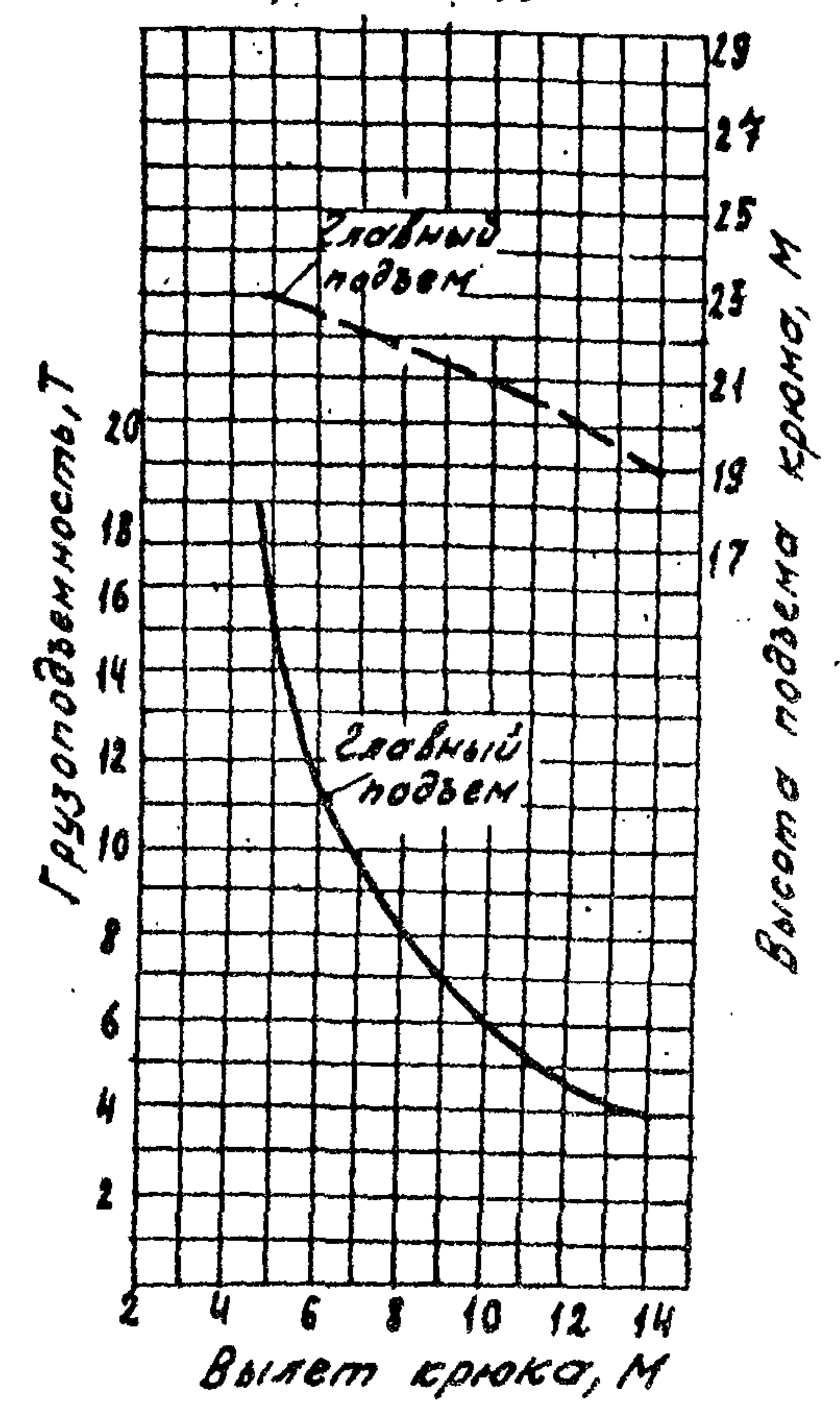
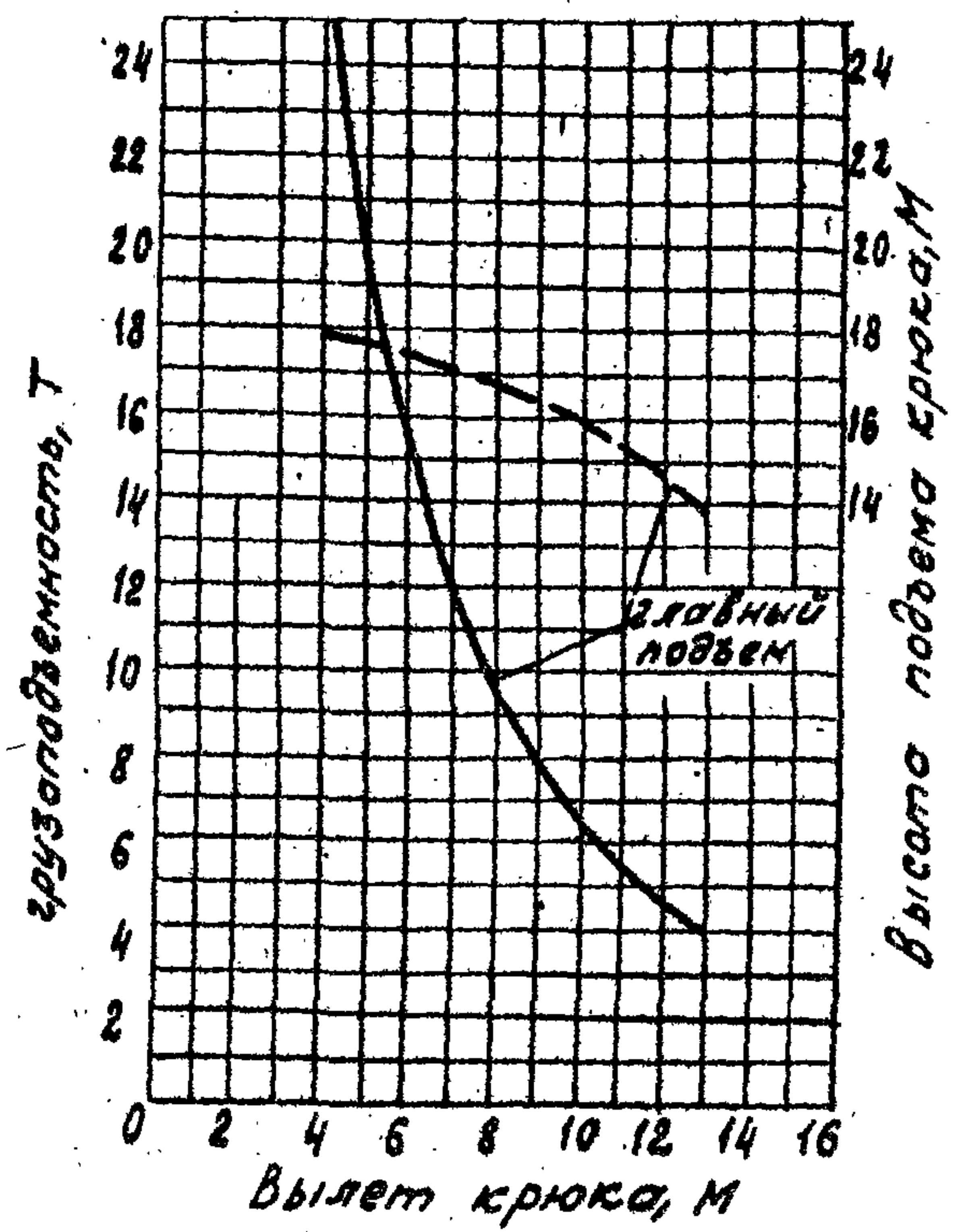
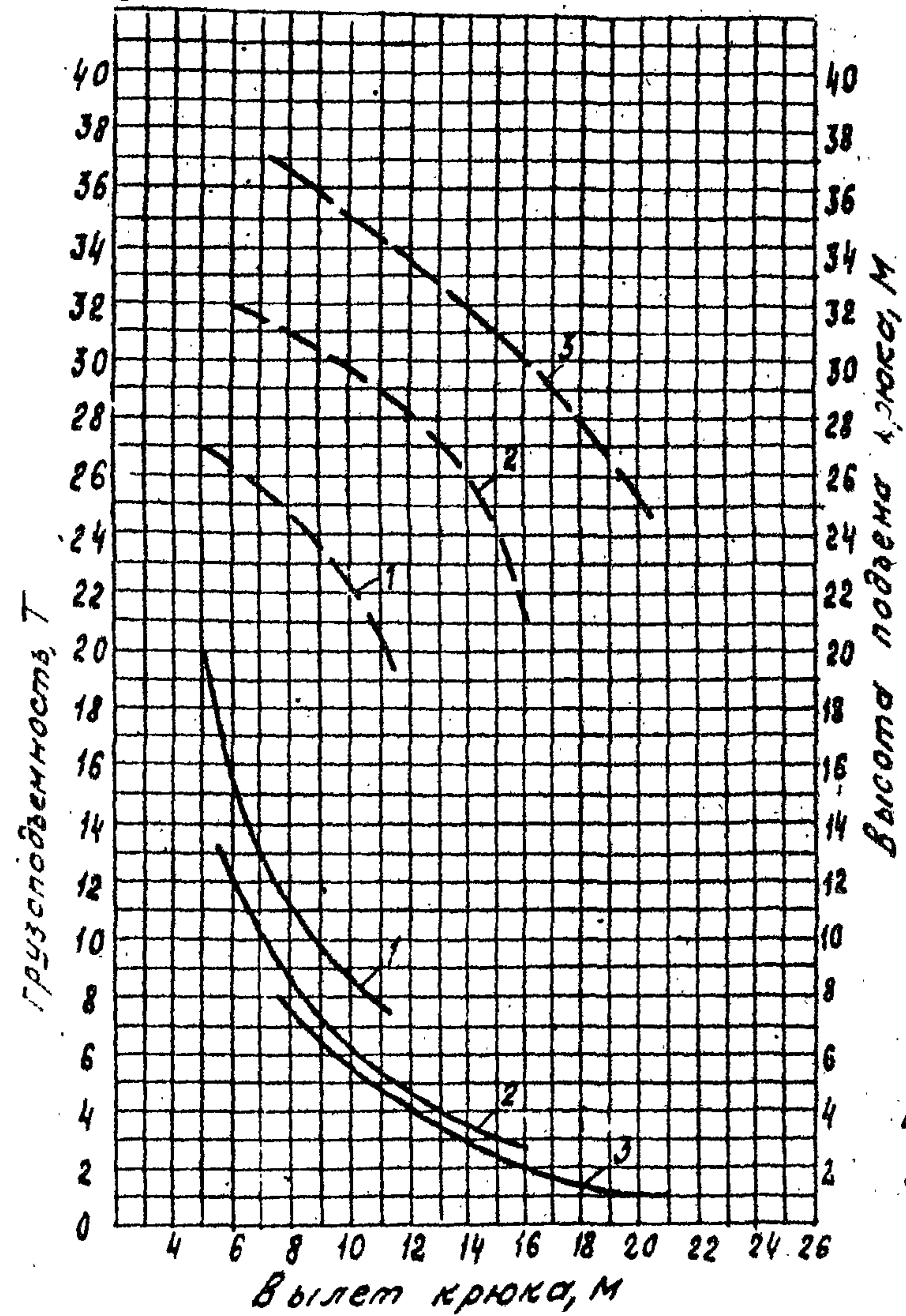

- 1 - маневровый гусек 10 м.
- 2 - маневровый гусек 15 м.
- 3 - маневровый гусек 20 м.

МКГ - 25 Бр

## Графики грузоподъемности и высоты подъема крюка крана в стреловом исполнении.

Стрела 23,5  
с жестким гуськом 5 м

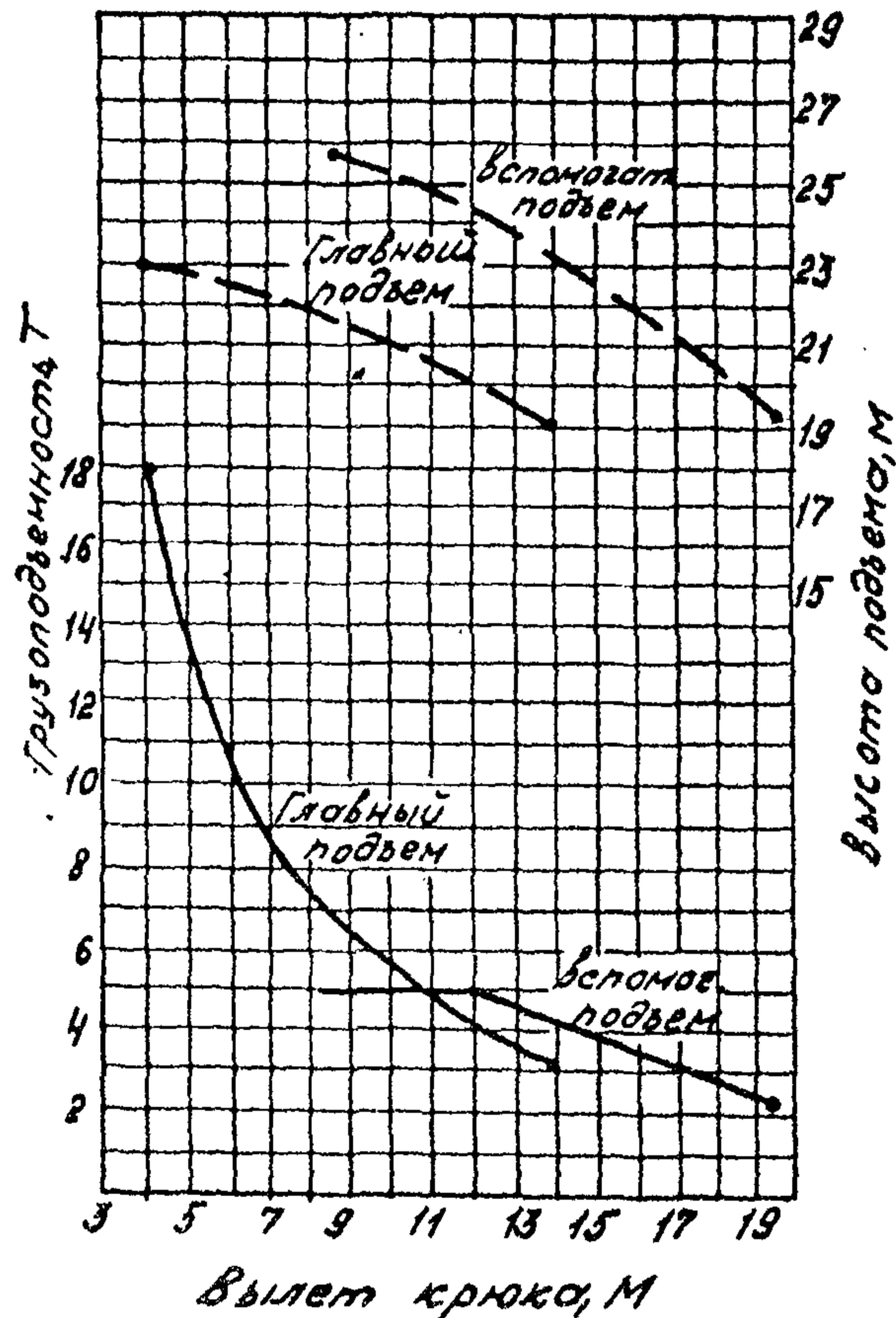

Стрела 28,5 м

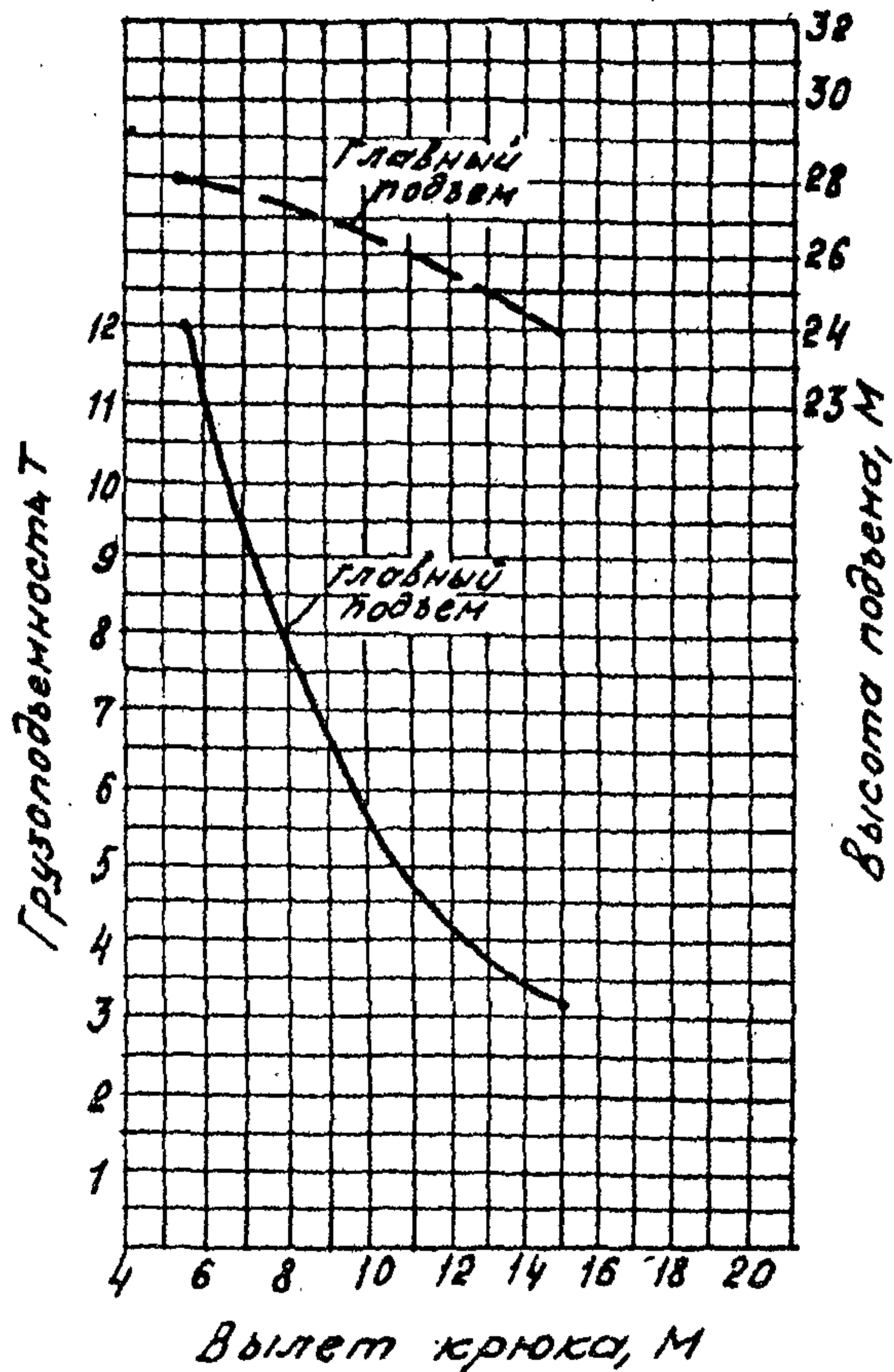

Стрела 28,5 м  
с жестким гуськом 5 м

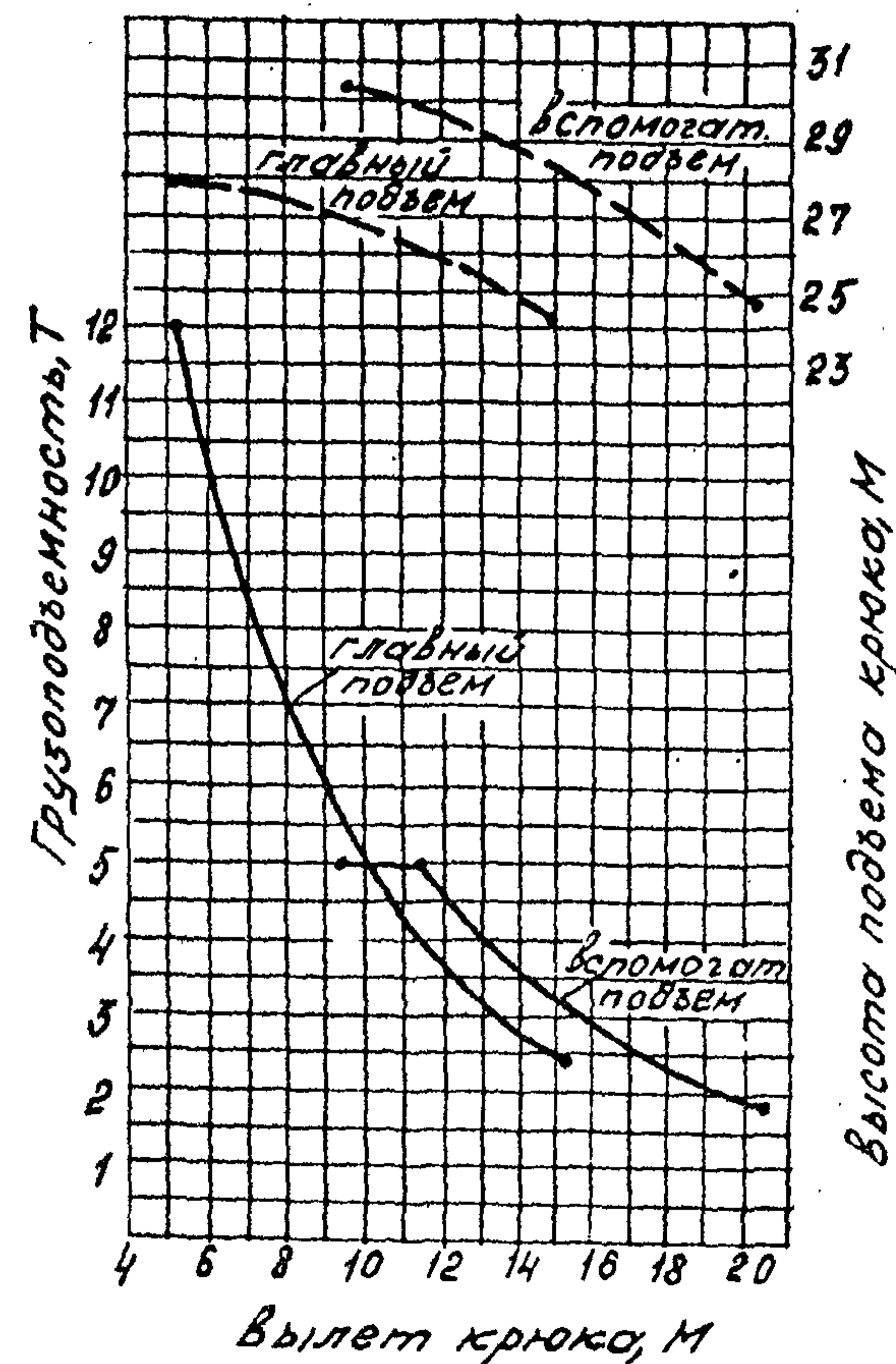

# Графики грузоподъемности и высоты подъема крюка крана в стреловом исполнении

## Стрела 33,5 м

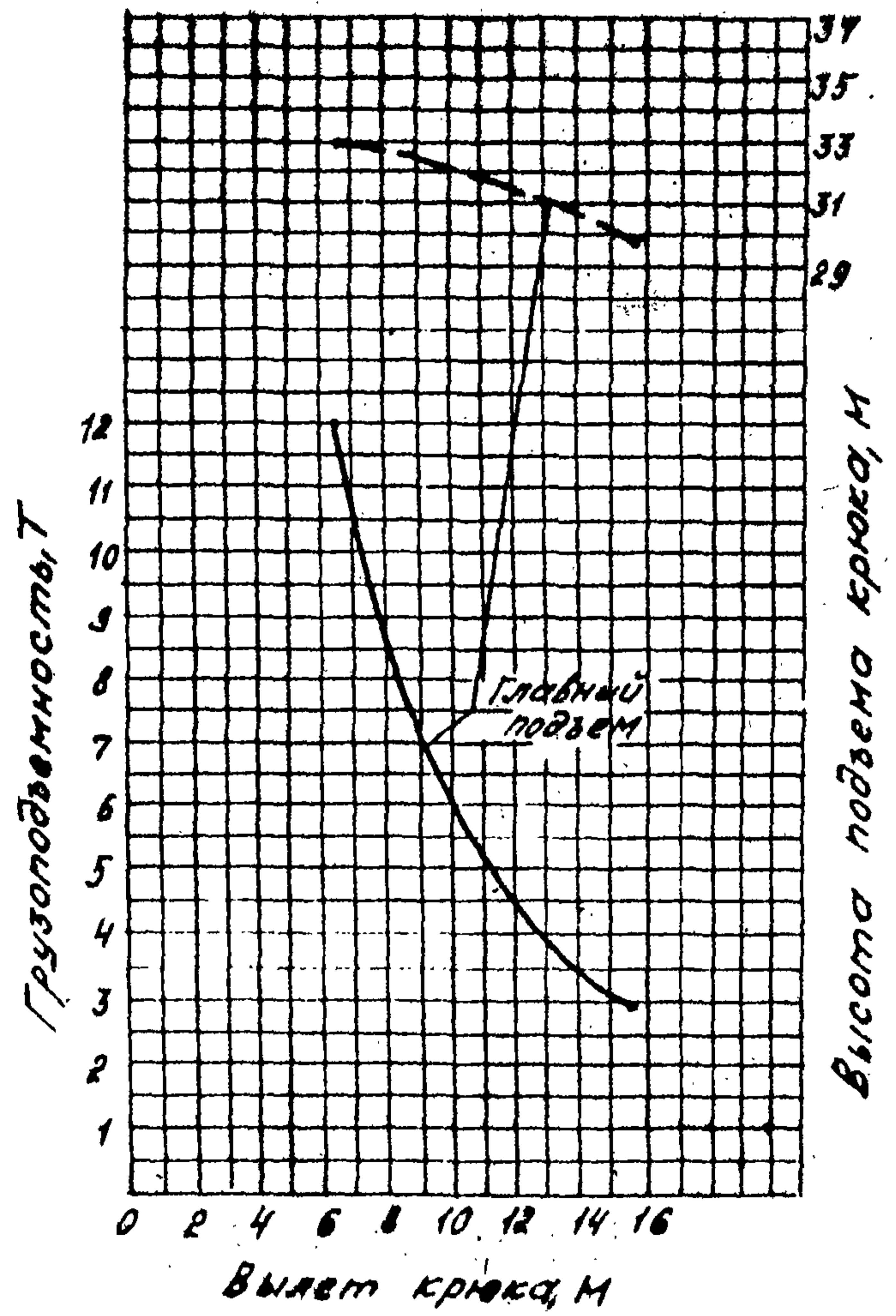

## Стрела 33,5 м с жестким гуськом 5 м

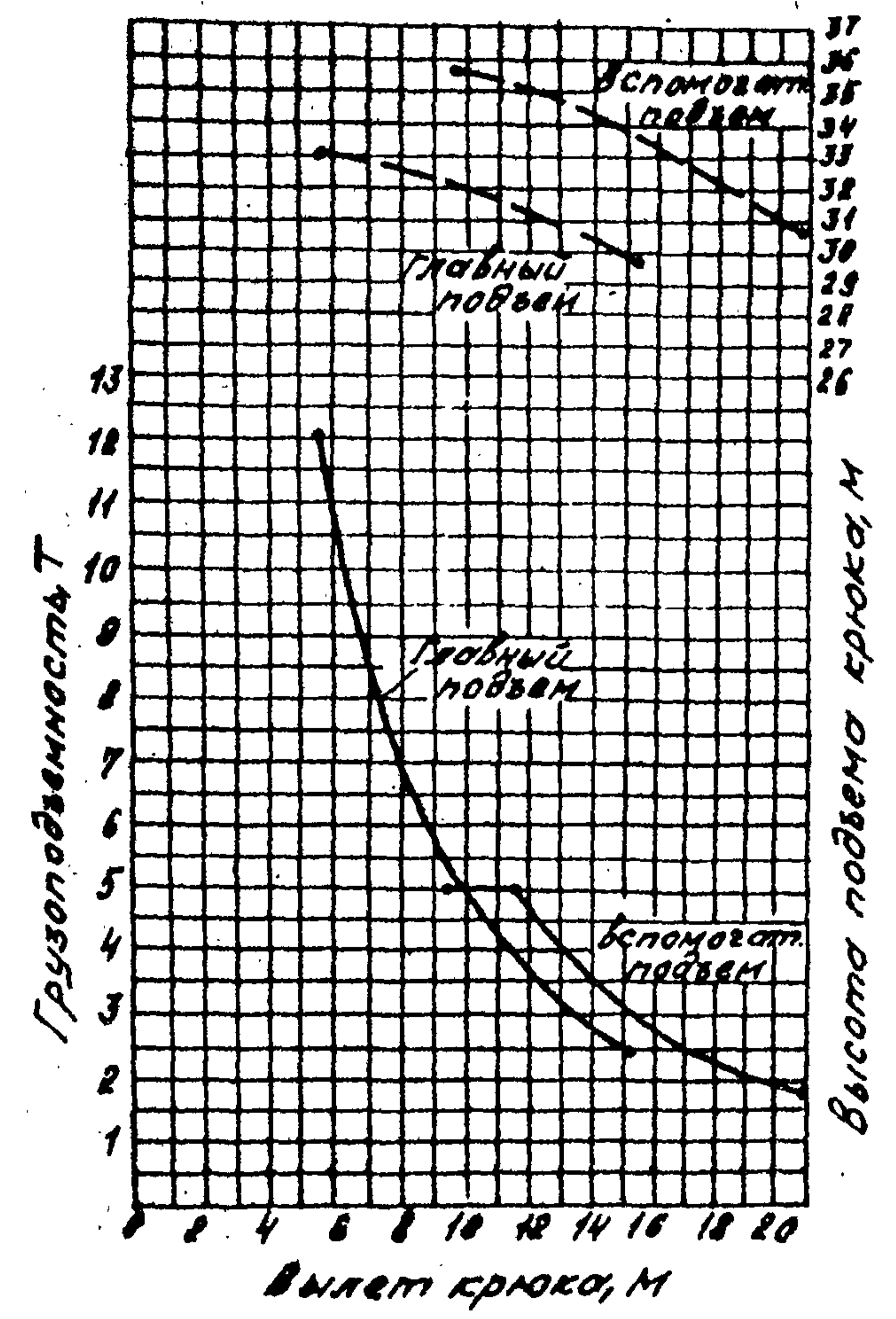

МКГ - 25 Бр

Графики грузоподъемности и высоты подъема крюка крана  
в башенно-стреловом исполнении

Башня 23,5 м

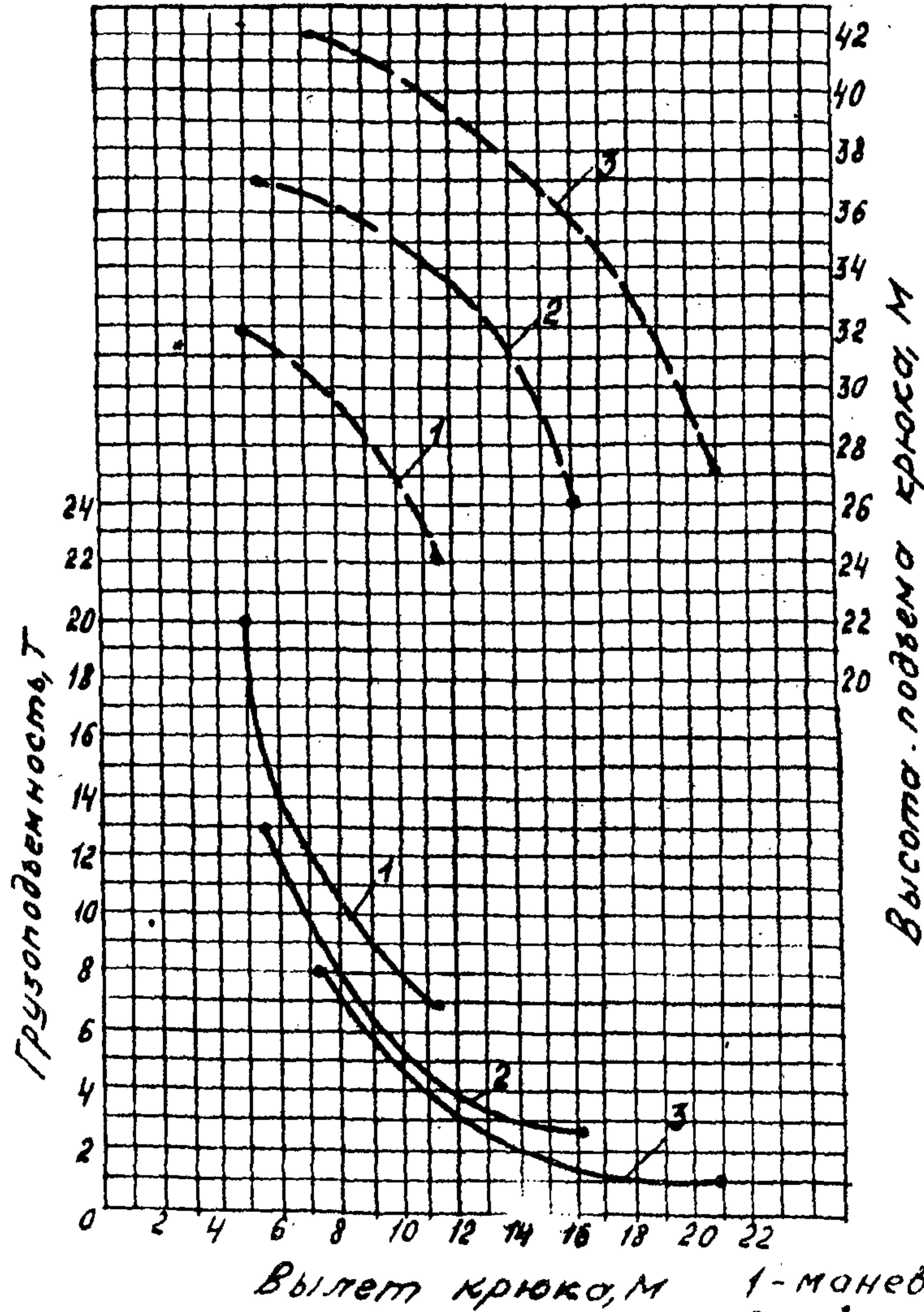

Башня 28,5 м

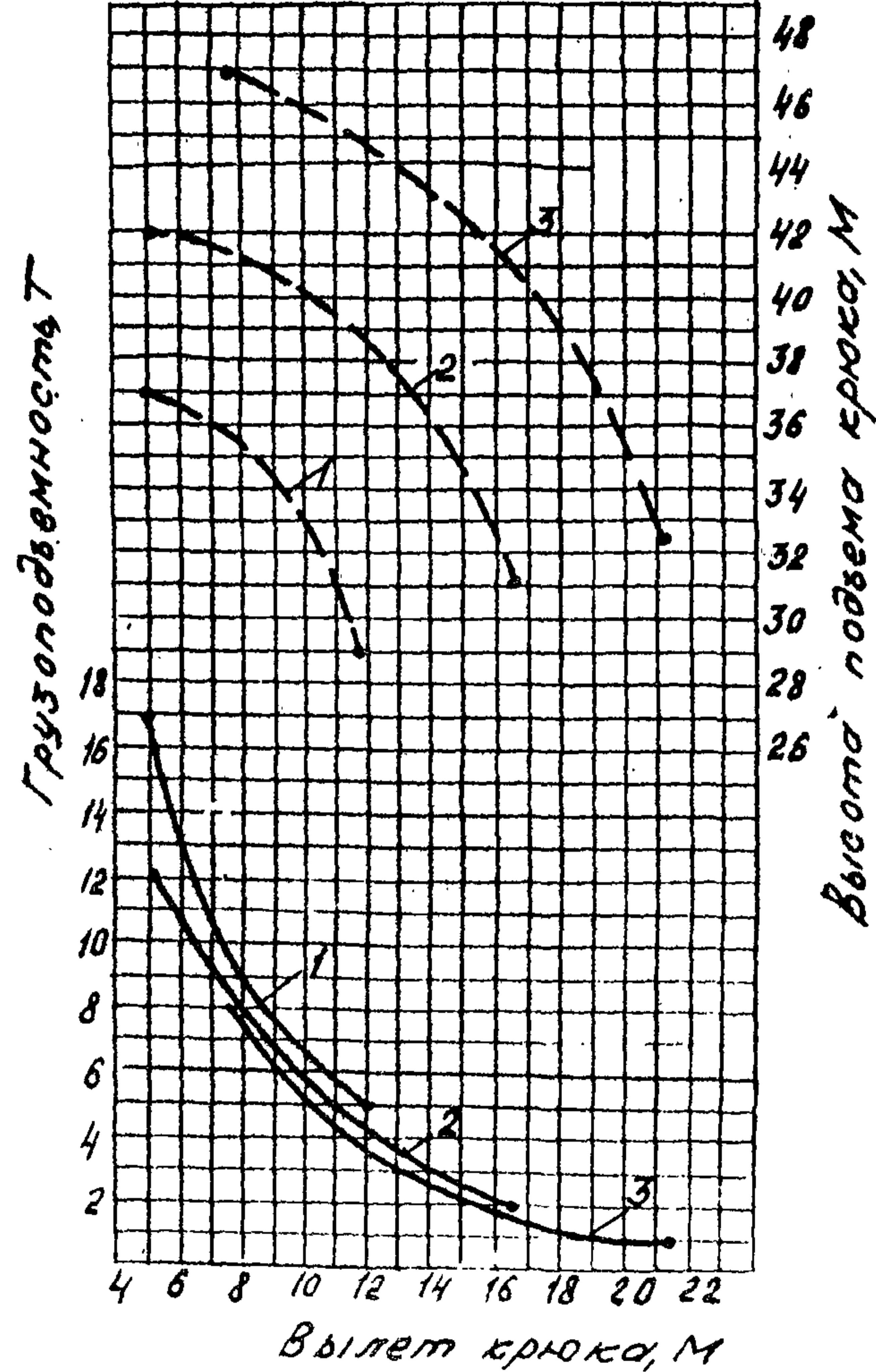

1-маневровый гусек 10 м  
2-маневровый гусек 15 м  
3-маневровый гусек 20 м

МКГ - 25 Бр

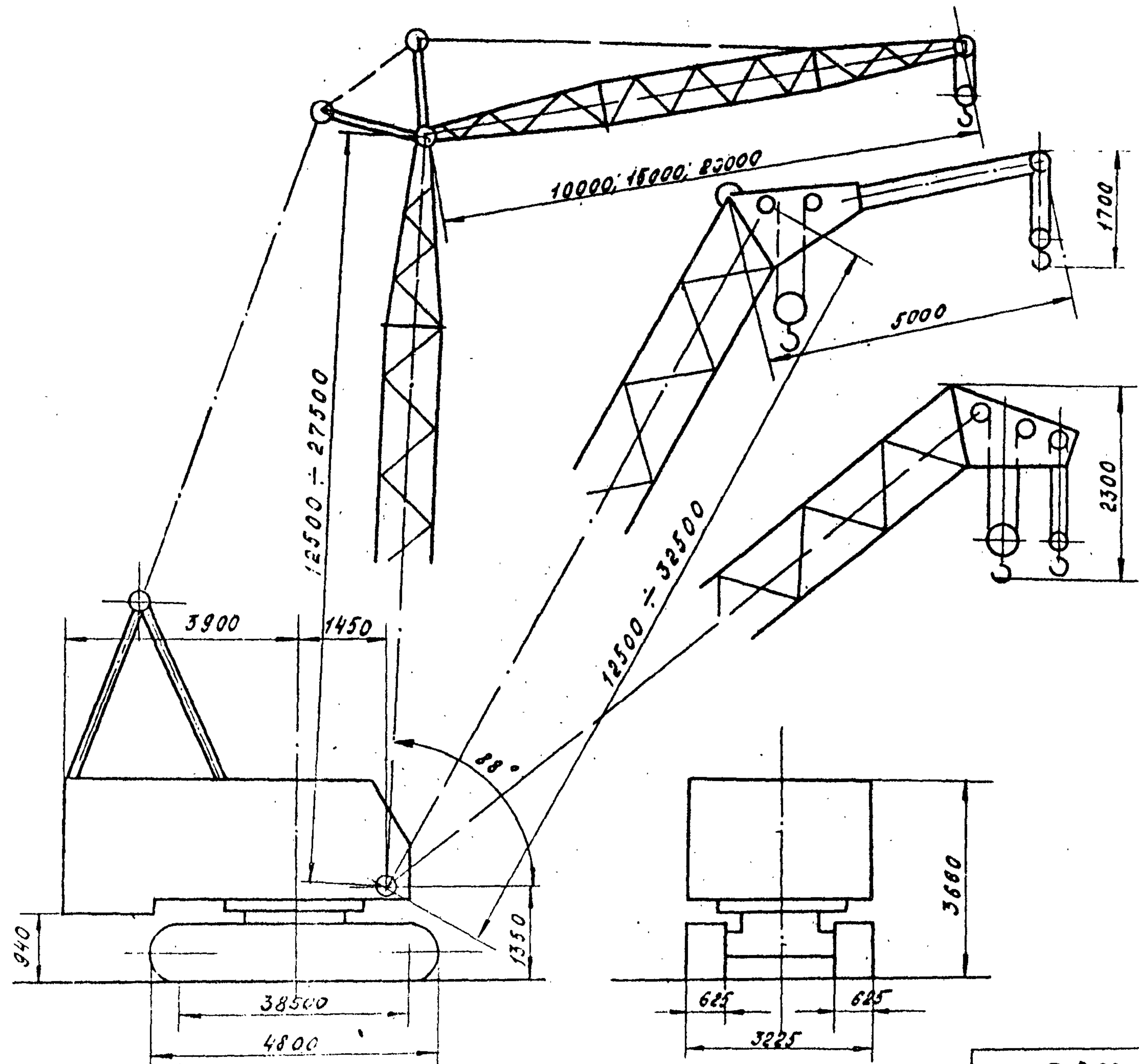

Сечение  
стрелы

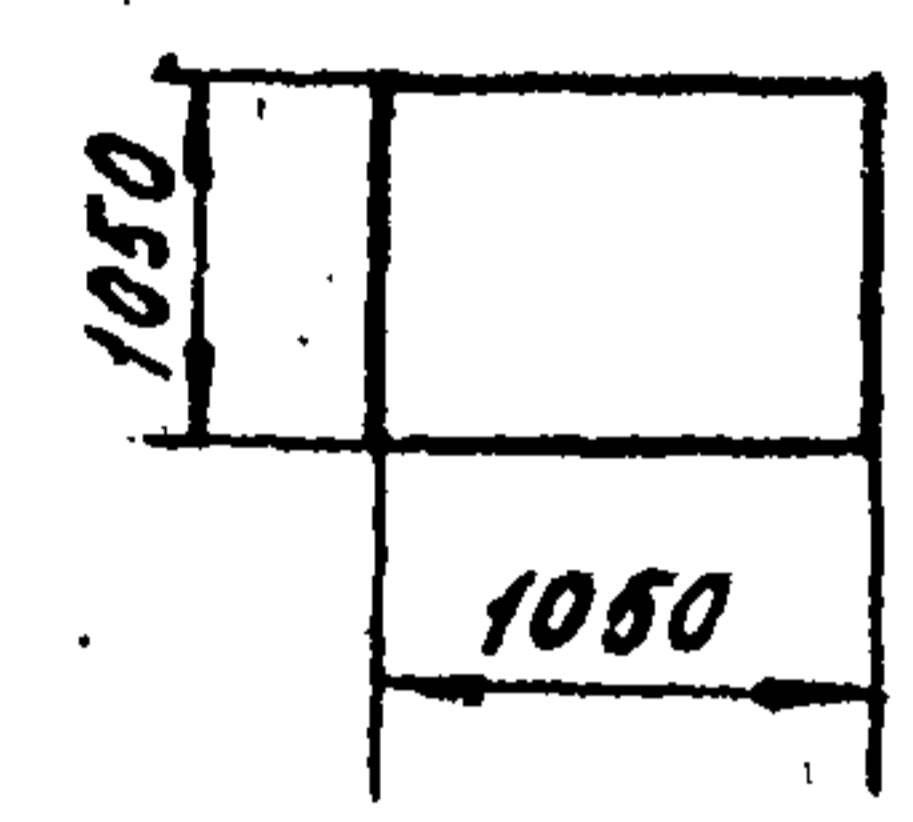

**РАК-25. РАК-25-2**



## Грузовая характеристика крана

Длина стрелы или высота ба- шни и $\alpha$ тил	Исполнение подъема	Вылет крюка, м при		Грузоподъем, Т при		Высота подъема крюка, м при	
		R min	R max	R min	R max	R min	R max
Стрела 12,5 м без гуська, $\alpha$ тил = 40°	Главный крюк	3,75	12,35	25,0	4,35	12,38	9,30
	Вспомогательный крюк	4,55	12,96	5,0	4,0	12,64	6,97
Стрела 12,5 м с гуськом 5 м, $\alpha$ тил = 40°	Главный крюк	3,75	12,35	24,3	3,6	12,38	6,93
	Крюк гуська	8,65	17,79	5,0	2,8	14,91	5,51
Стрела 17,5 м с гу- ском 5 м, $\alpha$ тил = 40°	Главный крюк	4,2	16,20	22,0	2,75	17,36	10,14
	Крюк гуська	9,47	21,62	5,0	2,0	19,88	8,72
Стрела 22,5 м с гуськом 5 м, $\alpha$ тил = 45°	Главный крюк	4,65	18,71	18,2	1,4	22,34	14,92
	Крюк гуська	10,02	24,25	5,0	1,3	24,85	13,96
Стрела 27,5 м с гу- ском 5 м, $\alpha$ тил = 55°	Главный крюк	5,1	18,6	12,5	1,55	27,32	21,78
	Крюк гуська	10,56	24,22	5,0	1,1	29,82	21,74
Стрела 32,5 м с гу- ском 5 м, $\alpha$ тил = 65°	Главный крюк	5,55	19,05	11,0	1,05	32,3	27,51
	Крюк гуська	11,1	24,67	5,0	0,75	34,79	27,94
Башня 12,5 м с маневровым гуськом	Гусек 10 м	4,0	11,55	20,0	6,05	20,22	13,03
	Гусек 15 м	5,05	16,35	13,0	2,85	25,1	14,32
	Гусек 20 м	6,12	21,2	8,0	1,3	29,99	15,62
Башня 17,5 м с маневровым гуськом	Гусек 10 м	4,35	11,9	20,0	5,05	30,21	23,02
	Гусек 15 м	5,45	16,75	13,0	2,35	35,1	24,32
	Гусек 20 м	6,5	21,55	8,0	0,95	39,98	25,61
Башня 22,5 м с маневровым гуськом	Гусек 10 м	4,1	11,65	20,0	5,8	23,01	15,83
	Гусек 15 м	5,15	16,45	13,0	2,7	27,9	17,12
	Гусек 20 м	6,2	21,3	8,0	1,25	32,79	18,46
Башня 27,5 м с маневровым гуськом	Гусек 10 м	4,45	12,0	17,0	4,75	33,01	25,82
	Гусек 15 м	5,55	16,85	12,0	2,25	37,9	27,12
	Гусек 20 м	6,6	21,65	7,3	0,85	42,73	28,41

# Графики грузоподъемности и высоты подъема крюка крана.

Стрела 12,5 м без гуська

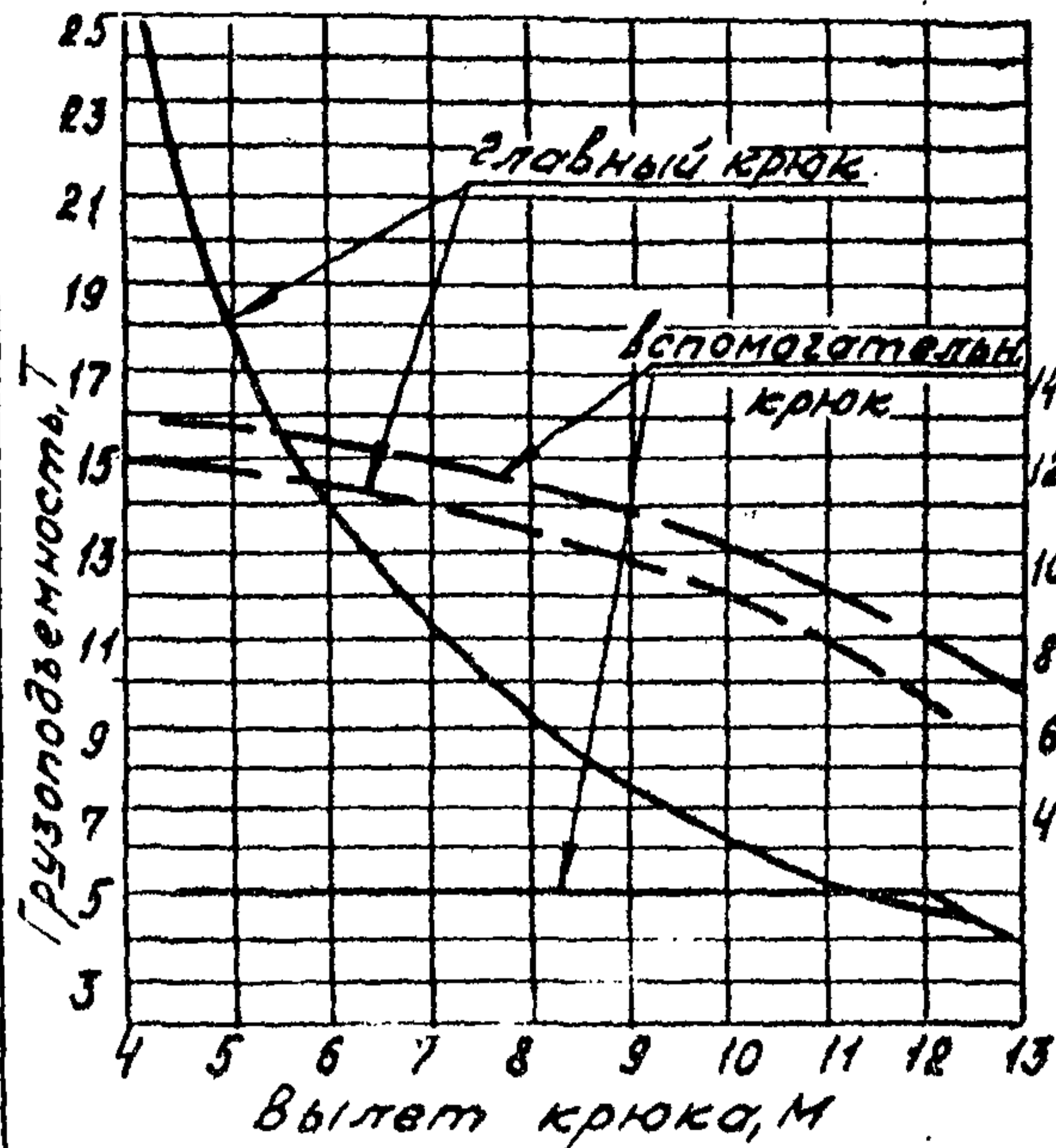

Стрела 17,5 м с гуськом 5 м

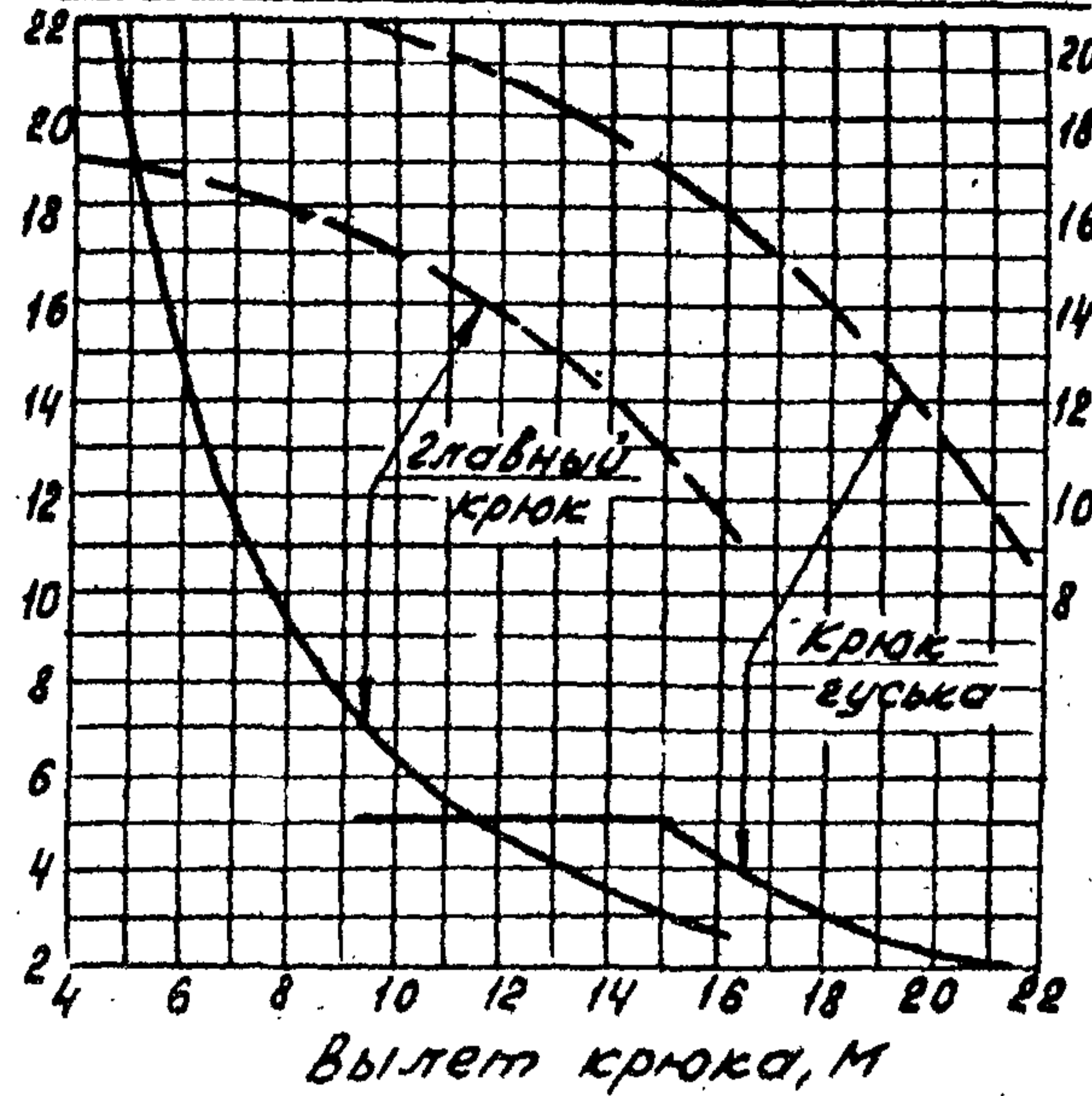

Стрела 27,5 м с гуськом 5 м

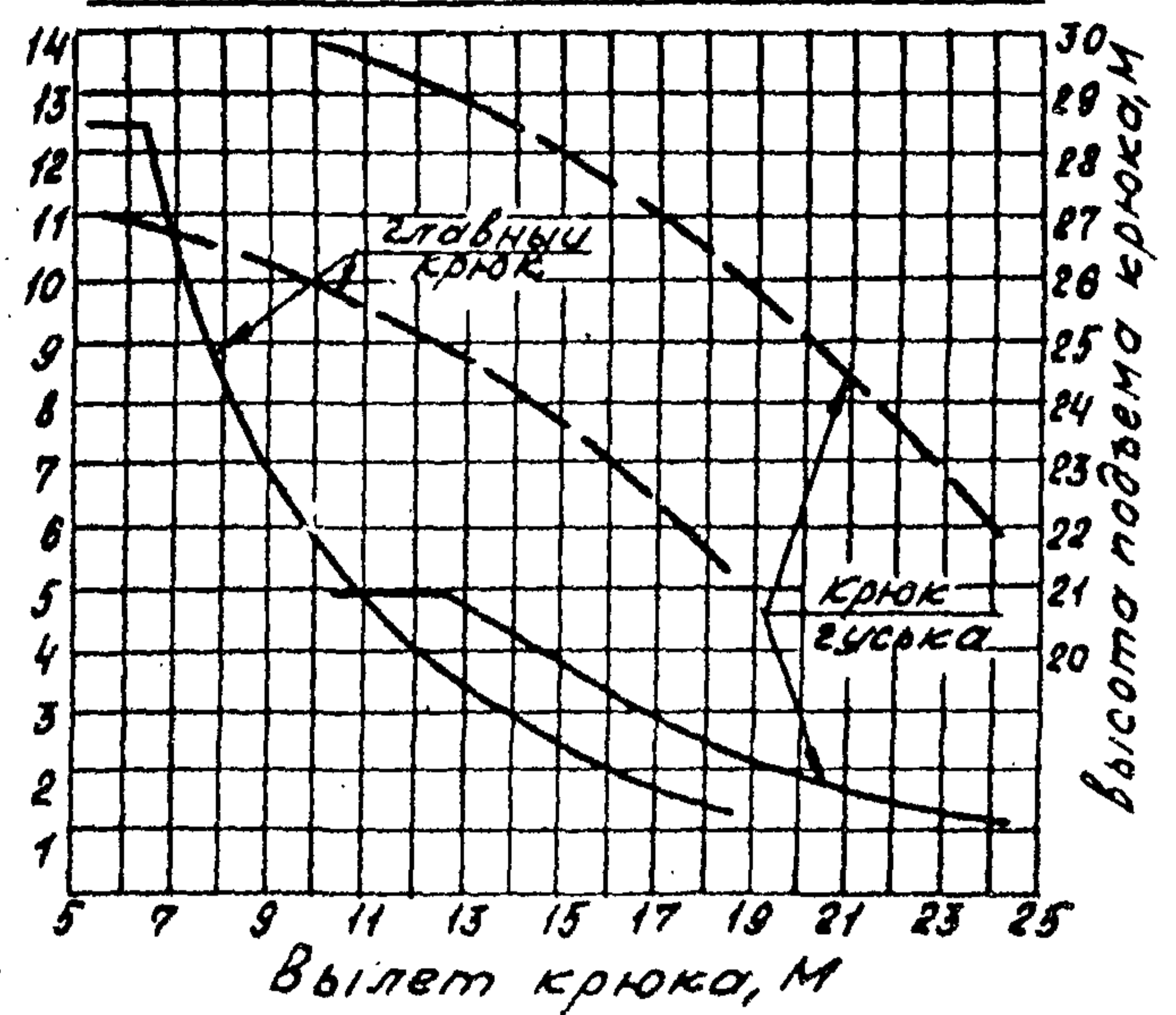

Стрела 12,5 м с гуськом 5 м

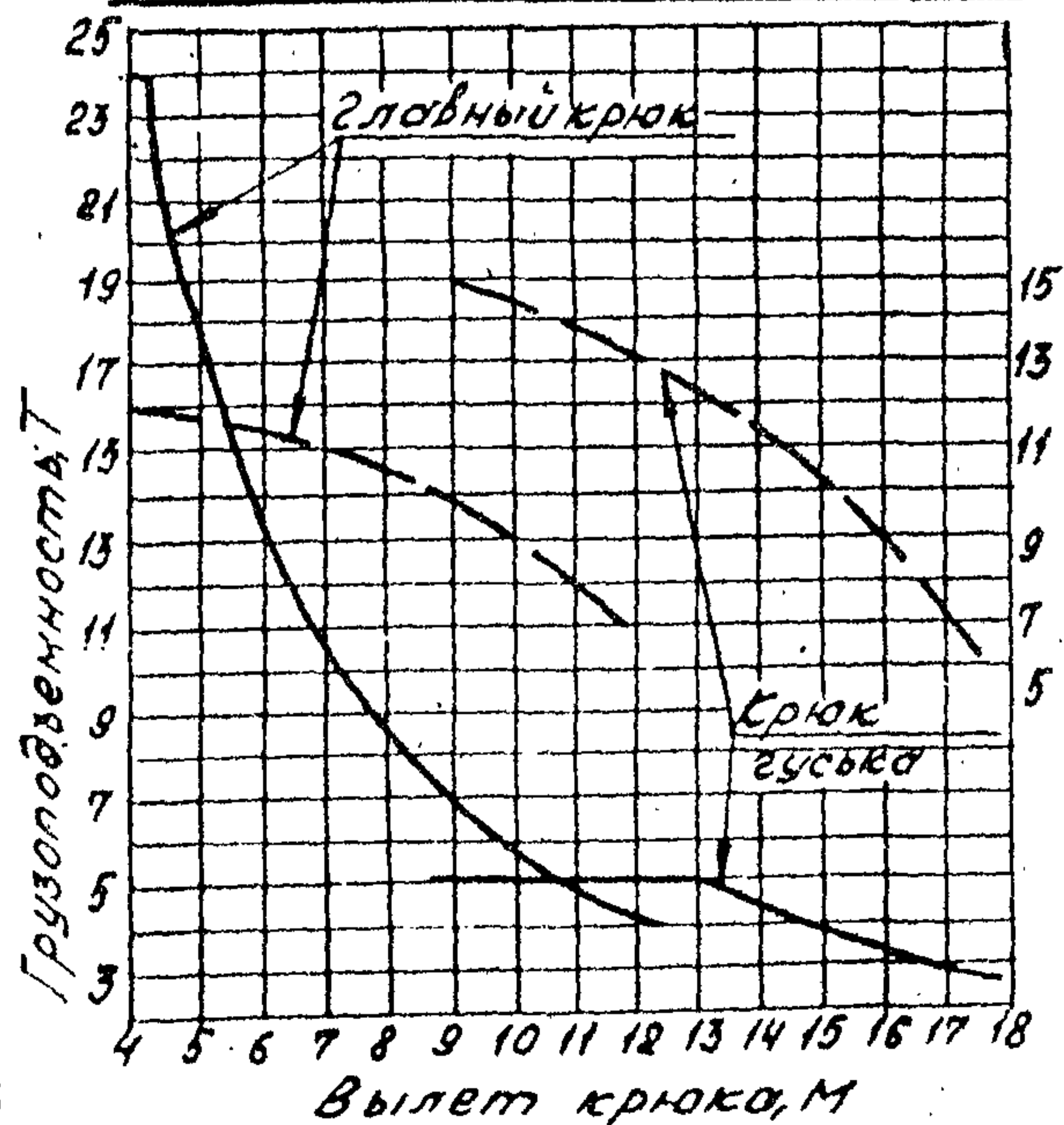

Стрела 22,5 м с гуськом 5 м

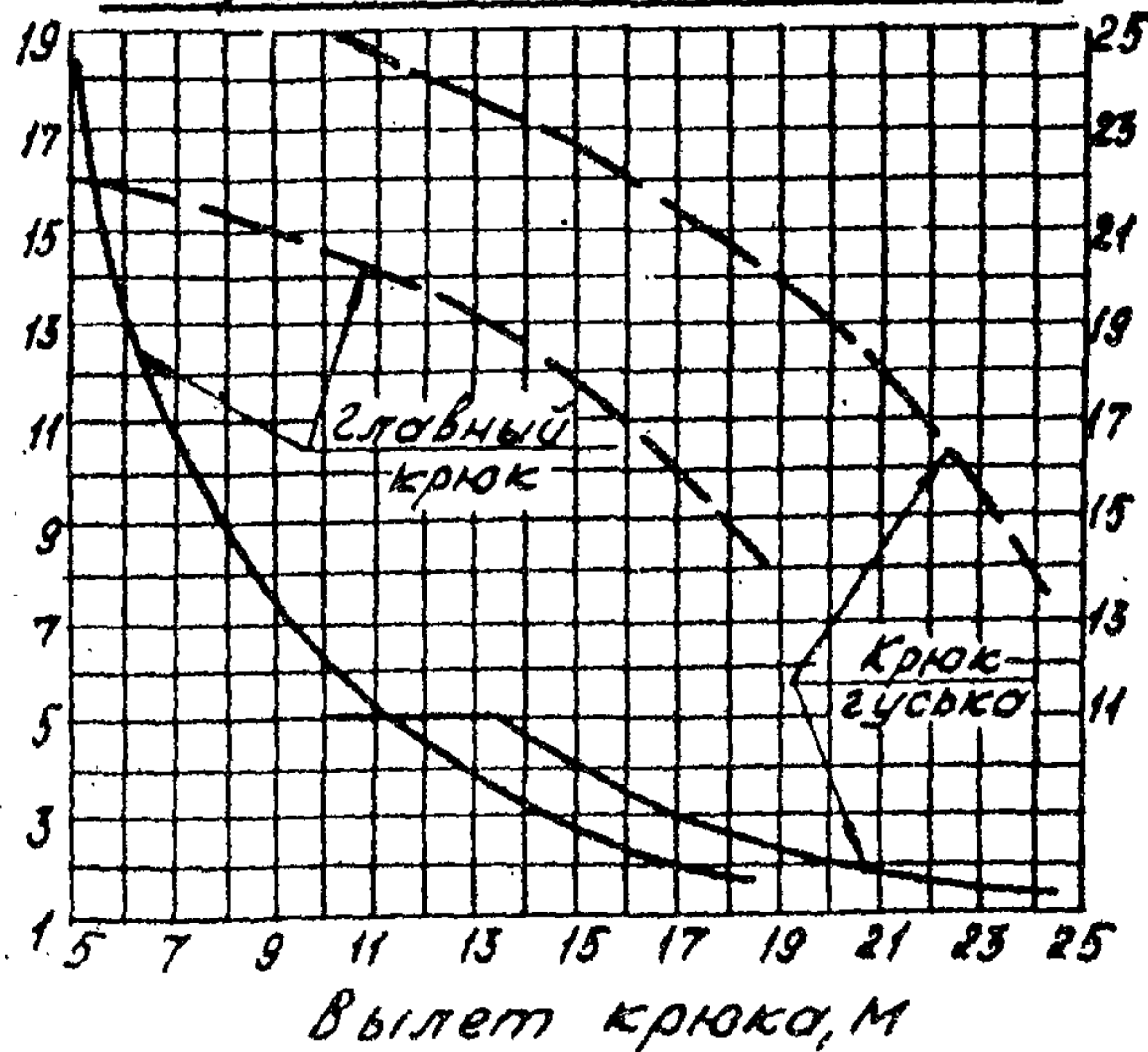

Стрела 32,5 м с гуськом 5 м

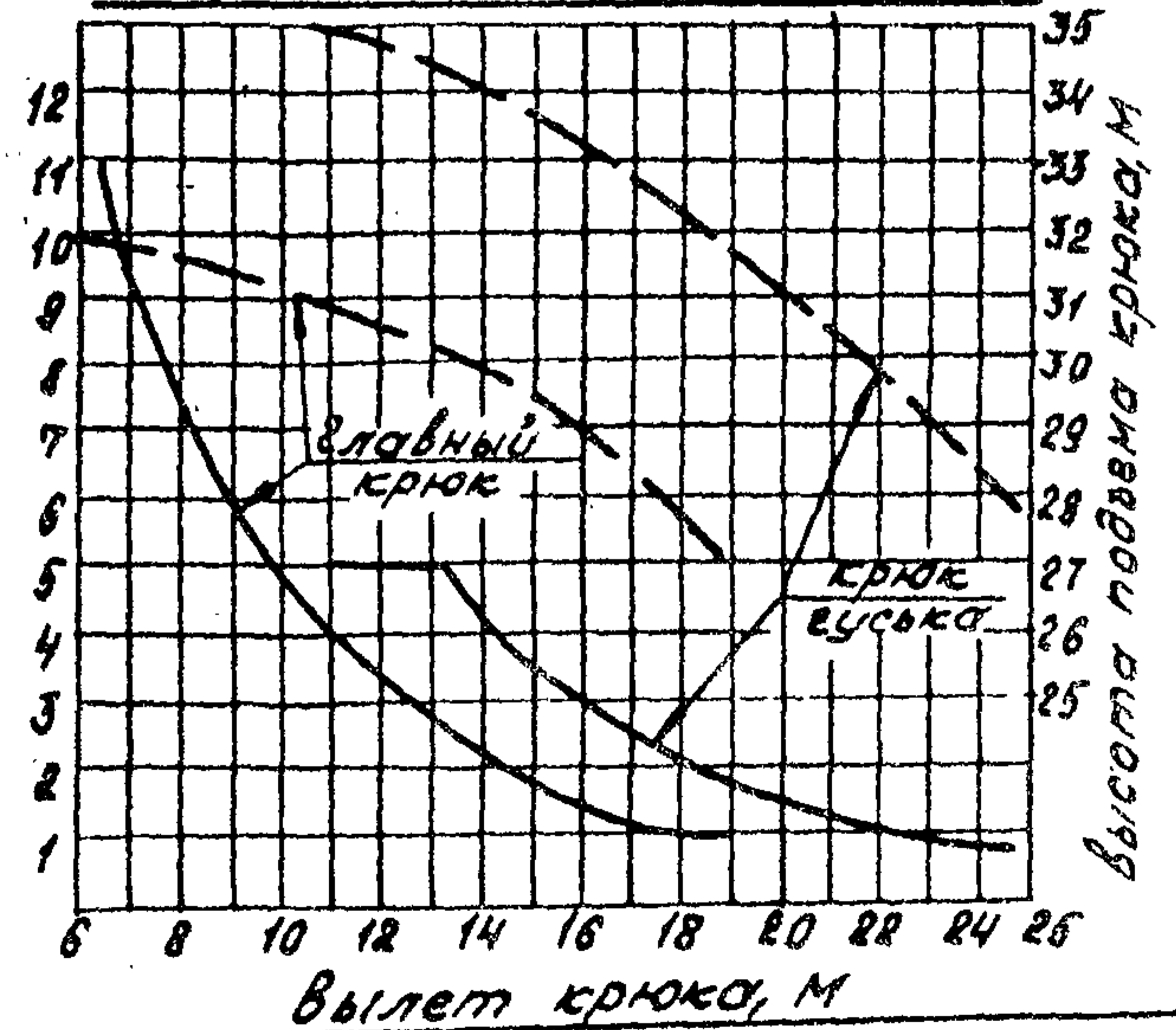

**РДК-25**

# Графики грузоподъемности и высоты подъема крюка крана в башенно-стреловом исполнении

Башня 12,5 метров

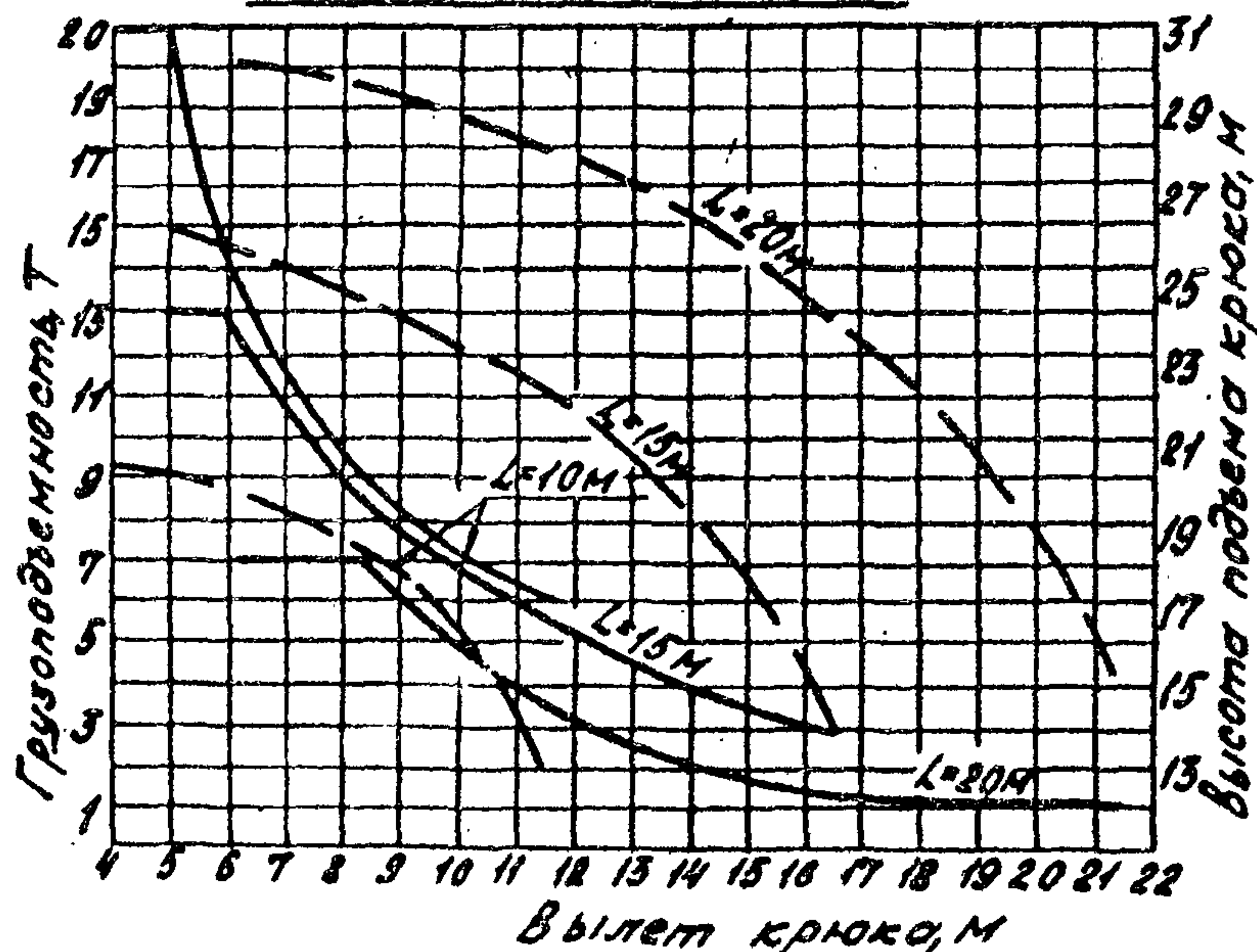

Башня 22,5 метров

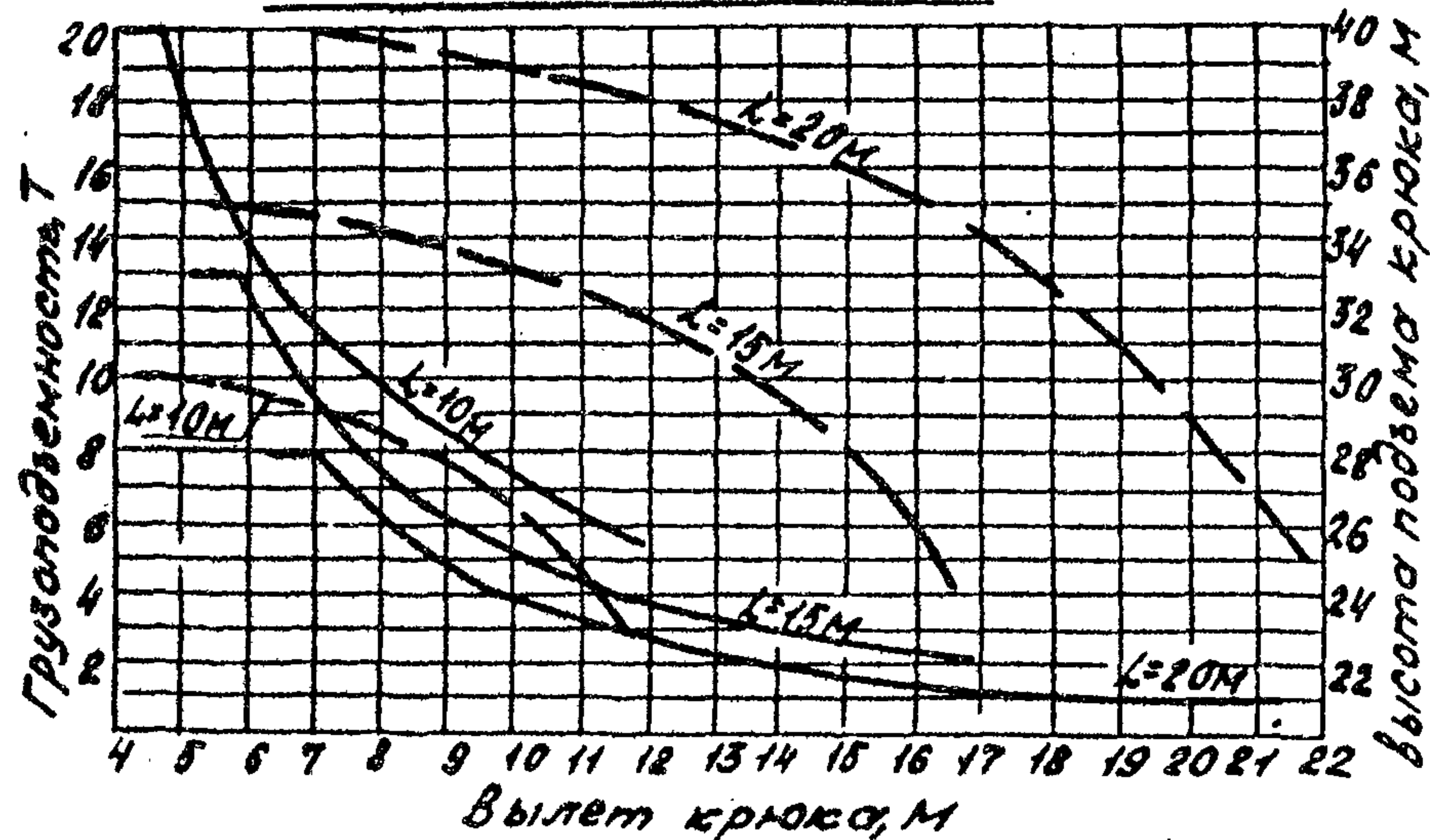

Башня 17,5 метров

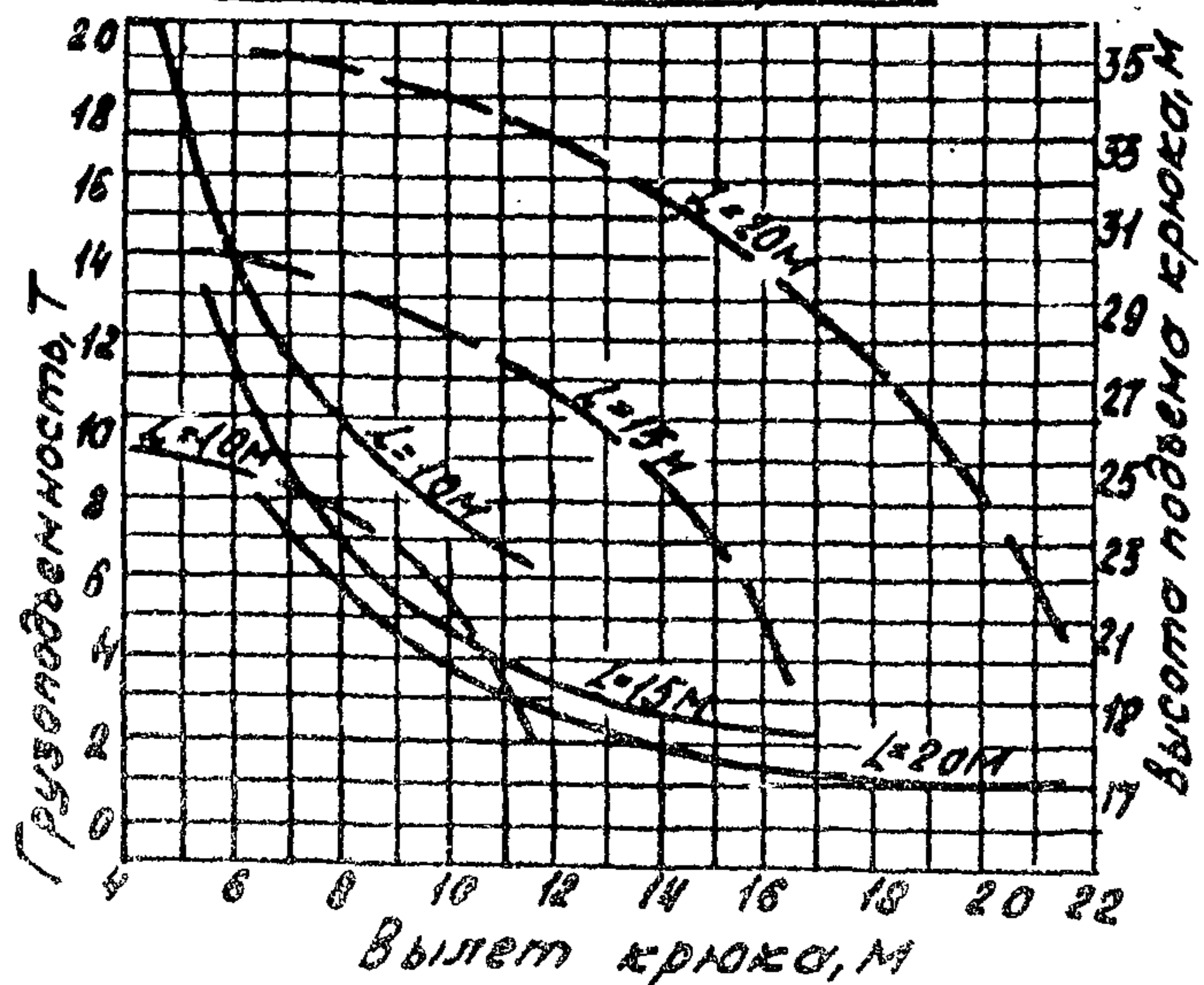

Башня 27,5 метров

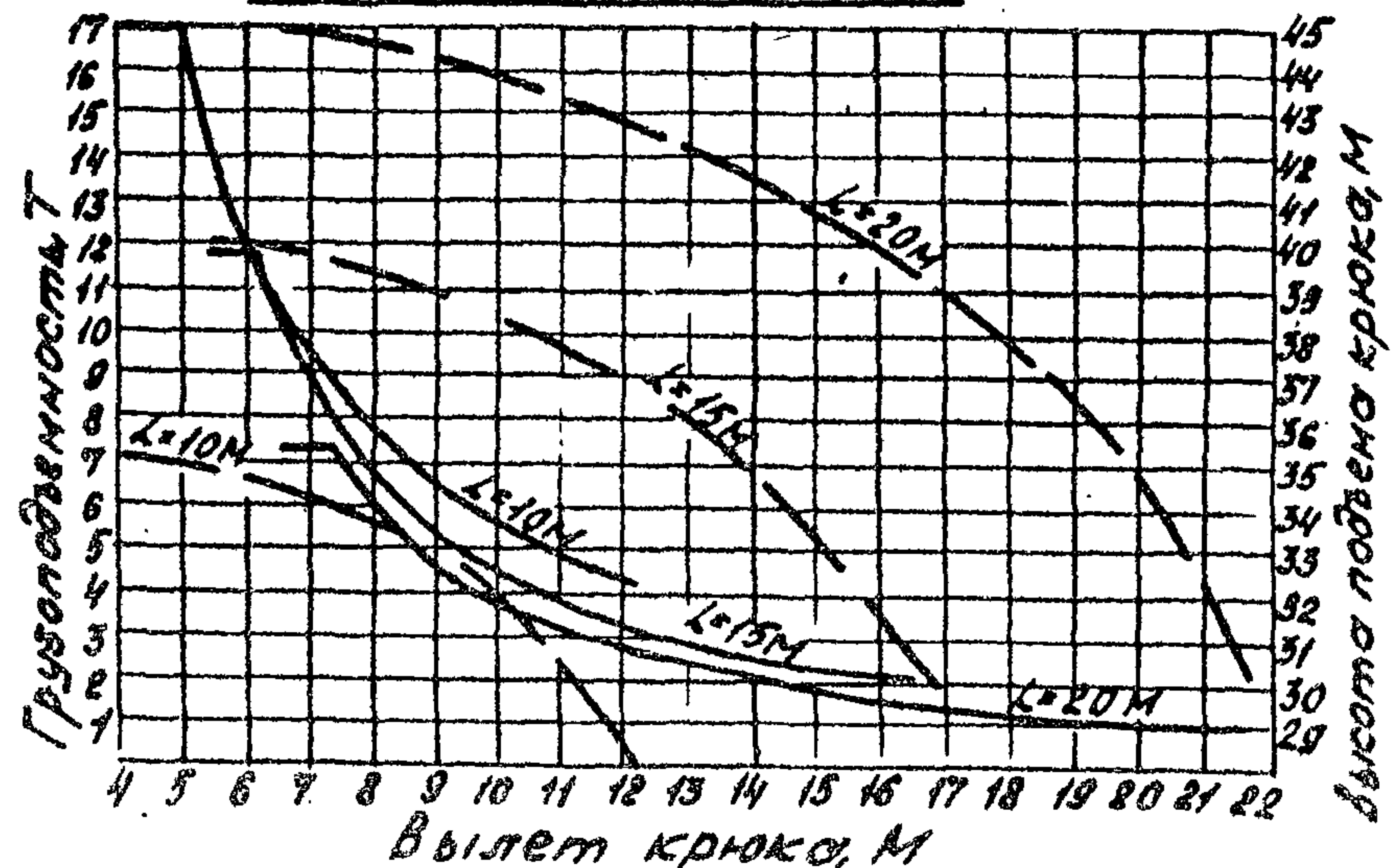

**РАК-25**

Грузовая характеристика крана со стреловым оборудованием

Стрелов. оборуд.	Параметры	Главный подъем		вспом. подъем	
		max	min	max	min
Стрела 12,5м без ж. гуська	грузопод, Т	25	4,35	5	3,95
	вылет, м	12,35	3,75	12,95	4,3
	высота подъема, м	12,38	6,93	13,2	7,27
Стрела 15,3м без ж. гуська	грузопод, Т	25	2,85	5	2,55
	вылет, м	14,5	4,0	15,1	4,55
	высота подъема, м	15,17	8,73	15,99	9,07
Стрела 17,5м без ж. гуська	грузопод, Т	23	3,3	5	3,05
	вылет, м	16,2	4,2	16,8	4,75
	высота подъема, м	17,36	10,14	18,18	10,48
Стрела 20,3м без ж. гуська	грузопод, Т	21	2,45	5	2,3
	вылет, м	18,3	4,45	18,95	5
	высота подъема, м	20,15	11,94	20,97	12,28
Стрела 22,5м без ж. гуська	грузопод, Т	19,2	2,25	5	2,15
	вылет, м	18,7	4,65	19,35	5,2
	высота подъема, м	22,34	14,92	23,16	15,31
Стрела 25,3м без ж. гуська	грузопод, Т	17,2	1,7	5	1,65
	вылет, м	20,7	4,9	21,3	5,45
	высота подъема, м	25,13	16,9	25,95	17,29
Стрела 27,5м без ж. гуська	грузопод, Т	12,5	2,25	5	2
	вылет, м	18,6	5,1	19,2	5,65
	высота подъема, м	27,32	21,78	28,14	22,28
Стрела 30,3м без ж. гуська	грузопод, Т	12,5	1,6	5	1,25
	вылет, м	20,2	5,35	20,85	5,9
	высота подъема, м	30,11	24,07	30,93	24,57
Стрела 32,5м без ж. гуська	грузопод, Т	12,0	1,7	5	1,65
	вылет, м	19,05	5,55	19,7	6,05
	высота подъема, м	32,3	27,51	33,12	28,07
Стрела 35,3м без ж. гуська	грузопод, Т	10	1,2	5	1,25
	вылет, м	20,45	5,8	21,1	6,3
	высота подъема, м	35,09	29,94	35,91	30,5

Стрелов. оборуд.	Параметры	Главный подъем		вспом. подъем	
		max	min	max	min
Стрела 12,5м с ж. гуськом 5м	грузопод, Т	24,3	3,6	5	2,15
	вылет, м	12,35	3,75	17,8	8,65
	высота подъема, м	12,38	6,93	15,69	5,97
Стрела 15,3м с ж. гуськом 5м	грузопод, Т	24,3	2,1	5	1,35
	вылет, м	14,5	4,0	19,95	8,9
	высота подъема, м	15,17	8,73	18,48	7,77
Стрела 17,5м с ж. гуськом 5м	грузопод, Т	22	2,75	5	1,75
	вылет, м	16,2	4,2	21,6	9,05
	высота подъема, м	17,36	10,14	20,67	9,18
Стрела 20,3м с ж. гуськом 5м	грузопод, Т	20	1,7	5	1,1
	вылет, м	18,3	4,45	23,75	2,3
	высота подъема, м	20,15	11,94	23,46	10,98
Стрела 22,5м с ж. гуськом 5м	грузопод, Т	18,2	1,4	5	0,9
	вылет, м	18,7	4,65	24,25	9,5
	высота подъема, м	22,34	14,92	25,65	14,44
Стрела 25,3м с ж. гуськом 5м	грузопод, Т	16,2	0,75	5	0,6
	вылет, м	20,7	4,9	26,25	9,75
	высота подъема, м	25,13	16,9	28,44	15,42
Стрела 27,5м с ж. гуськом 5м	грузопод, Т	12,5	1,35	5	0,8
	вылет, м	18,6	5,1	24,2	9,95
	высота подъема, м	27,32	21,78	30,13	22,28
Стрела 30,3м с ж. гуськом 5м	грузопод, Т	12,5	1	5	0,65
	вылет, м	20,2	5,35	25,65	10,2
	высота подъема, м	30,11	24,07	33,42	24,57
Стрела 32,5м с ж. гуськом 5м	грузопод, Т	11	1,05	5	0,6
	вылет, м	19,05	5,55	24,65	10,4
	высота подъема, м	32,3	27,51	35,61	28,51
Стрела 35,3м с ж. гуськом 5м	грузопод, Т	9	0,6	5	0,4
	вылет, м	20,45	5,8	26,05	10,65
	высота подъема, м	35,09	29,04	38,4	30,93

## Грузовая характеристика крана с башенно-стреловым оборудованием.

	Грузоподъемность, т		Вылет крюка, м		Высота подъема, м	
	max	min	min	max	max	min
Башня 12,5 м с маневр. гуськом 10 м	20	6,5	4	11,35	20,22	13,03
маневр. гуськом 15 м	13	2,85	5,05	16,35	25,1	14,32
маневр. гуськом 20 м	8	1,3	6,1	21,2	29,99	15,62
Башня 15,3 м с маневр. гуськом 10 м	20	5,8	4,1	11,65	23,01	15,83
маневр. гуськом 15 м	13	2,7	5,15	16,45	27,9	17,12
маневр. гуськом 20 м	8	1,25	6,2	21,3	32,79	18,42
Башня 17,5 м с маневр. гуськом 10 м	20	5,55	4,2	11,75	25,21	18,03
маневр. гуськом 15 м	13	2,6	5,25	16,55	30,1	19,32
маневр. гуськом 20 м	8	1,15	6,3	21,4	34,99	20,62
Башня 20,3 м с маневр. гуськом 10 м	20	5,3	4,3	11,85	28,01	20,83
маневр. гуськом 15 м	13	2,45	5,35	16,65	32,9	22,12
маневр. гуськом 20 м	8	1,05	6,4	21,5	37,79	23,41
Башня 22,5 м с маневр. гуськом 10 м	20	5,05	4,35	11,9	30,21	23,02
маневр. гуськом 15 м	13	2,35	5,45	16,75	35,1	24,32
маневр. гуськом 20 м	8	0,95	6,5	21,55	39,88	25,61
Башня 25,3 м с маневр. гуськом 10 м	17	4,75	4,45	12	33,01	25,82
маневр. гуськом 15 м	12	2,25	5,55	16,85	37,9	29,32
маневр. гуськом 20 м	7,3	0,85	6,6	21,65	42,78	30,61
Башня 27,5 м с маневр. гуськом 10 м	17	4,5	4,55	12,1	35,21	28,02
маневр. гуськом 15 м	12	2,1	5,6	16,95	40,1	29,32
маневр. гуськом 20 м	7,3	0,75	6,65	21,75	44,98	30,61

Кривые грузоподъемности и высоты подъема для стрел без жесткого едська

Стрела 12,5 м

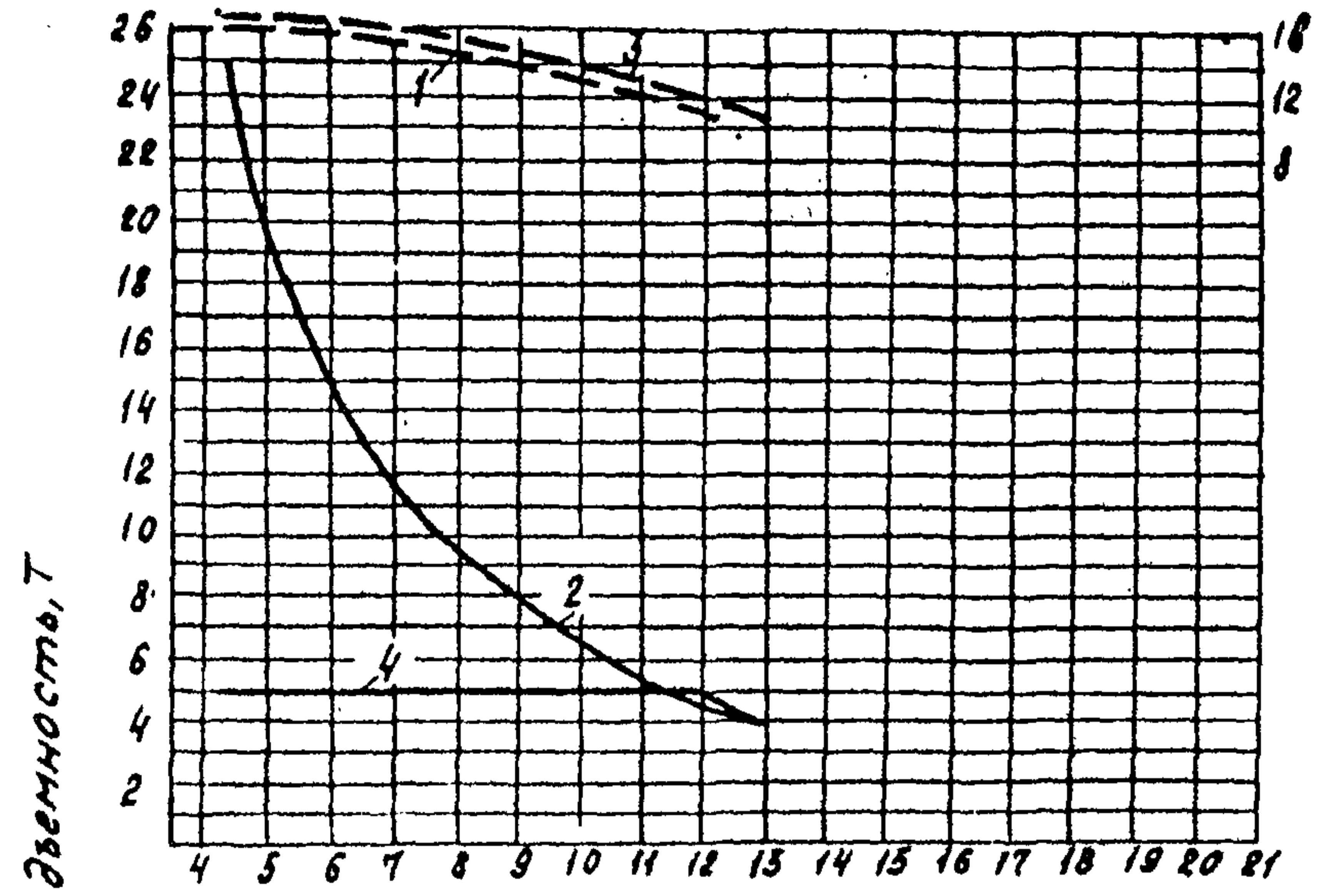

Стрела 15,3 м

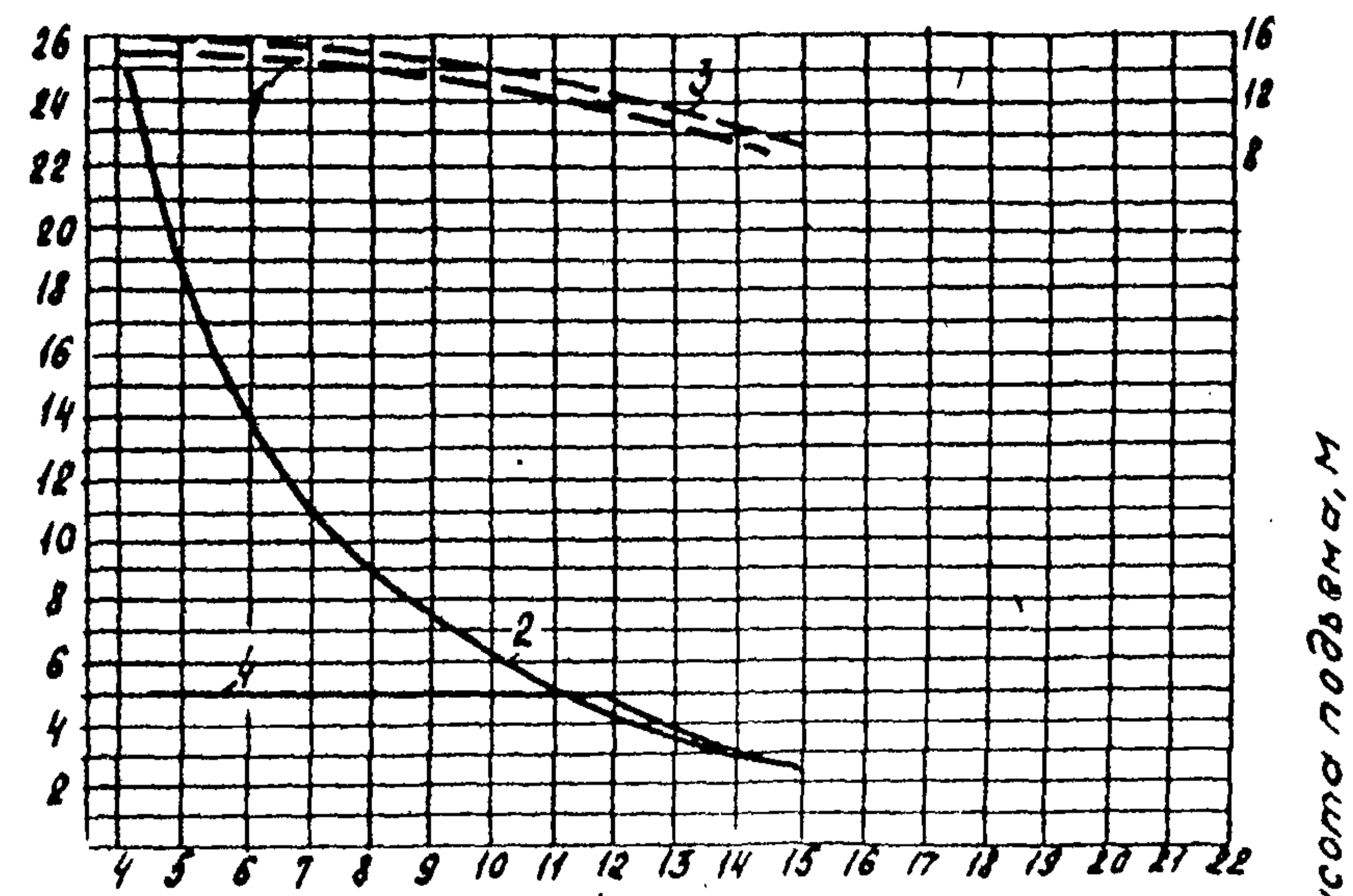

Стрела 17,5 м

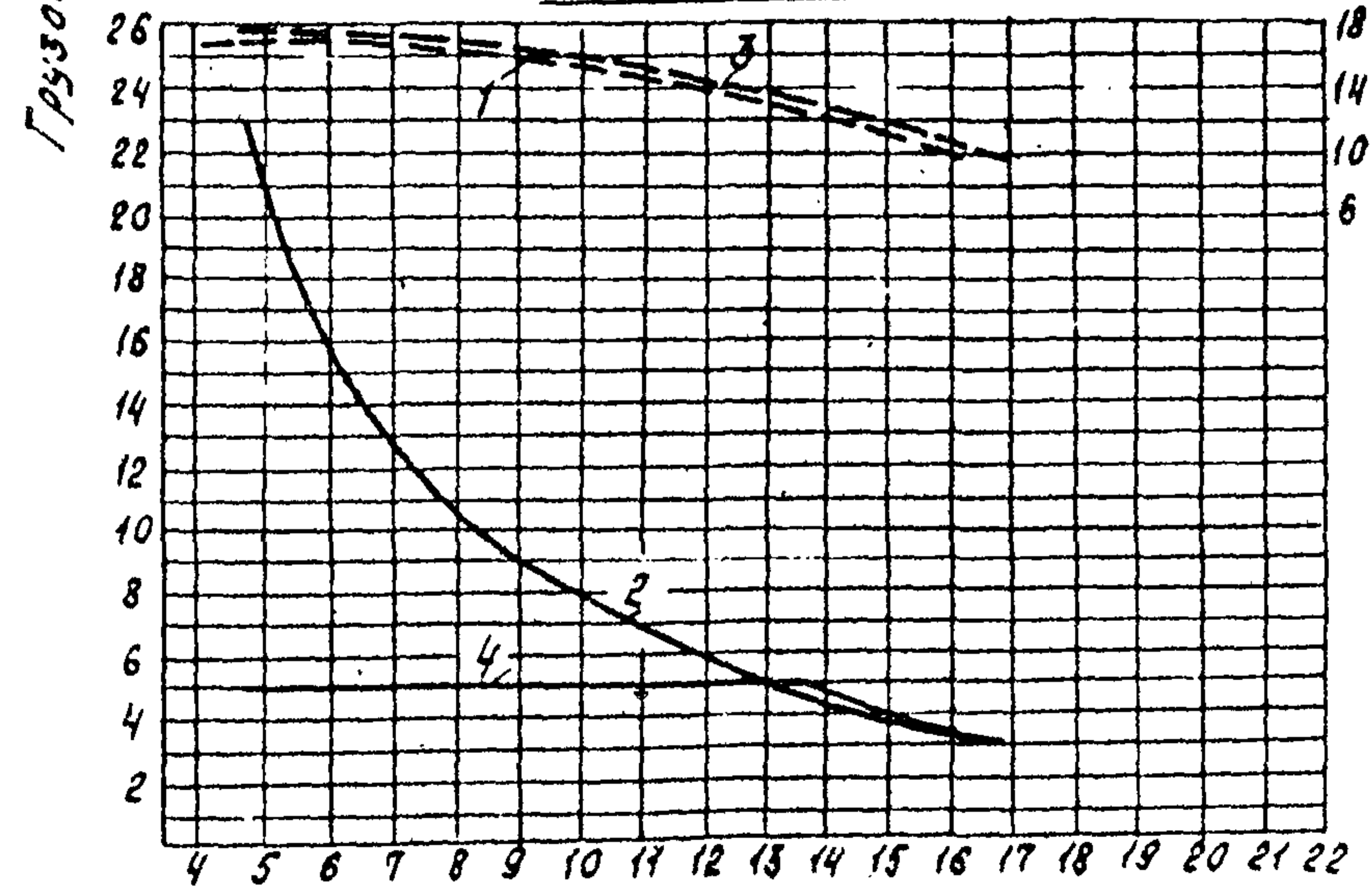

Стрела 20,3 м

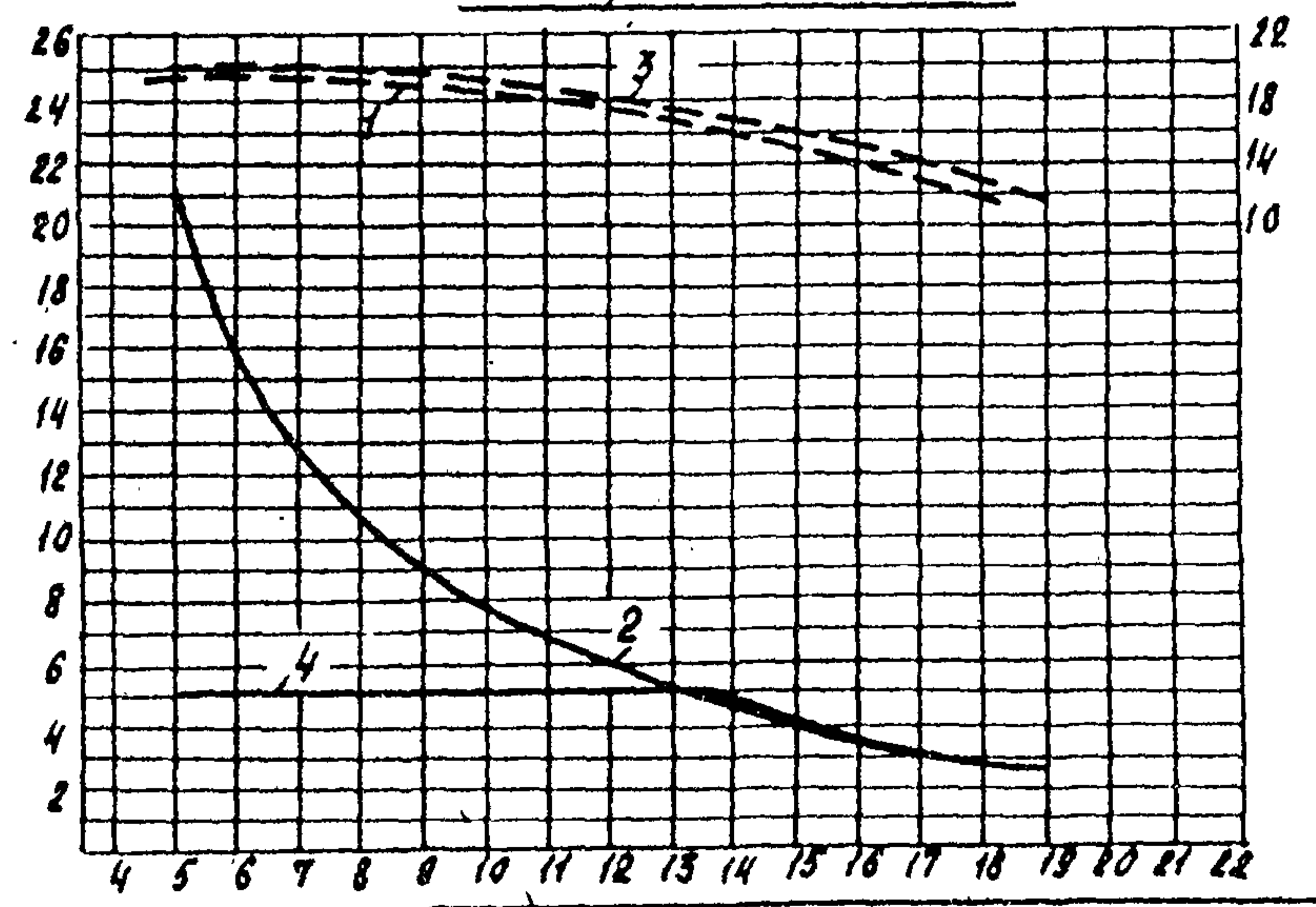

1, 2 - главный подъем  
3, 4 - вспомогат. подъем  
Вылет, м

**РАК - 25 - 2**

Кривые грузоподъемности и высоты подъема для стрел без жесткого гуська

Стрела 22,5м

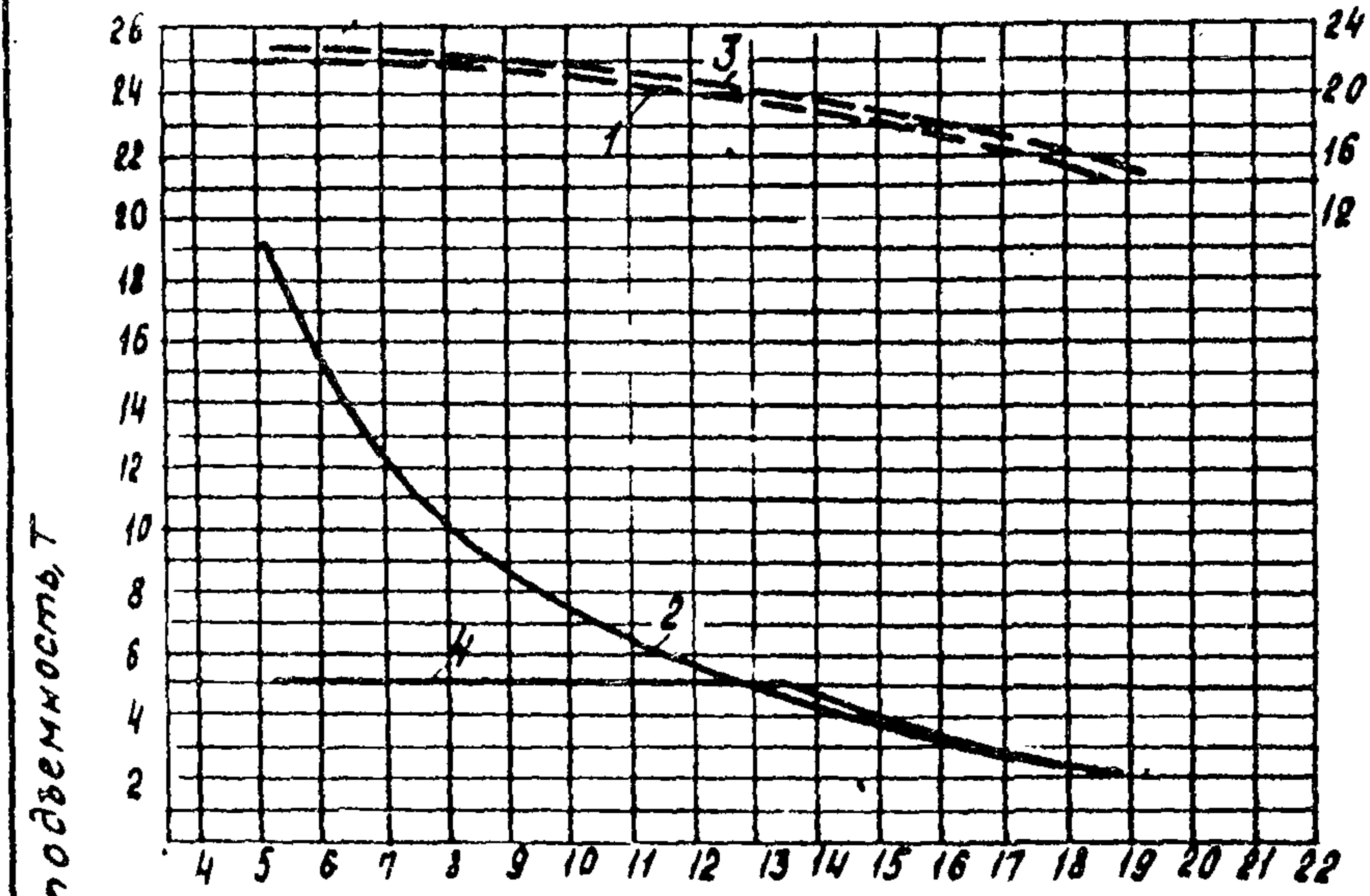

Стрела 25,3м

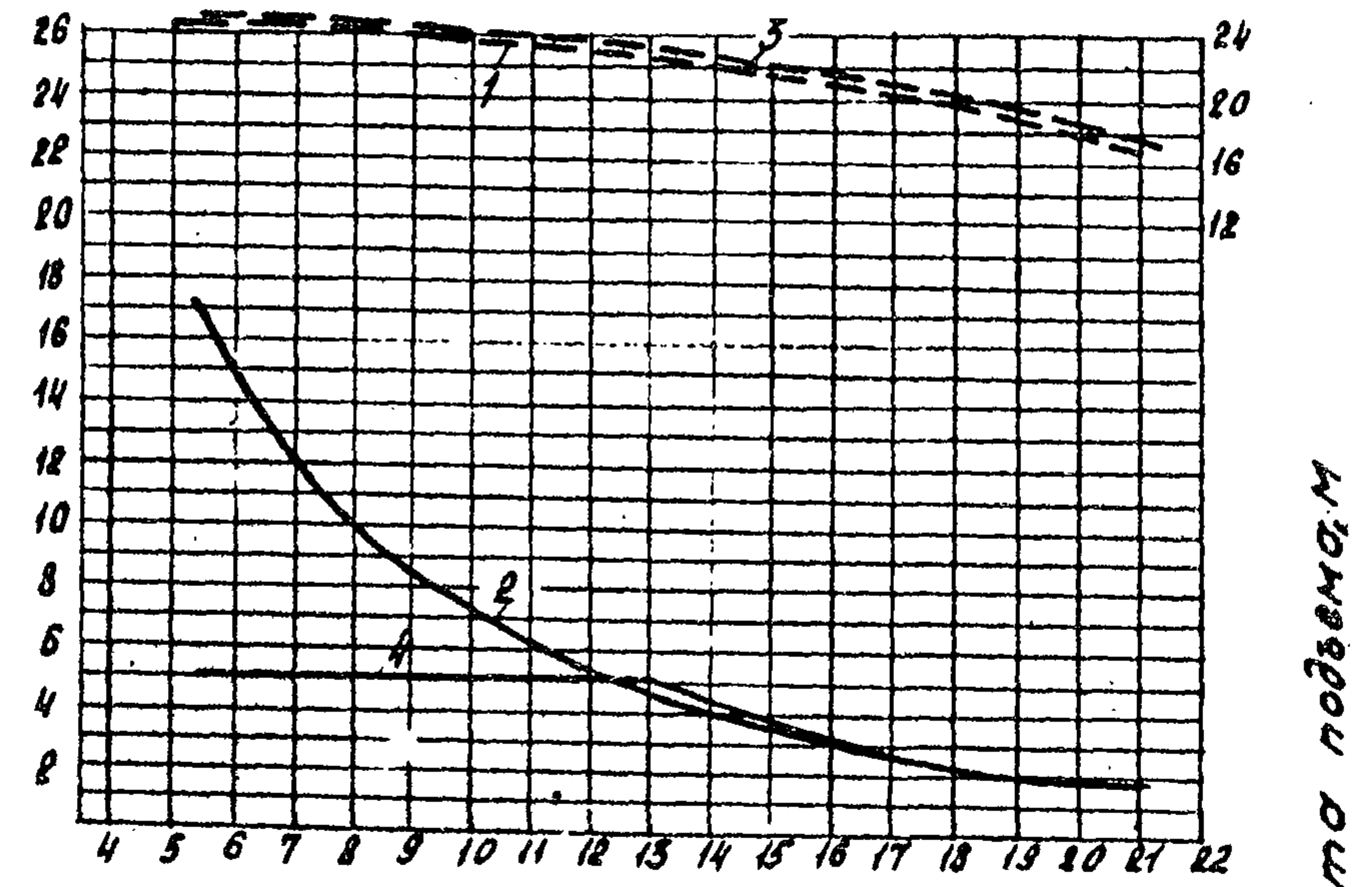

Стрела 27,5м

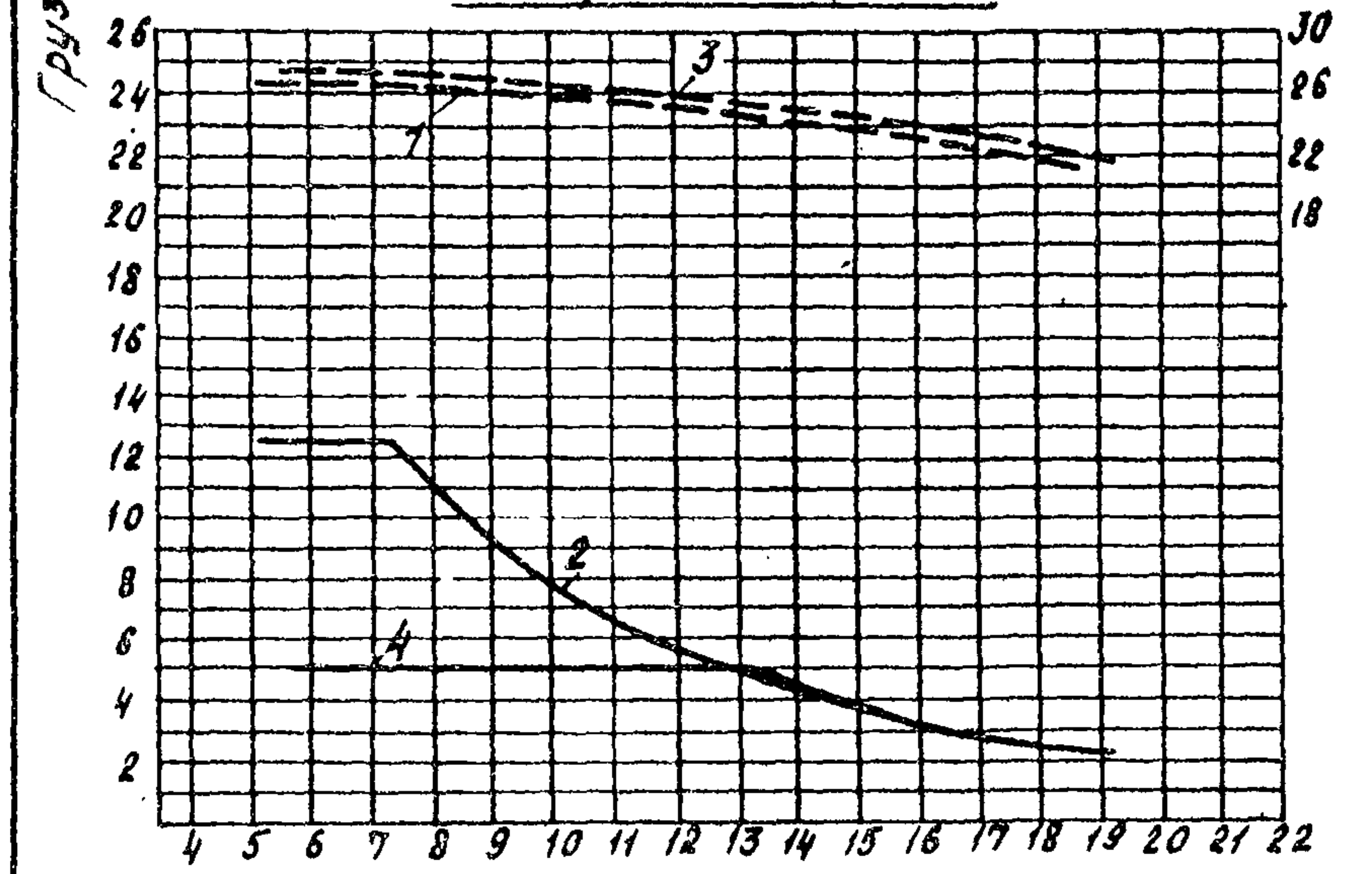

Стрела 30,3м

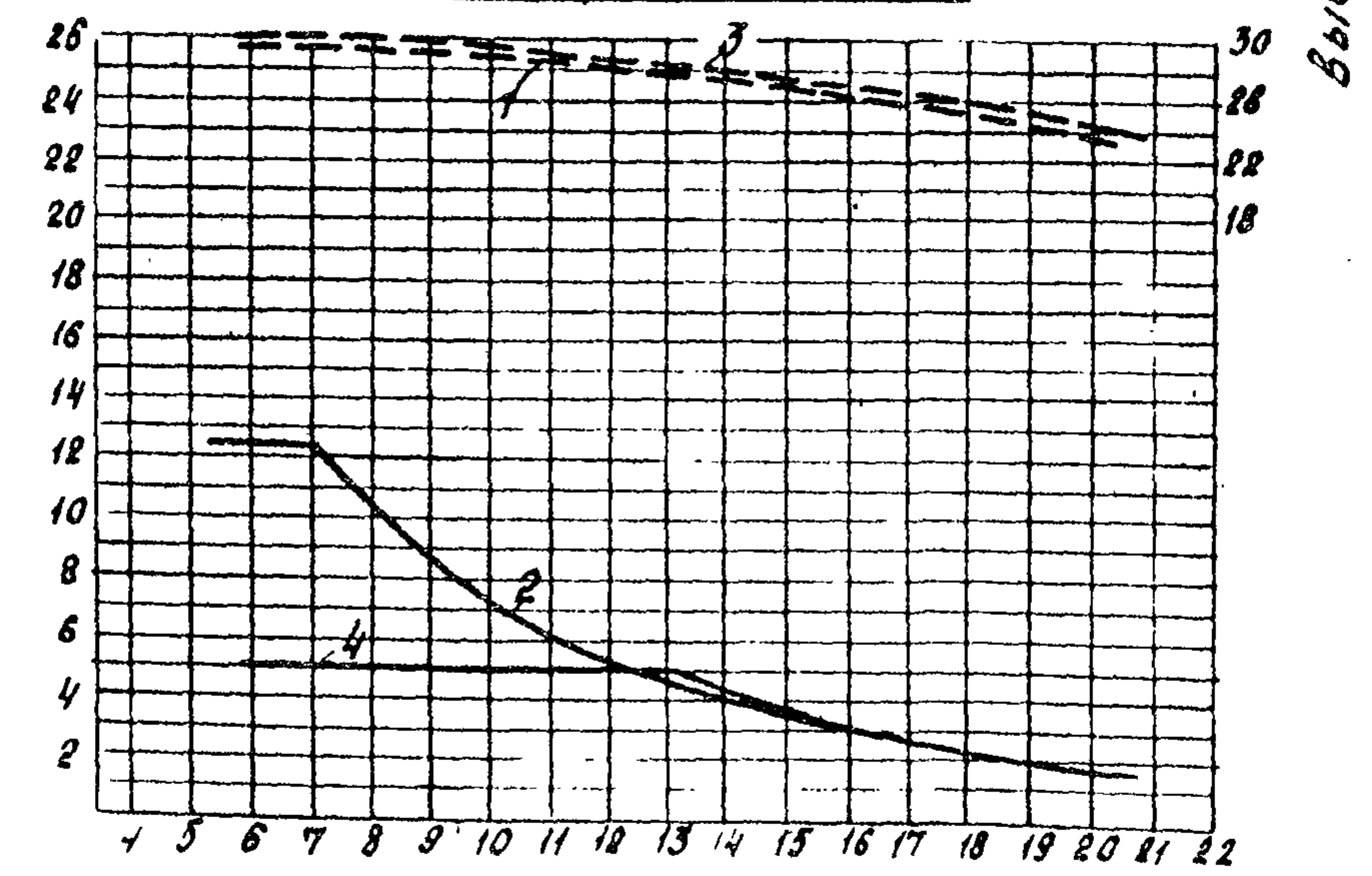

1,2 - главный подъем  
3,4 - вспомогат. подъем  
Вылет, м

РАК-25-2

Кривые грузоподъемности и высоты  
подъема для стрел без жесткого гуська  
Стрела 32,5М

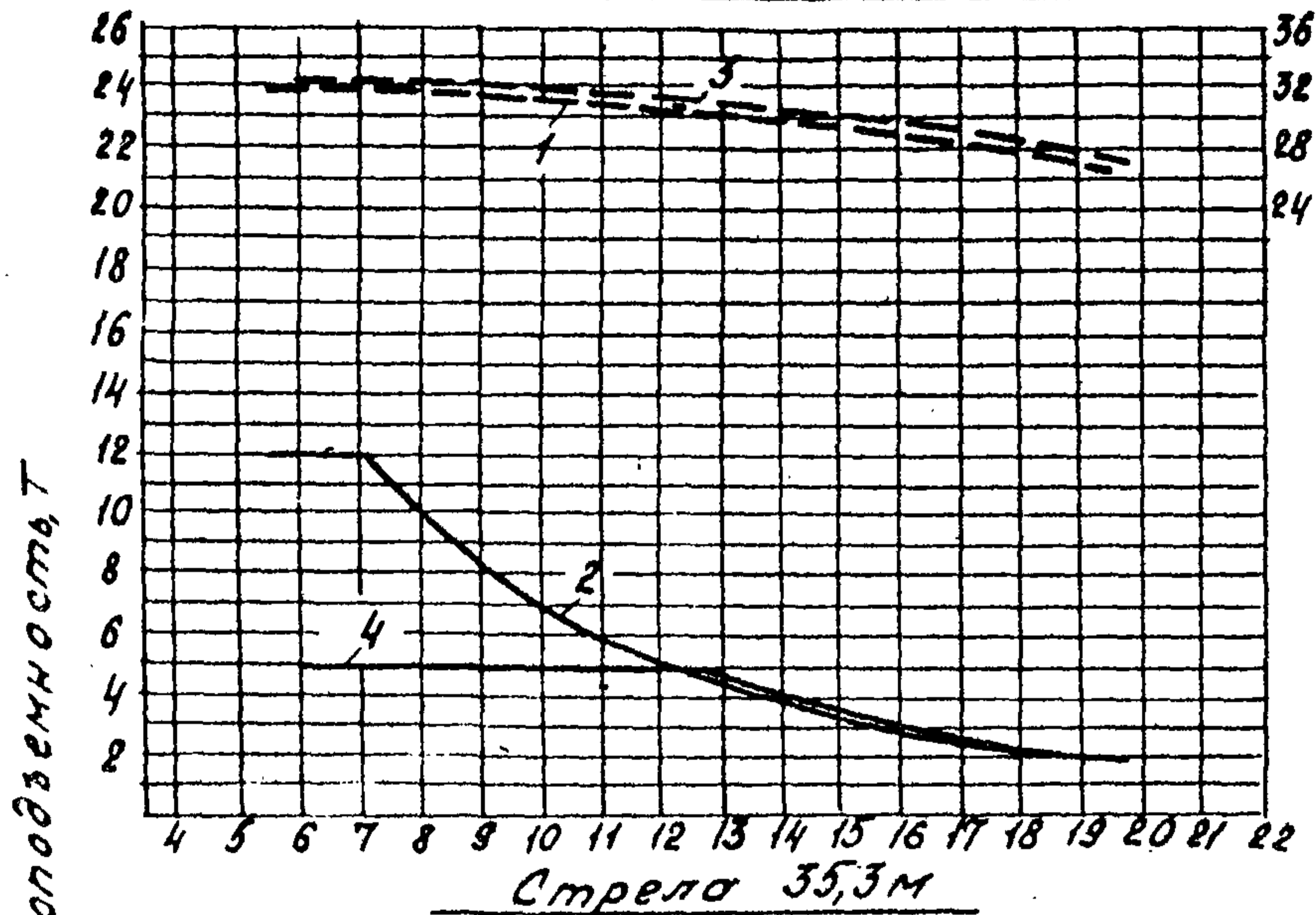

Кривые грузоподъемности и высоты  
подъема для стрел с жестким гуськом 5М  
Стрела 12,5М

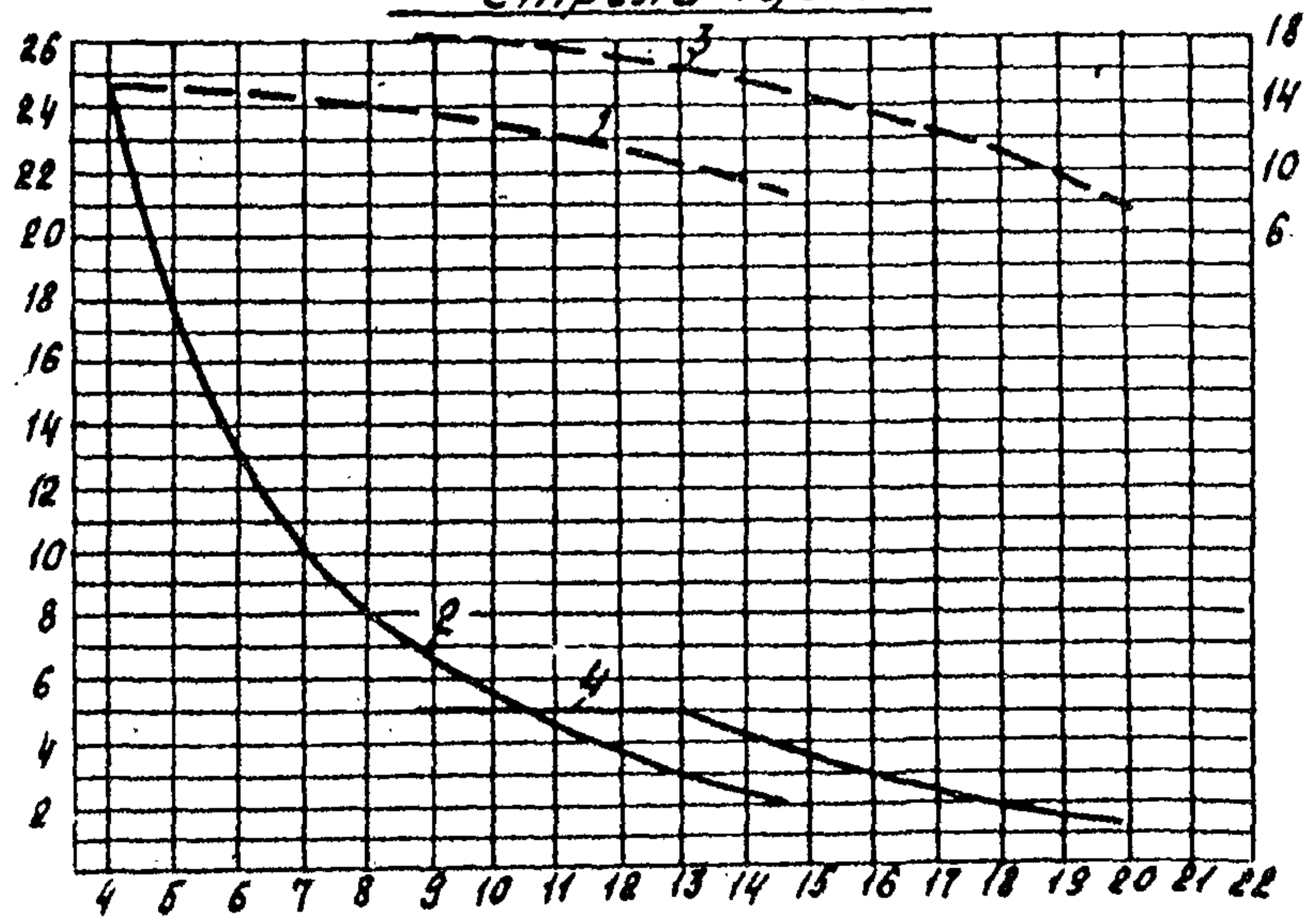
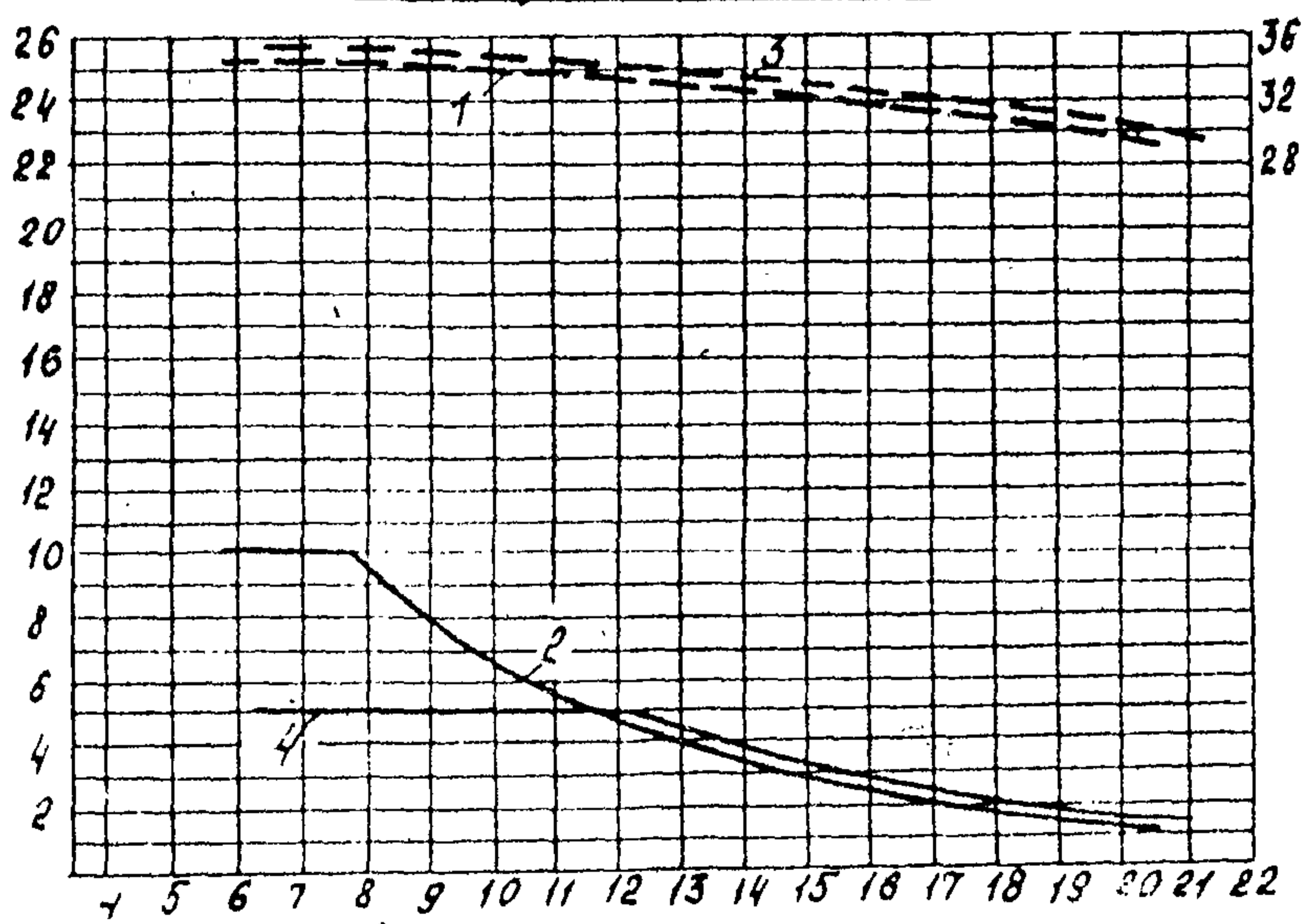
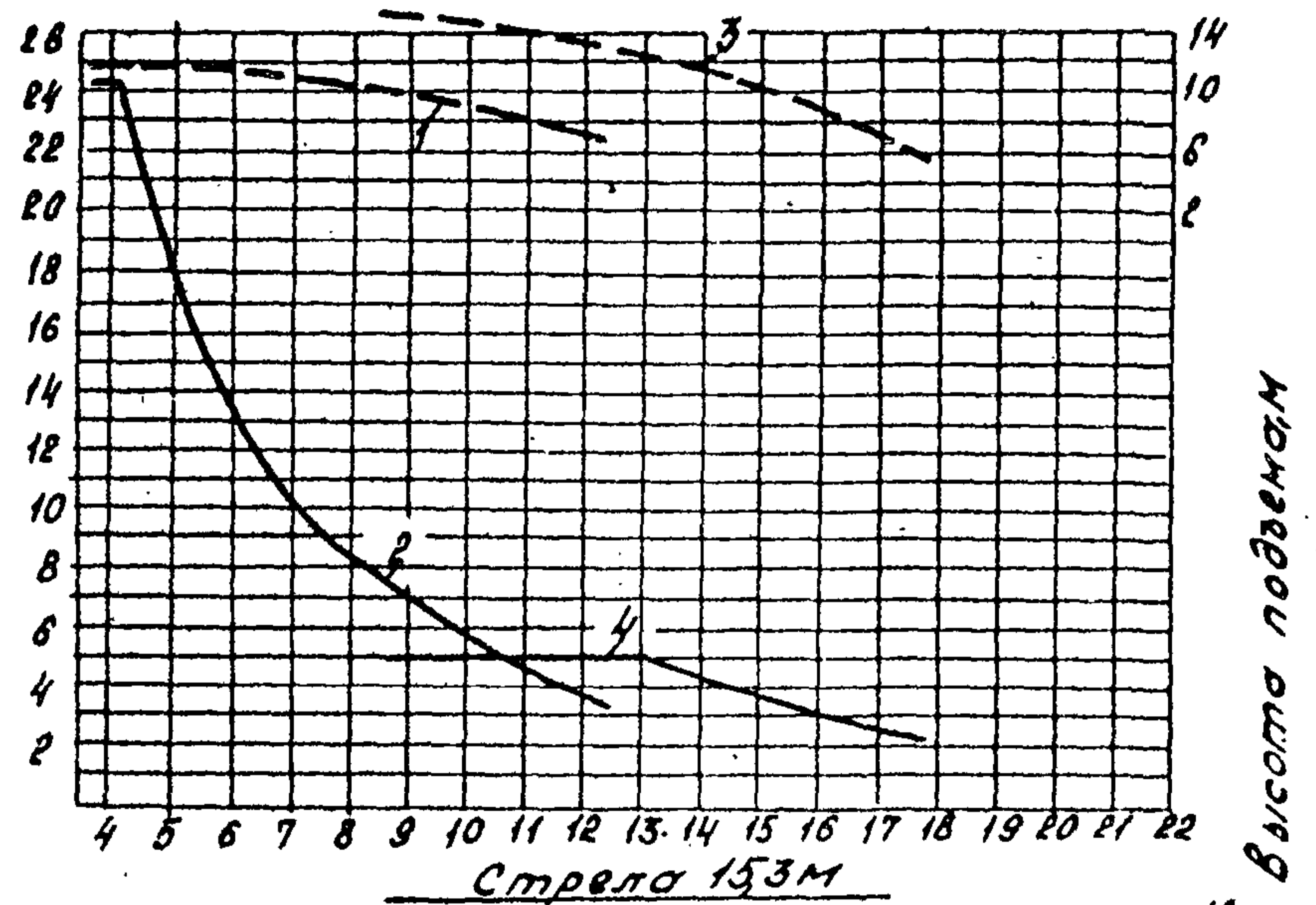

1,2 - главный подъем  
3,4 - вспомогательный подъем.  
Вылет, М.

**РАК-25-2**



Кривые грузоподъемности и высоты подъема для стрел с жестким гуськом 5 м

Стрела 17,5 м

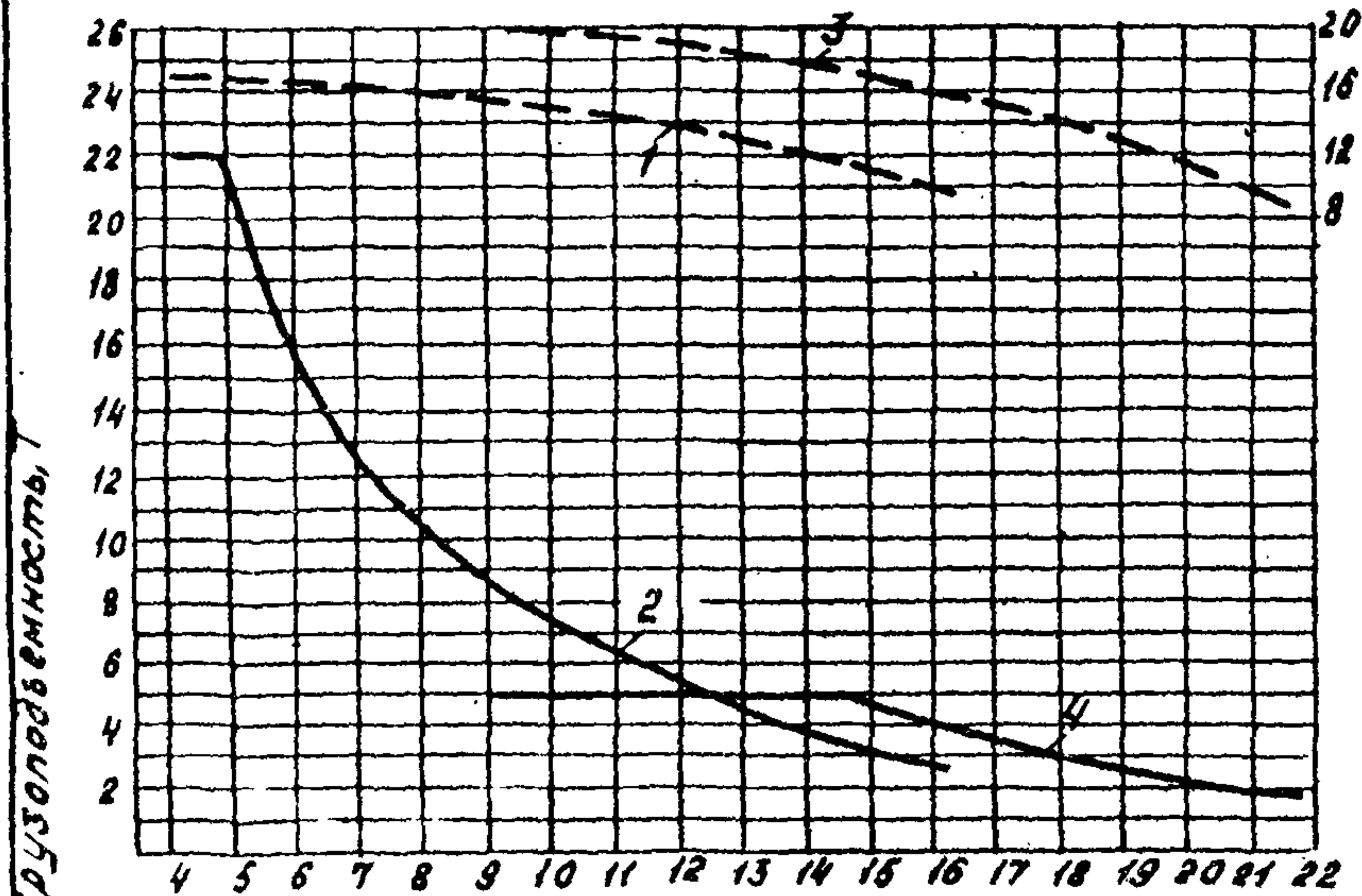

Стрела 20,3 м

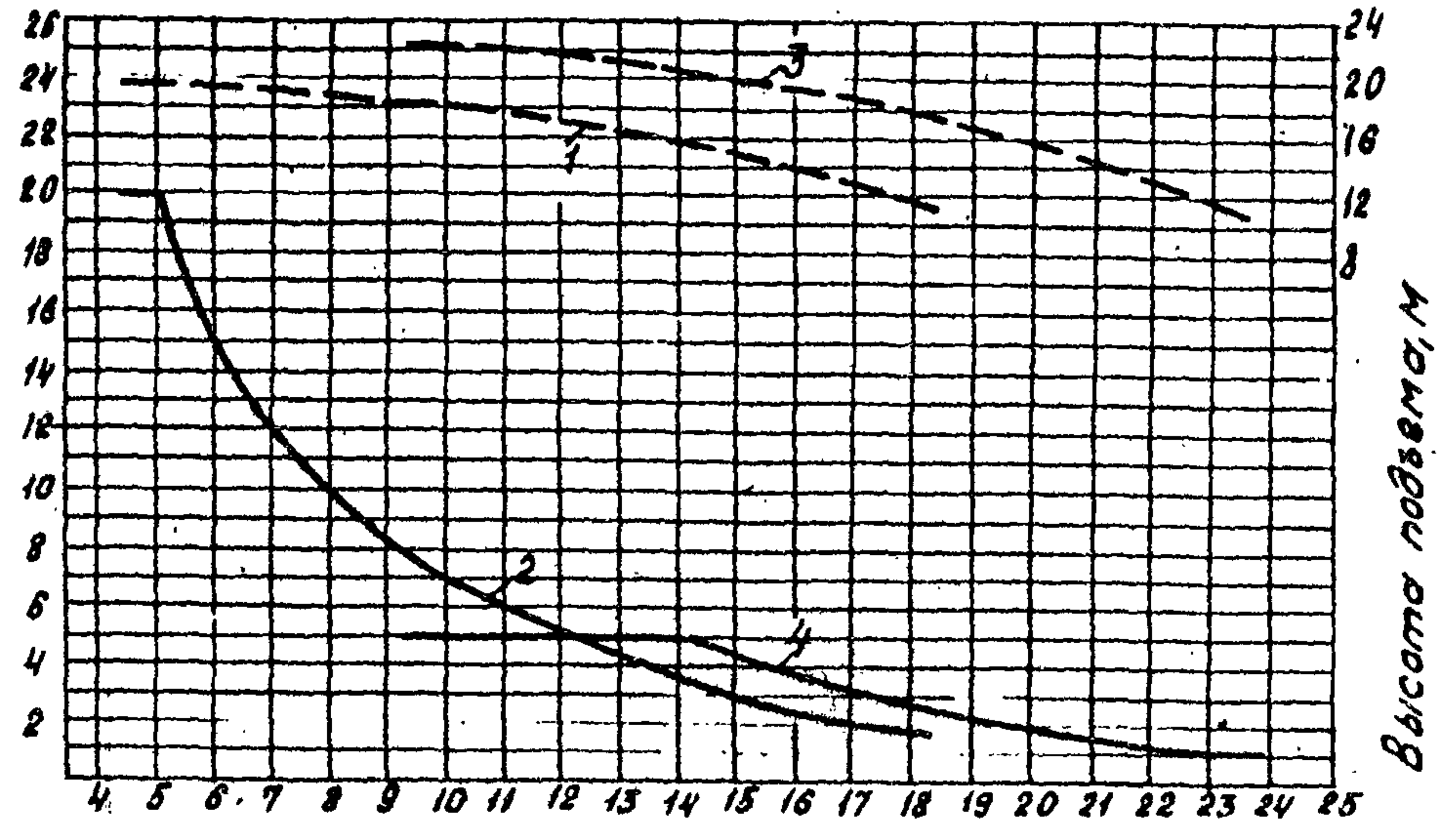

Стрела 22,5 м

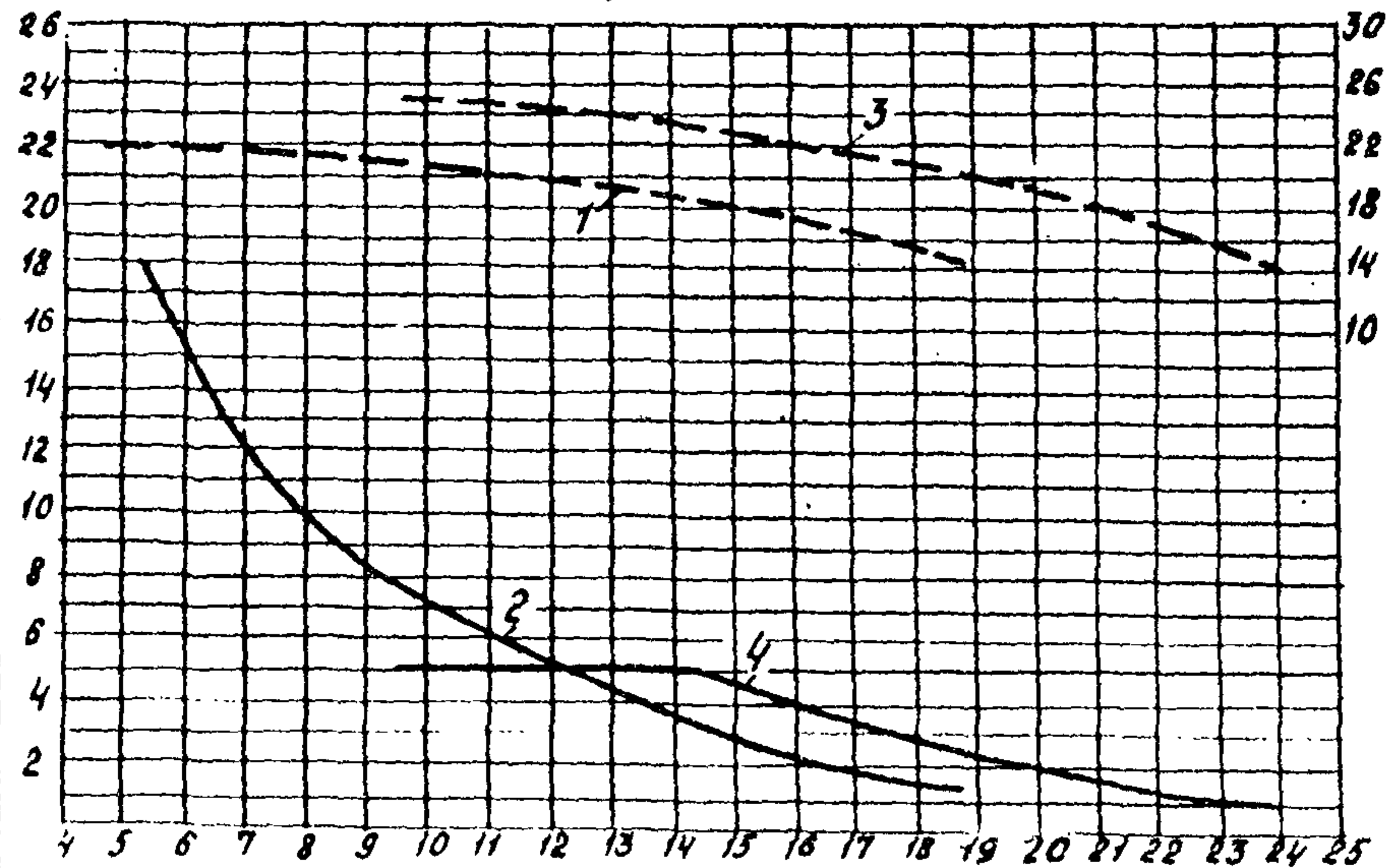

Стрела 25,3 м

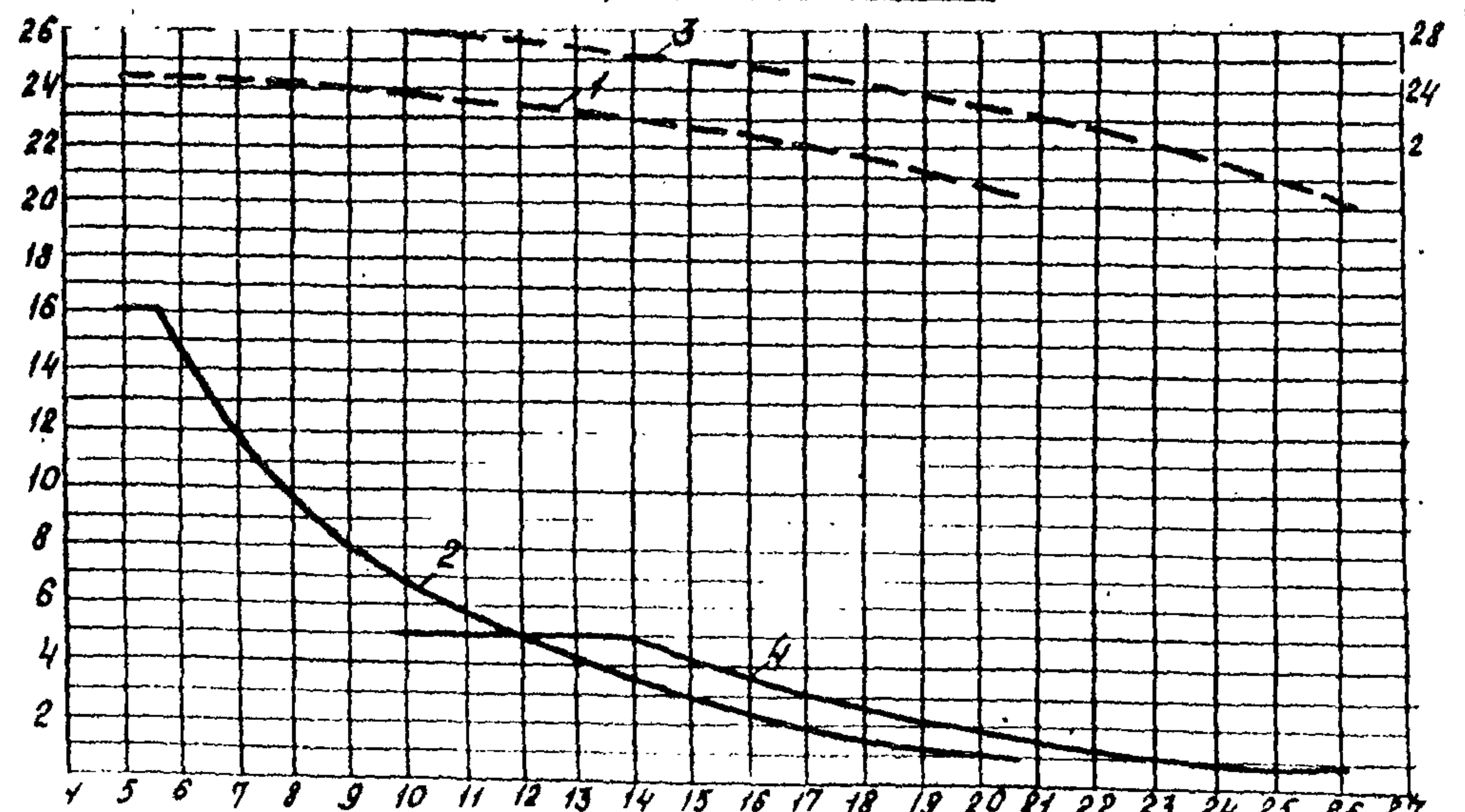

1, 2 - главный подъем  
3, 4 - вспомогат подъем  
Вылет, м

РАК - 25 - 2

Кривые грузоподъемности и высоты подъема для стрел с жестким гуськом 5м

Стрела 27,5м

Стрела 30,5м

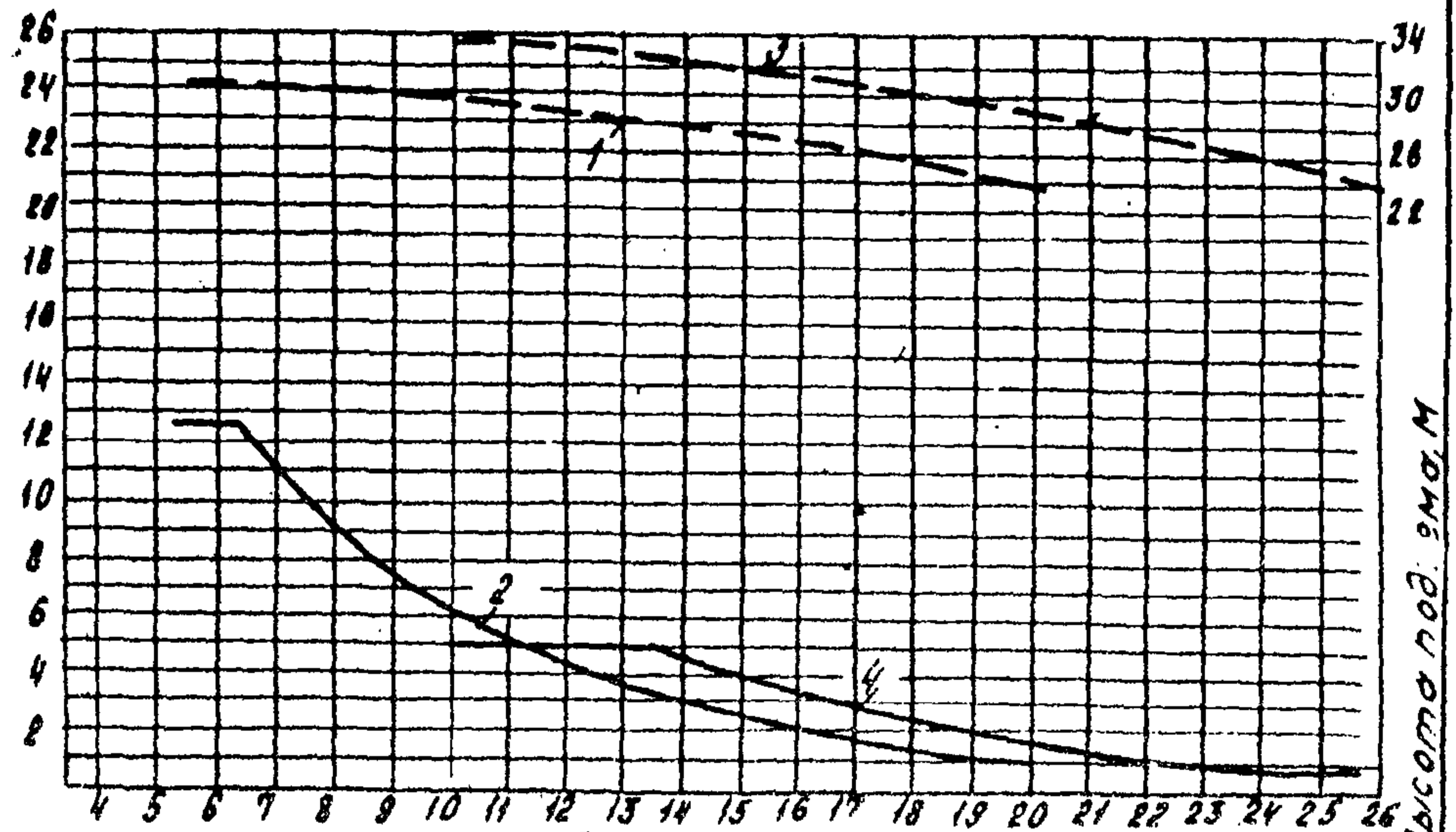
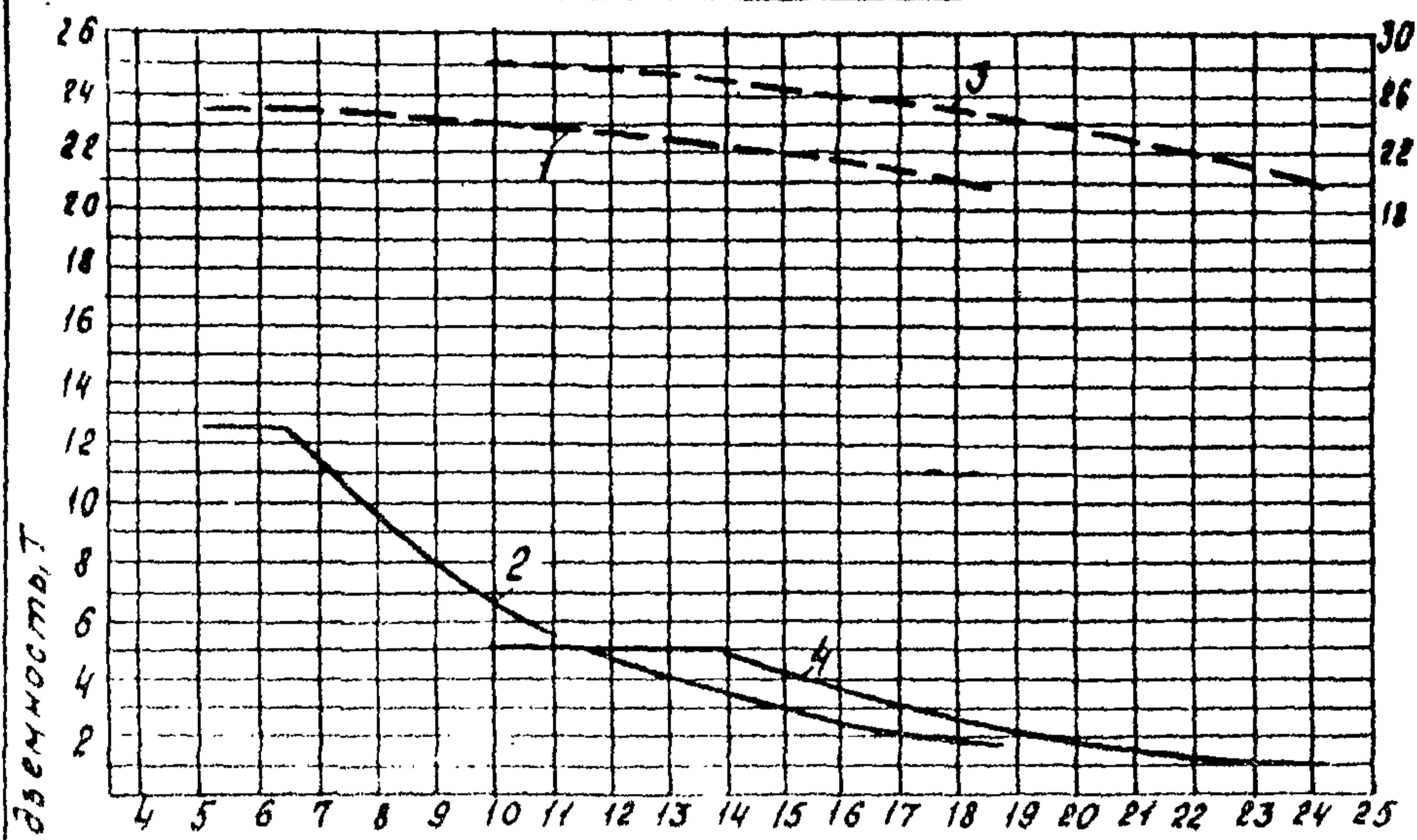

Стрела 32,5м

Стрела 35,5м

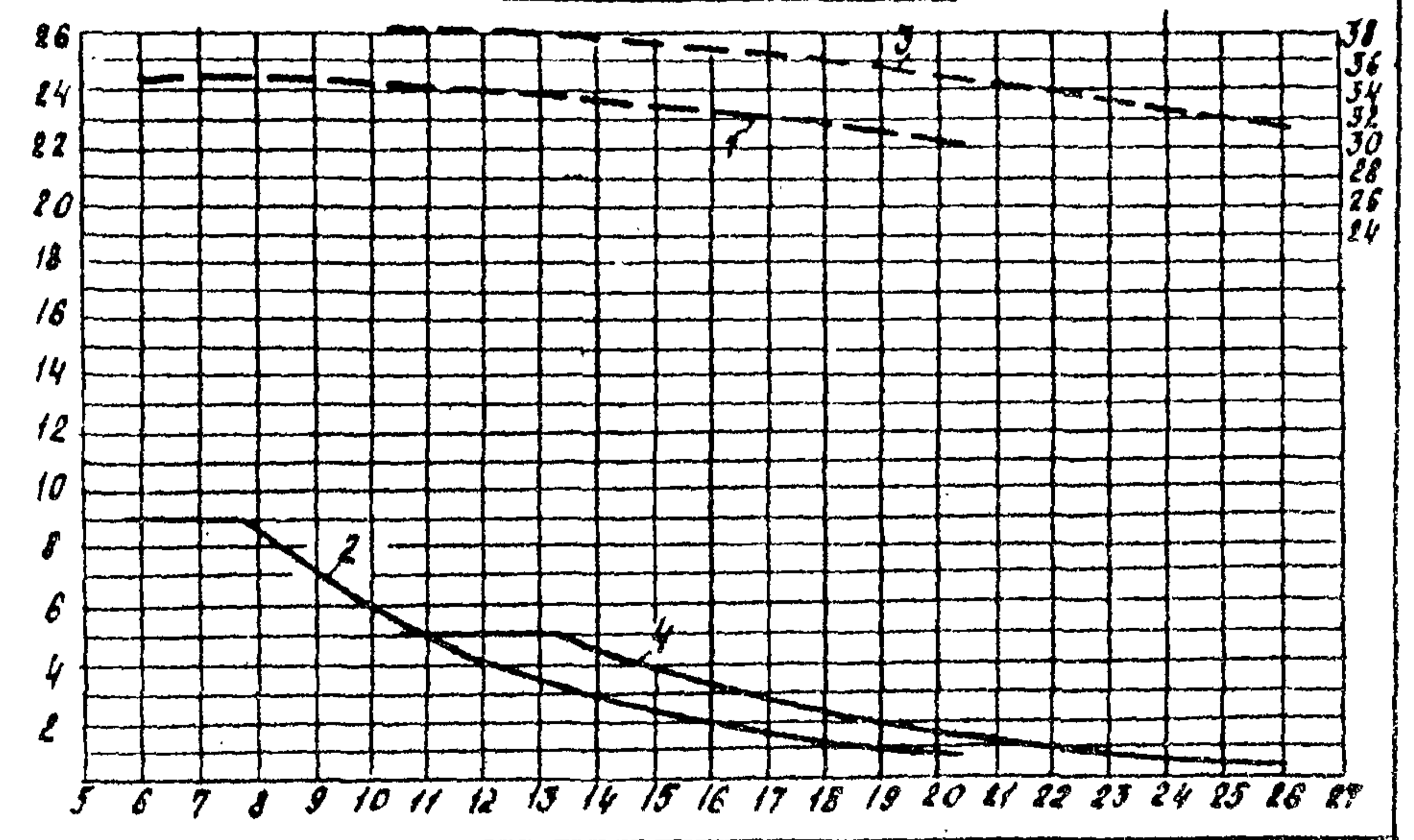
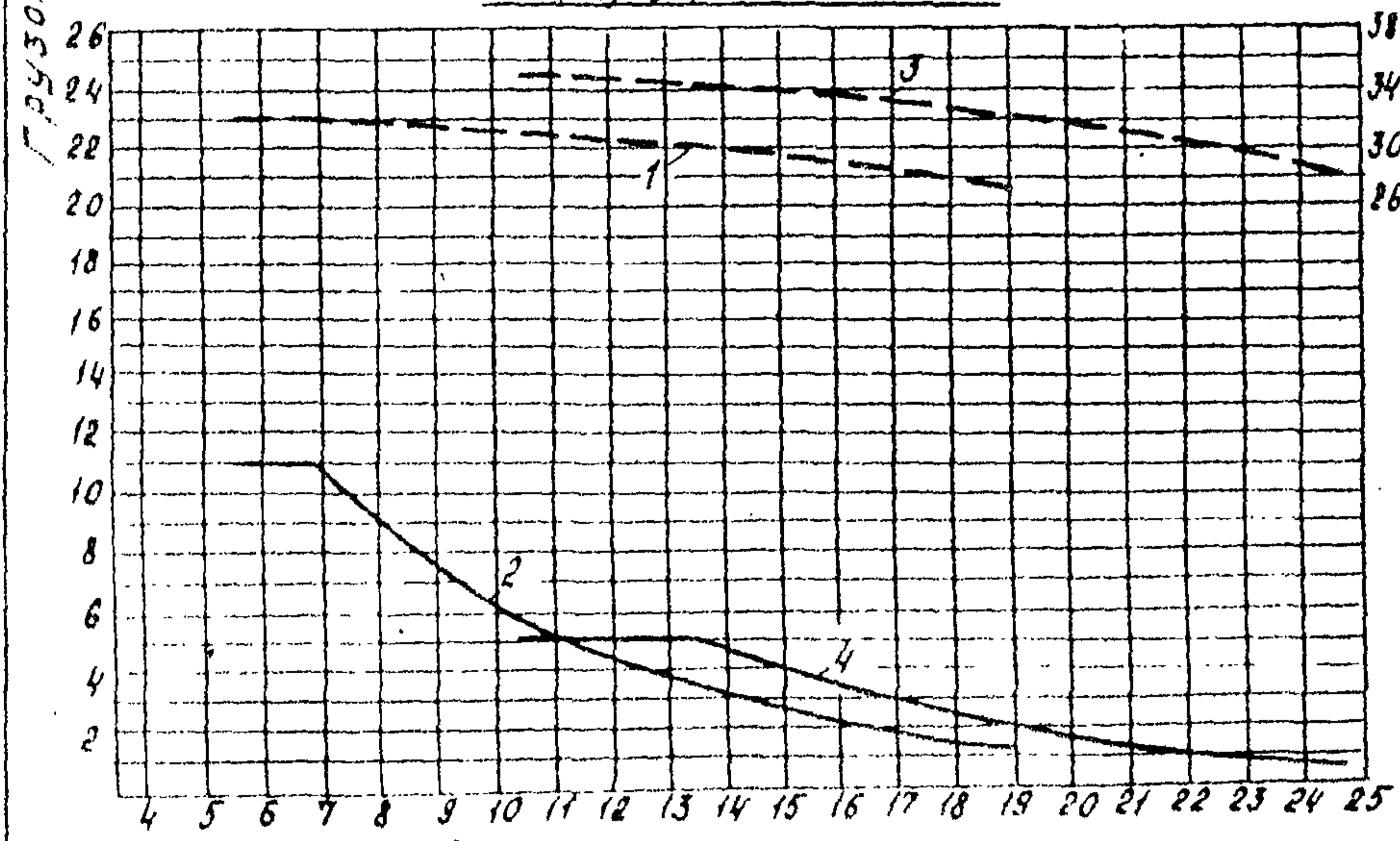

1,2 - главный подъем  
 3,4 - вспомогат подъем

РАК - 25 - 2

Кривые грузоподъемности и высоты подъема крюка при башенно-стреловом исполнении и маневровыми гуськами 10м, 15м и 20м  
 Башня 12,5м

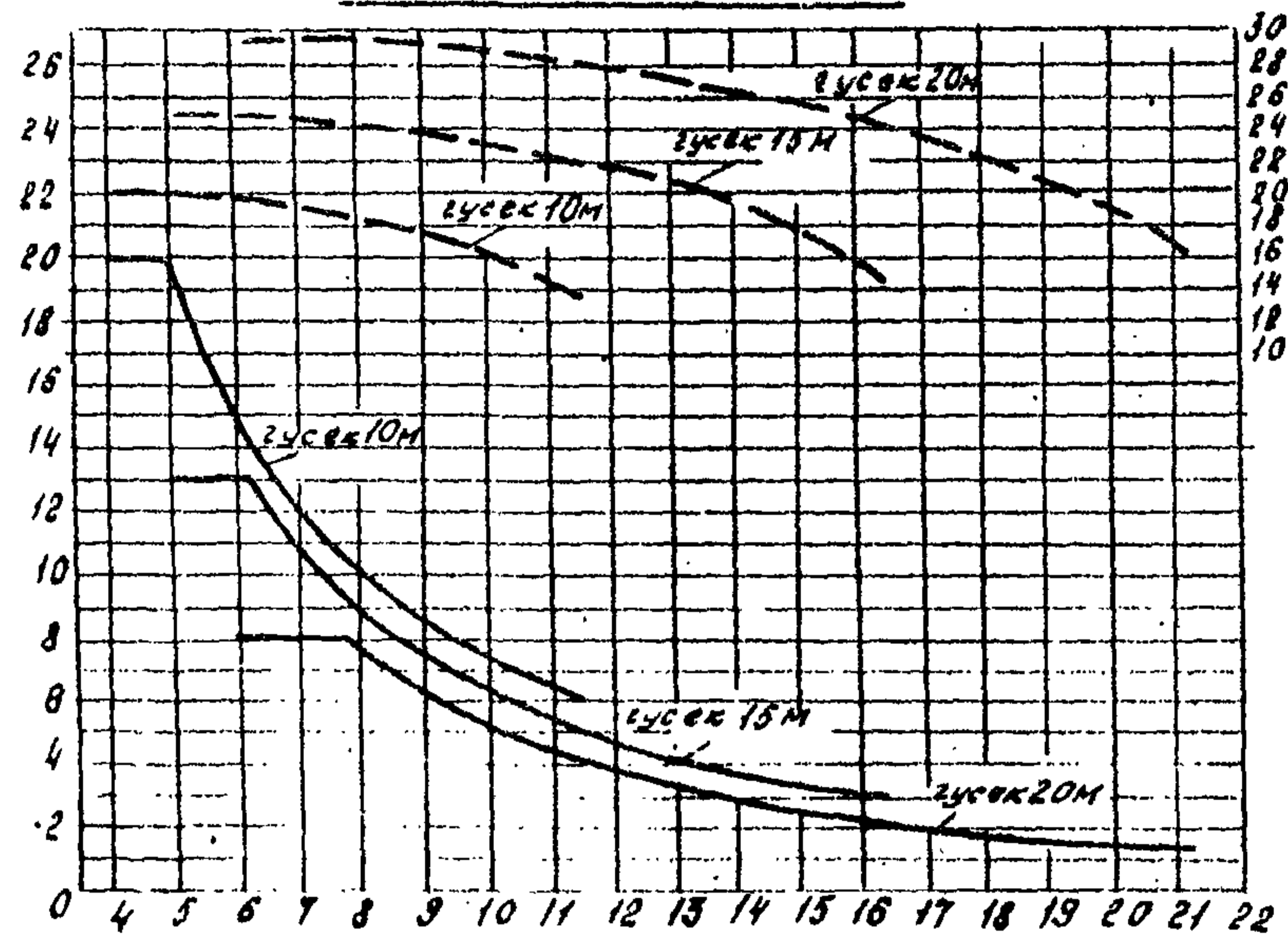

Башня 15,3м

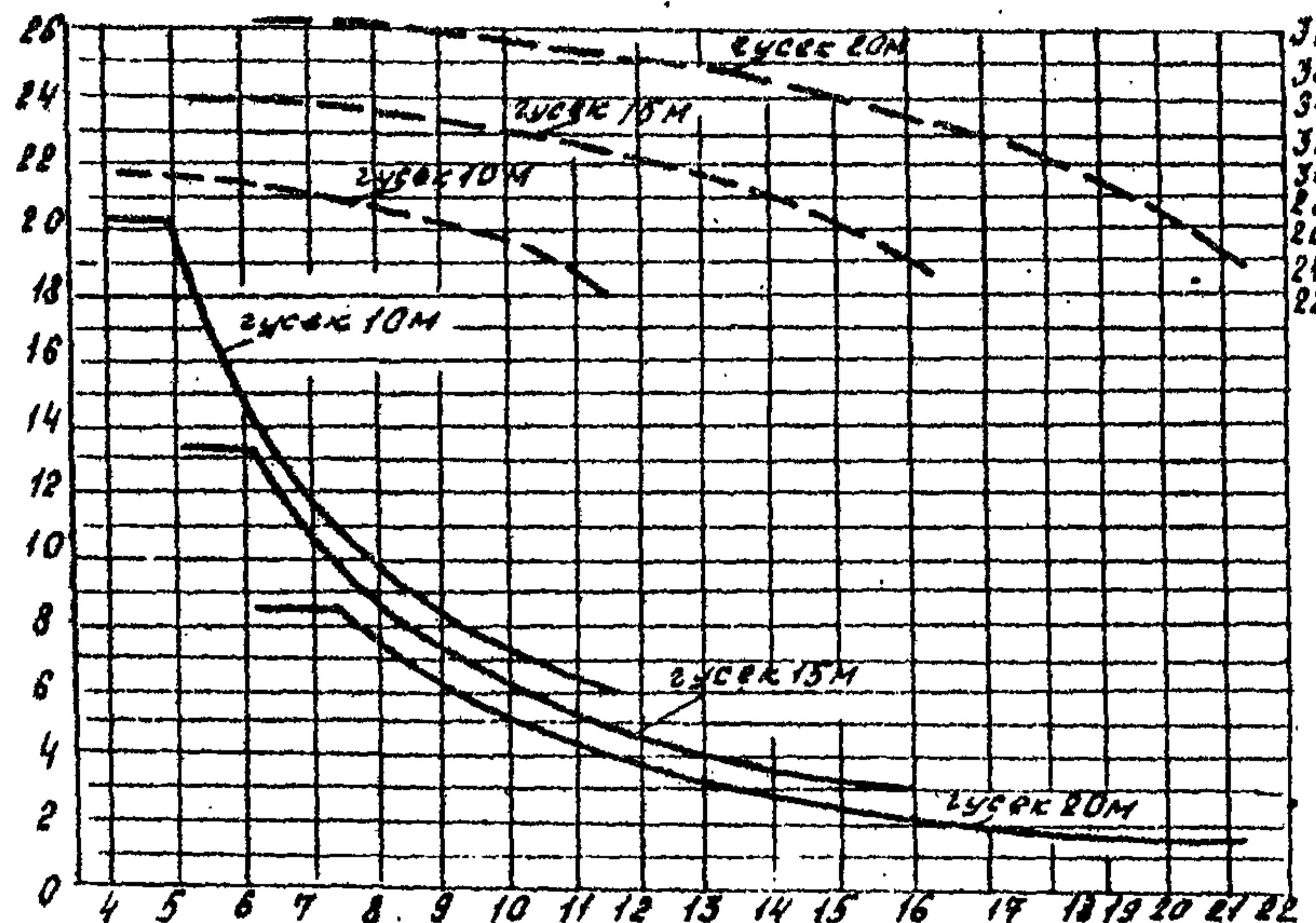

Башня 17,5м

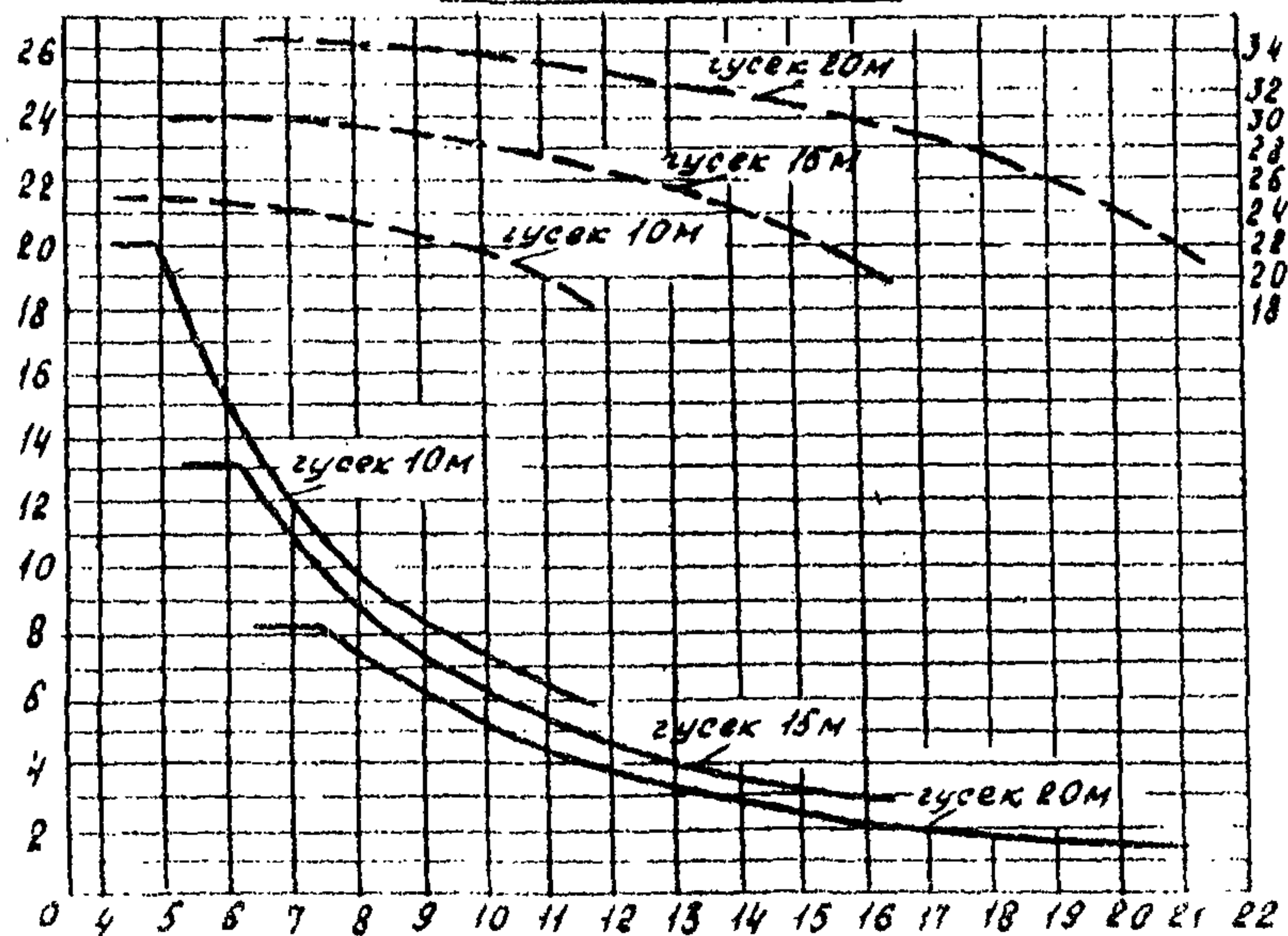

Башня 20,3м

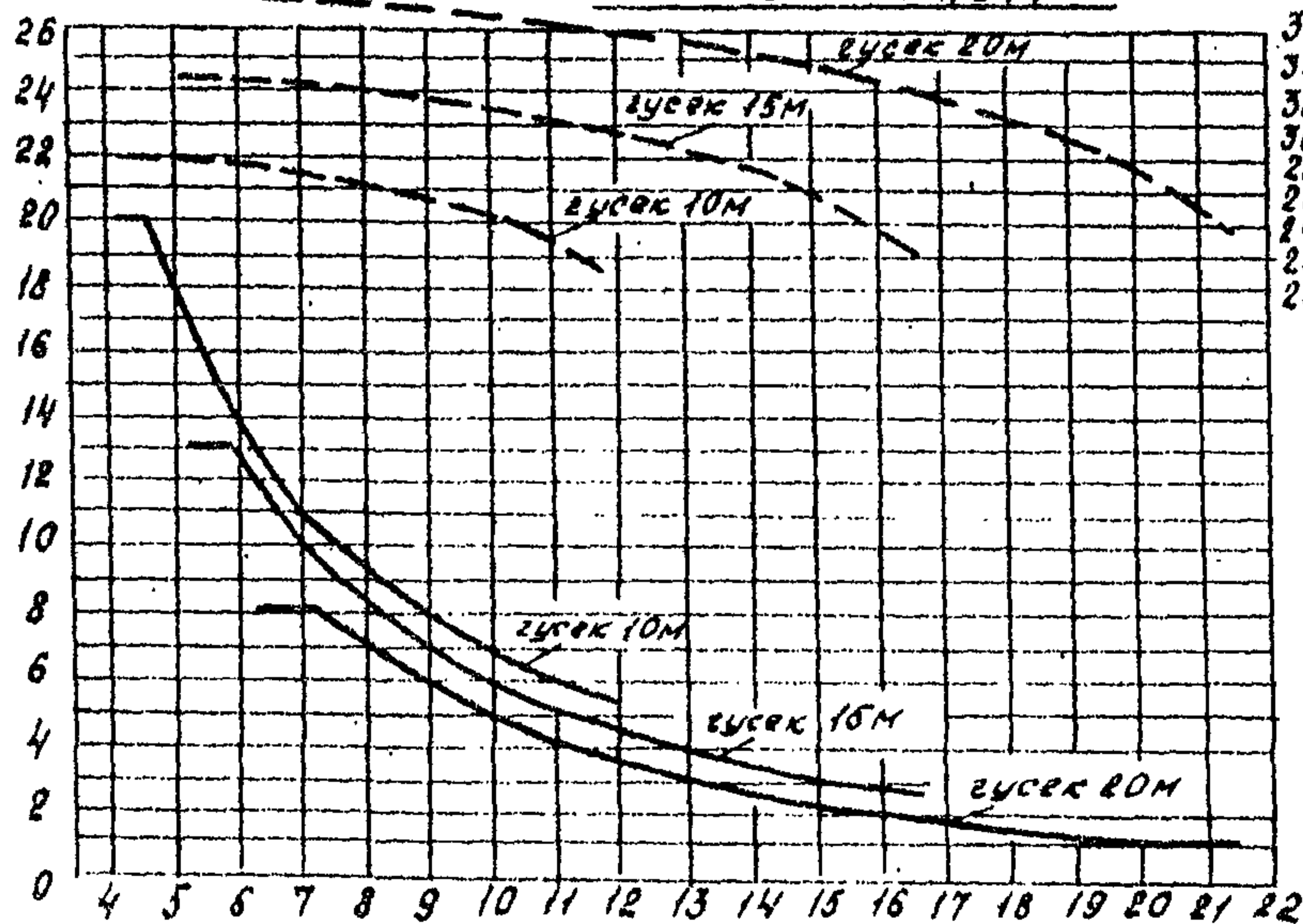

Грузоподъемность, Т

Высота подъема, м

Вылет, м

РАК-25-2

Кривые грузоподъемности и высоты подъема крюка при  
башенно-стреловом исполнении и маневровыми гуськами 10м, 15м и 20м  
Башня 25,5м

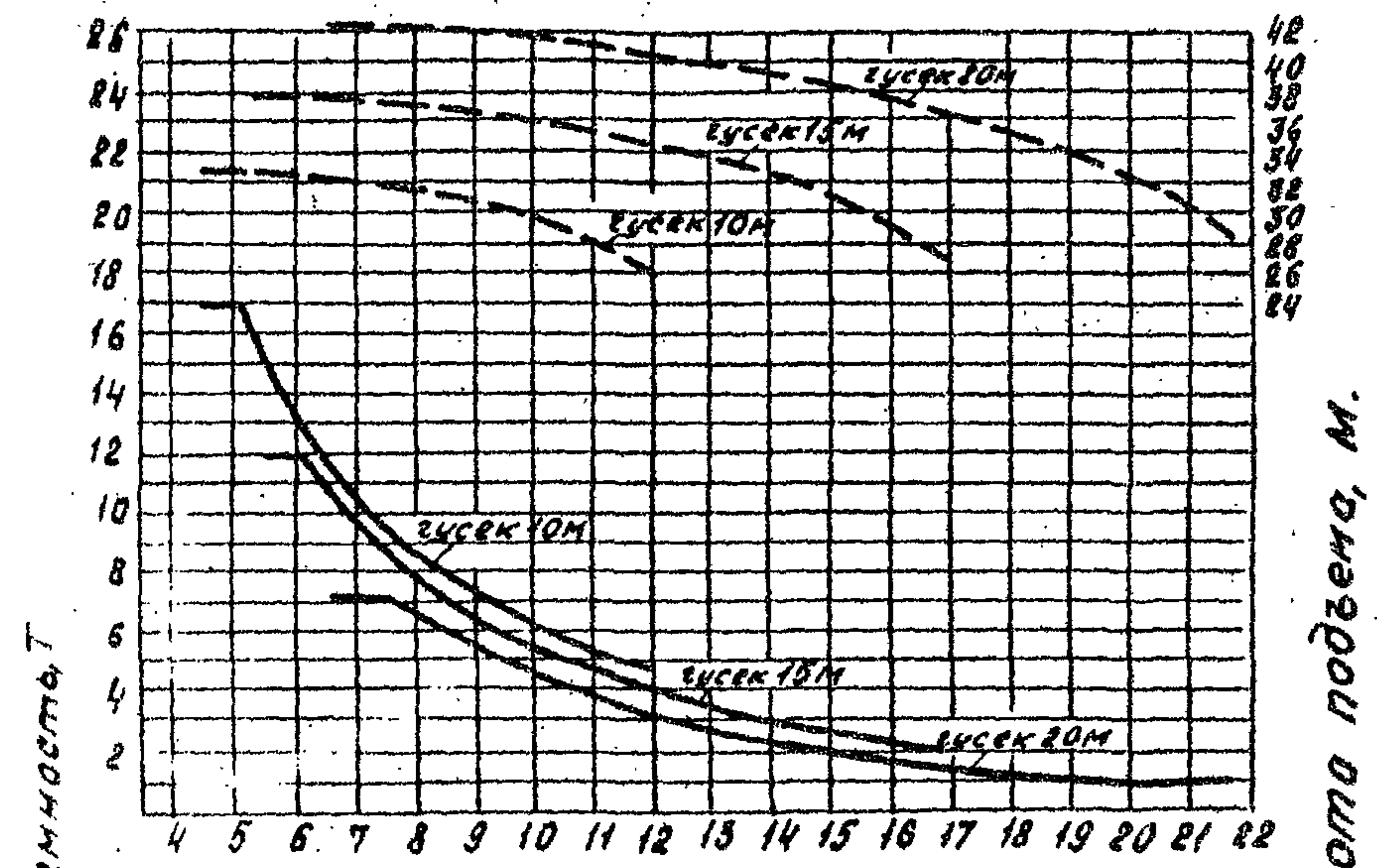

Башня 22,5м

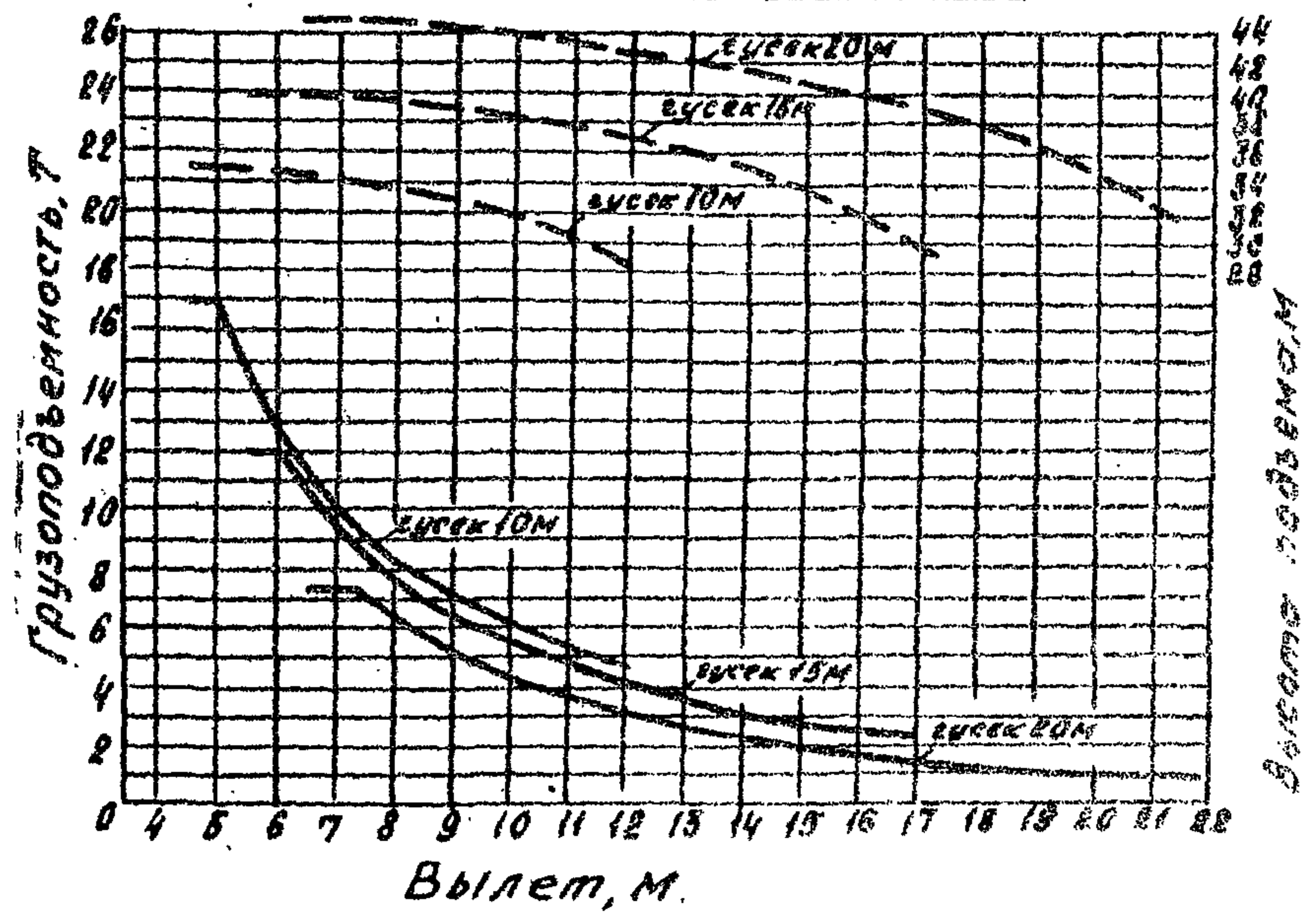
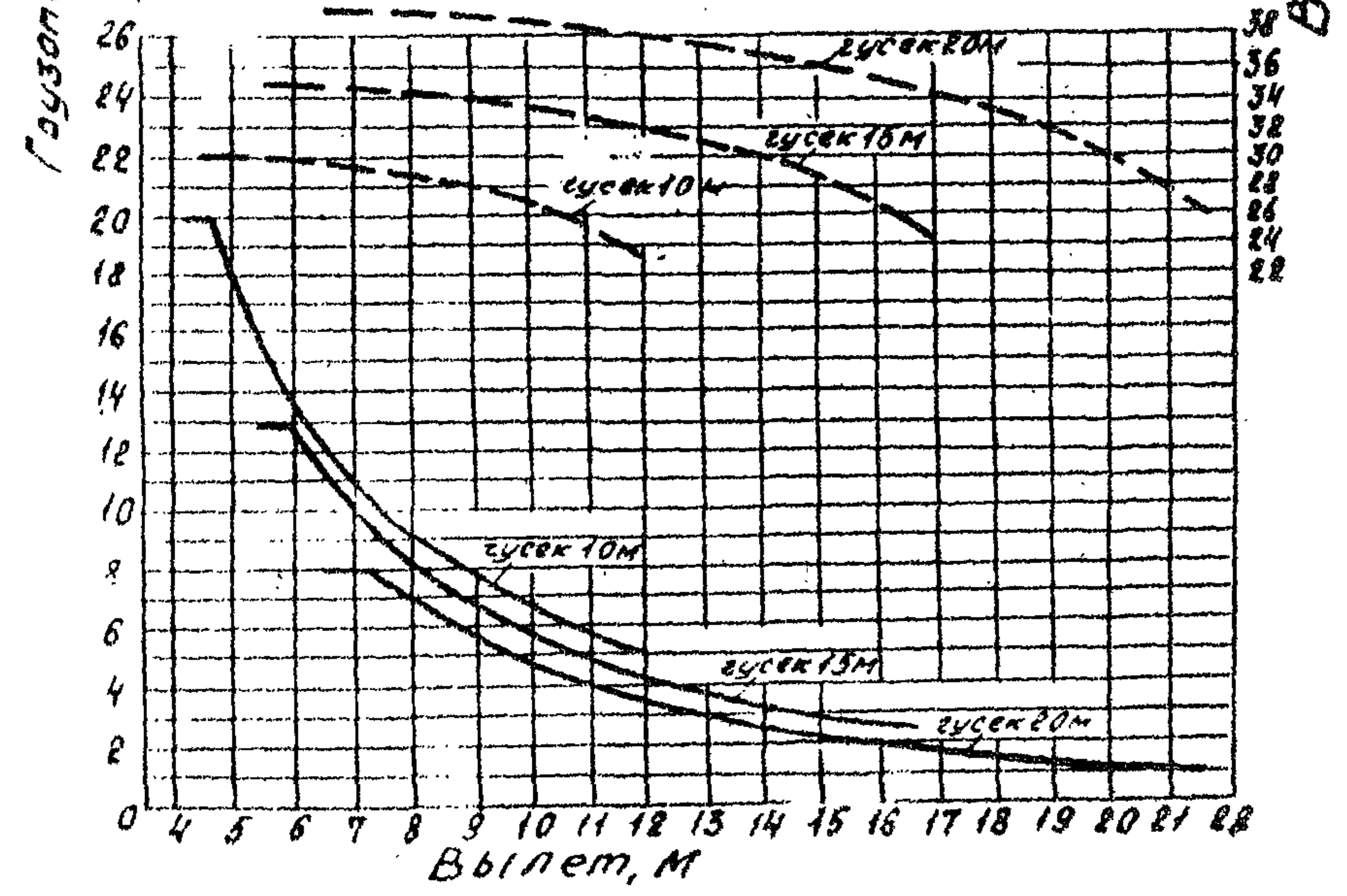

Грузовая  
характеристика крана

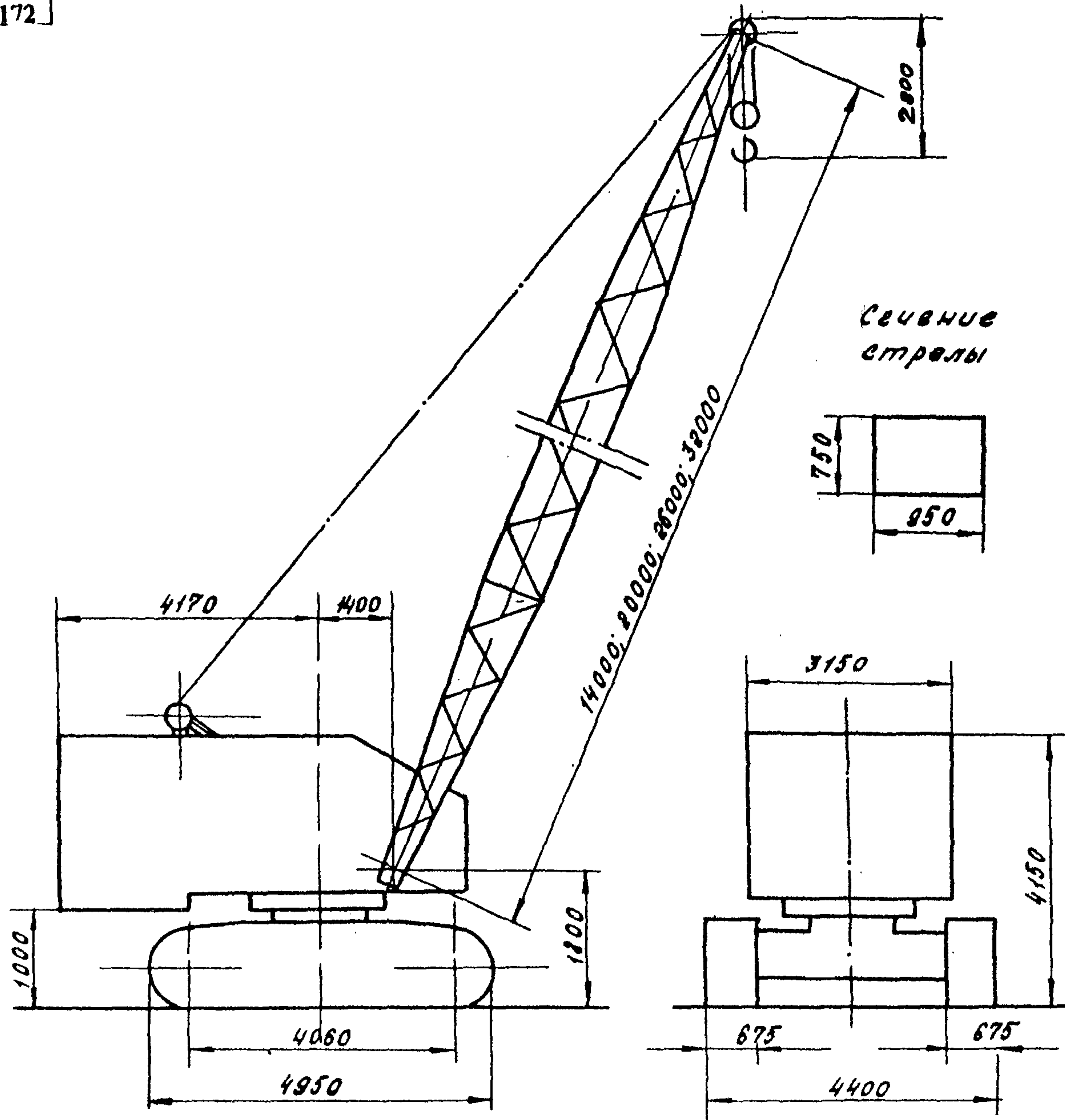

Вылет крюка М	Грузо- подъем- ность, Т	Высота подъема, М
<b>Стрела 14М</b>		
4.0	25.0	11.5
9.0	8.2	10.5
14.0	3.5	6.0
<b>Стрела 20М</b>		
6.0	12.0	17.5
12.0	4.0	16.0
17.0	2.2	12.0
<b>Стрела 26М</b>		
7.0	9.0	23.5
12.0	4.0	22.5
22.0	1.0	15.5
<b>Стрела 32М</b>		
8.0	6.0	30.0
11.0	3.5	29.0
15.0	2.0	28.0

ДЗК-25 Г

Графики грузоподъемности и высоты подъема крюка крана.

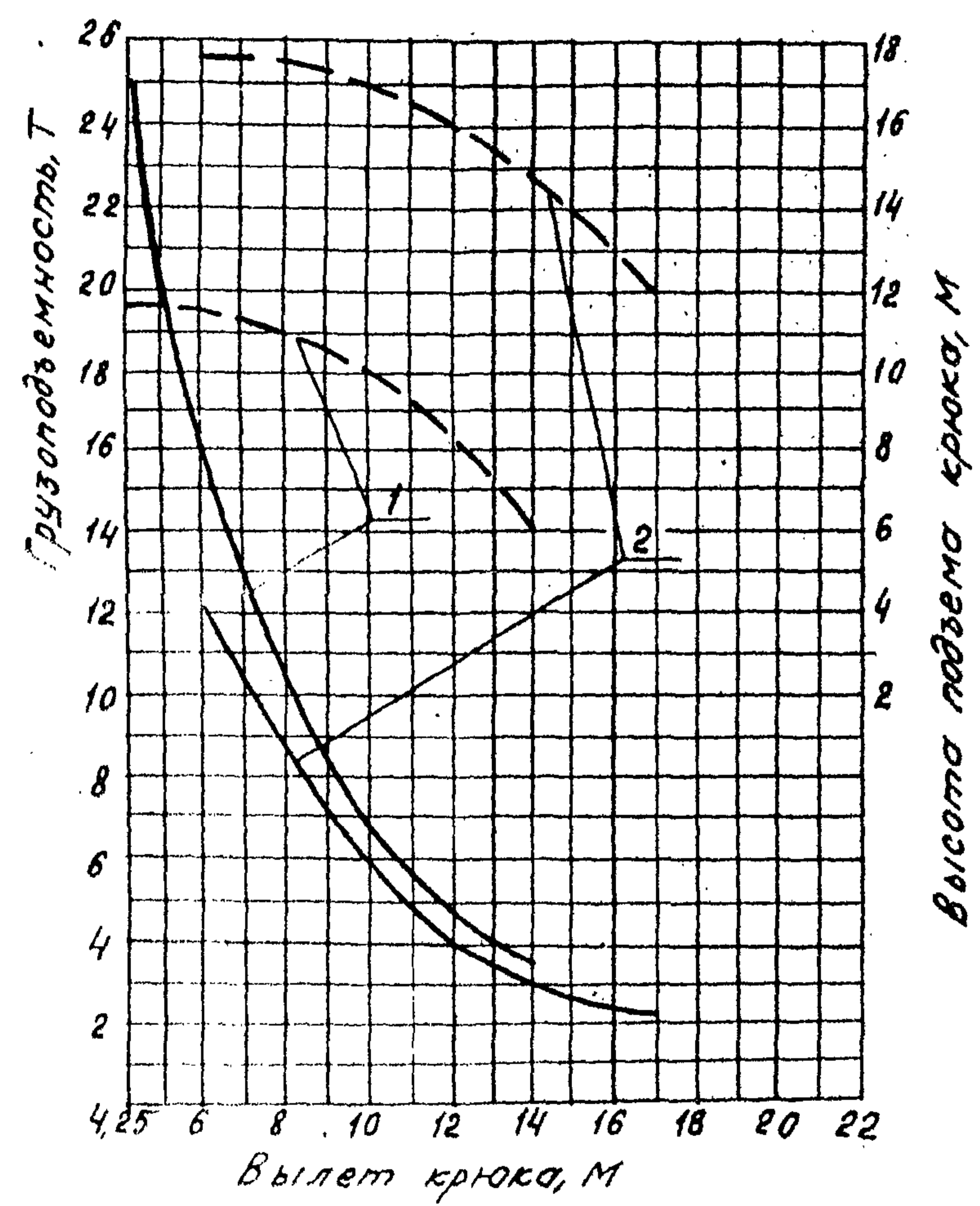

1 - длина стрелы 14 м  
2 - длина стрелы 20 м

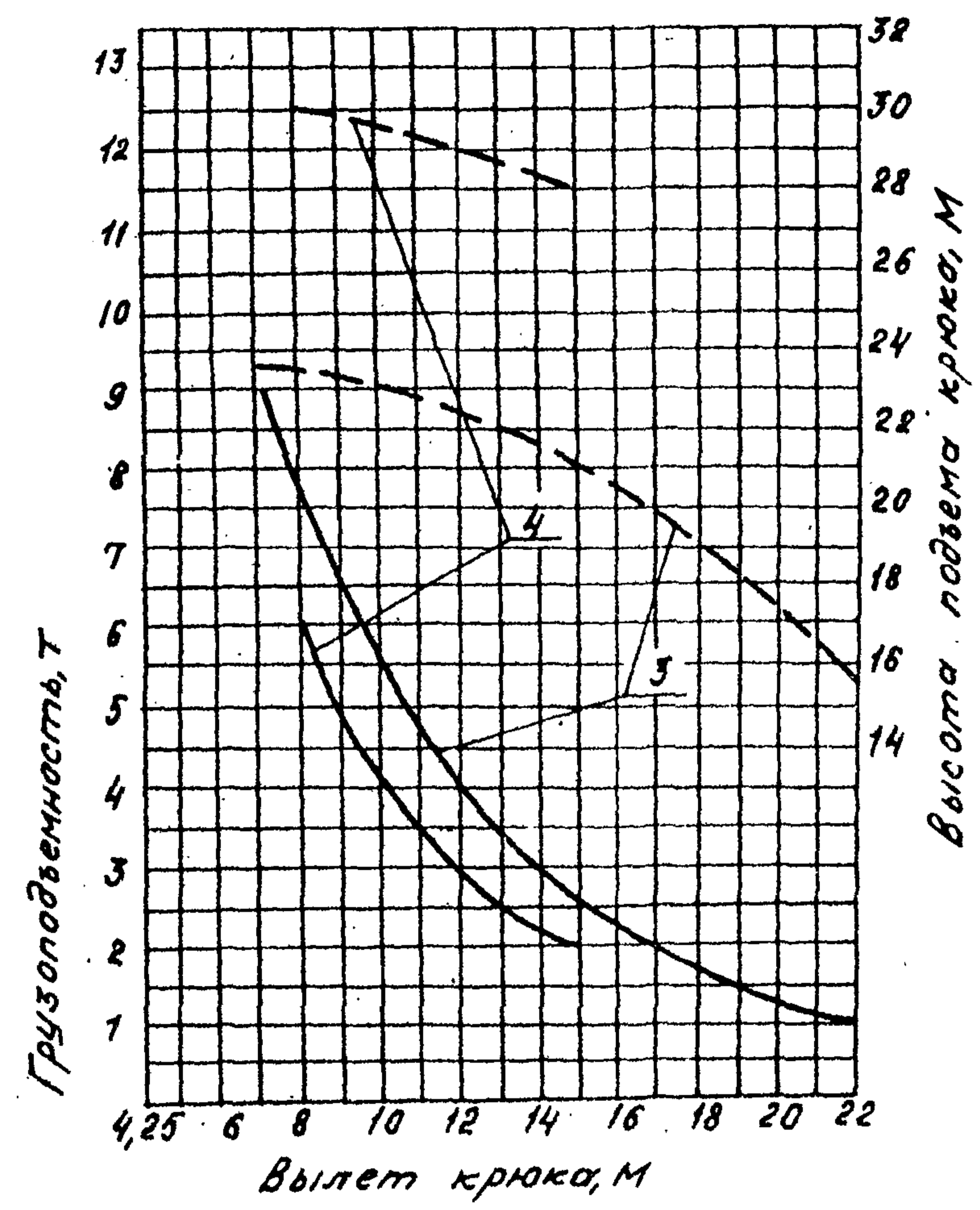

3 - длина стрелы 26 м  
4 - длина стрелы 32 м

**ДЗК-25 Г**

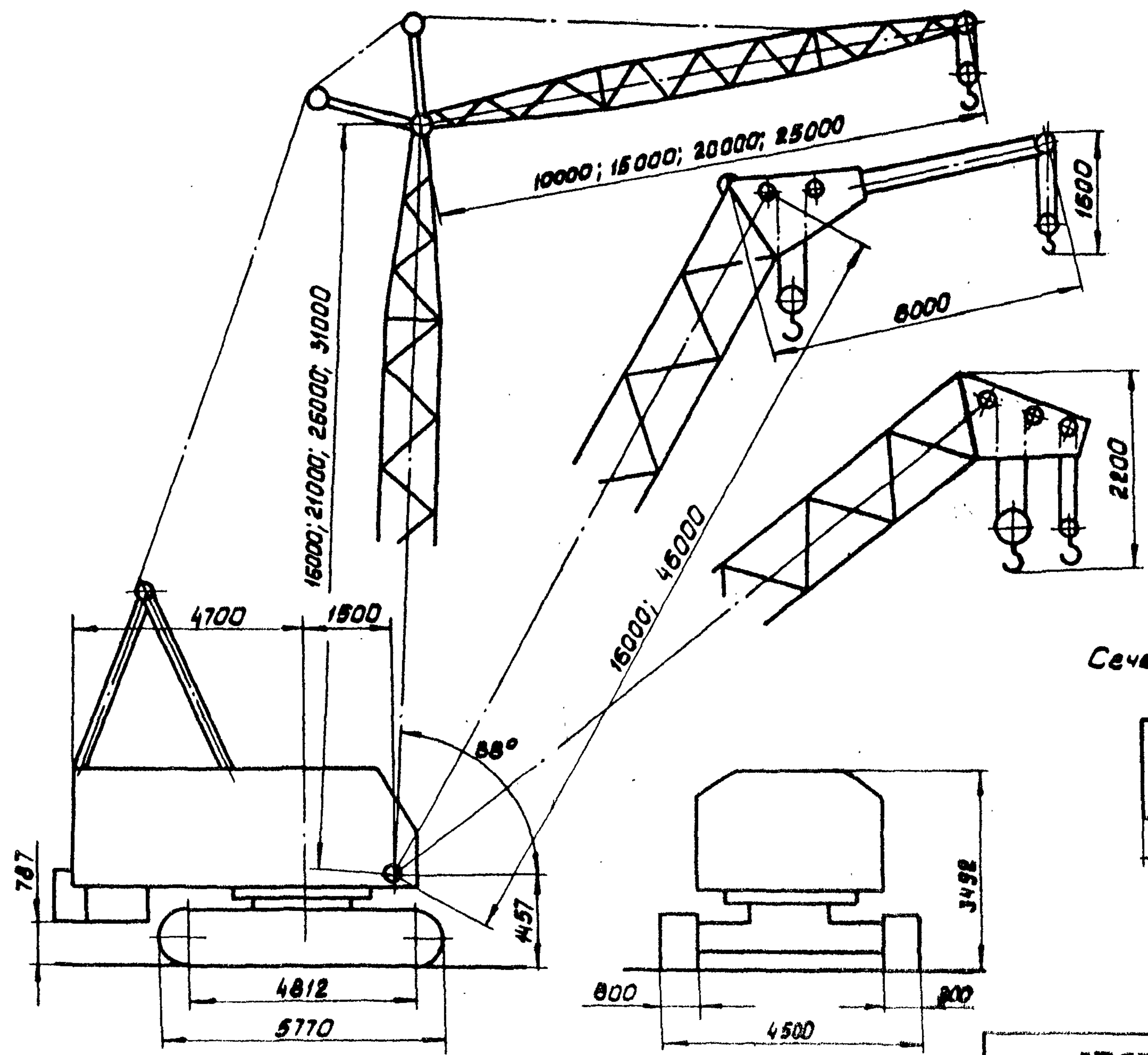

Сечение стрелы

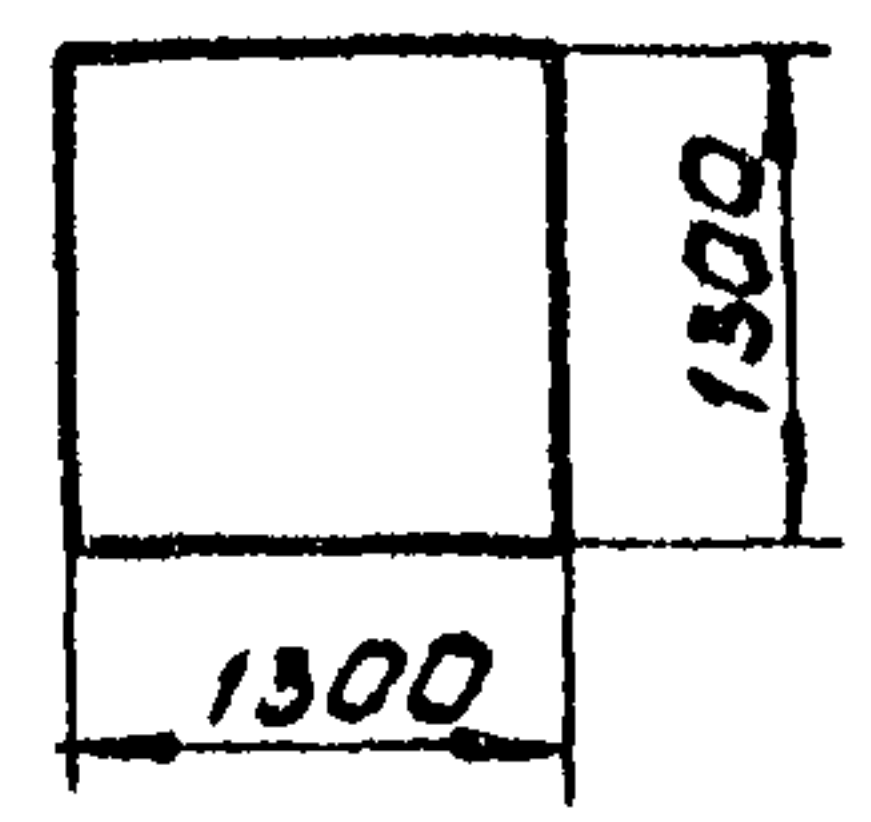

ПК-400

## Грузовая характеристика со стрелой без гуська

Стреловое оборудование	Параметры	Главный подъем		Вспомогательный подъем	
		max.	min.	max.	min.
Стрела 16м без гуська	Грузоподъем., т	40	7,5	8	7,7
	вылет, м	15,15	4,3	15,4	4,8
	высота подъема, м	15,65	9,2	16,45	9,7
Стрела 21м без гуська	Грузоподъем., т	30	5,0	8	5,2
	вылет, м	19	4,8	19,4	5,15
	высота подъема, м	20,9	12,4	21,75	12,9
Стрела 26м без гуська	Грузоподъем., т	23	3,9	8	4,0
	вылет, м	21,3	5,25	21,75	5,65
	высота подъема, м	25,9	17,45	26,7	17,95
Стрела 31м без гуська	Грузоподъем., т	18	3,0	8	3,1
	вылет, м	22,85	5,75	23,3	6,1
	высота подъема, м	30,85	22,9	31,7	23,5
Стрела 36м без гуська	Грузоподъем., т	13,5	2,5	8	2,7
	вылет, м	23,6	6,2	24,05	6,6
	высота подъема, м	35,85	28,8	36,65	29,4

Стреловое оборудование	Параметры	Главный подъем		Вспомогательный подъем	
		max	min	max.	min
Стрела 41м без гуська	Грузоподъем., т	10	2,4	8	2,5
	вылет, м	23,45	6,7	23,9	7,1
	высота подъема, м	40,85	34,95	41,65	35,66
Стрела 46м без гуська	Грузоподъем., т	7,5	2,2	8	2,2
	вылет, м	22,35	7,15	22,80	7,55
	высота подъема, м	45,8	41,25	46,6	41,9

РДК-400

## Грузовая характеристика крана с жестким гуськом

Стреловое оборудование	Параметры	Главный подъем		Вспомогательный подъем	
		max.	min	max.	min
I	2	3	4	5	6
Стрела 16м с жестким гуськом 6м	Грузоподъем., т	38,3	6,6	8,0	4,0
	вылет, м	5,15	4,3	21,4	10
	высота подъема, м	15,65	9,2	19,4	8,15
Стрела 21м с жестким гуськом 6м	Грузоподъем., т	29,4	3,8	8,0	3,0
	вылет, м	19	4,8	25,2	10,4
	высота подъема, м	20,9	12,4	24,7	11,35

РДК-400



I	2	3	4	5	6
Стрела 26м с жестким гуськом 6м	Грузоподъем., т	21,3	2,8	8,0	2,2
	вылет, м	21,3	5,25	27,65	10,85
	высота подъема, м	25,9	17,45	29,65	16,90
Стрела 31м с жестким гуськом 6м	Грузоподъем., т	16,4	1,8	7,5	1,5
	вылет, м	22,85	5,75	29,3	11,35
	высота подъема, м	30,85	22,9	34,65	22,95
Стрела 36м с жестким гуськом 6м	Грузоподъем., т	12,0	1,4	5,9	1,2
	вылет, м	23,6	6,2	30,05	11,85
	высота подъема, м	35,85	28,8	39,6	29,4
Стрела 41м с жестким гуськом 6м	Грузоподъем., т	8,5	1,3	4,1	1,0
	вылет, м	23,45	6,7	29,85	12,3
	высота подъема, м	40,85	34,95	44,6	36,1
Стрела 46 м с жестким гуськом 6м	Грузоподъем., т	6,0	1,0	3,1	0,8
	вылет, м	22,35	7,15	28,70	12,8
	высота подъема, м	45,80	41,25	49,6	42,95

Грузовая характеристика крана с башенно-стреловым  
оборудованием

	Грузоподъемность, т		Вылет, м		Высота подъема, м	
	max	min	max	min	max	min
<b>Башня 16 м</b>						
маневр. гусек 10м	20	10	11,3	4,2	24,1	18,2
маневр. гусек 15м	13	5,8	15,9	5,25	29	5,8
маневр. гусек 20м	9	3,5	20,5	6,35	33,9	22
маневр. гусек 25м	6,5	1,5	25,15	7,40	38,75	23,90
<b>Башня 21 м</b>						
маневр. гусек 10 м	18,5	9,5	11,45	4,35	29,1	23,2
маневр. гусек 15м	12	5,3	16,1	5,45	34	5,3
маневр. гусек 20м	8,5	3,1	20,7	6,50	38,9	27
маневр. гусек 25м	6	1,2	25,35	7,6	43,75	28,9
<b>Башня 26 м</b>						
маневр. гусек 10м	17,0	9,0	11,65	4,55	34,1	28,2
маневр. гусек 15м	11	4,8	16,25	5,6	39	4,8
маневр. гусек 20м	8	2,7	20,9	6,7	43,9	32
маневр. гусек 25м	5,5	0,9	25,5	7,75	48,8	33,9
<b>Башня 31 м</b>						
маневр. гусек 10 м	15,5	8,5	11,8	4,7	39,1	33,2
маневр. гусек 15 м	10	4,4	16,45	5,8	44	4,4
маневр. гусек 20 м	7,5	2,3	21,05	6,85	48,9	37
маневр. гусек 25 м	5	0,6	25,7	7,95	53,75	38,9

Графики грузоподъемности высоты и подъема крюка крана  
 Стрела 16 м без гуська

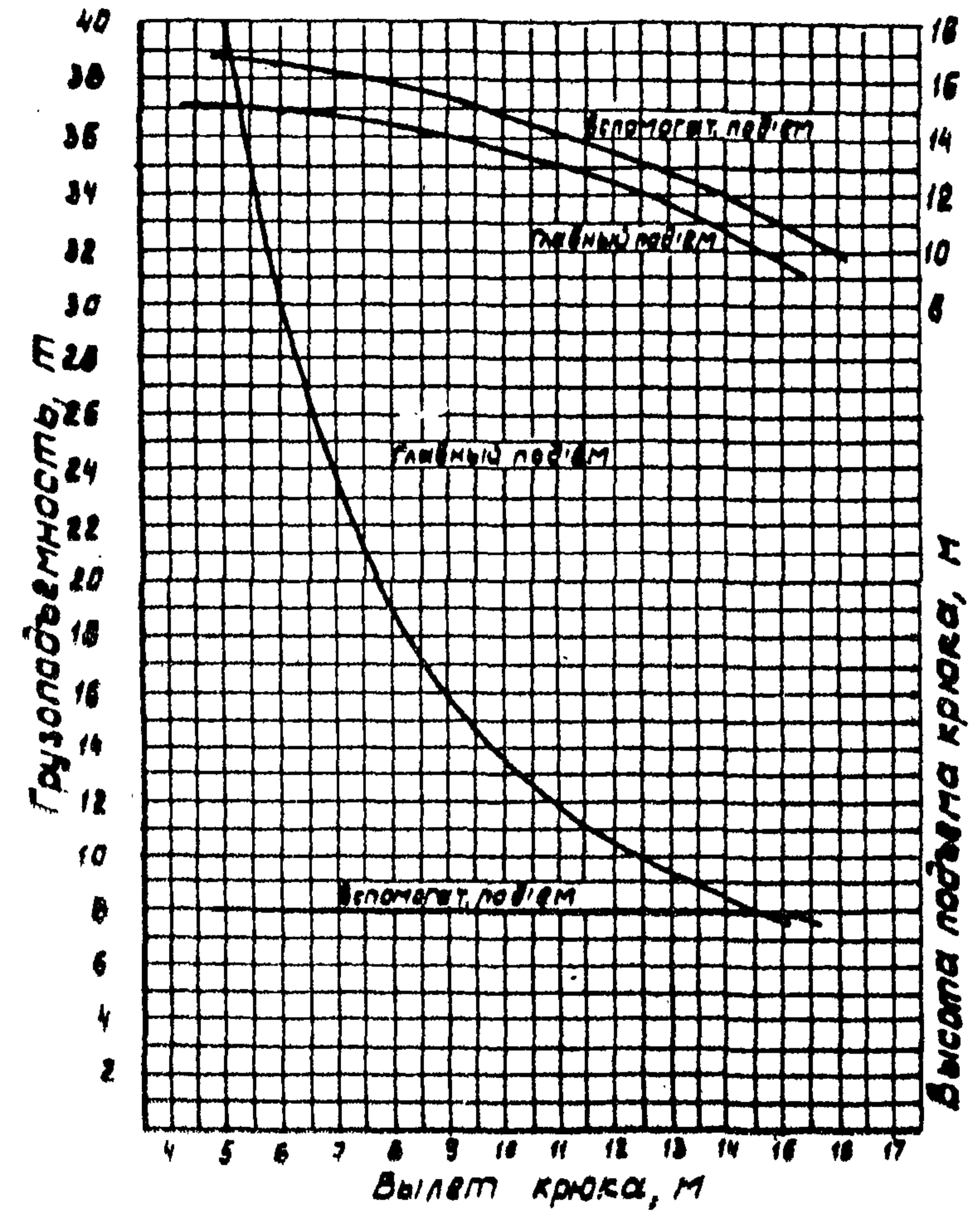

Стрела 21 м без гуська

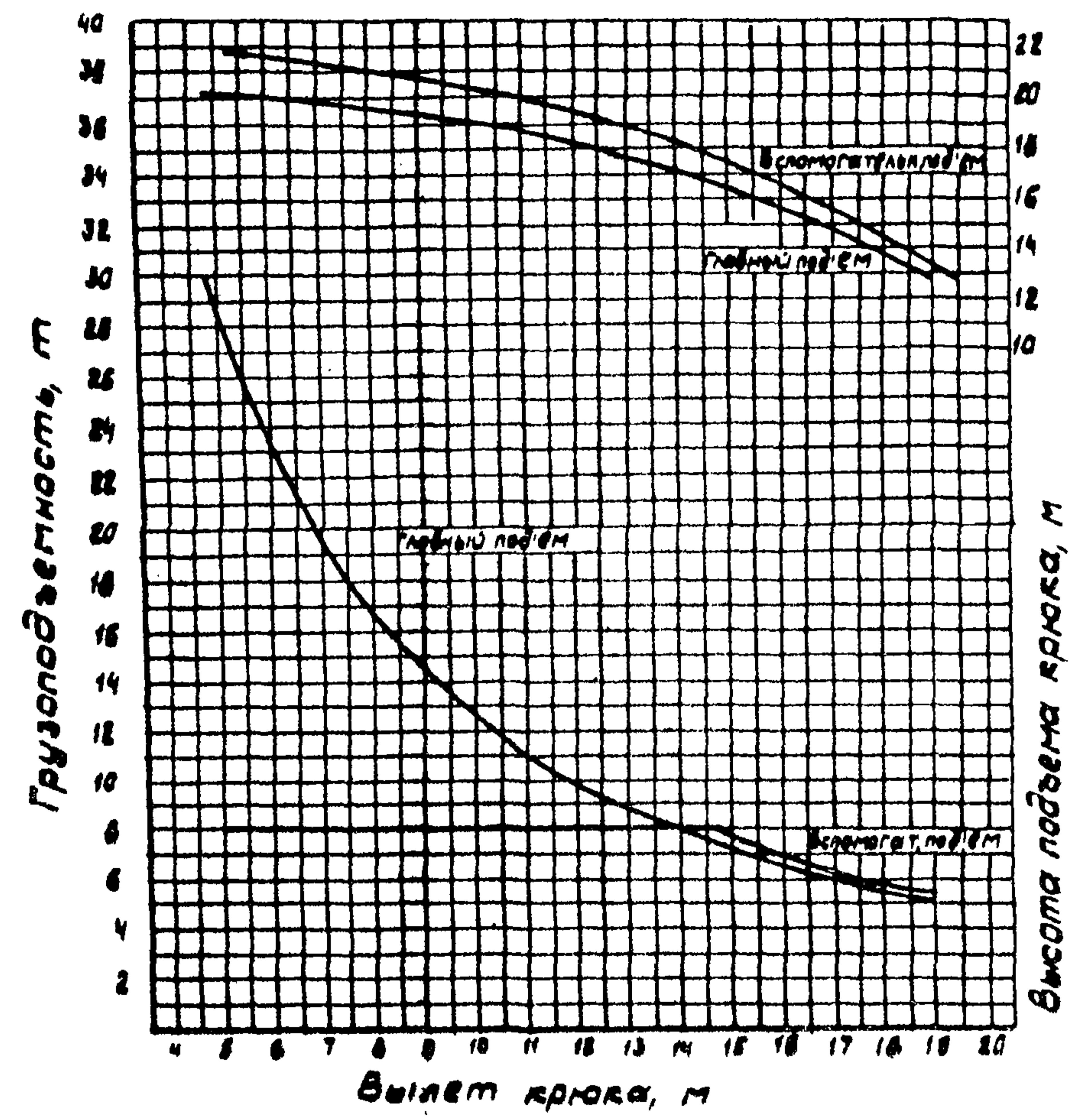

Графики грузоподъемности и высоты подъема крюка крана

Стрела 26 м. без вышка

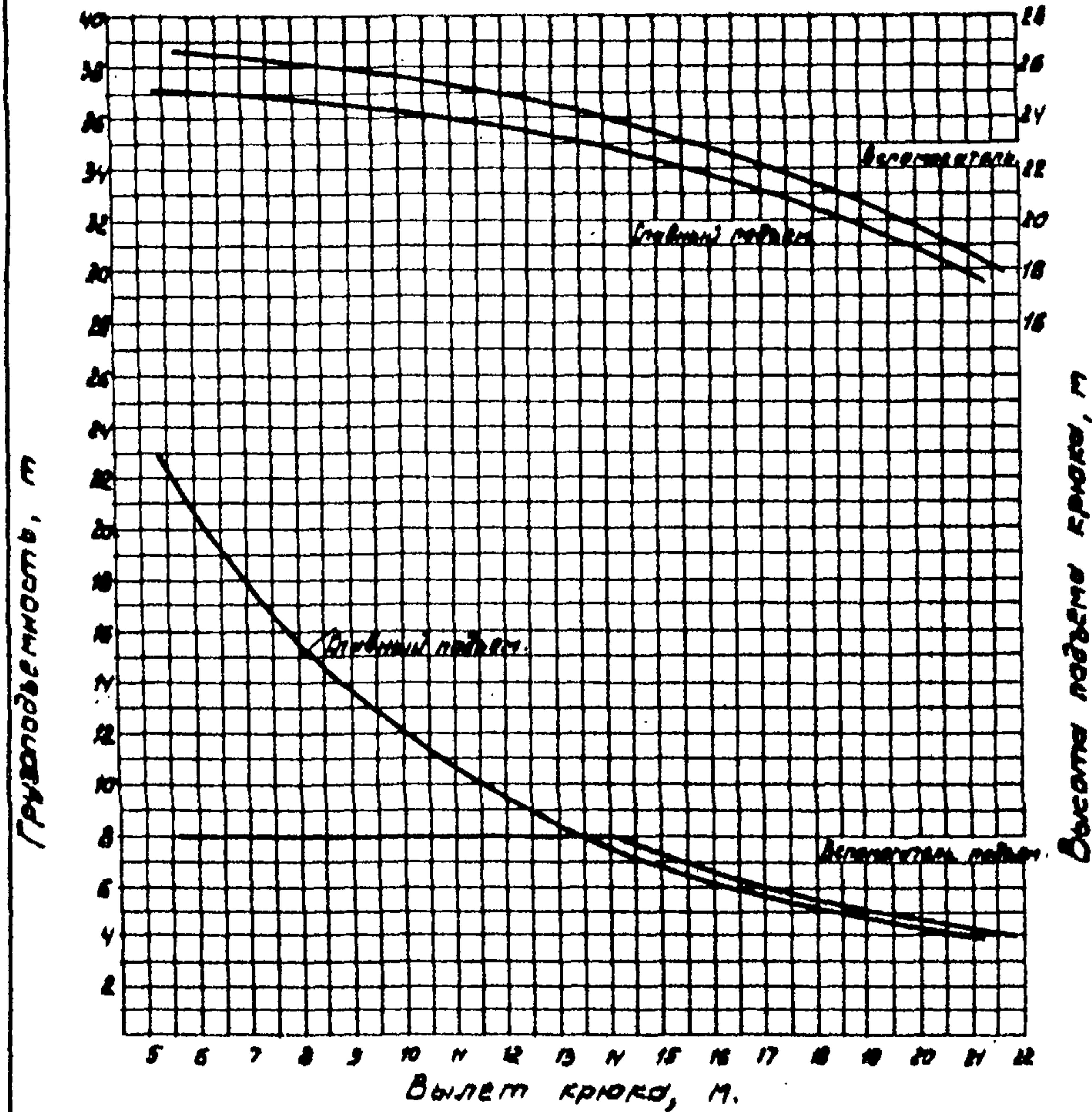

Стрела 31 м без вышка

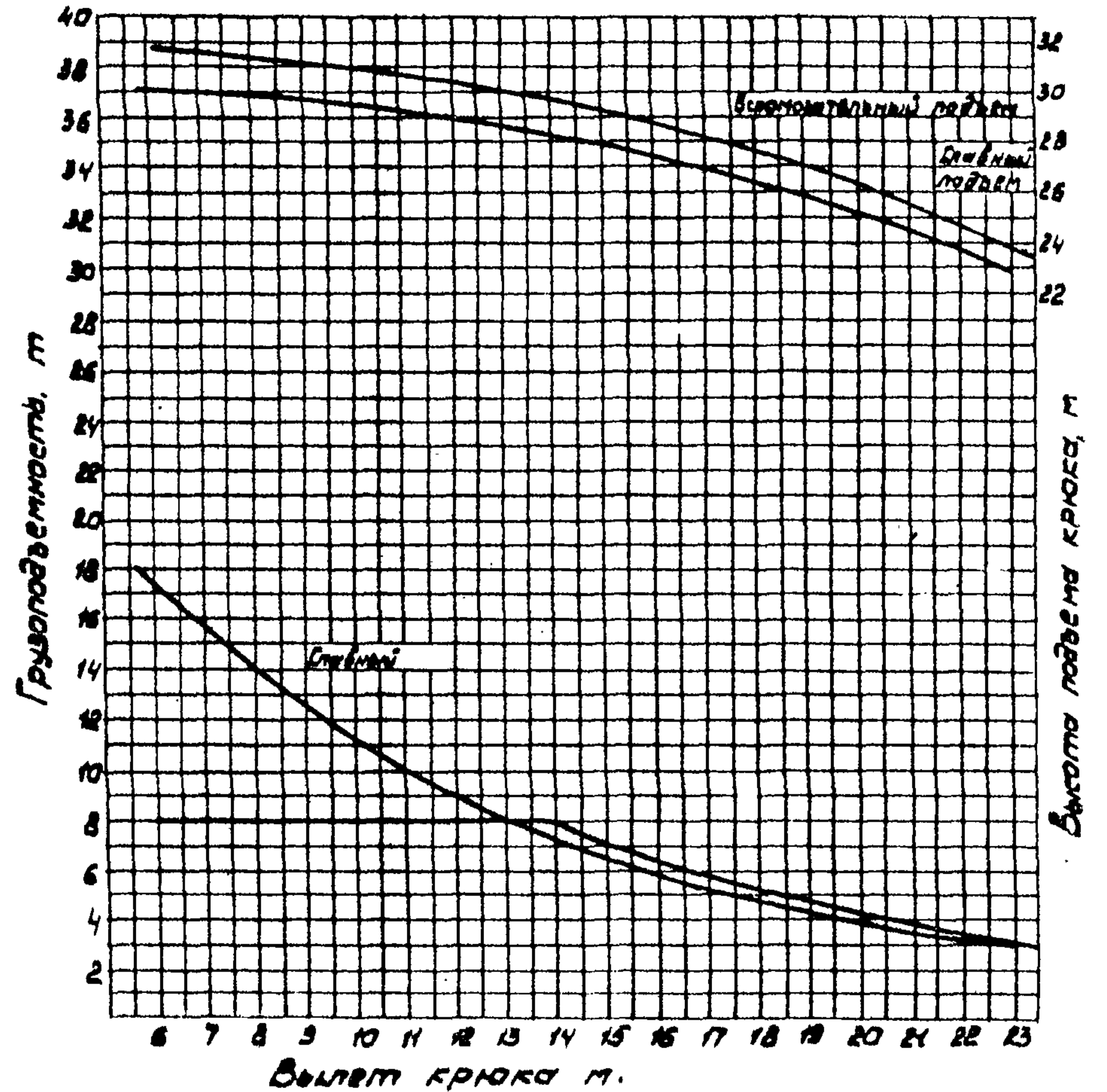

# Графики грузоподъемности и высоты подъема крюка

## Стрела 36 м без гуська

## Стрела 41 м без гуська

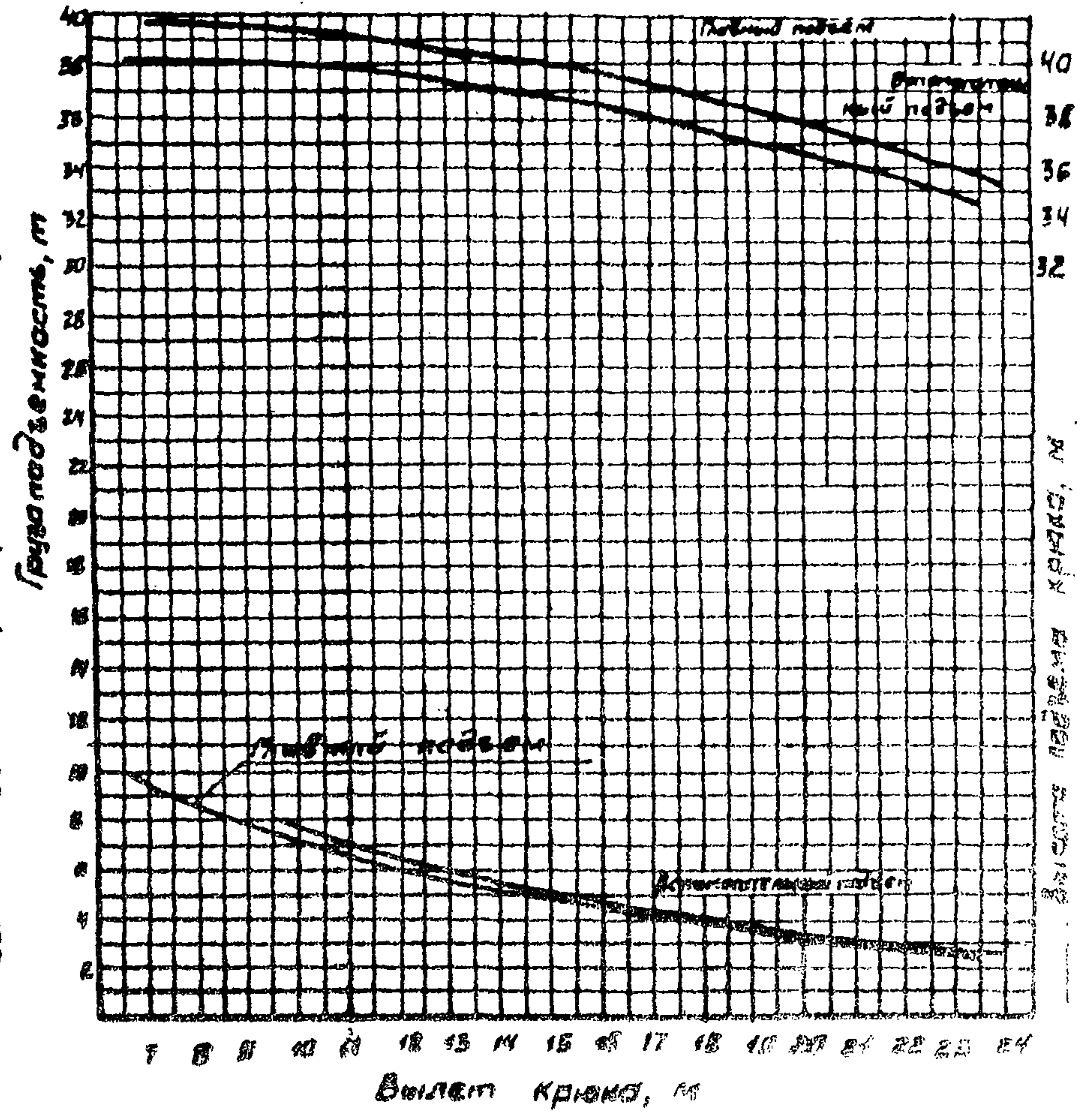
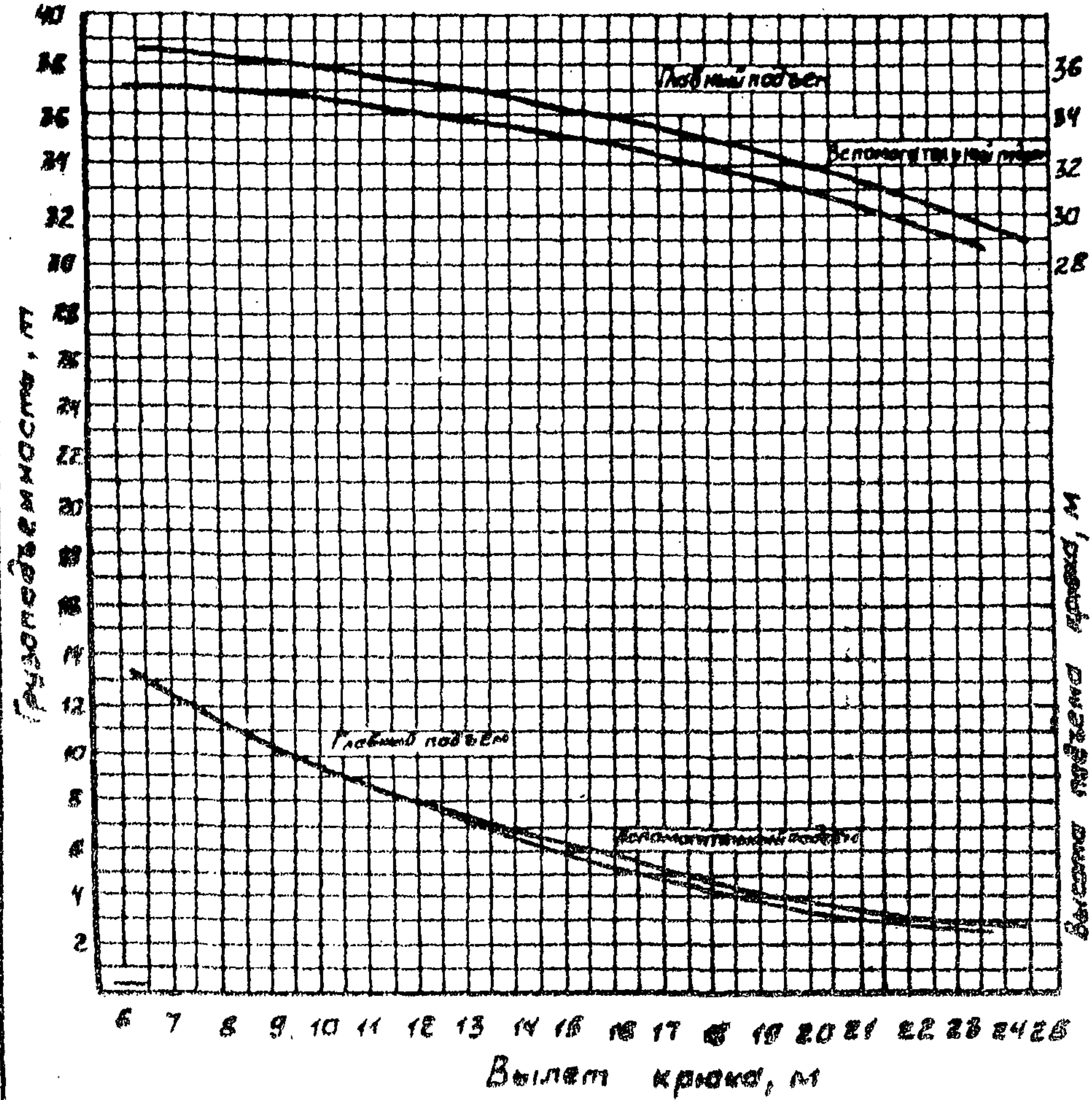

Графики грузоподъемности и высоты подъема крюка

Стрела 46 м без гуська

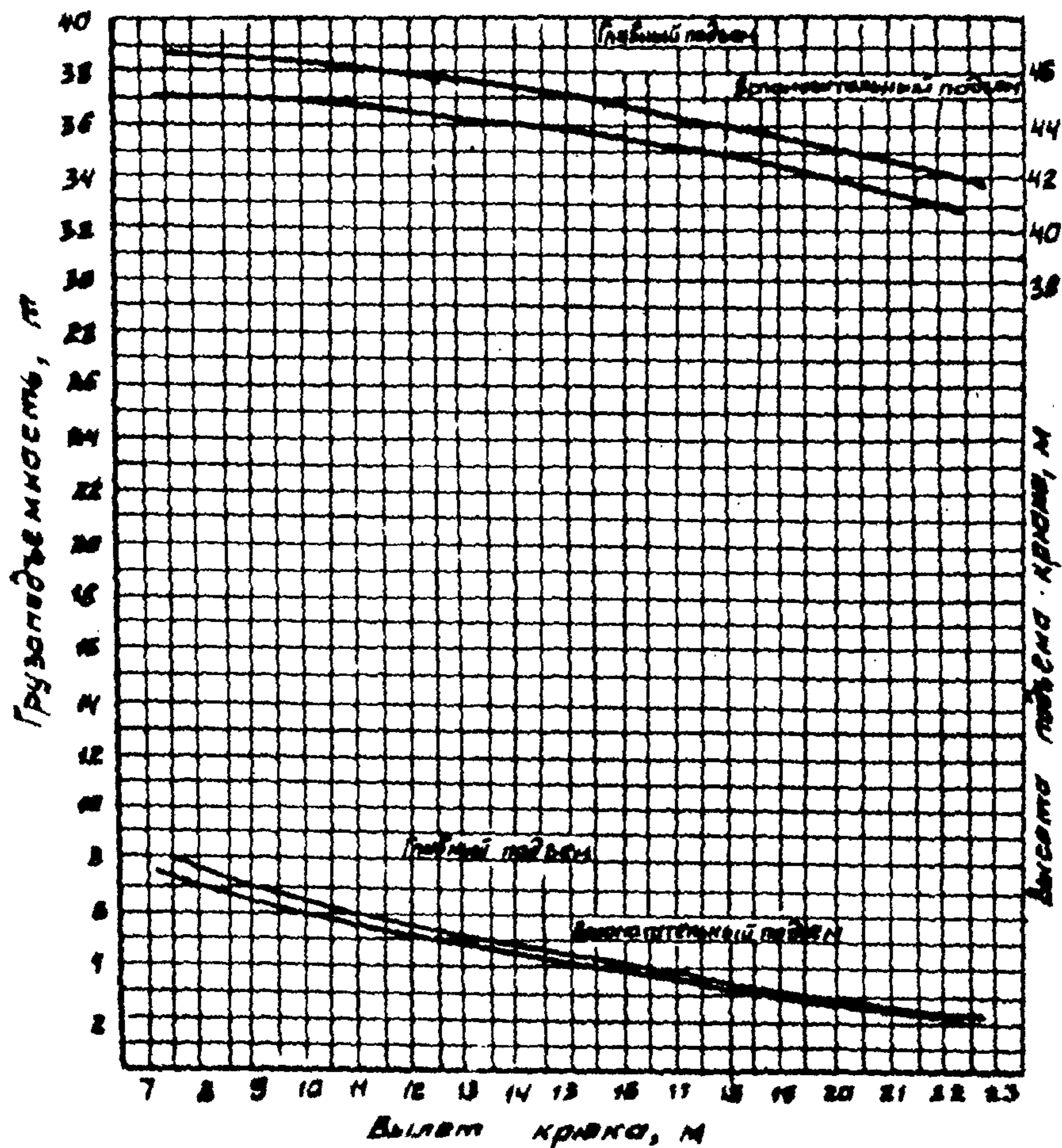

Стрела 16 м с гуськом 6 м

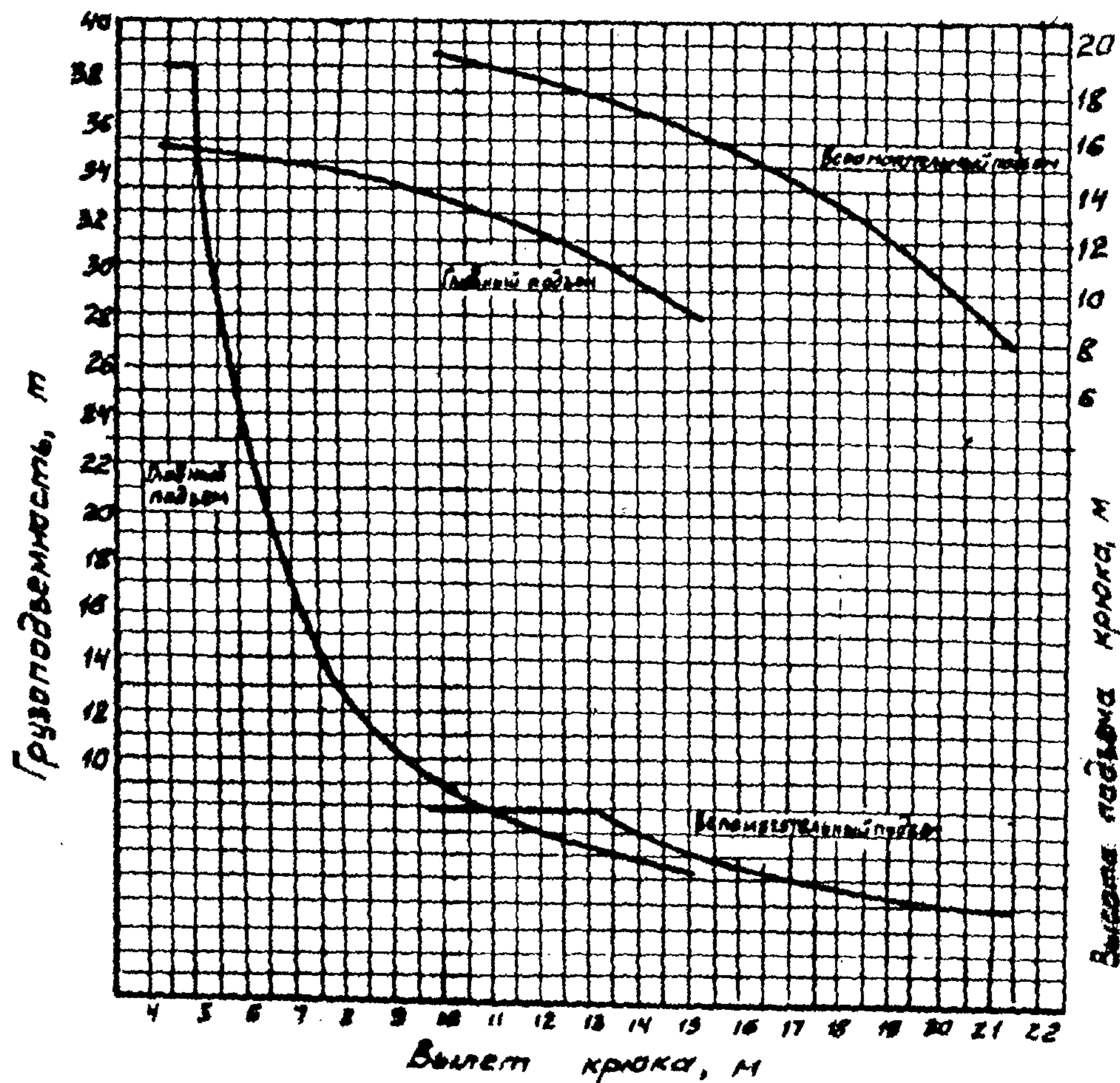

Графики грузоподъемности и высоты подъема крюка  
 Стрела 21 м с вышкой 6 м.

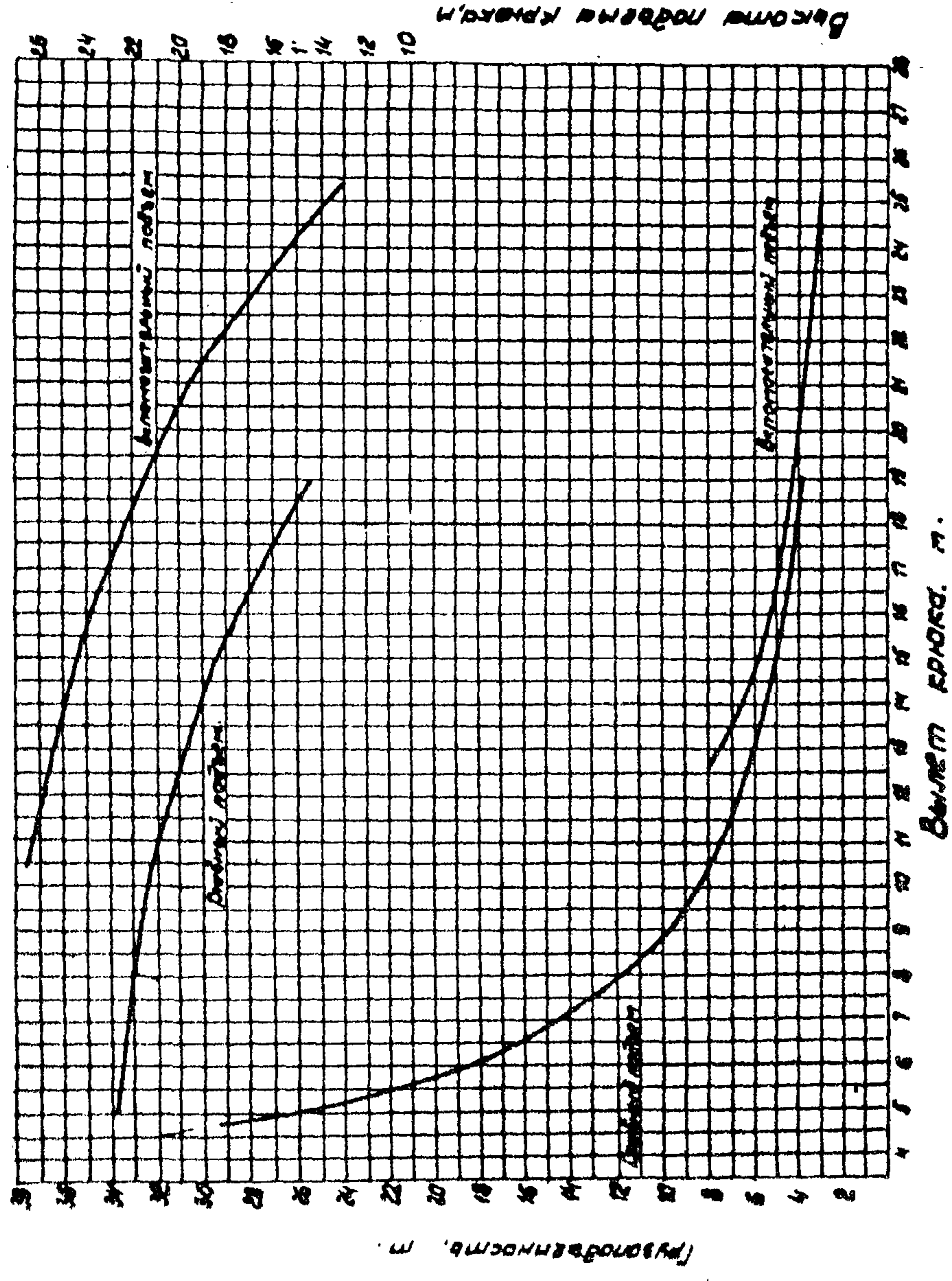

Стрела 26 м с вышкой 8 м.

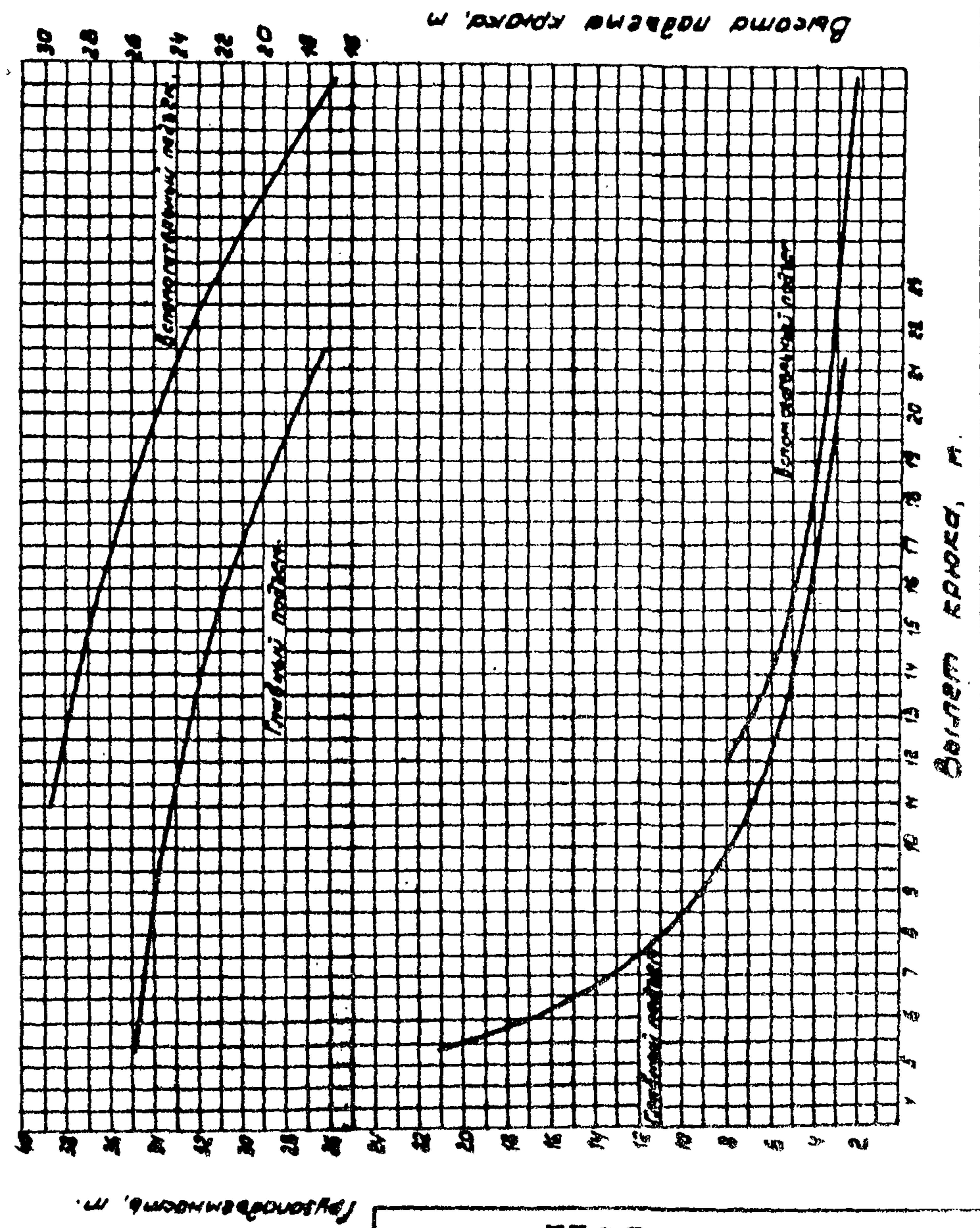

РДК-400

Графики грузоподъемности и высоты подъема крюка

Стрела 36 м с гуськом 6 м

Высота подъема крюка, м

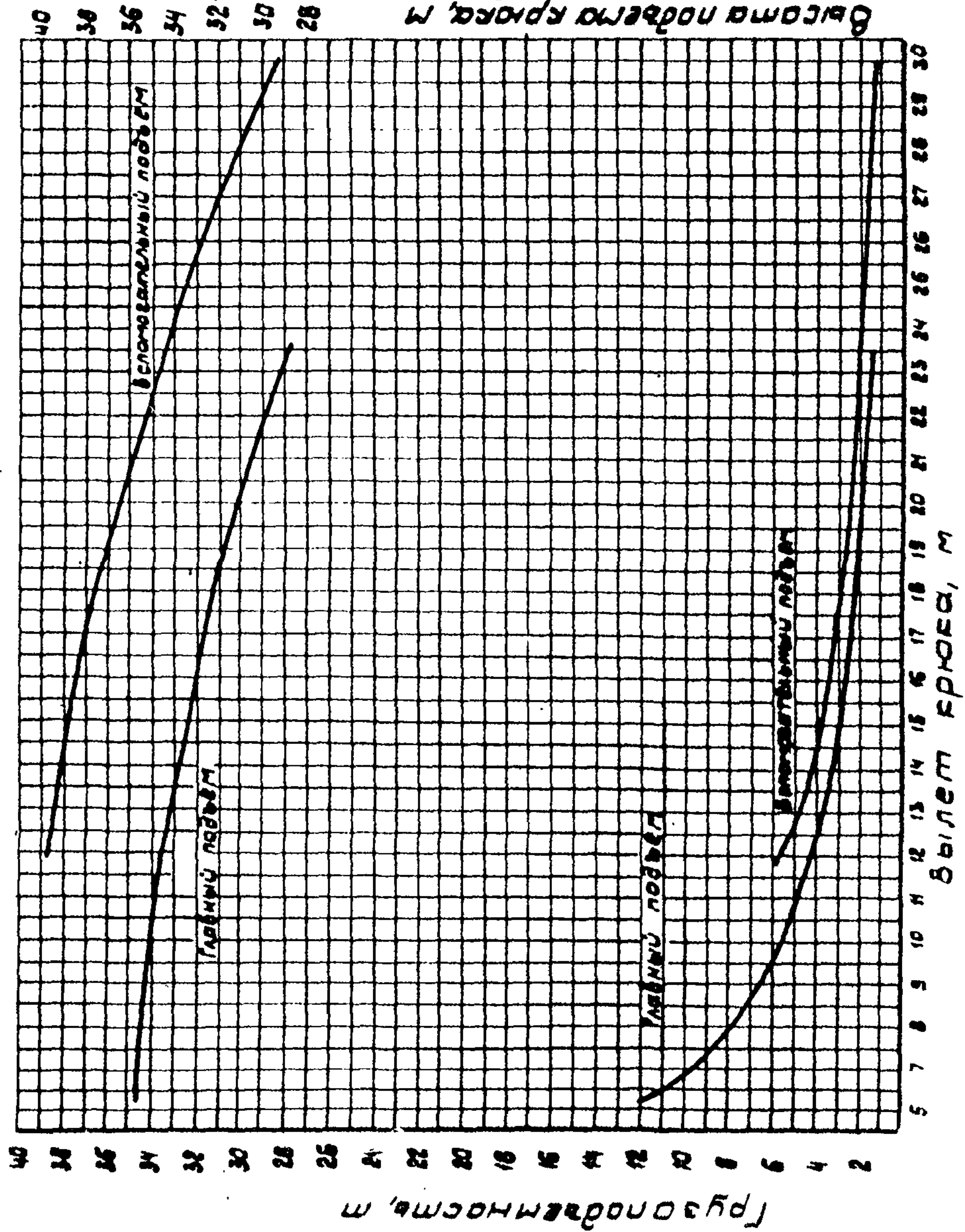

Стрела 31 м с гуськом 6 м

Высота подъема крюка, м

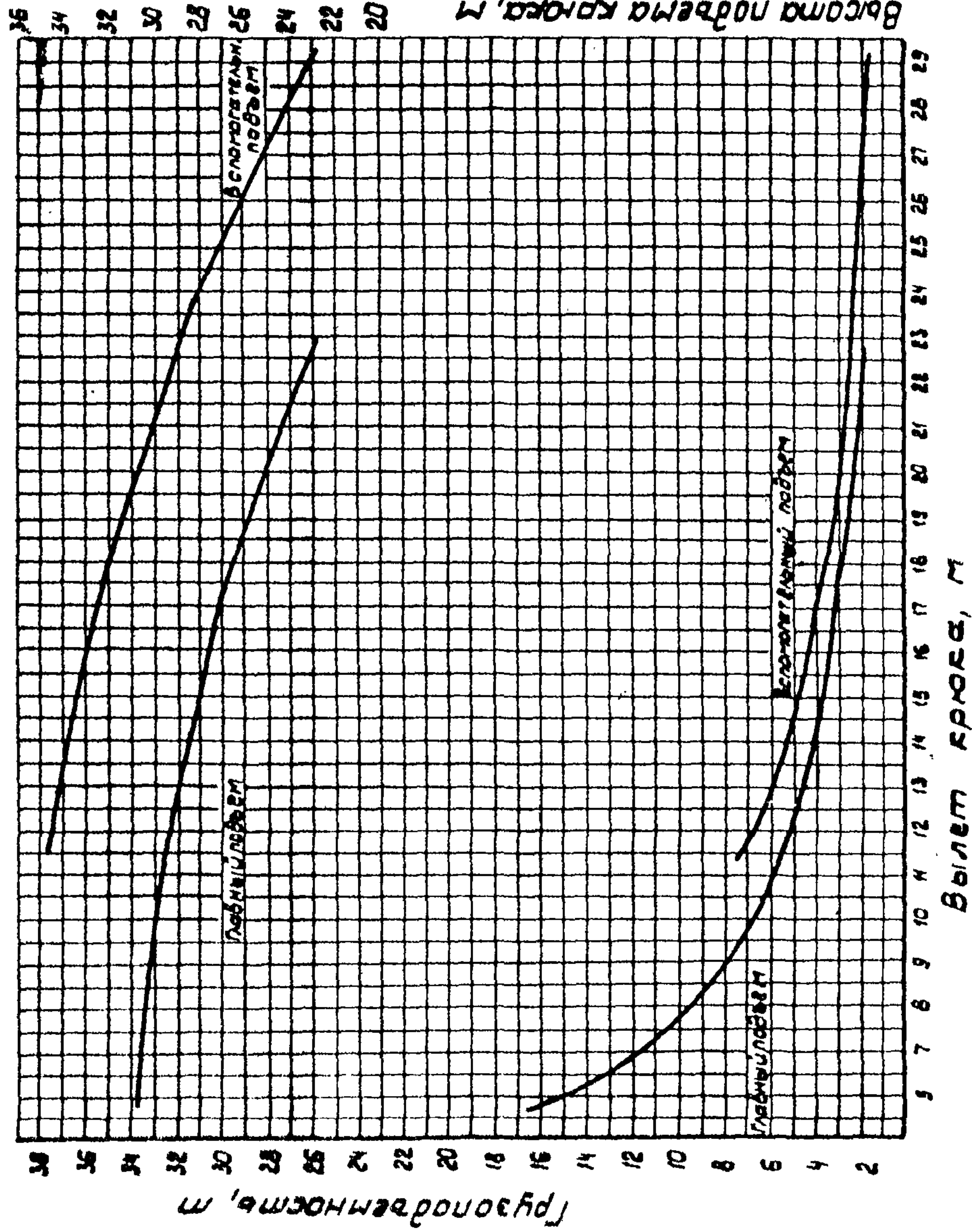

Графики грузоподъемности и высоты подъема крана

Стрела 41м с гуськом 6м

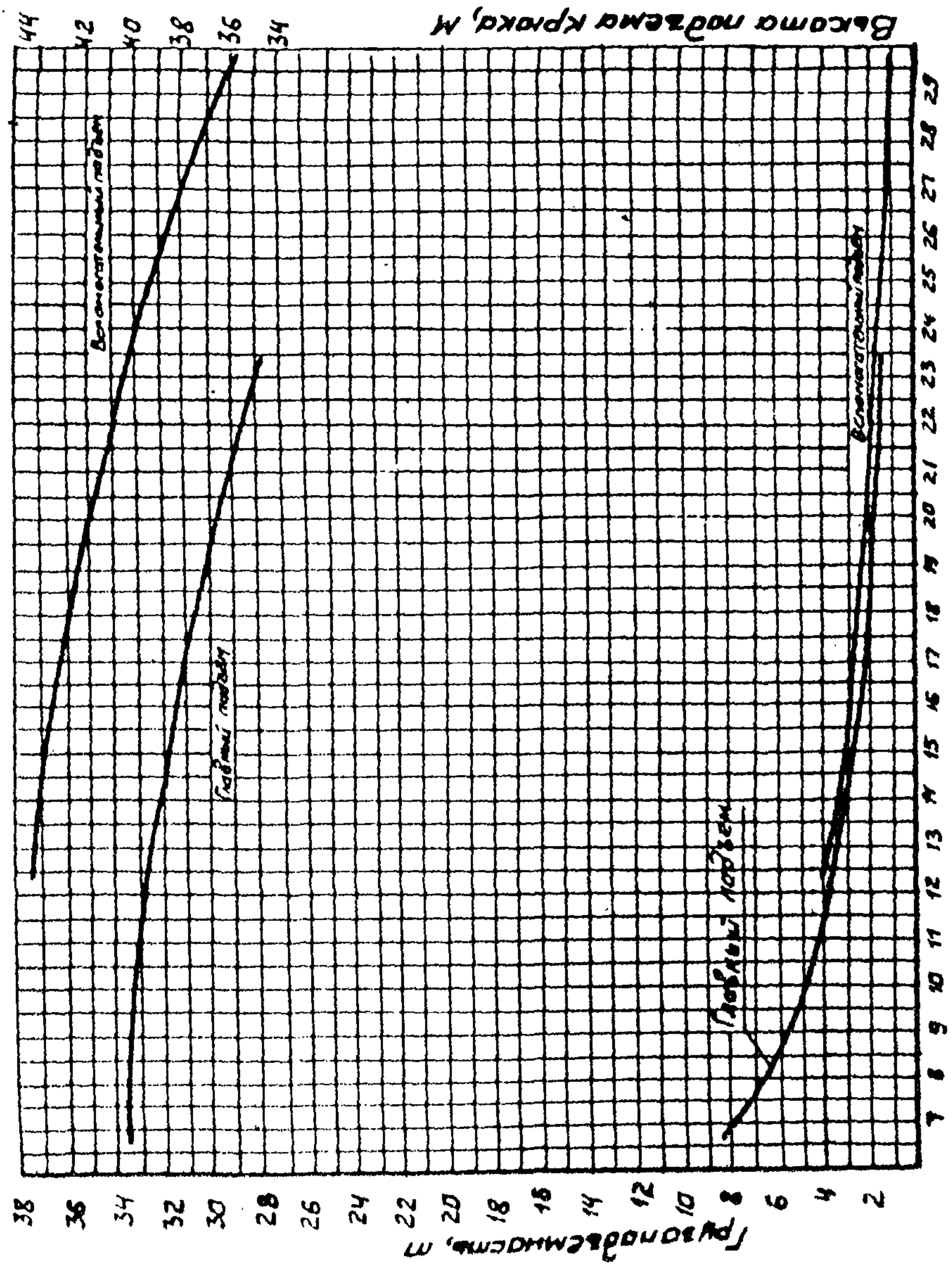

Стрела 46м с гуськом 6м

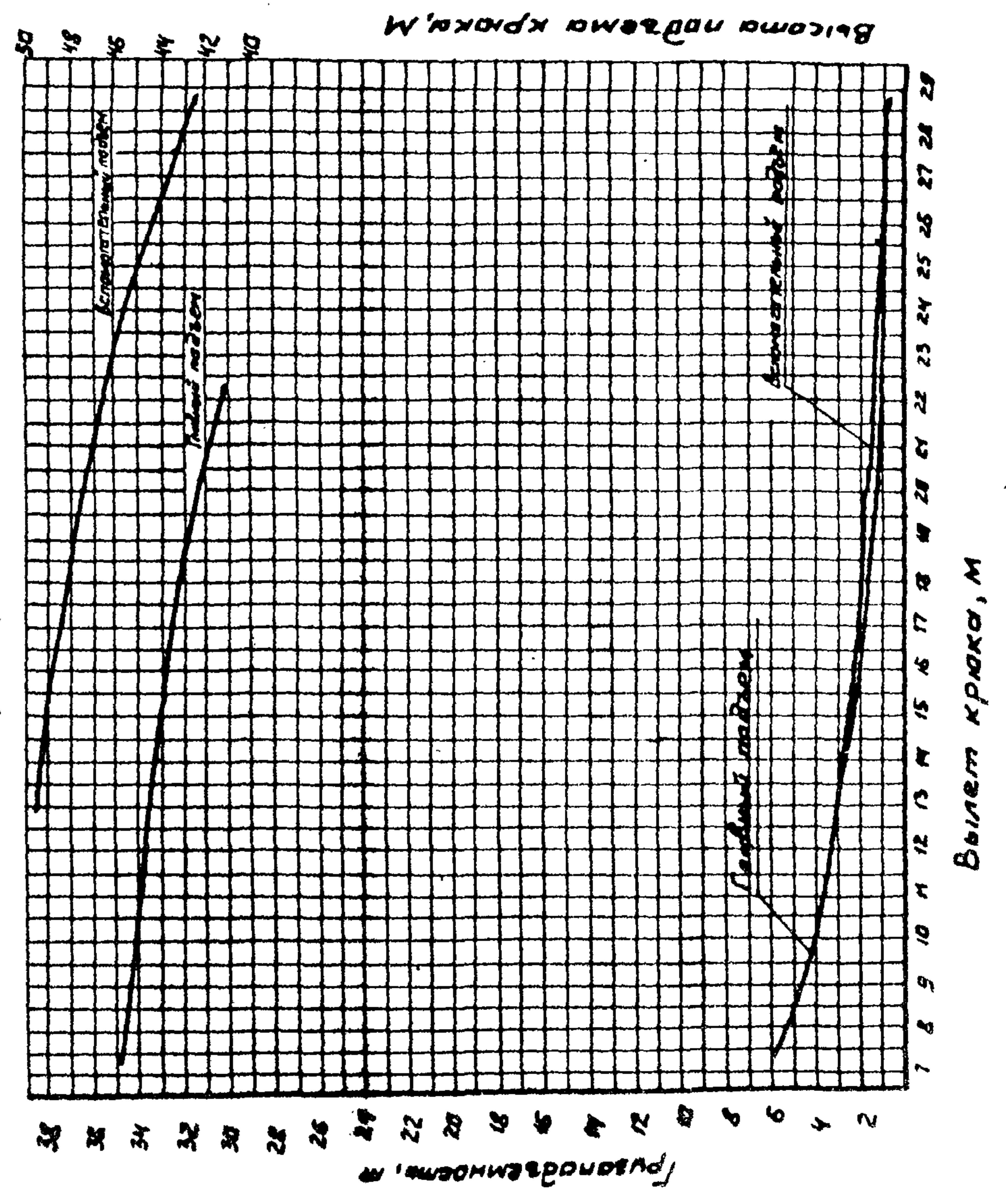

Кран-400



Графики грузоподъемности и высоты подъема крюка при  
башенно-стреловом исполнении и маневровым гуськом 10 м.

Башня 16 м.

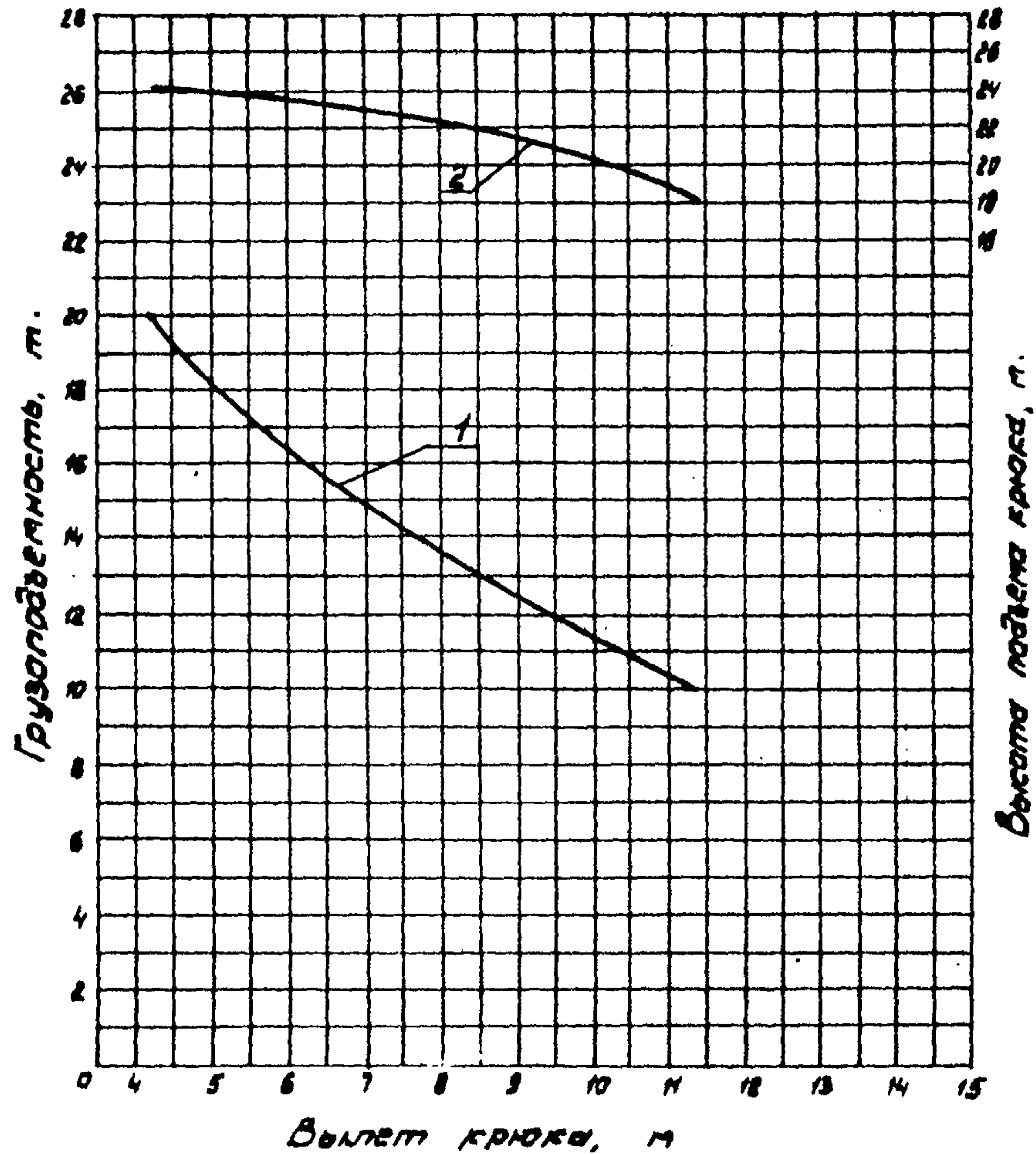

1- графики грузоподъемности  
2- графики высоты подъема крюка

Башня 21 м.

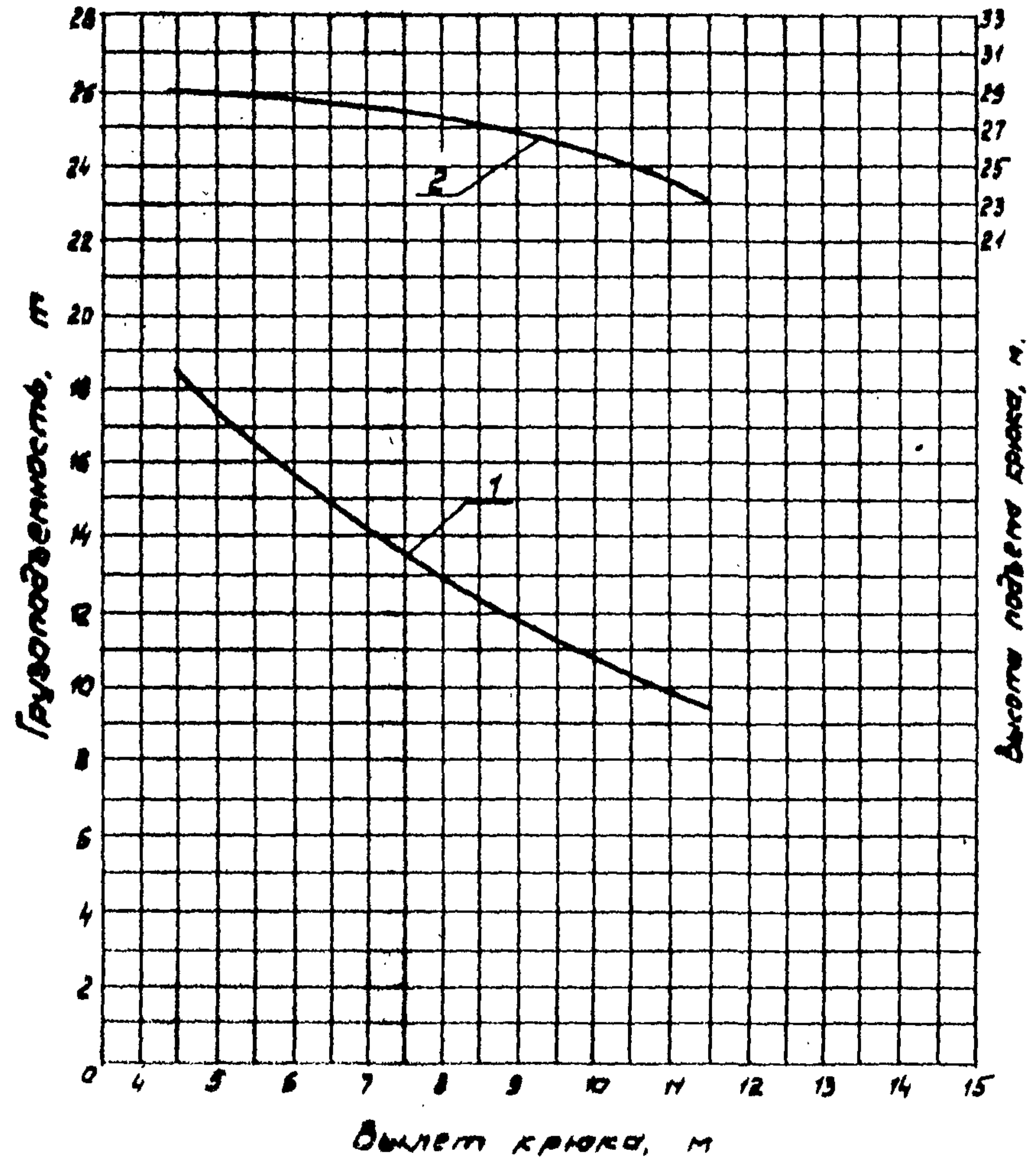

РДК-400

Графики грузоподъемности и высоты подъема крюка при башенно-стреловом исполнении и маневровым гуськом 15 м.

Башня 16 м

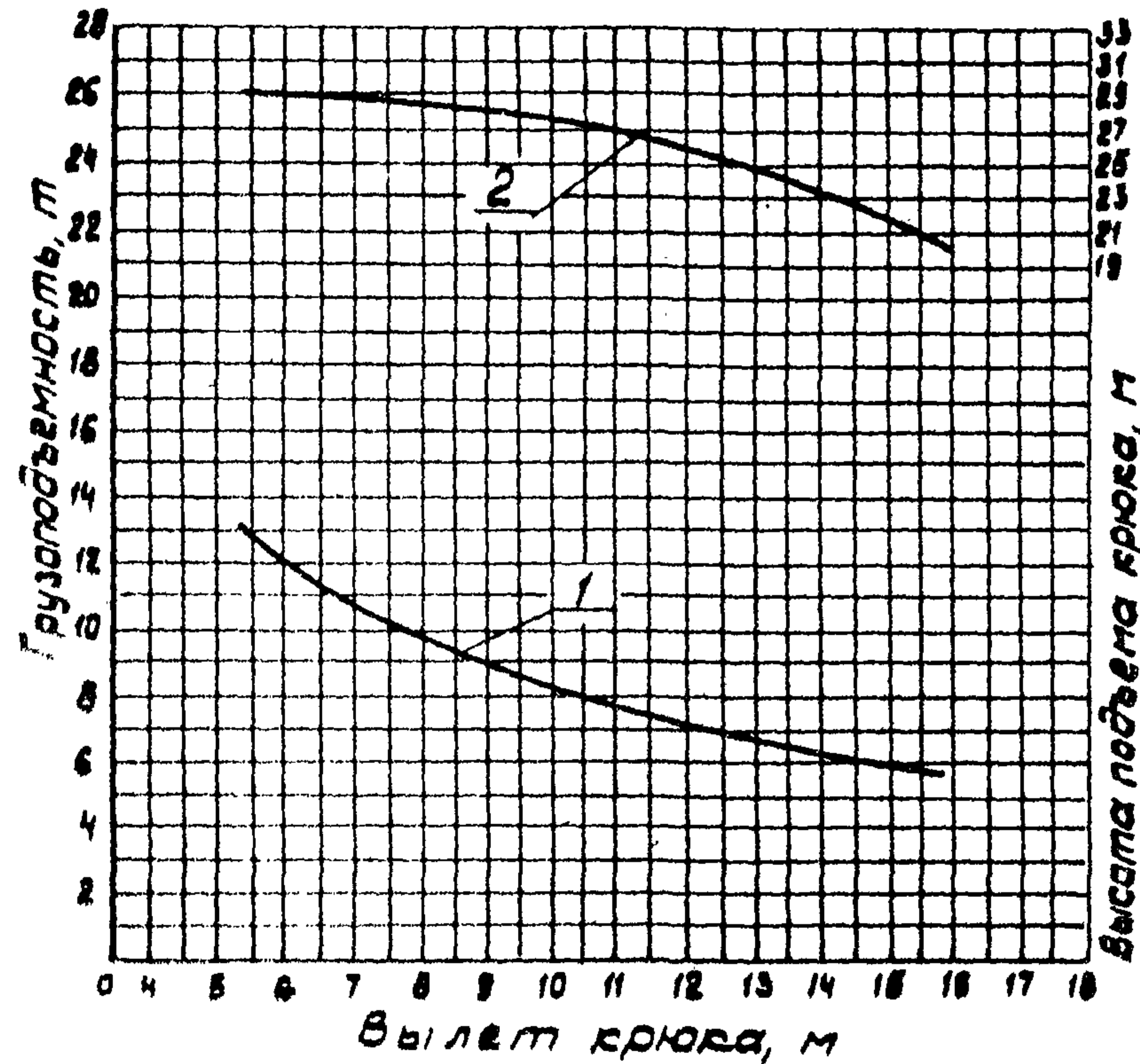

Башня 21 м

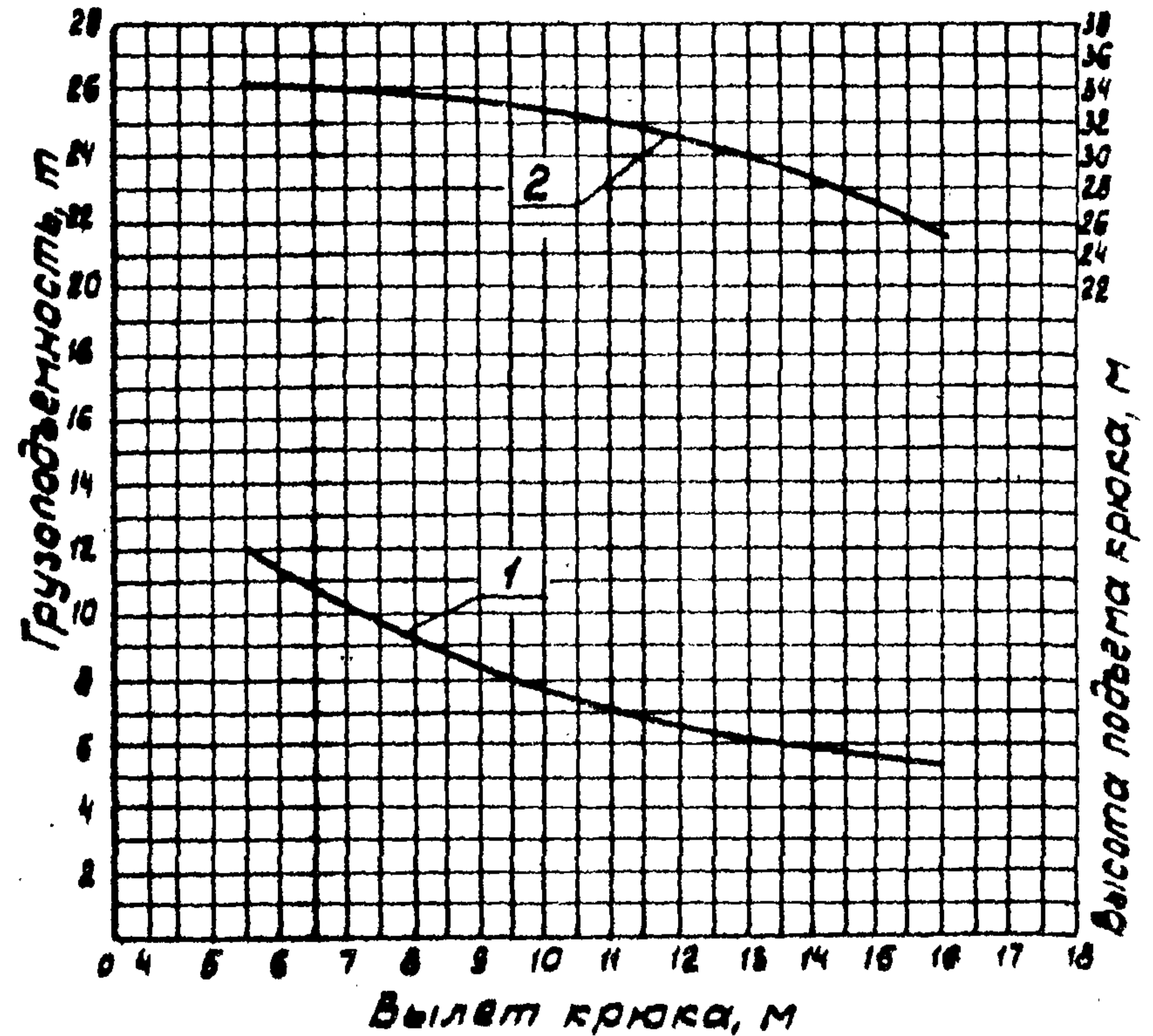

- 1- графики грузоподъемности
- 2- графики высоты подъема крюка

Графики грузоподъемности и высоты подъема крюка при  
 башенно-стреловом исполнении и маневровым гуськом 25 м.

Башня 16 м.

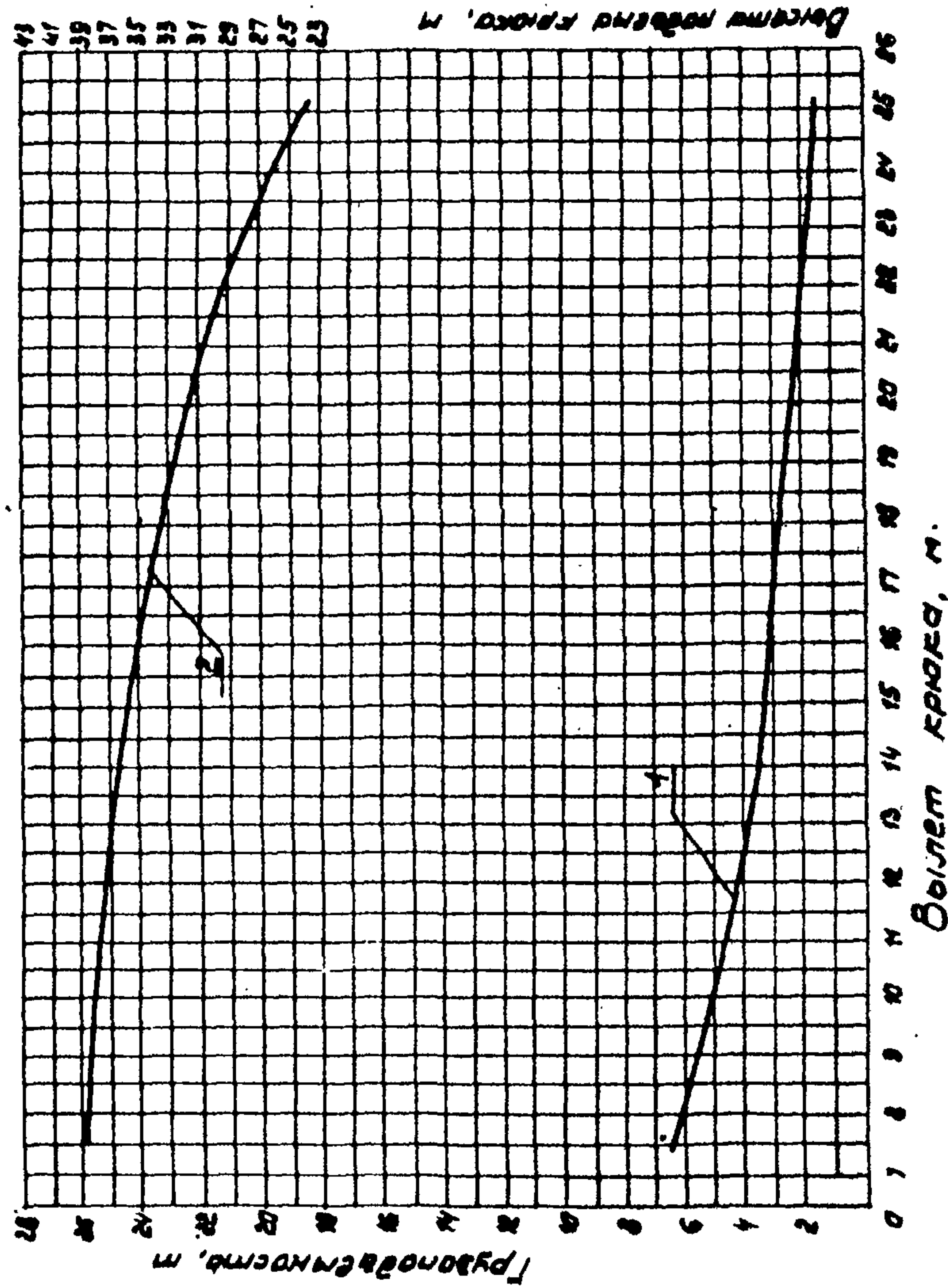

- 1. Графики грузоподъемности
- 2. Графики высоты подъема крюка.

Башня 21 м.

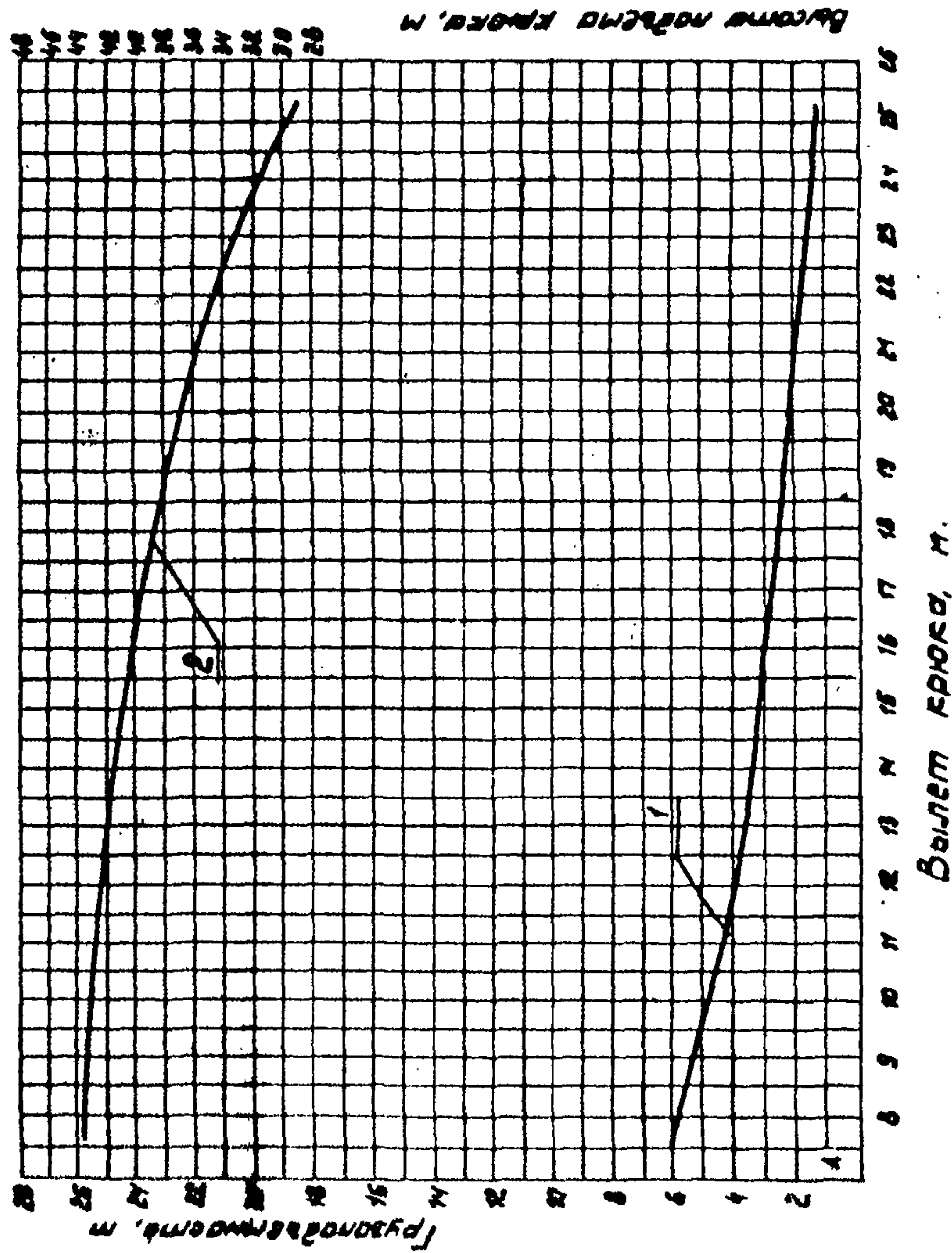

Графики грузоподъемности и высоты подъема крюка при  
башенно-стреловом исполнении и маневровым гуськом 10 м

Башня 26 м

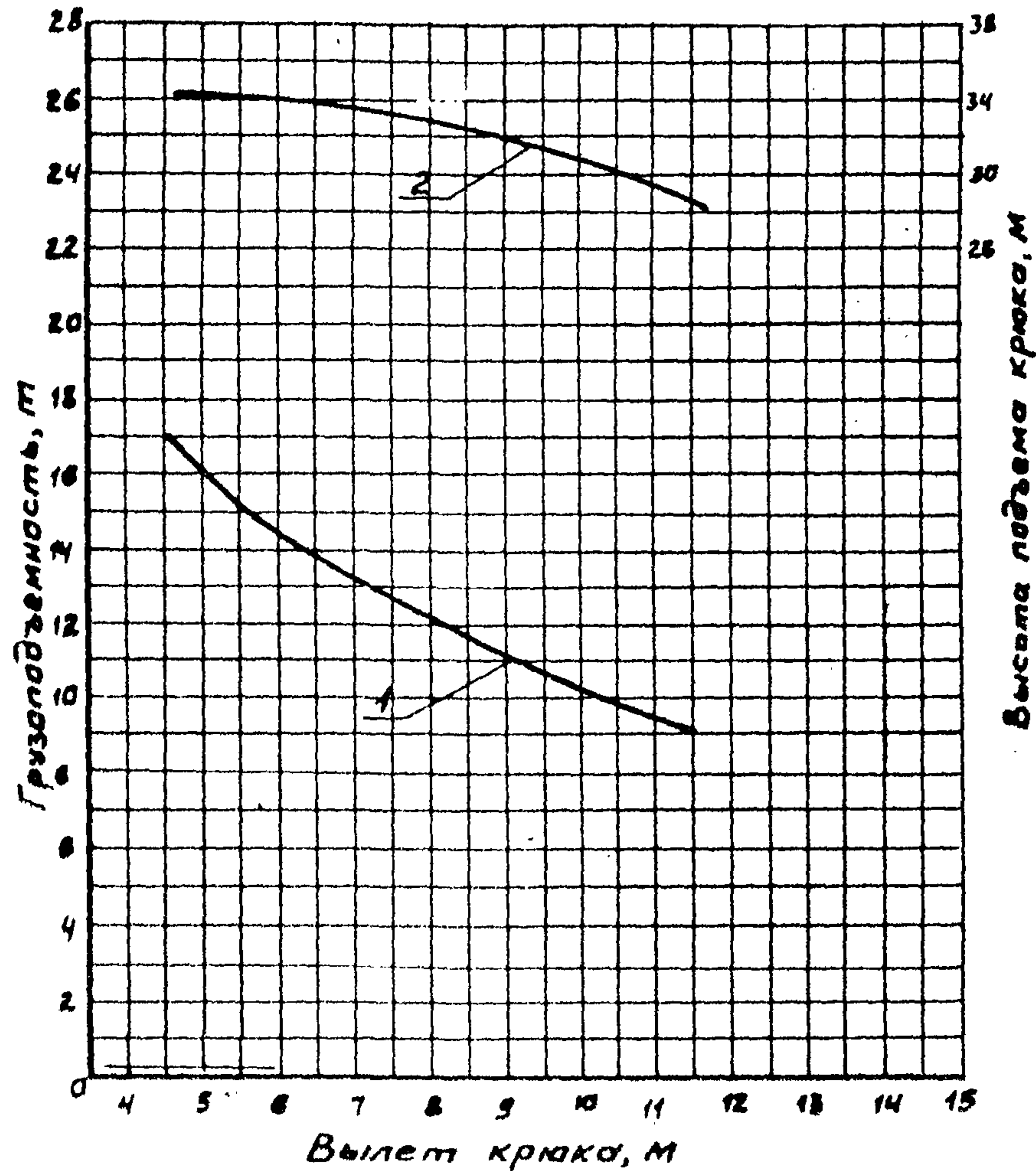

1 - графики грузоподъемности  
2 - графики высоты подъема крюка

Башня 31 м

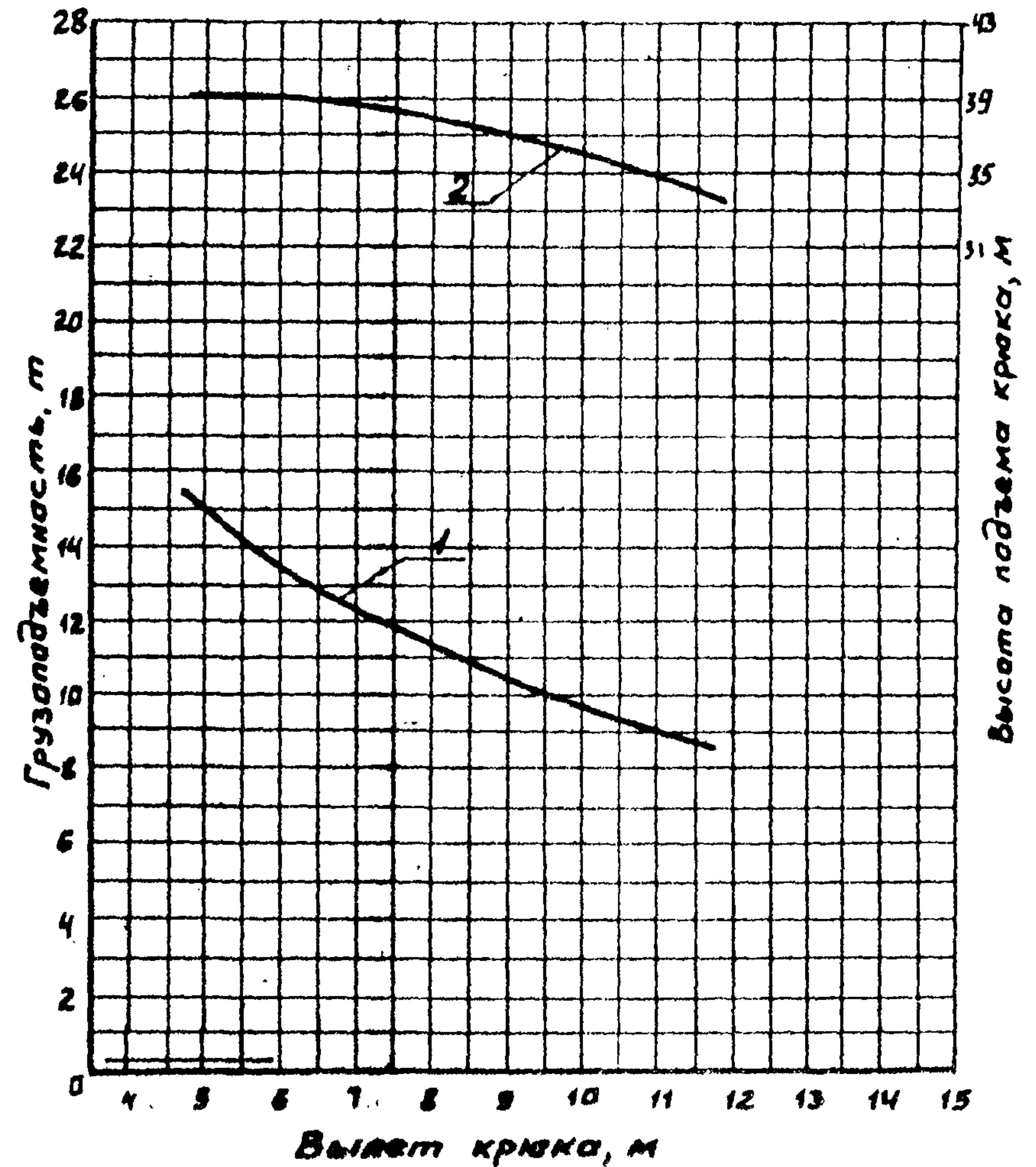

РДК-400

Графики грузоподъемности и высоты подъема крюка при башенно-стреловом исполнении и маневровым гуськом 15 м

Башня 26 м

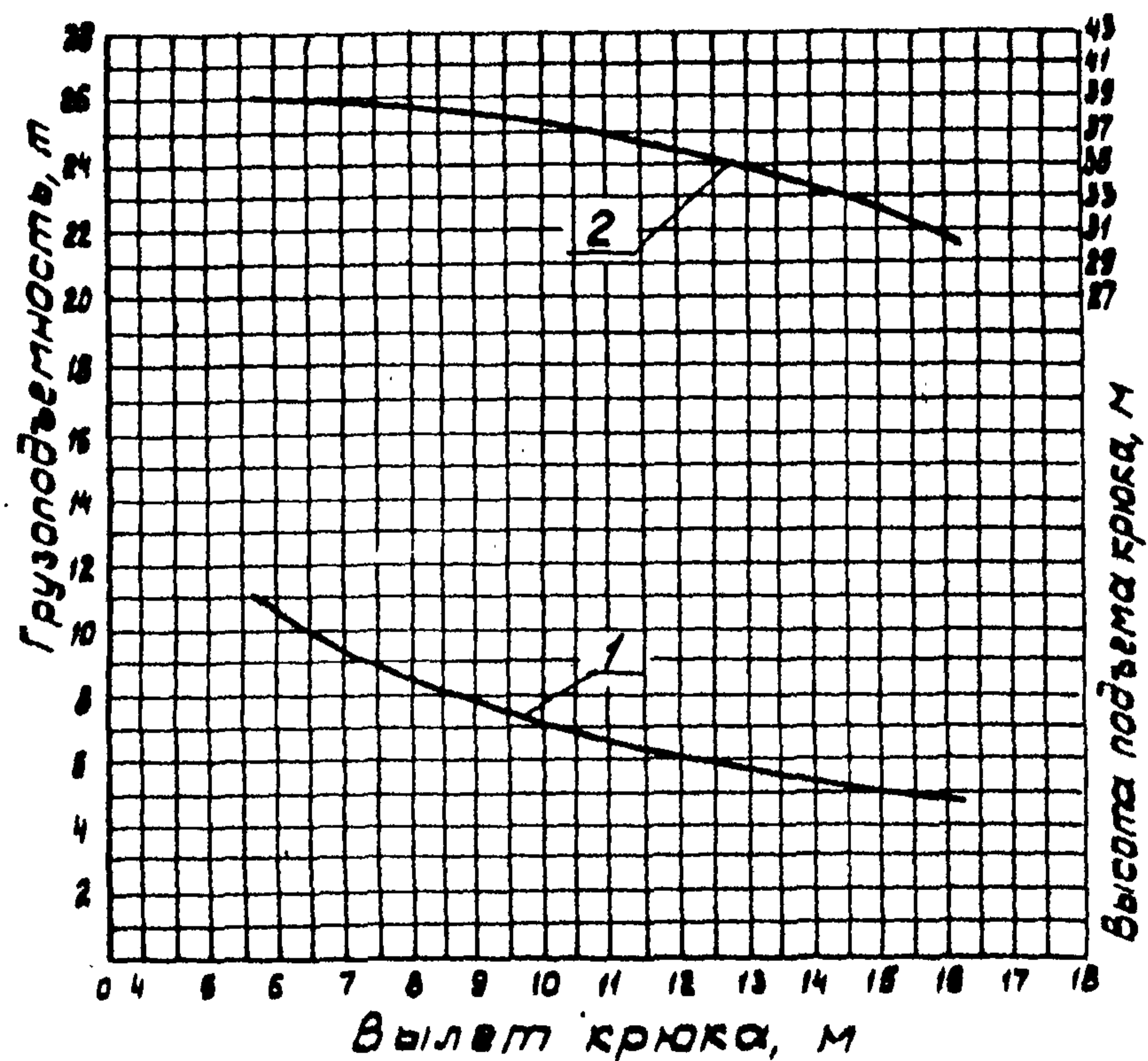

- 1- графики грузоподъемности  
2- графики высоты подъема крюка

Башня 31 м

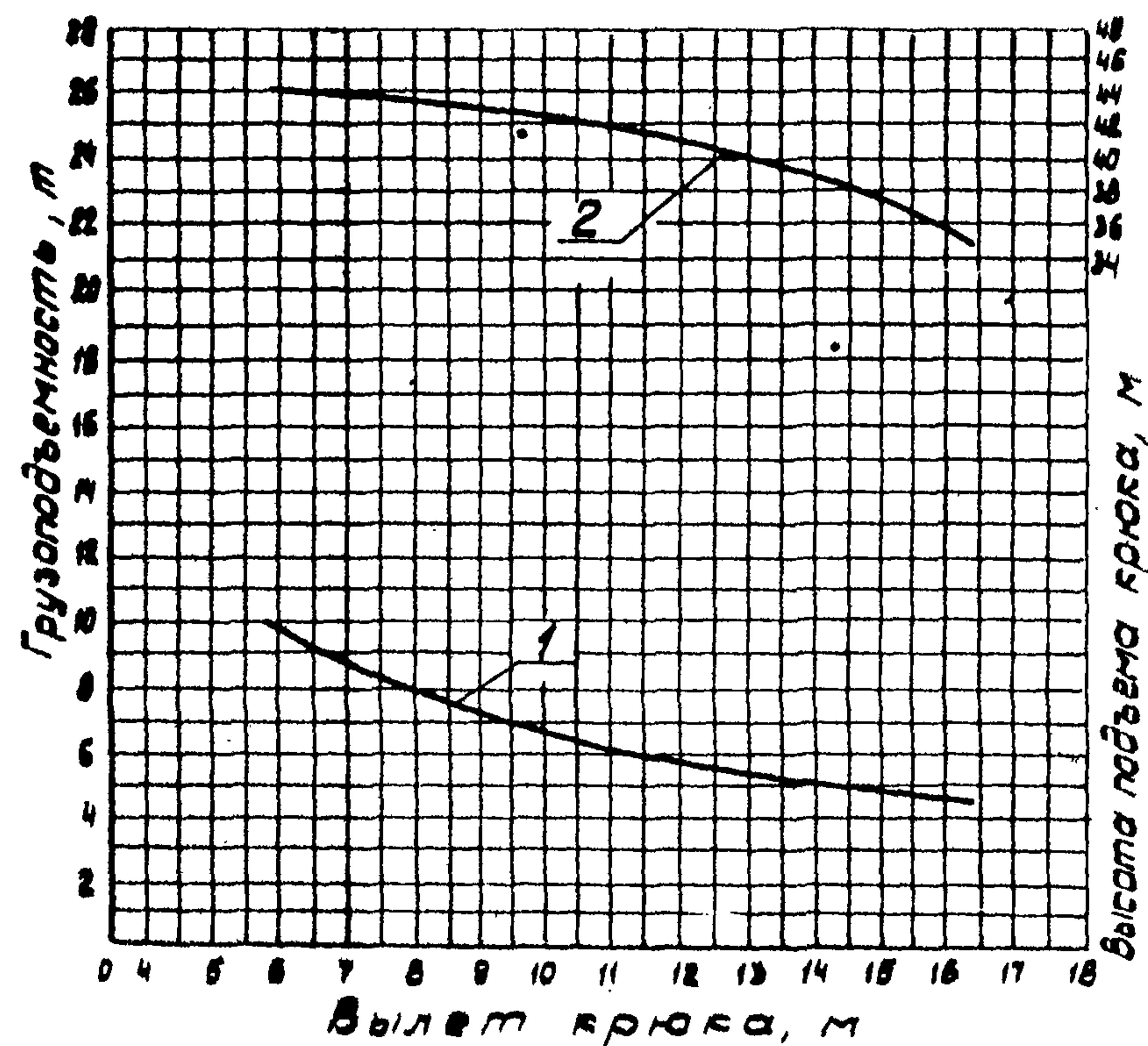

РДК-400

Графики грузоподъемности и высоты подъема крюка при башенно-стреловом исполнении и маневровым гуськом 25м

Башня 26м

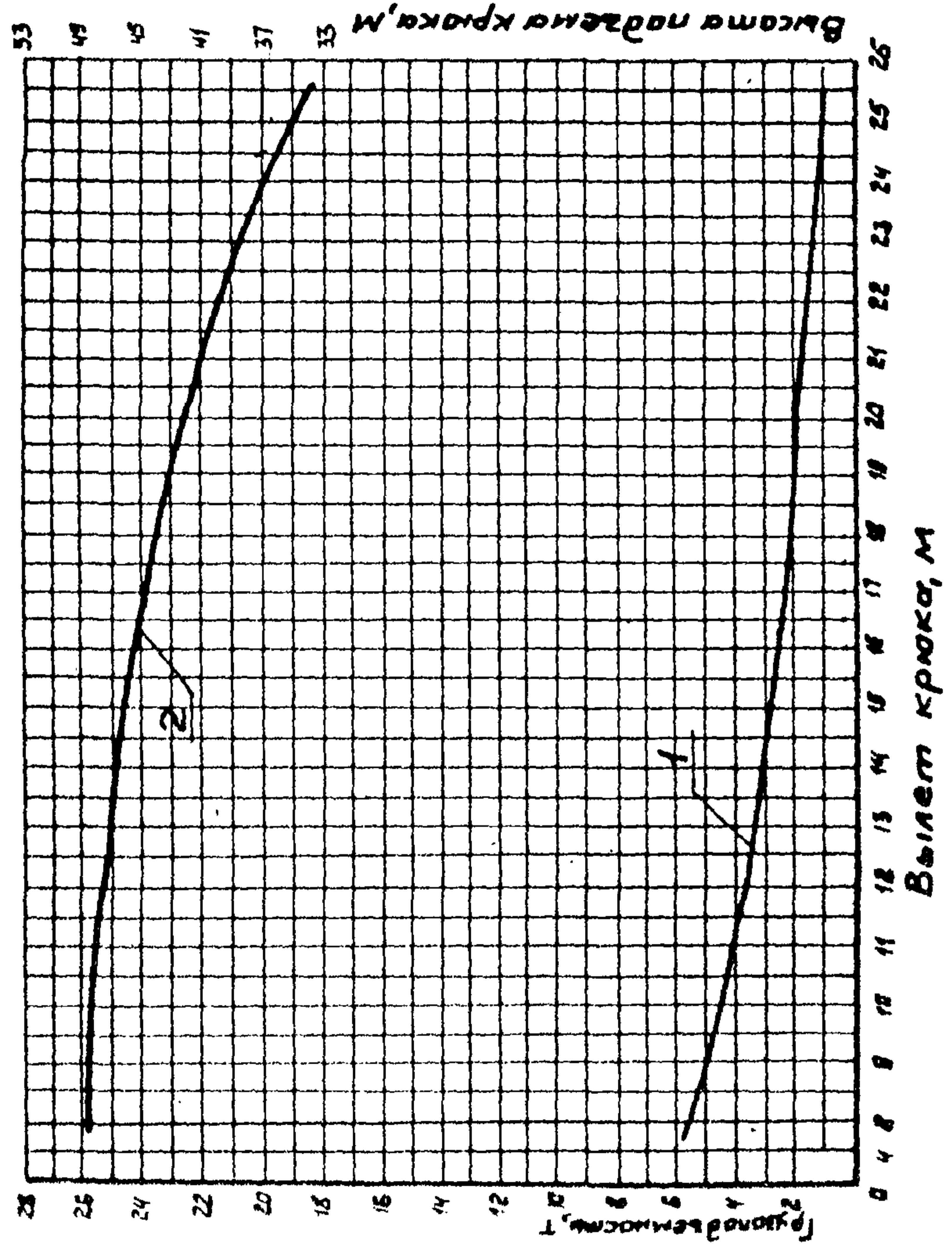

1-графики грузоподъемности  
2-графики высоты подъема крюка

Башня 31м

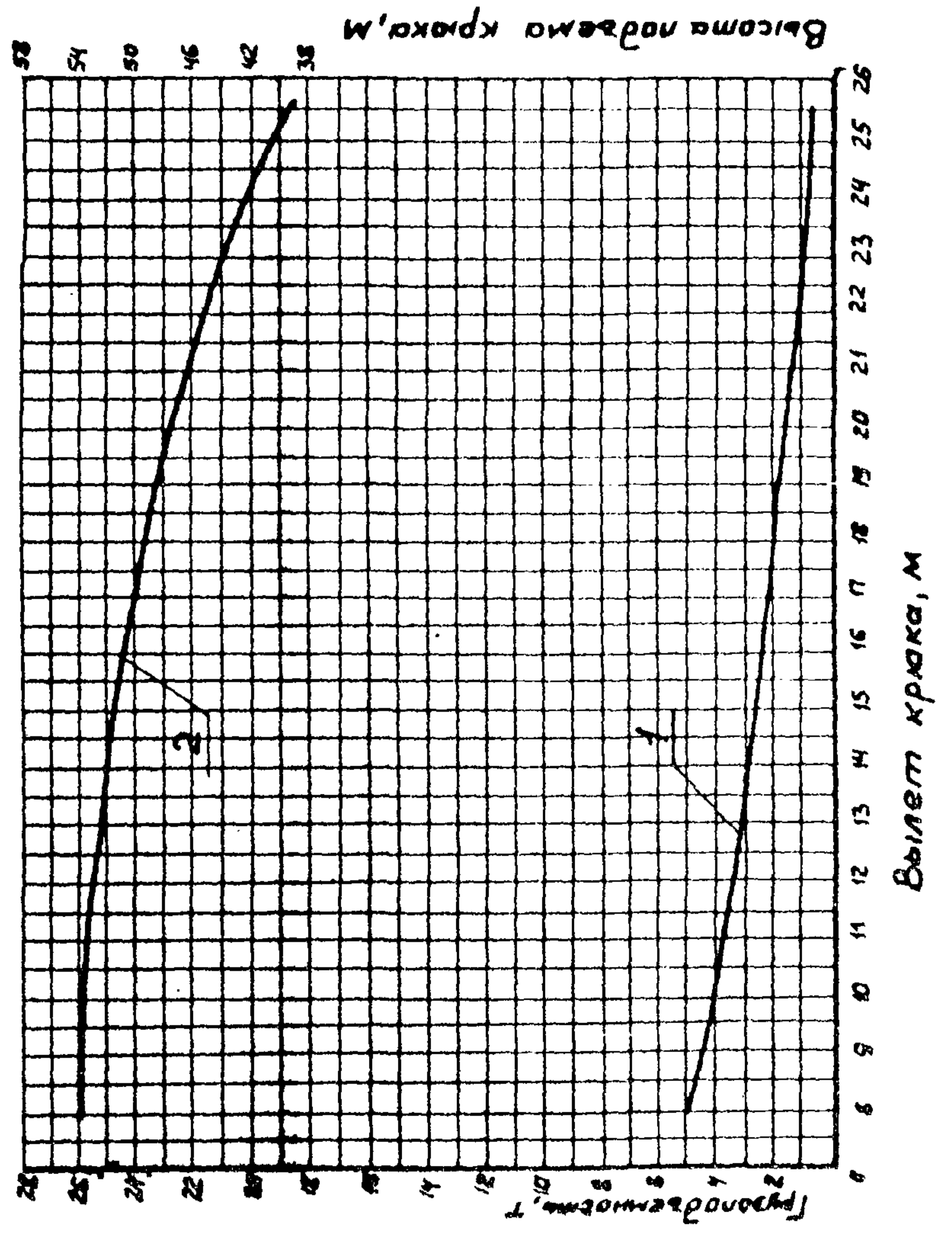

Графики грузоподъемности и высоты подъема крюка при башенно-стреловом исполнении с маневровым гуськом 20 м.

Башня 16 м

Башня 21 м

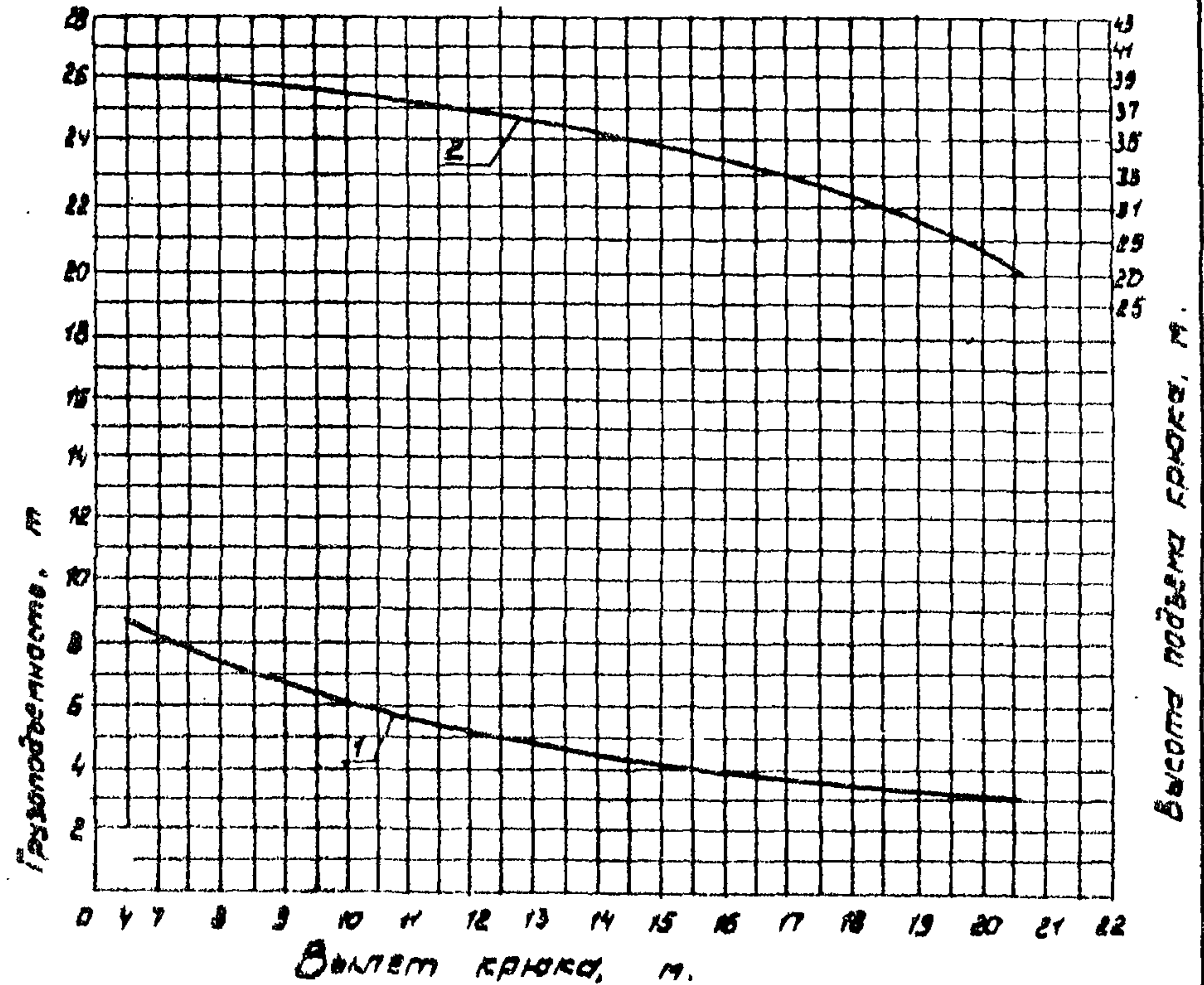
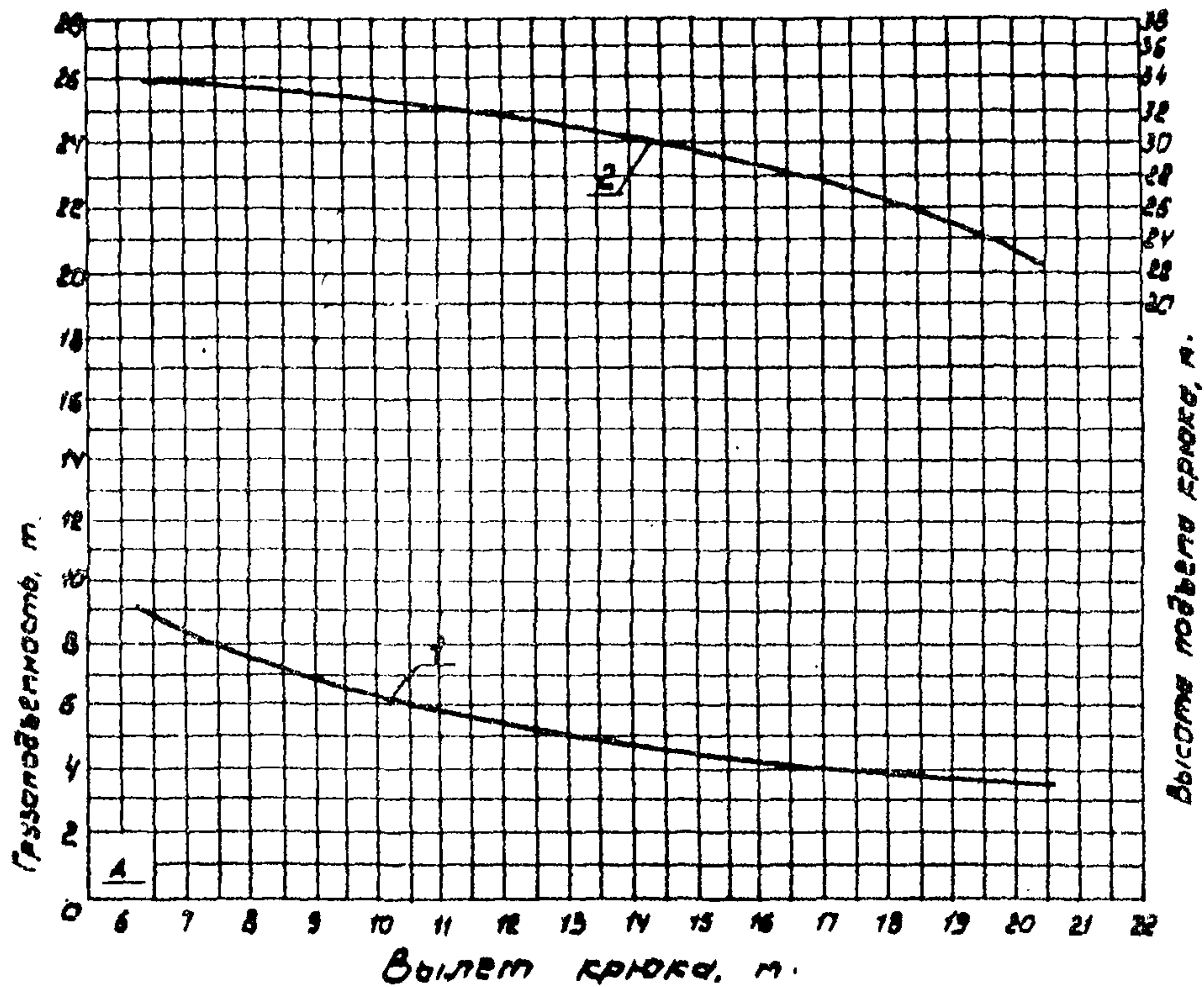

1 - Графики грузоподъемности  
2 - Графики высоты подъема крюка.

Графики грузоподъемности и высоты подъема крюка при башенно-стреловом исполнении с маневровым гуськом 20 м

Башня 26 м

Башня 31 м

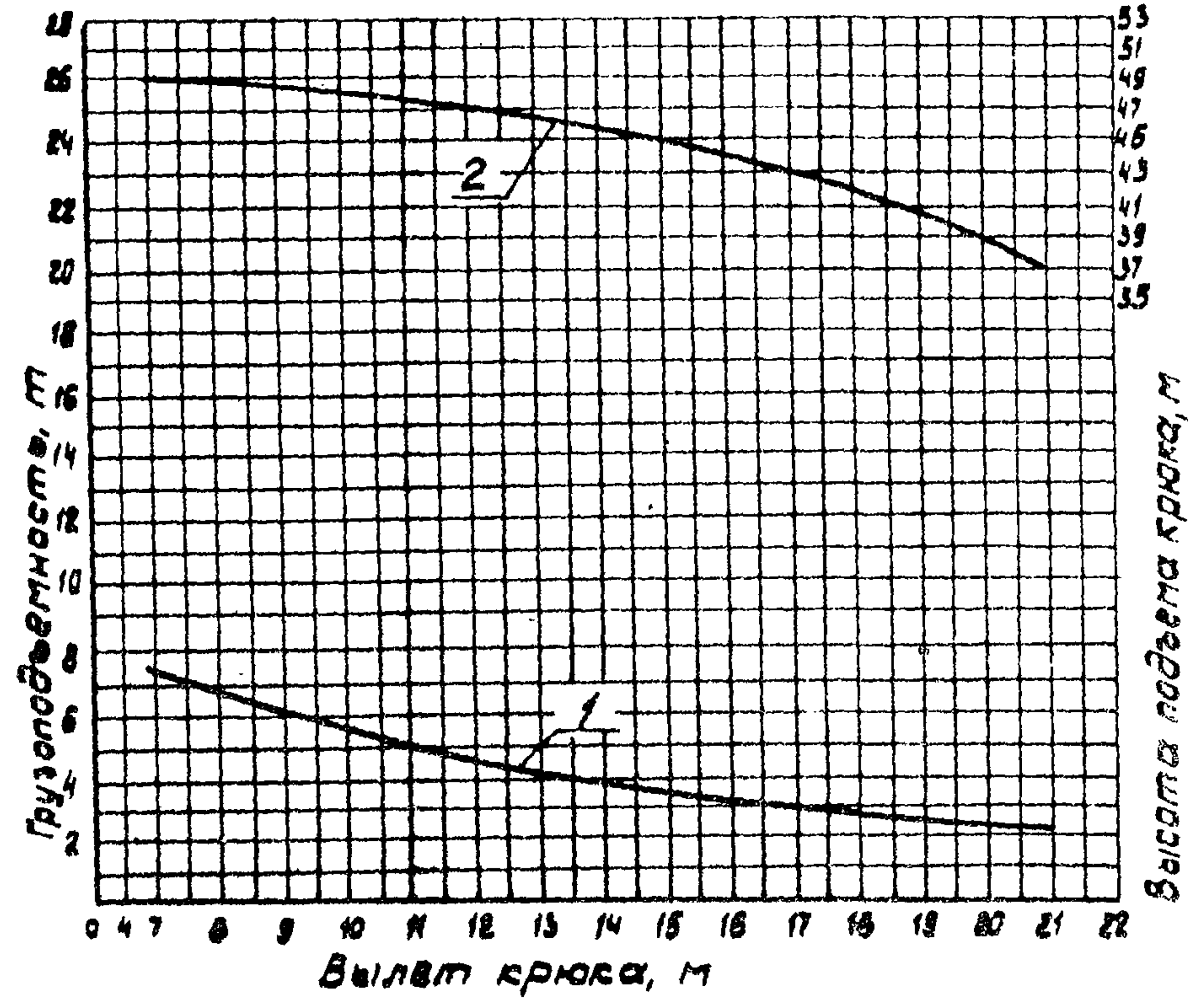
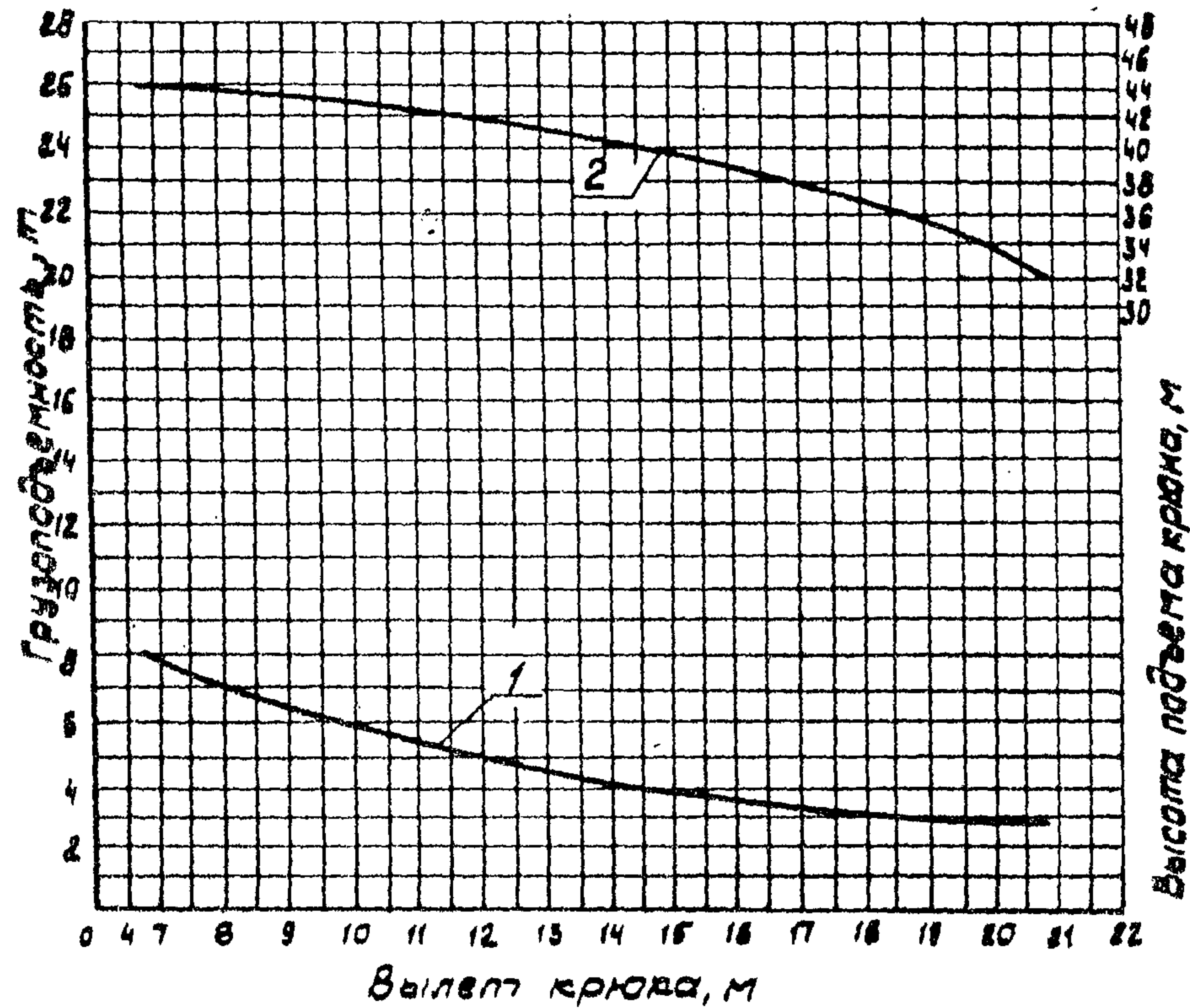

- 1 - Графики грузоподъемности
- 2 - Графики высоты подъема крюка



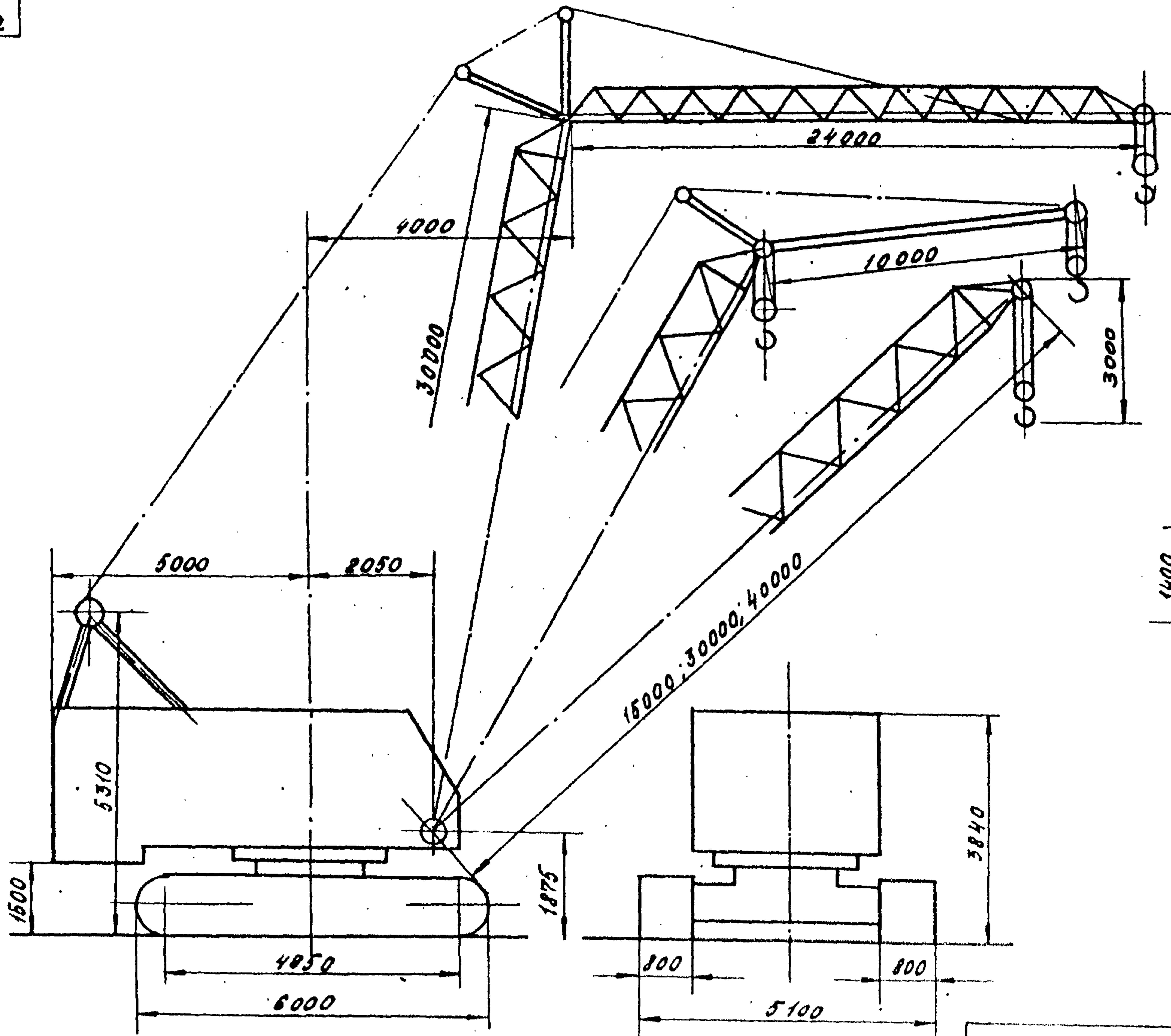

сечение стрелы

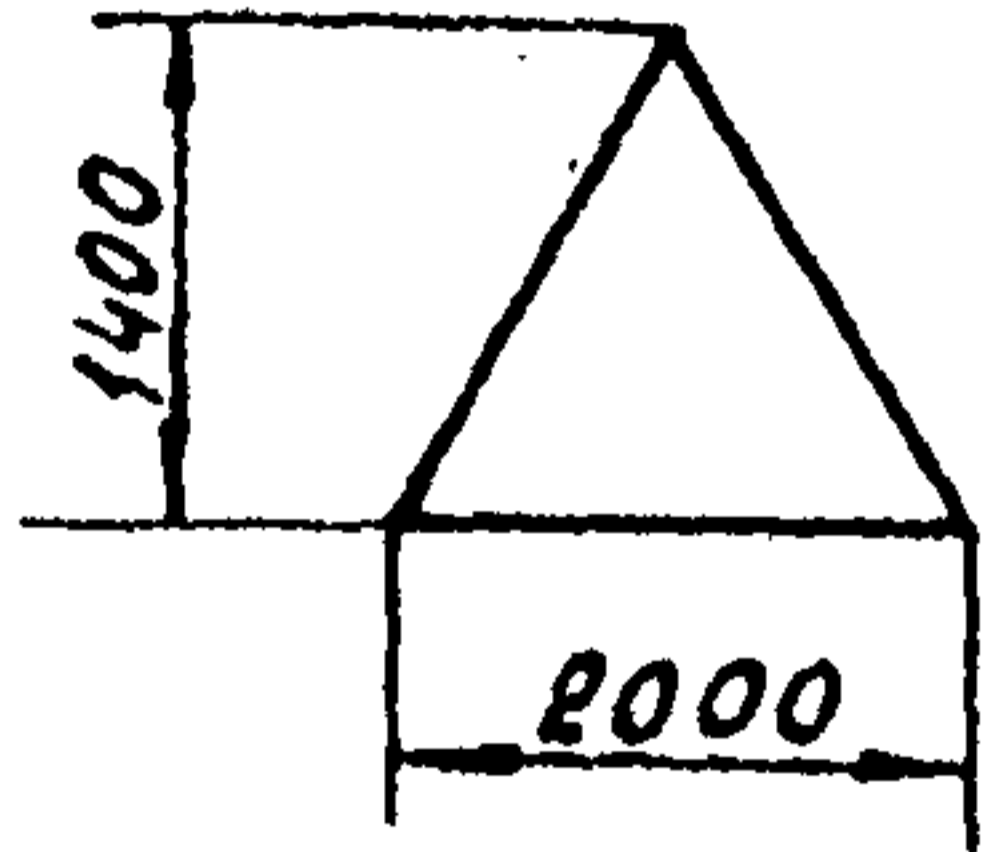

Л 24 К 50

### Грузовая характеристика крана

Длина стрелы, высота башни	Основной подъем				Вспомогательный подъем		
	Вылет крюка, м	Грузоподъемность, т		Высота подъема крюка, м	Вылет крюка, м	Грузоподъ- емность, т	Высота подъема крюка, м
		без гуська	с гуськом 10м				
Стрела 15м	6,0	50,0	47,0	13,3	13,8	7,0	20,7
	9,0	28,0	25,0	12,2	18,0	7,0	17,4
	12,0	18,5	15,3	10,3	21,8	7,0	15,0
	14,0	14,8	11,8	8,2	24,0	7,0	9,9
Стрела 30м	8,0	30,0	27,0	28,2	15,4	7,0	36,2
	11,8	18,0	15,0	27,0	20,0	7,0	34,0
	16,0	11,8	8,8	25,2	25,0	5,5	30,7
	26,0	5,4	2,4	16,8	36,0	2,2	18,0
Стрела 40м	10,0	15,0	12,0	38,6	17,2	7,0	45,1
	12,4	15,0	12,0	38,1	21,6	5,5	44,2
	29,3	3,7	0,7	28,7	29,6	3,1	39,1
	34,0	2,6	—	23,7	39,0	1,0	30,7
Башня 30м с гуськом 24м	—	—	—	—	15,6	10,0	49,9
	—	—	—	—	17,0	9,0	49,1
	—	—	—	—	24,0	5,8	42,4
	—	—	—	—	28,0	5,0	30,0

ДЭК-50

# Графики грузоподъемности и высоты подъема крюка крана

## Основной подъем (без гуська)

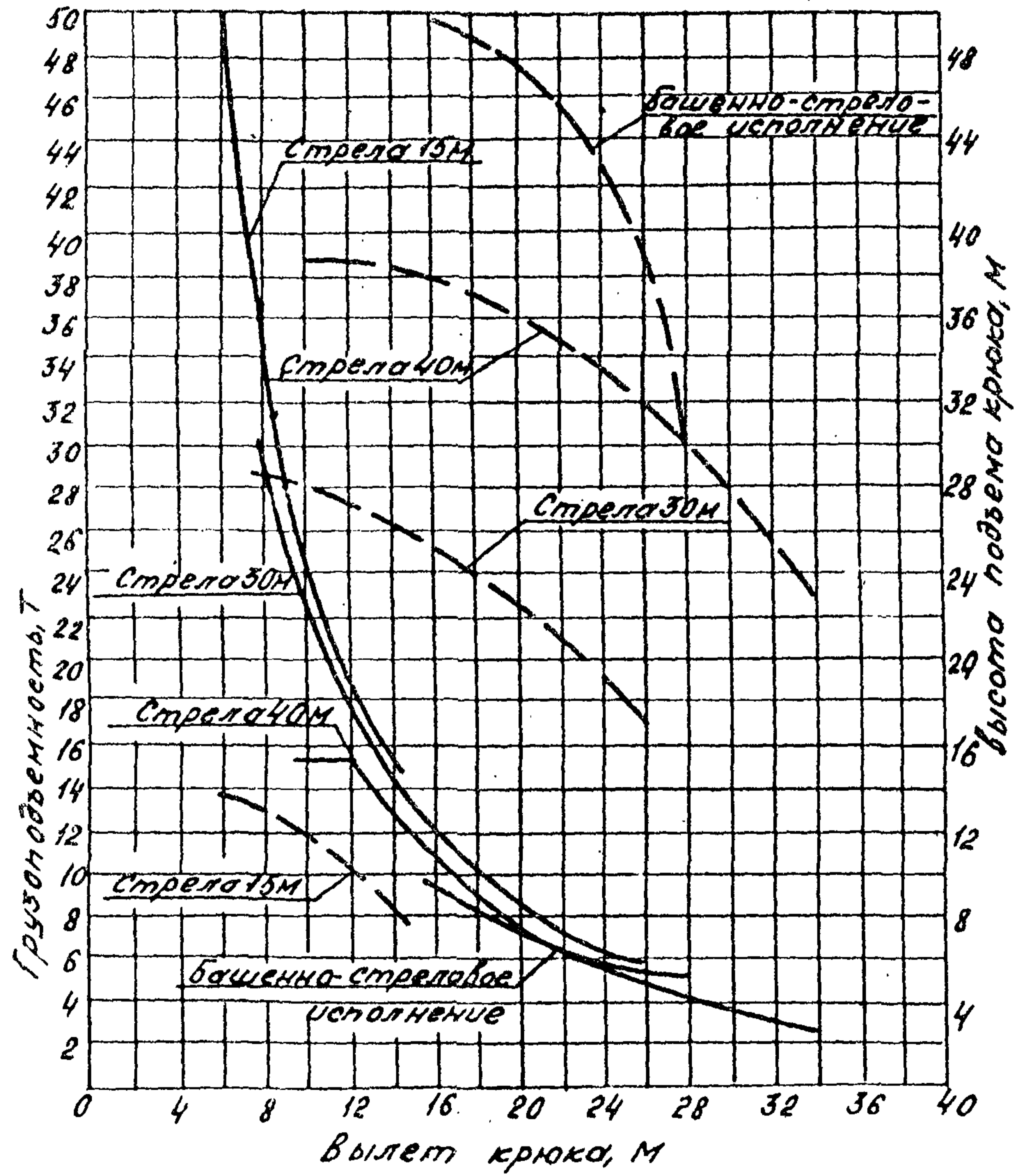

## Вспомогательный подъем

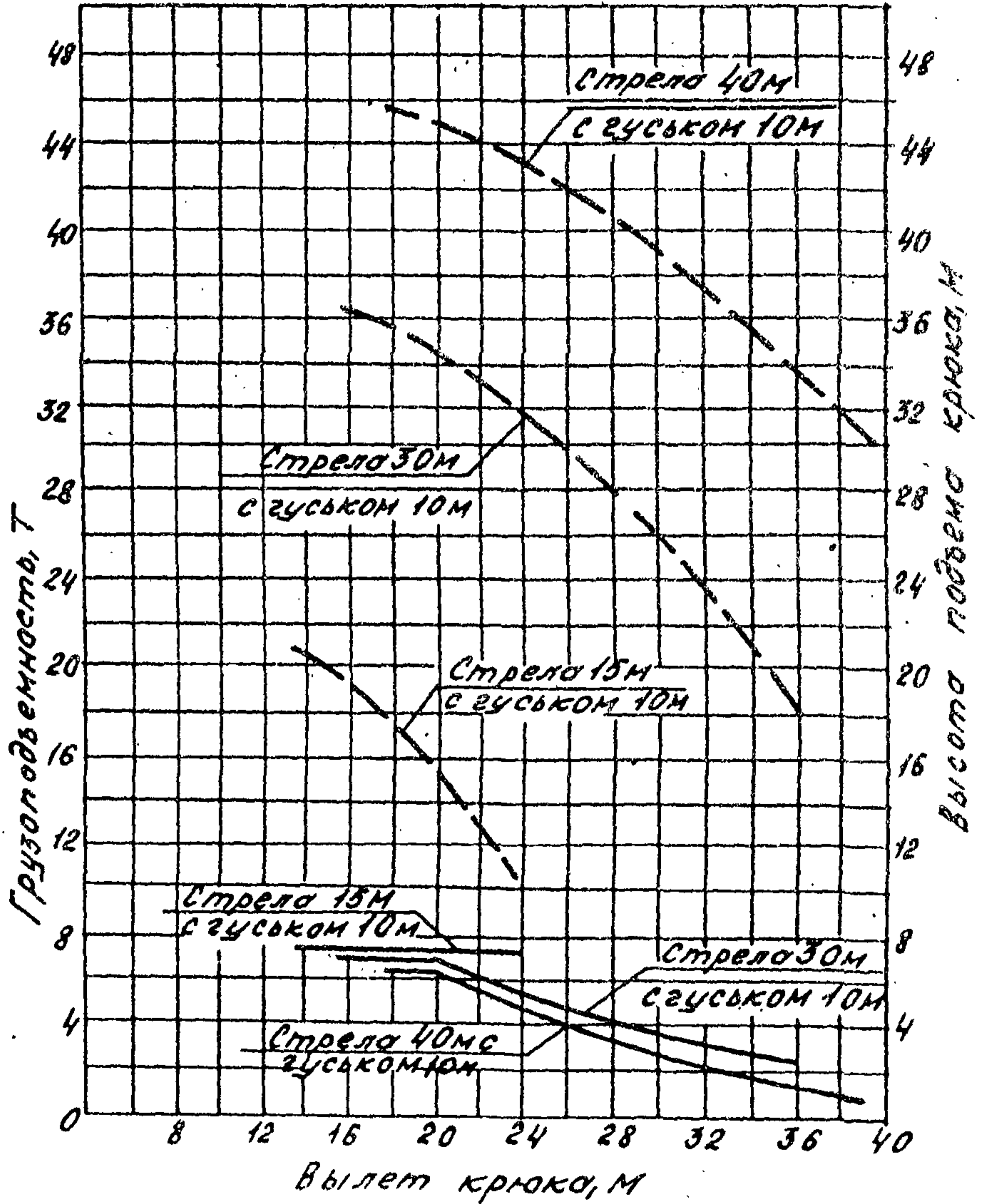

Примечание: Грузоподъемность основного подъема с гуськом соответственно на 3 т меньше (см. таблицу)

### Грузовая характеристика крана

Вылет крюком	Грузоподъемность, Т.		Высота подъема груза, М
	без гуська	с гуськом	
Стрела 15 м			
4,36	60	—	13,7
9	20,5	—	12,1
12	13,8	—	9,8
Стрела 20 м			
5,3	41	—	16
13	12	—	12,5
17	8,5	—	8
Стрела 25 м			
5	31	—	21,5
14	10	—	18
18	6,5	—	14,6
Стрела 30 м с гуськом 7,5 м			
9	20	20	29
16,5	8,5	7,6	26
23	5	4,2	21
Стрела 40 м с гуськом 7,5 м			
9,5	12	11	39
21,5	5	4	34,6
30	2	1,2	28,2

Примечание: Грузоподъемность на крюке гуська см. графики

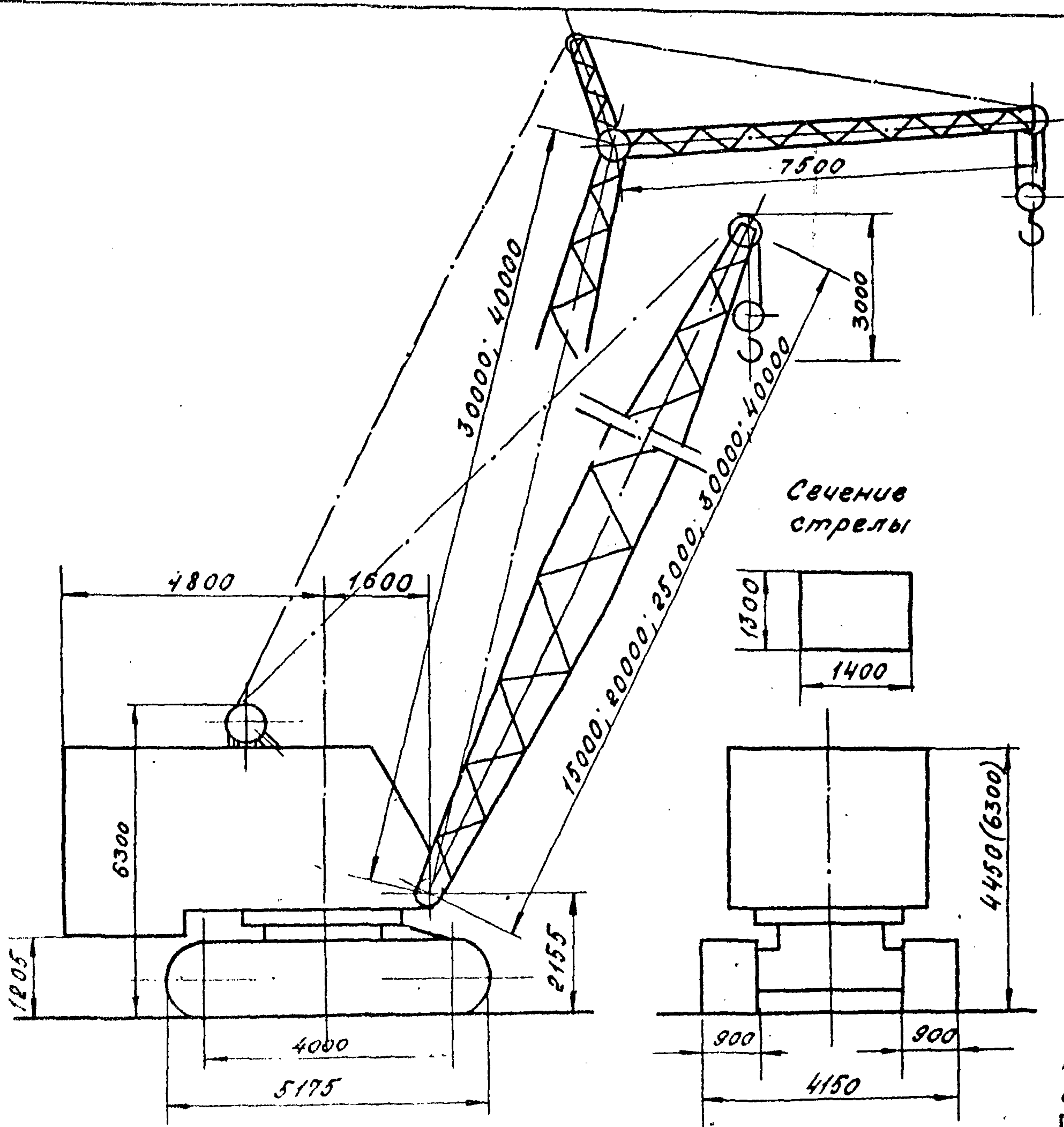

В скобках - габаритная высота со сложенным порталом.

**Э - 2508**

Графики грузоподъемности и высоты подъема крюка крана

Стрела  $l=15\text{ м}$

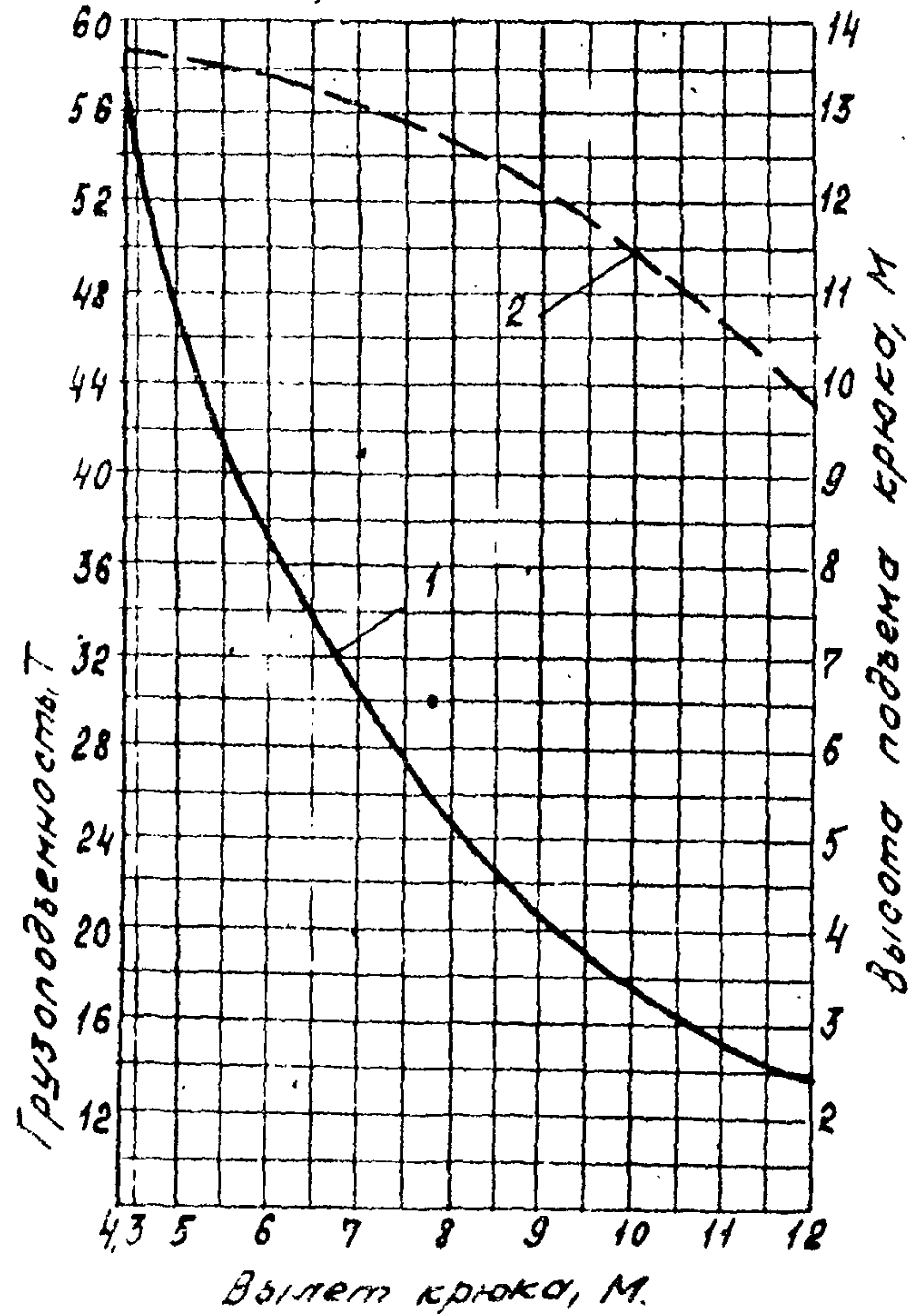

Стрела  $l=20\text{ м}$

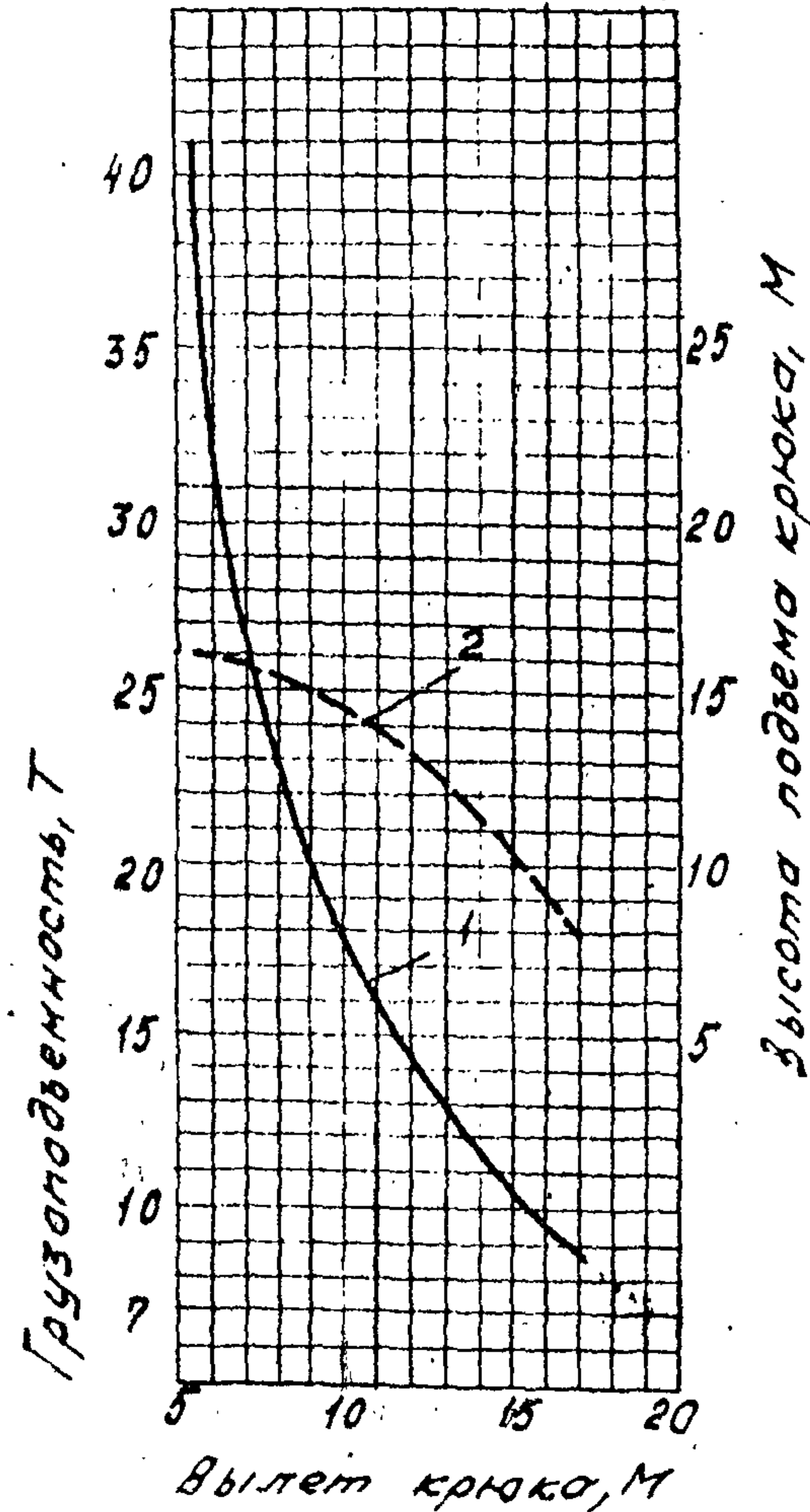

Стрела  $l=25\text{ м}$

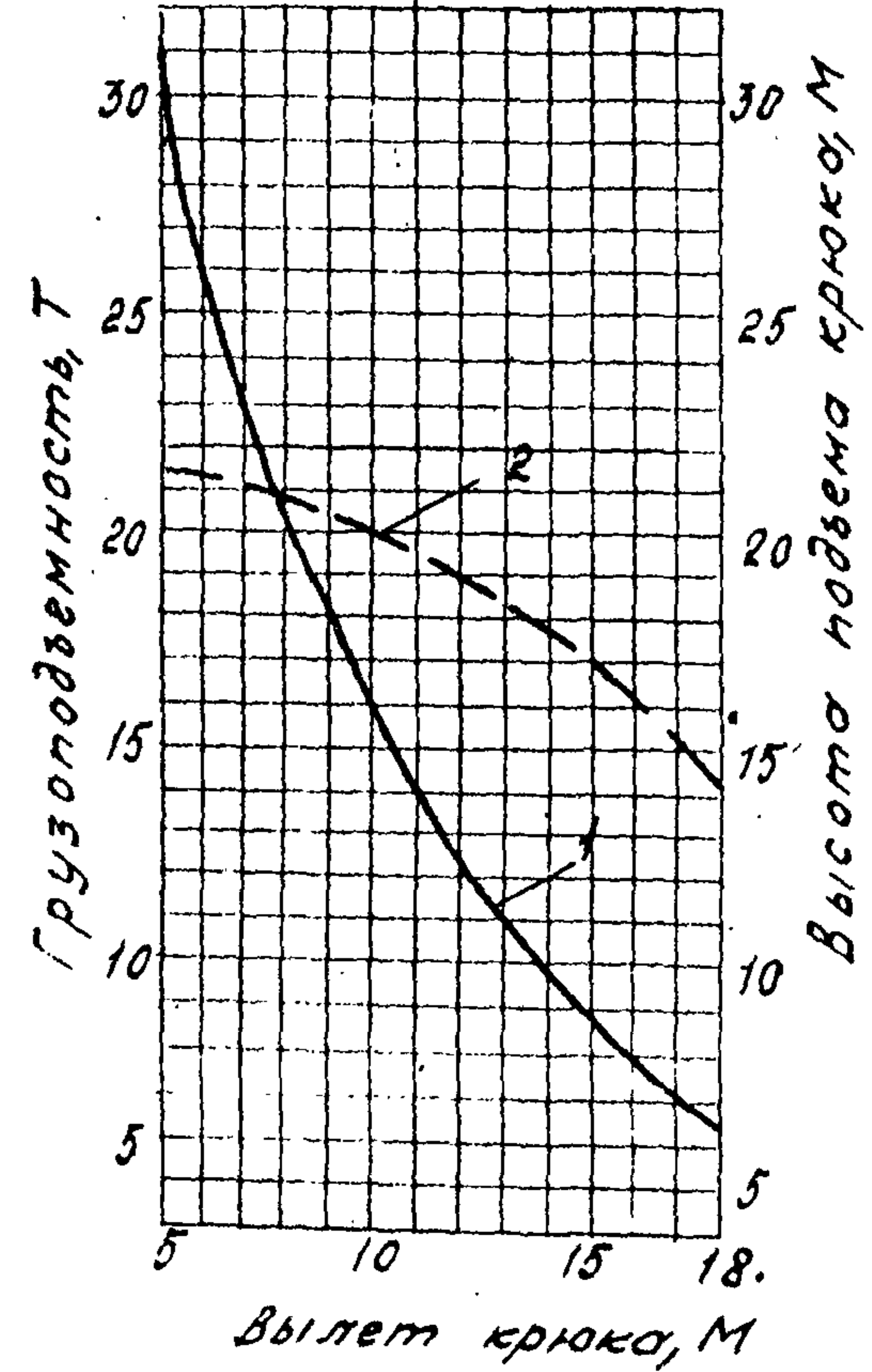

1 - грузоподъемность (основной подъем)  
 2 - высота подъема крюка

Графики грузоподъемности и высоты подъема крюка крана.  
Стрела 30м с гуськом 7,5м

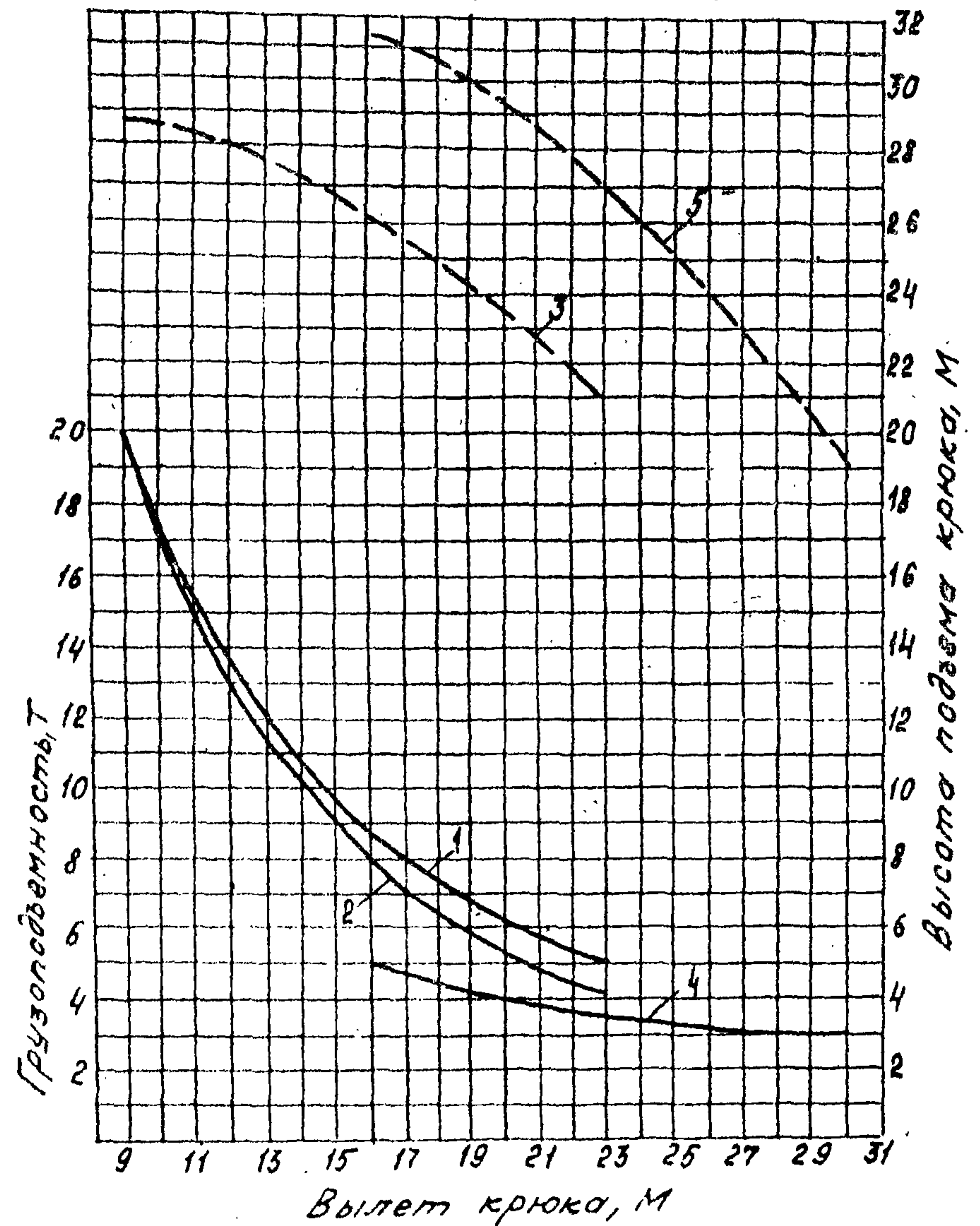

1,3 - основной подъем без гуська  
2,3 - основной подъем с гуськом  
4,5 - вспомогательный подъем (крюк гуська)

Стрела 40м с гуськом 7,5м

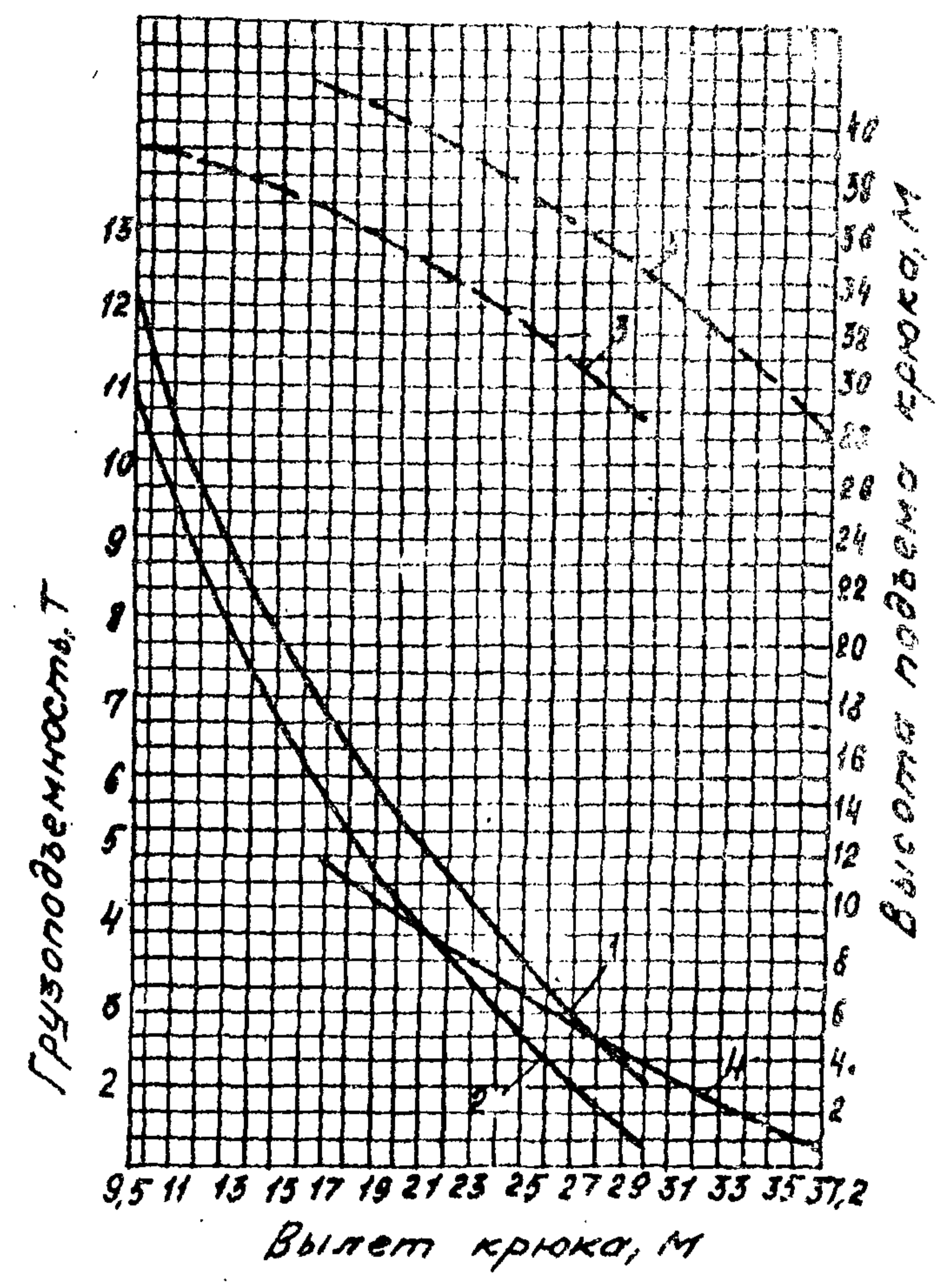

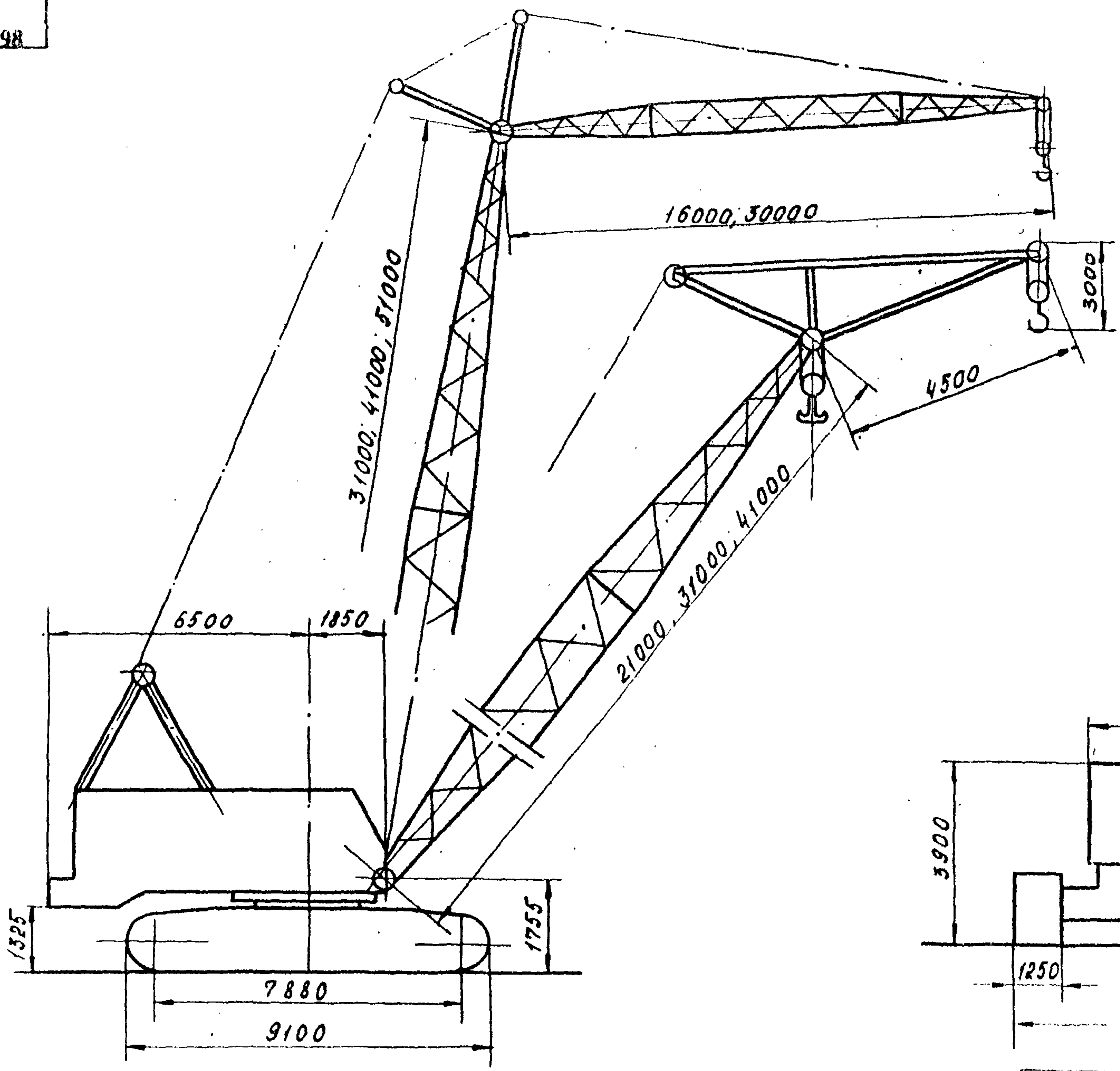

Сечение стрелы

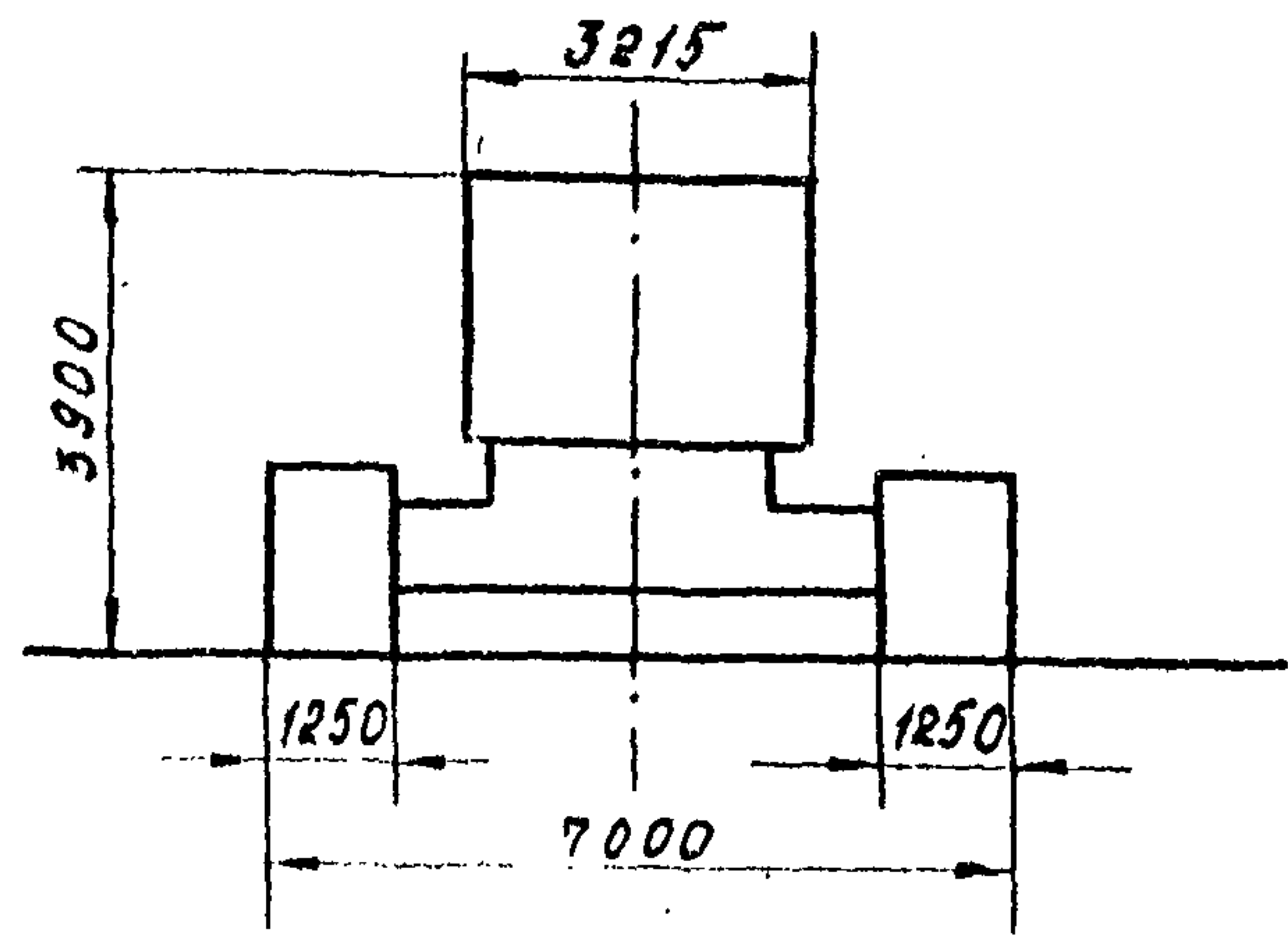
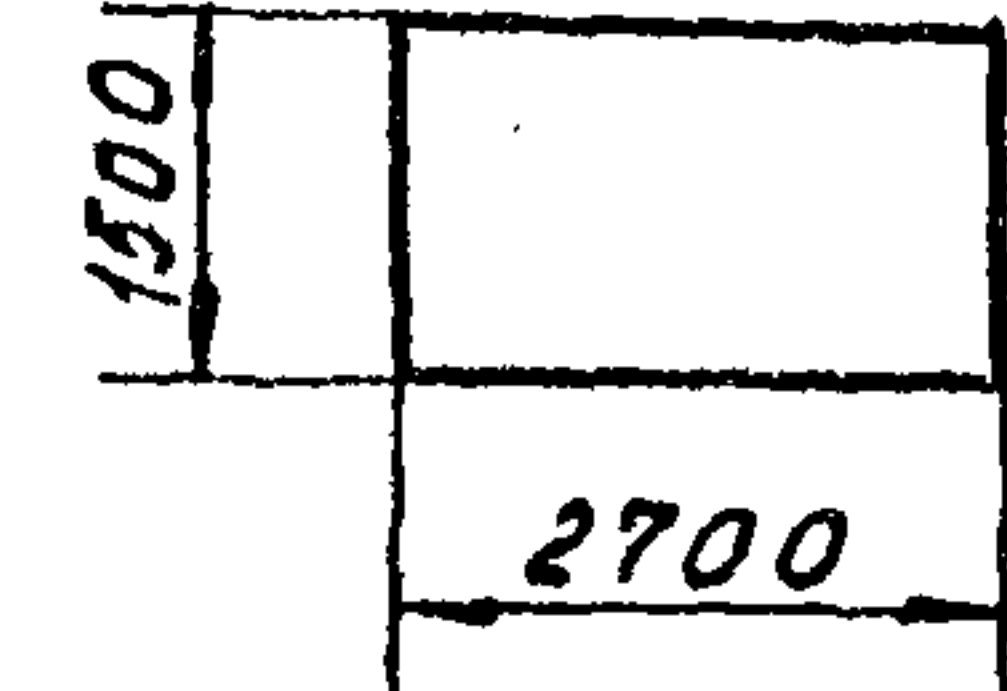

МКГ - 100

## Грузовая характеристика крана

Основной подъем			Вспомогательн. подъем		
Вылет крюка, м	Грузо-подъем, т	Высота подъема, м	Вылет крюка, м	Грузо-подъем, т	Высота подъема, м
<b>Стрела 21 м</b>					
4,6÷6,5	100	20	5,7÷17,1	20	21
8	68	19,7	8	20	20,4
10	46	18,9	10	20	19,5
15	24	16	15	20	17,0
18	17	13,1	17	20	15,5
20	13	10,4	20	14	12
23,2	8	7	23,3	8	7
<b>Стрела 31 м</b>					
5÷8,5	63	30	6,1÷18,5	20	31
10	50	29,5	10	20	30
14	31	28	14	20	29
18	20	26	18,5	20	26,8
22	13	23	22	14	24,5
24	10	21	25	10	21
27,8	7	17	29,1	6	17
<b>Стрела 41 м</b>					
5,5÷11	40	40	6,6-18,2	20	41
15	26	38	15	20	39,3
19	17	36,5	18	20	38,1
22	12,5	35	22	13	36,2
26	8	32,8	26	8,5	33,8
30,8	4,2	28,2	32	4	29

Гусек 16 м			Гусек 30 м		
Вылет крюка, м	Грузо-подъем, т	Высота подъема, м	Вылет крюка, м	Грузо-подъем, т	Высота подъема, м
<b>Стрела 31 м</b>					
8	40	45	10,2	40	59
14	40	41,3	13,7	40	58
16	33,5	38,8	16	33	57
17	31	37	20	24	54,8
18	29	34	25	17,5	50
—	—	—	31,6	12,2	38
<b>Стрела 41 м</b>					
8,2	40	55	10,4	40	69
13,7	40	51,3	13,2	40	68,2
15	36	50	15	33	67,4
16	33	48,8	20	22,5	64,5
17	31	47	25	16,2	60
18	28,2	44	31,5	11,3	48
<b>Стрела 51 м</b>					
8,4÷13,4	40	65	10,5	40	79
13,4	40	62	12,6	40	78,5
15	34	60	15	31,5	77,5
16	31,5	59	20	21	74,5
17	29	57	25	15	70
18,1	27	54	31,7	10,4	58

**МКГ - 100**



Графики грузоподъемности и высоты подъема крюка крана

Стрела 21м

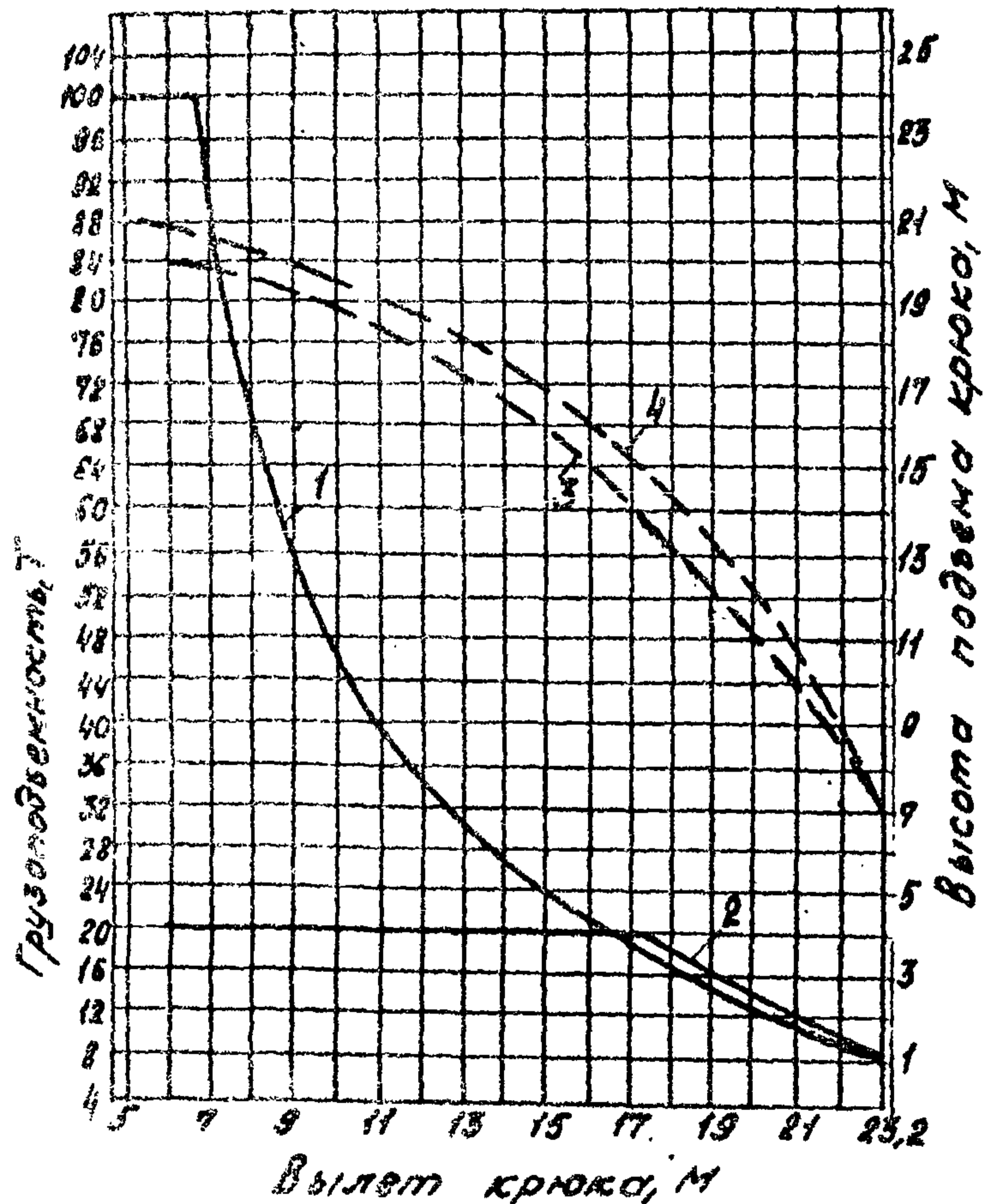

1;3 — основной подъем  
2;4 — вспомогательный подъем

Стрела 31м

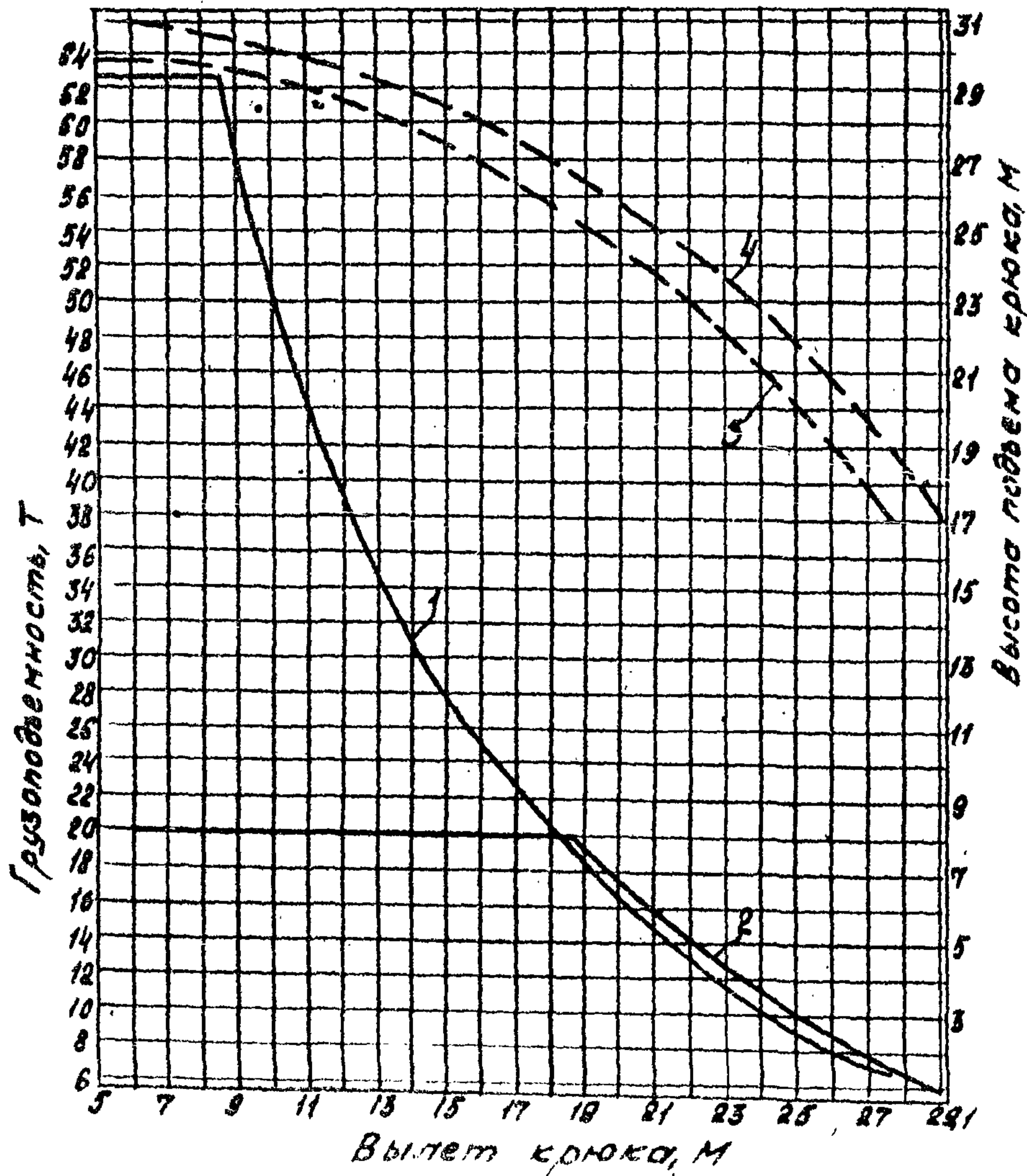

# Графики грузоподъемности и высоты подъема крюка крана

Стрела 31м  
с гуськом 16м

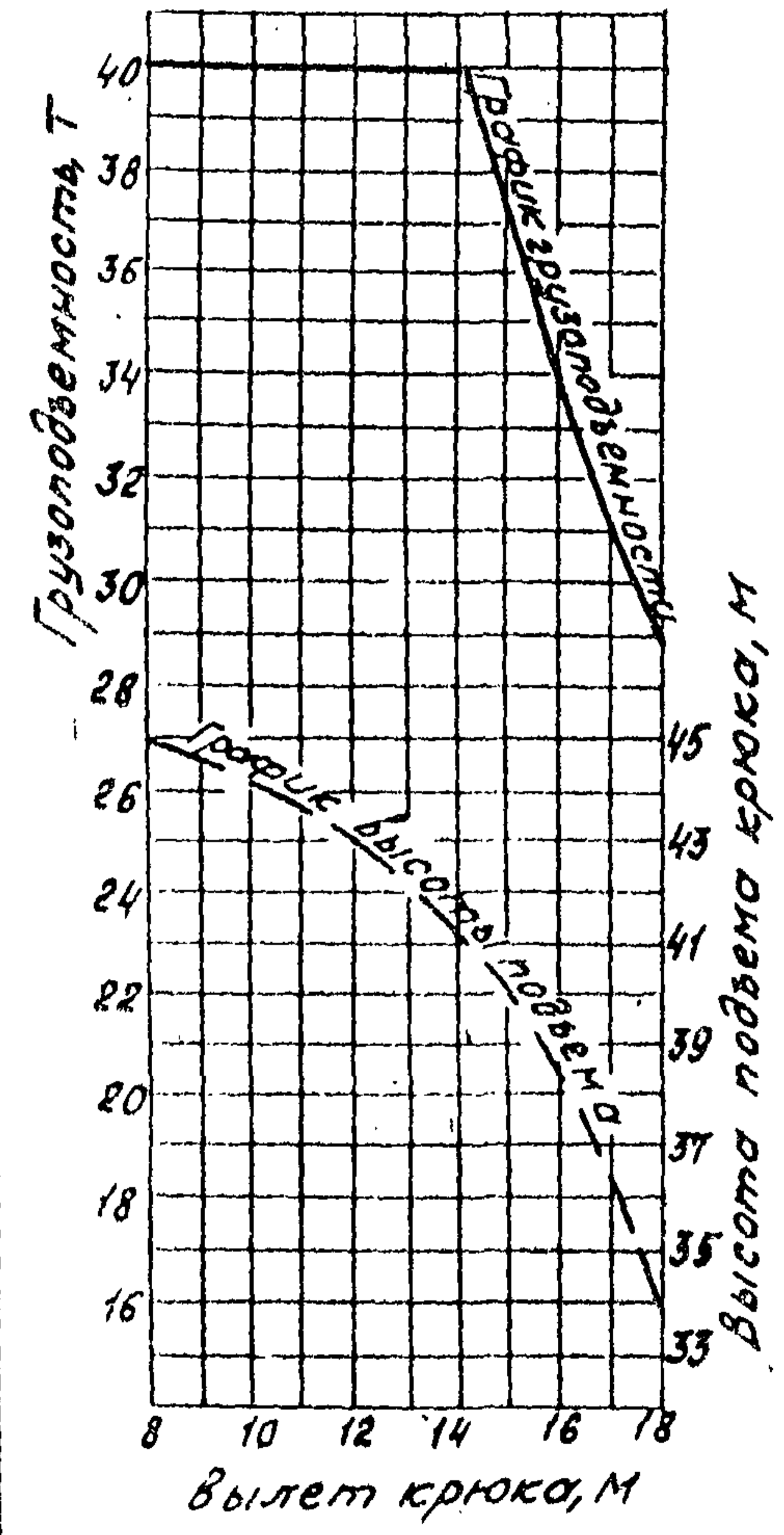

Стрела 31м с гуськом 30м

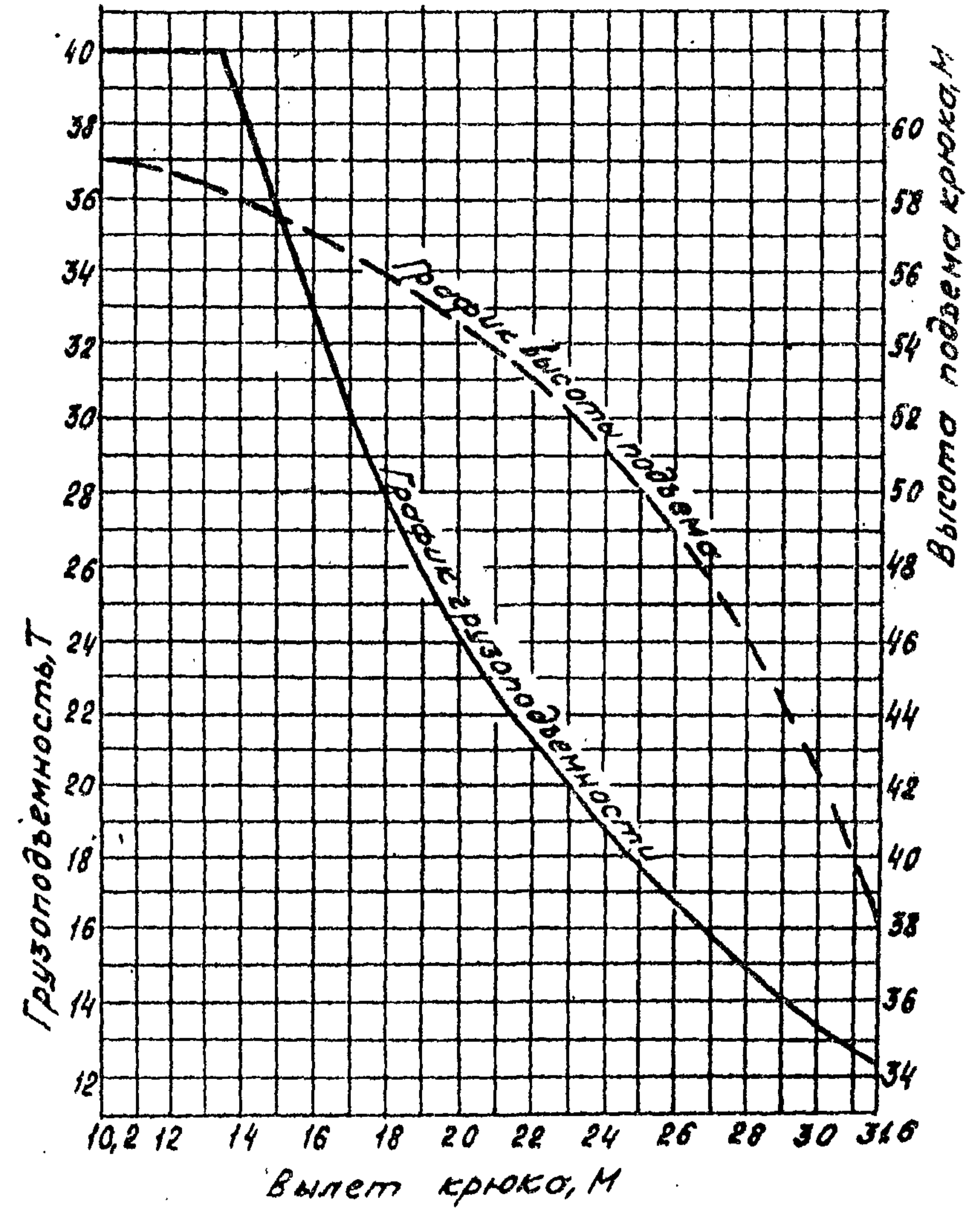

Стрела 41м  
с гуськом 16м

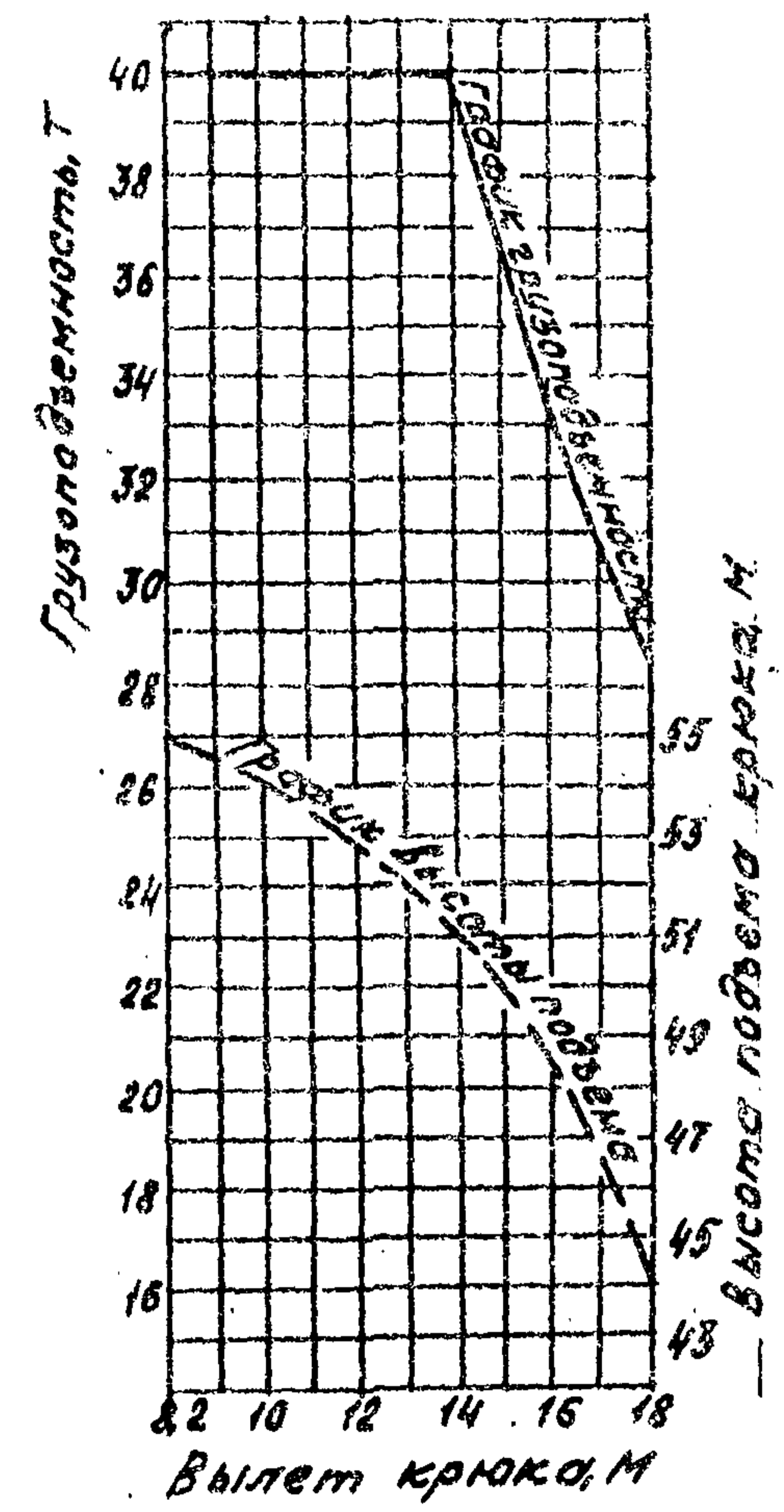

**МКГ - 100**

Графики грузоподъемности и высоты подъема крюка крана.

Стрела 51м с гуськом 16м

Стрела 41м

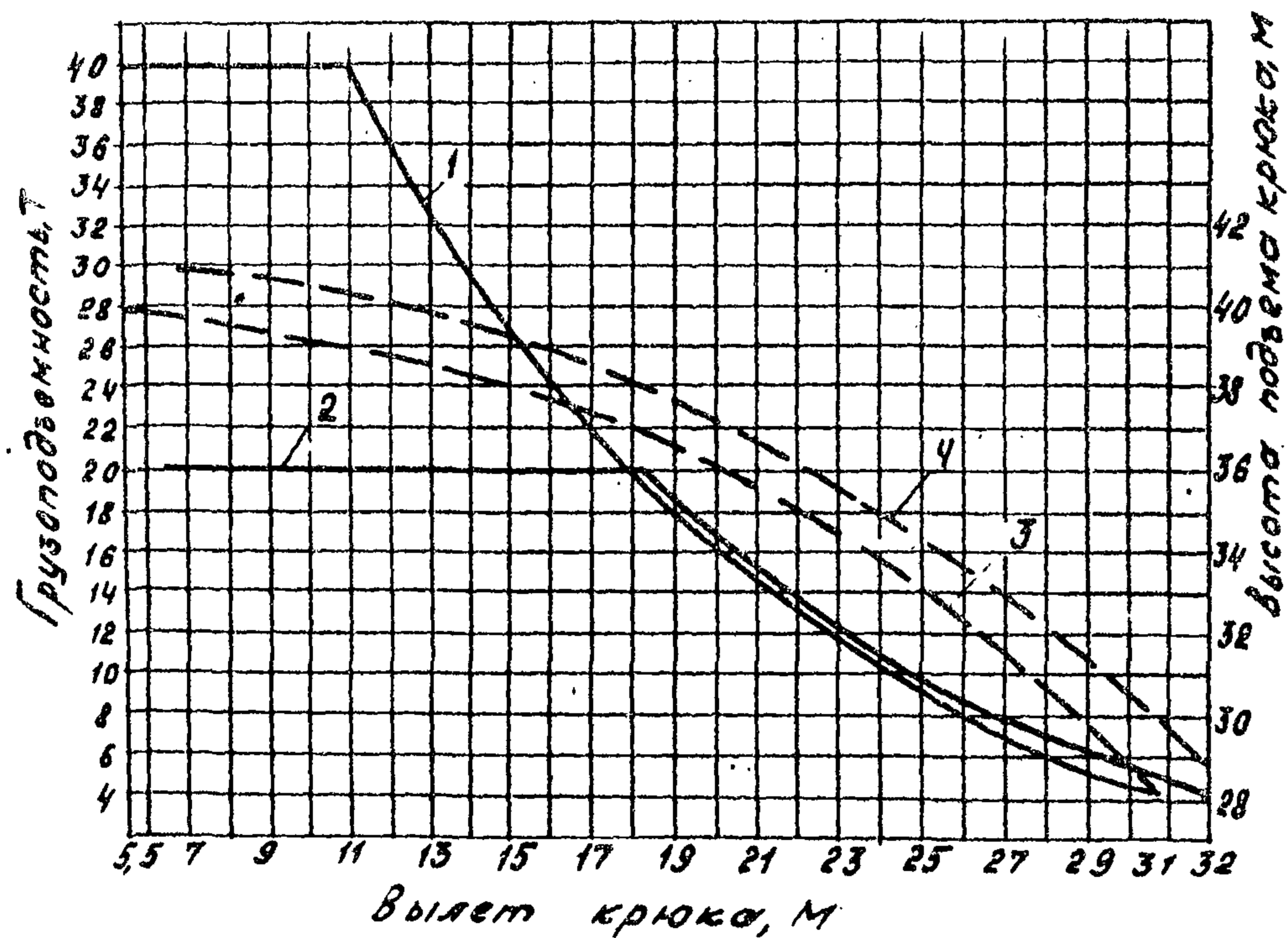

1; 3 — основной подъем  
2; 4 — вспомогательный подъем

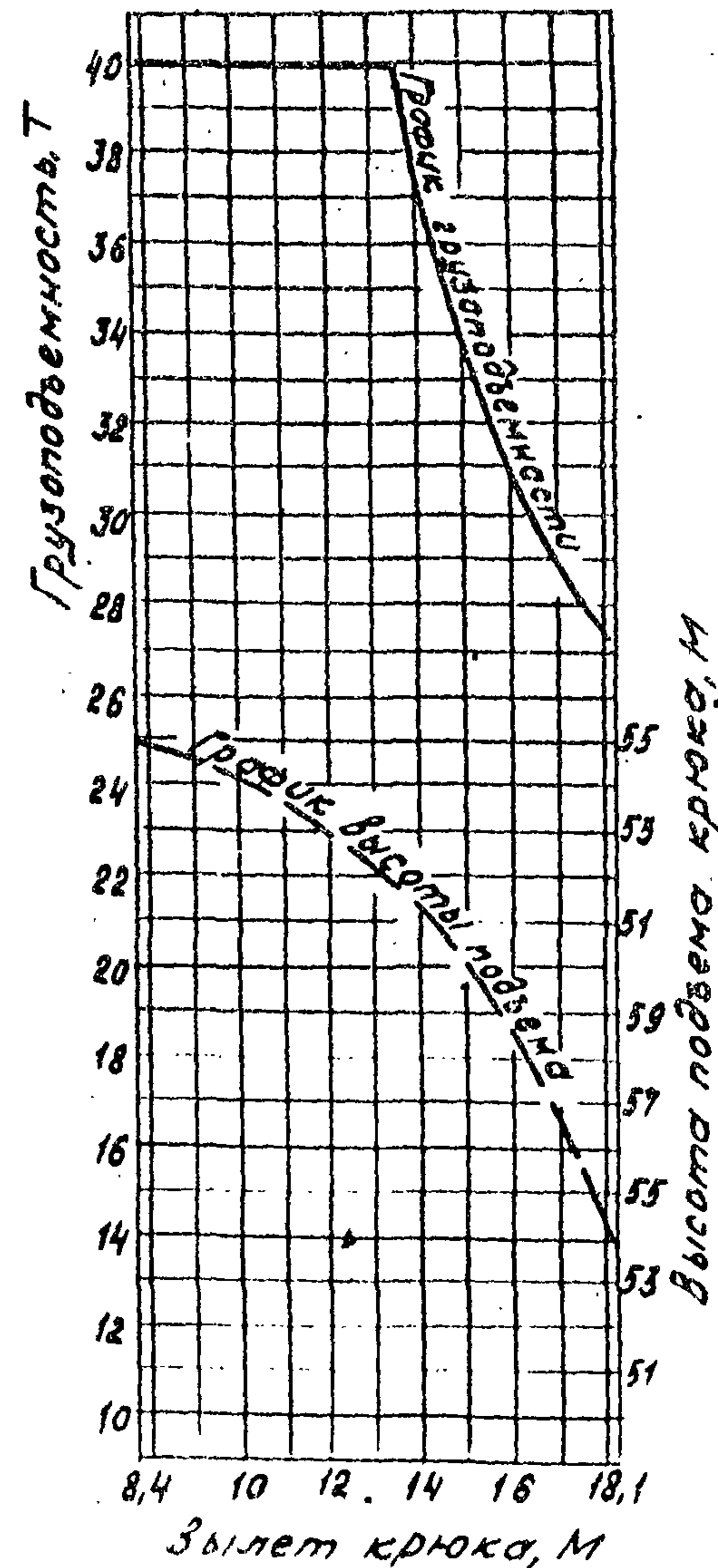

МКГ-100

Графики грузоподъемности и высоты подъема крюка крана  
 Стрела 41м с гуськом 30м

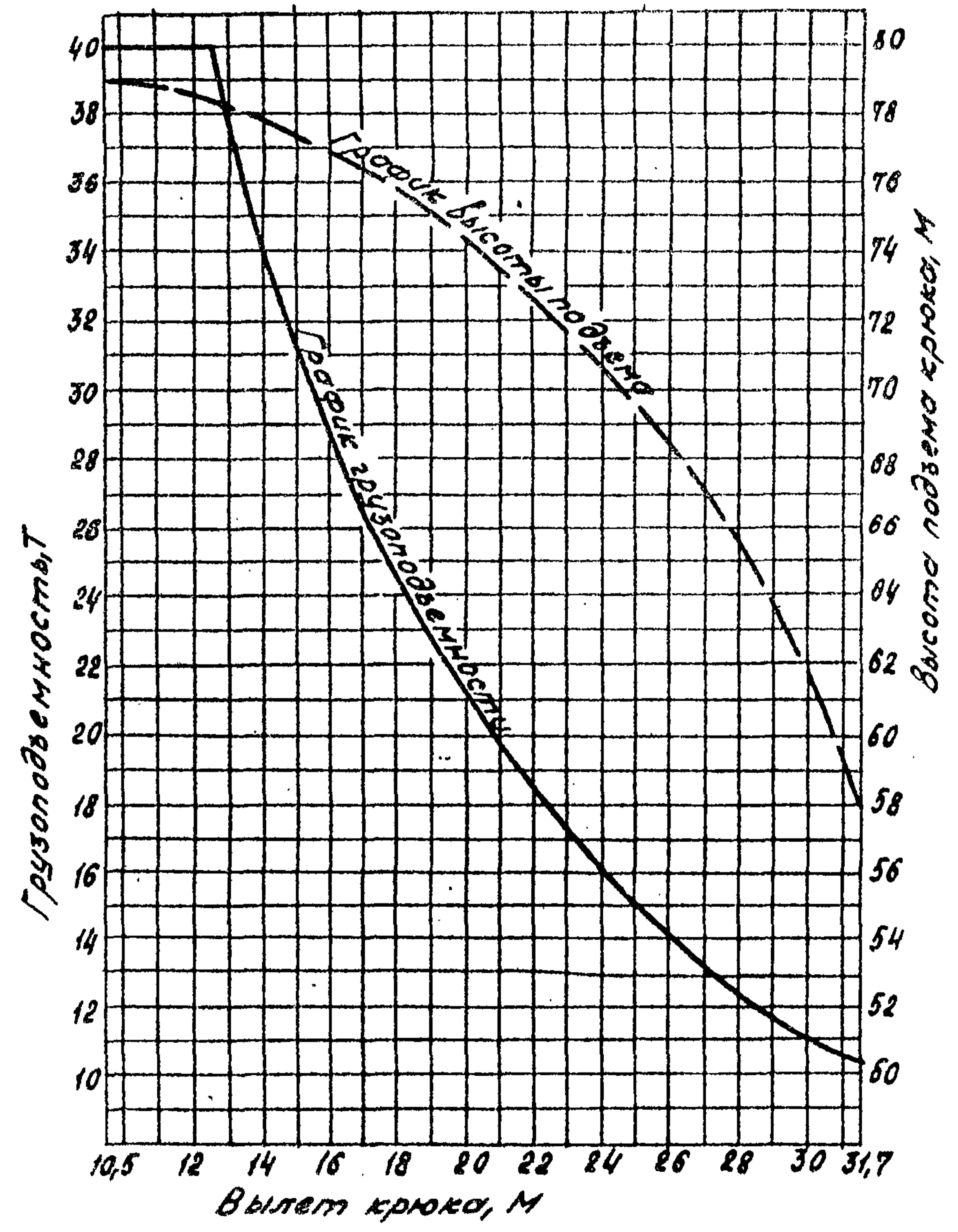
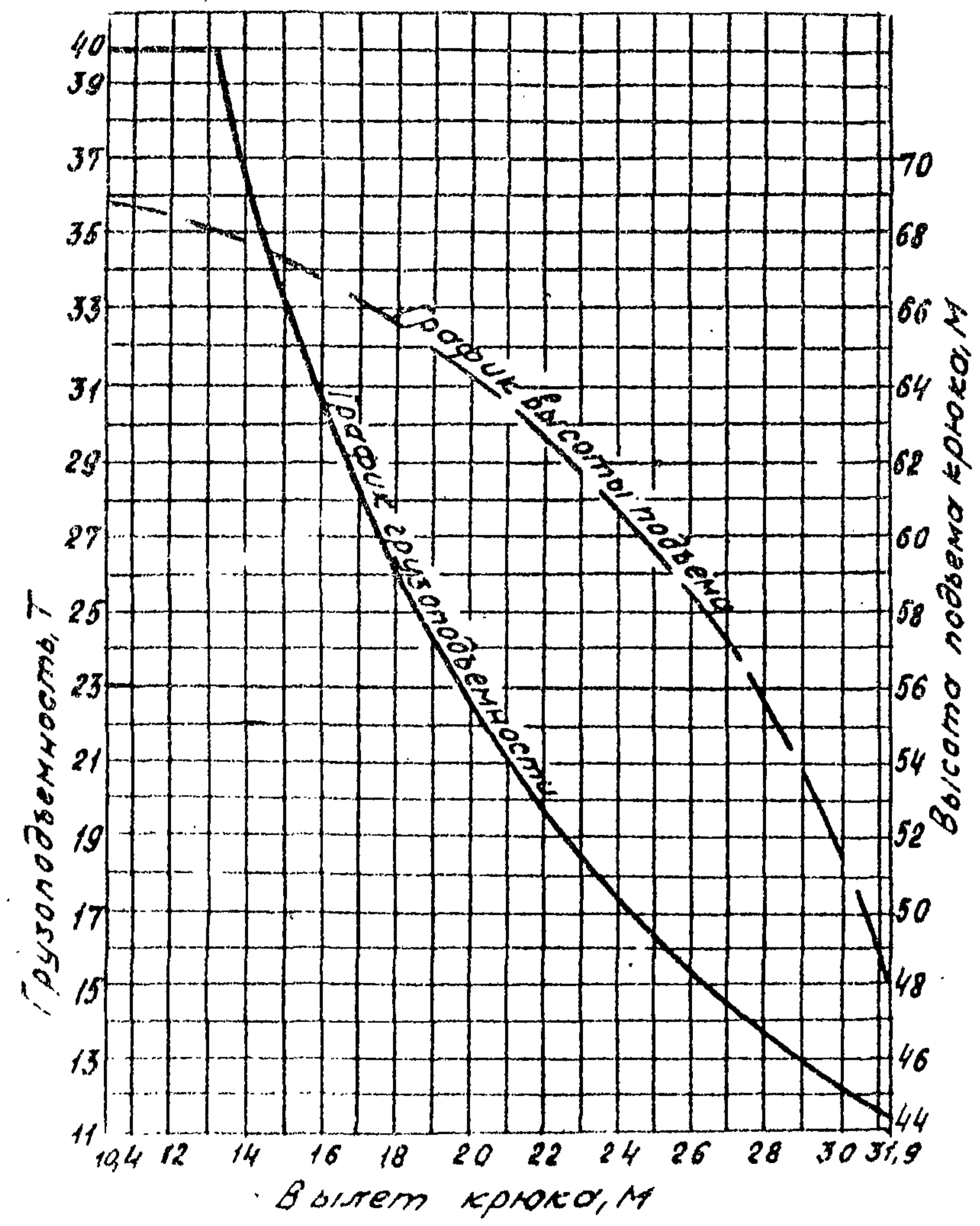

МКГ - 100

Сечение  
стрелы

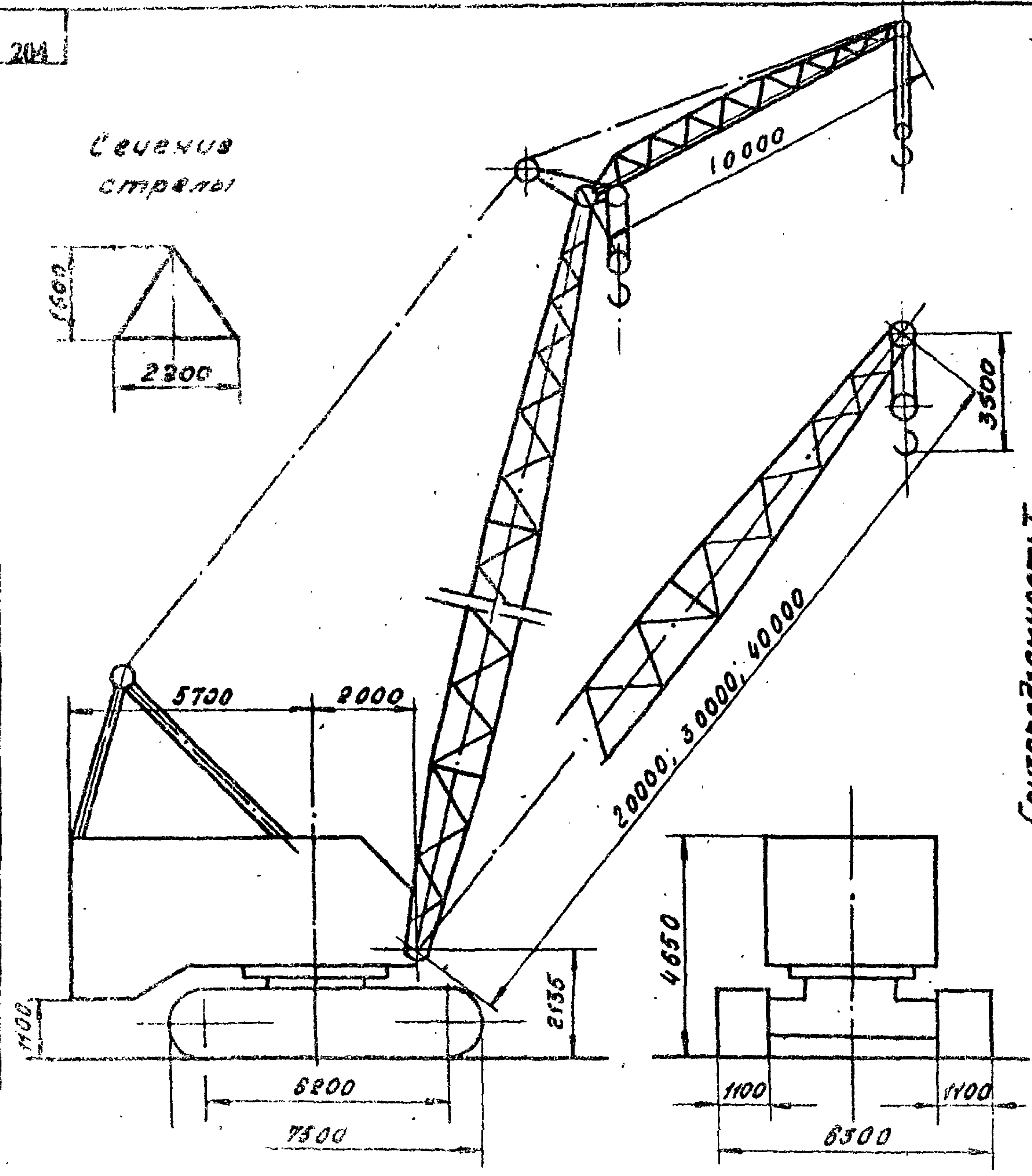
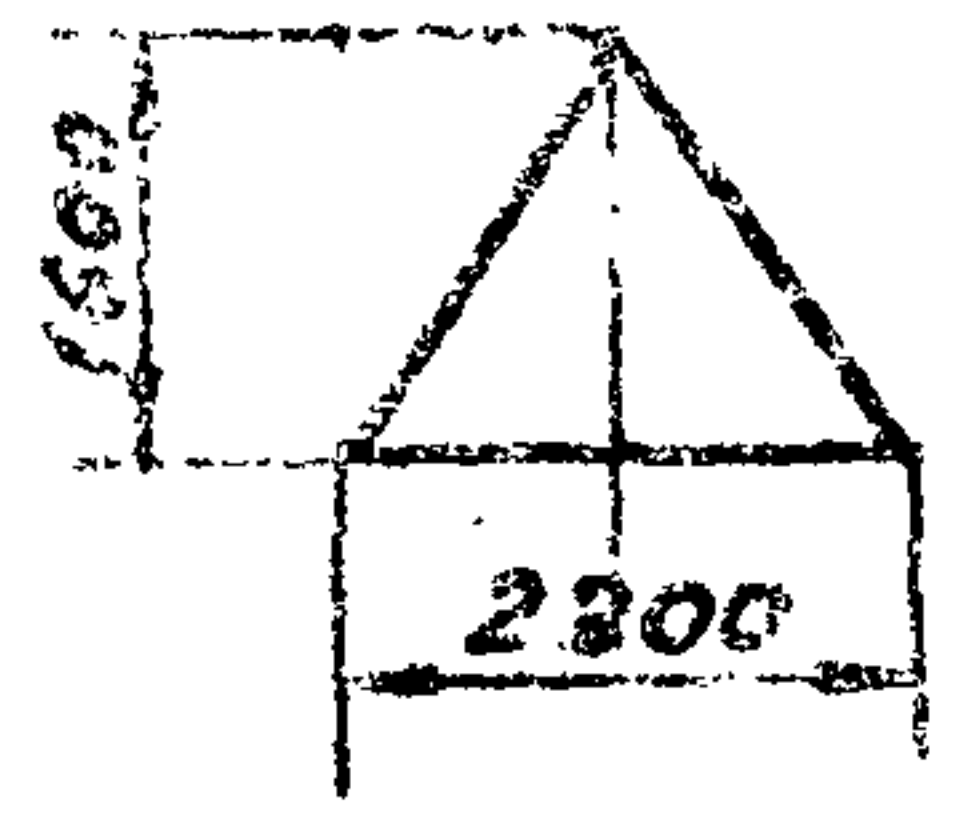

Графики грузоподъемности  
и высоты подъема крюка крана

Стрела 40м с гуськом 10м

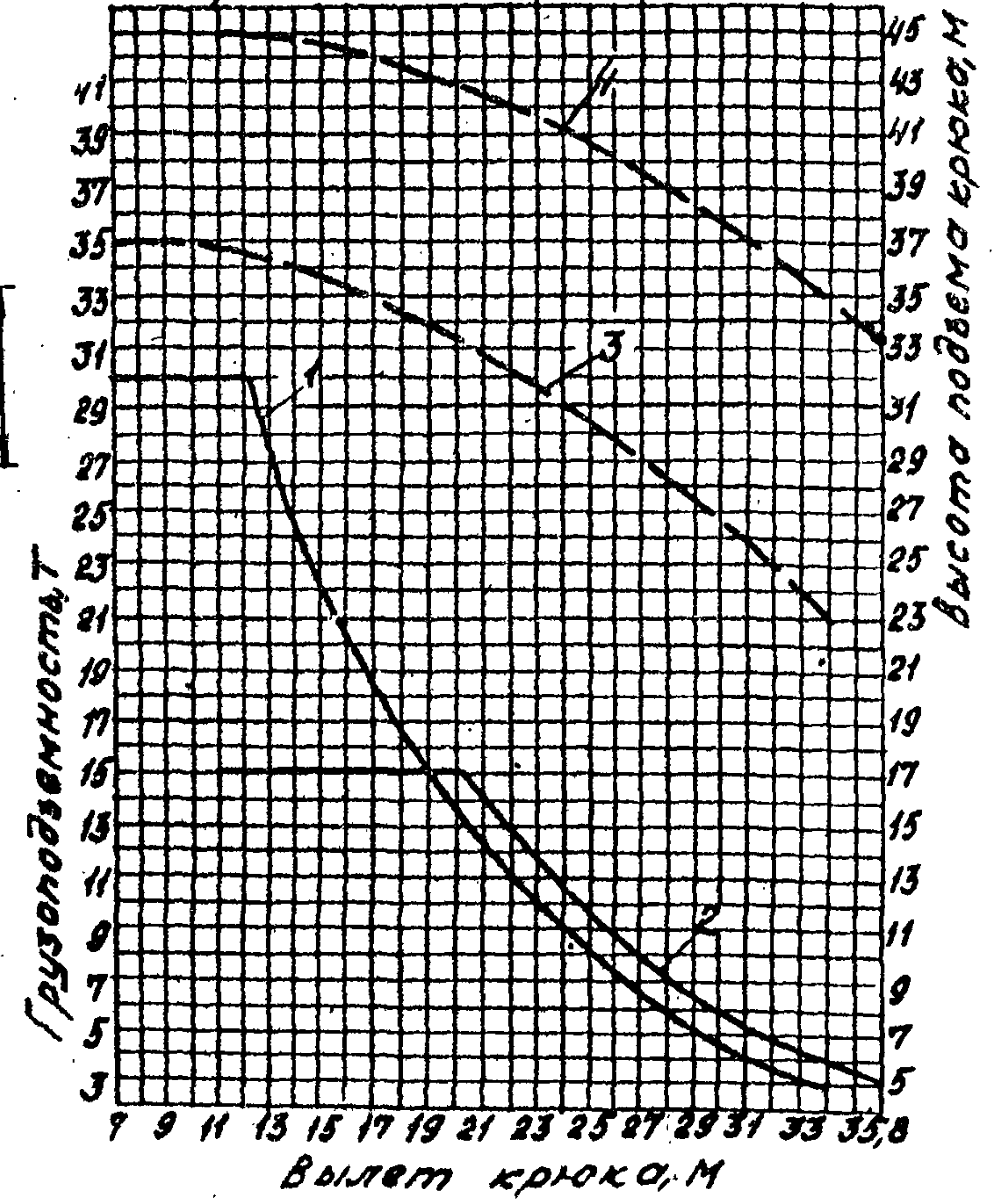

1, 3 - основной подъем  
2, 4 - вспомогательный подъем  
(крюк гуська)

# Графики грузоподъемности и высоты подъема крюка крана.

Грузовая

Стрела 30м с гуськом 10м

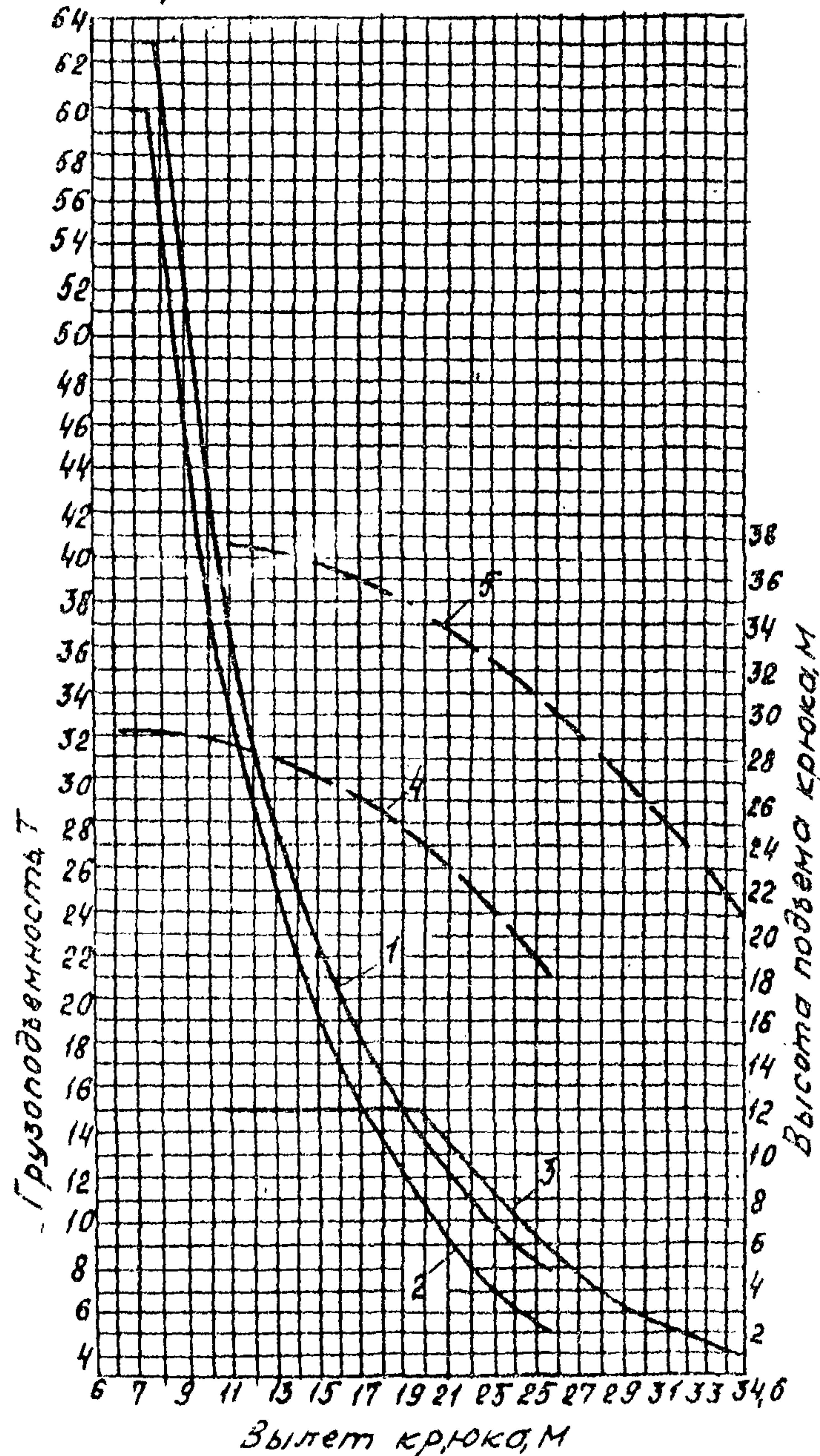

Стрела 20м с гуськом 10м

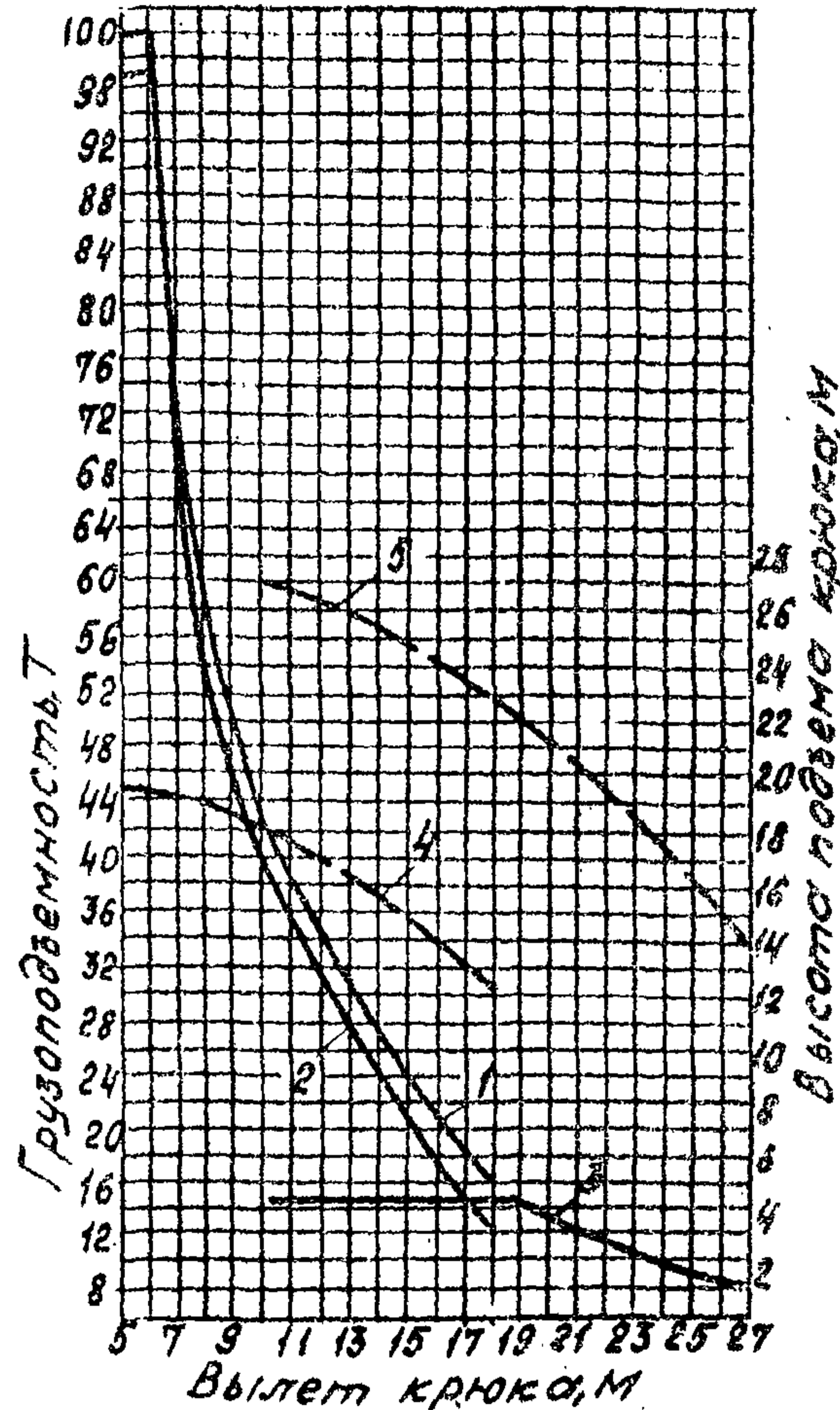

1; 4 - основной подъем без гуська  
 2; 4 - основной подъем с гуськом  
 3; 5 - вспомогательный подъем (крюк гуська)

Характеристика крана

Основной подъем		Вспомогат. подъем			
Вылет крюка, м	Грузоподъемность, Т	Высота подъема, м	Вылет крюка, м	Грузоподъемность, Т	Высота подъема, м
Стрела 20м					
8,5	100	19,8	10-12	15	27-22
7,5	64	19	22	12	20
10	42	18	24	10	18
16,5	20	14	26	8,5	15
18	17	12,5	27	8	14
Стрела 30м					
5,5-7,5	63	29,5	11-20	15	37,5-34
9,5	46	28,2	24	10,5	32
13,5	27	27,8	27	8	29,5
19	15	24,3	30	6	26,5
26	8	18	34,6	4	21
Стрела 40м					
7-12	30	37,2-36,8	11-20	15	45-48
17	18	35	23,5	11	41,5
20	14	33,6	28	6	39
28	8	28	32	6	36,5
34	5	23	35	3	33

КС-8161

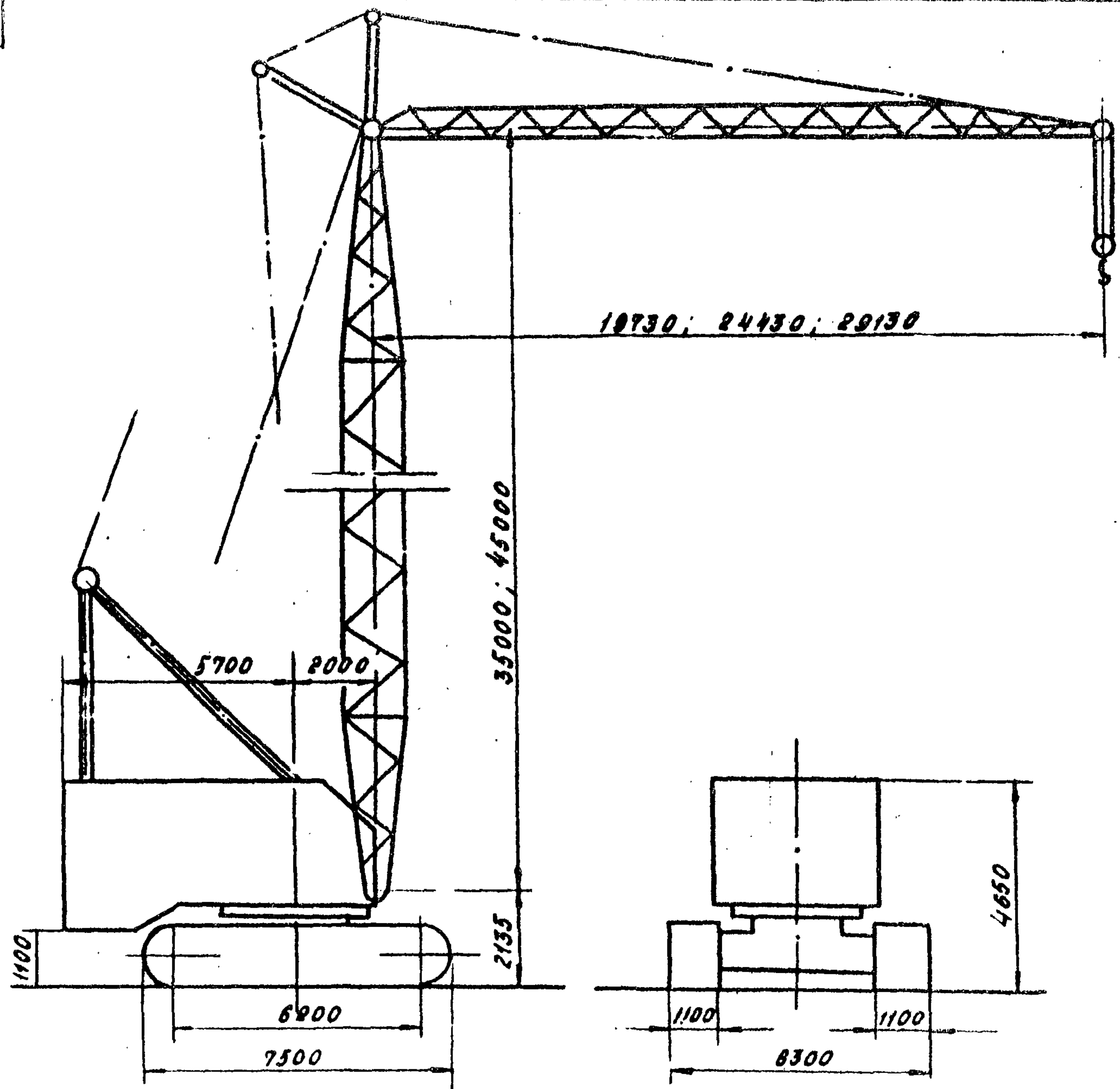

Сечение башни

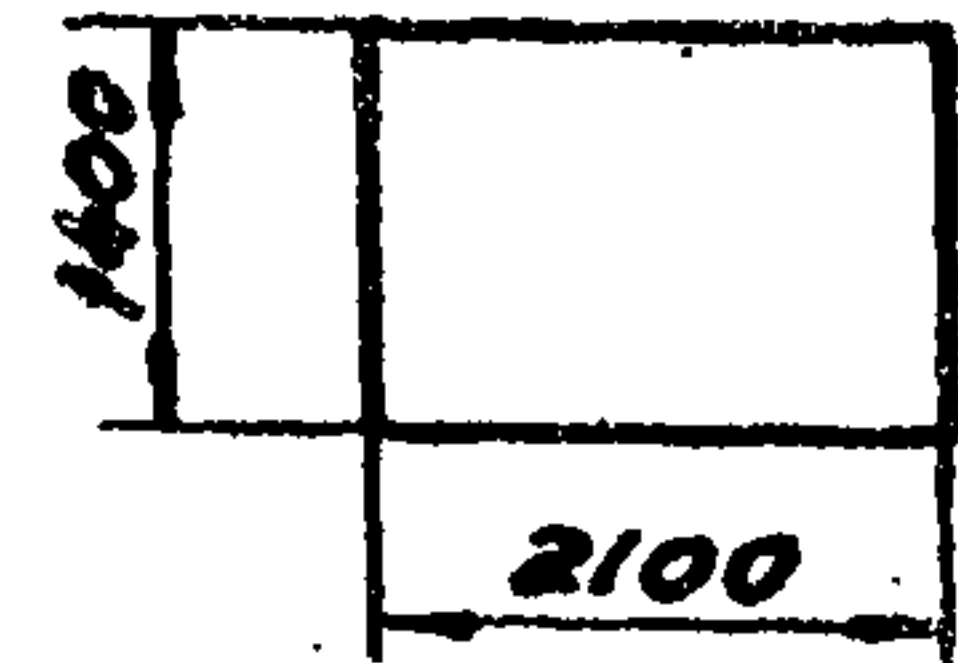

КС-8161 Бс

Графики грузоподъемности и высоты подъема крюка крана

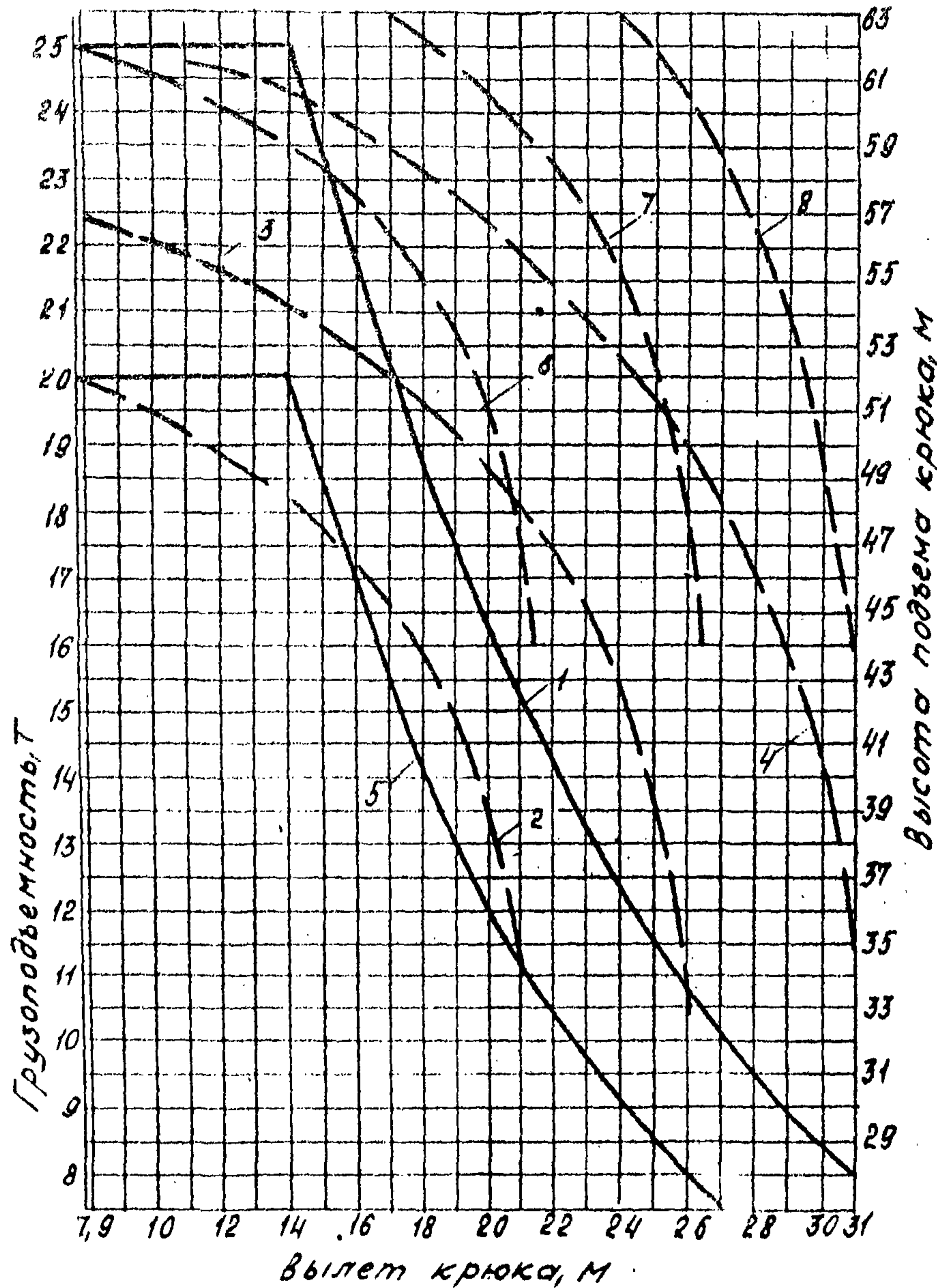

Грузовая характеристика крана

Вылет крюка, м	Грузоподъемность	Высота подъема, м	Вылет крюка, м	Грузоподъемность	Высота подъема, м	Вылет крюка, м	Грузоподъемность	Высота подъема, м
<b>Башня 35 м</b>								
Гусек 19,73 м			Гусек 24,43 м			Гусек 29,13 м		
7,9÷14	25	52÷48	10÷14	25	56,5÷54	11÷14	25	61,5÷60
15	21,5	46,5	16	21,5	53	17	20	59
18	18,7	44	20	18,5	49	22	14,2	55
20	16,5	39	25	11,5	39	27	10	48
21	14,7	34,5	26	10,5	33	31	8	34
<b>Башня 45 м</b>								
Гусек 19,73 м			Гусек 24,43 м			Гусек 29,13 м		
7,9÷14	20	62÷59	10÷14	20	67-65,7	11÷14	20	71-70
16	17	57,5	16	17	63,5	17	15,5	69
18	14,5	55	20	12,5	60	22	10,5	65
20	12,5	51,3	25	8,1	52	27	7	59
24,5	11	44	26,5	7,3	44	31	5	44

Башня 35 м

1 - график грузоподъемности  
2; 3; 4 - графики высоты подъема крюка.

Башня 45 м

5 - график грузоподъемности  
6; 7; 8 - графики высоты подъема крюка

**КС-8161 Бс**





БАШЕННЫЕ И РЕЛЬСОВЫЕ  
СТРЕЛОВЫЕ КРАНЫ



## ТЕХНИЧЕСКАЯ ХАРАКТЕРИСТИКА ВАШЕННЫХ И РЕЛЬСОВЫХ СТРЕЛОВЫХ КРАНОВ

№№ п/п	Марка крана	Грузоподъем- ность, т		Вылет крюка, м		Высота подъема крюка, м		Глубина спускания, м	Скорость, м/мин			Частота вращения пово- ротной части, об/мин.	Ширина колеи, мм	Масса крана, т	Общая установленная мощность э/двигателей, кВт	Минимальное допускае- мое расстояние от оси подкранового пути до габарита здания, мм	Минимальный радиус за- крутки при поворотах	Максимальное давление на ходовое колесо, т	Размер площадки для монтажа крана, м x м (длина x ширина)	Примечание
		на максимальном вылете	на минимальном вылете	максимальный	минимальный	при максимальном вылете	при минимальном вылете		подъема (опускания) груза	передвижения грузовой защелки	передвижения крана									
1	2	3	4	5	6	7	8	9	10	11	12	13	14	15	16	17	18	19	20	21
1.	КБ-404 стрела 14,7 м стрела 21,8 м стрела 28,9 м стрела 36,0 м	15 12,5 8 5	30 20 10 8	13,5 19 30 37	7 9,5 12 16	7,7 12 6,4 8	12,5 19 26 32	10	12(2,5) 12(2,5) 22,5(5) 22,5(5)	-	19,7	6,6	6000	84,6 85,2 85,7 86,5	58	4600	7	26,15	45x20	
2.	КБ-404.2 стрела 28,9 м стрела 36 м	8 5	10 7	30 37	12 16	4,8 7,8	26,2 32,2	10	20(5)	-	18	0,45	6000	88,6	58	4600	7	27,9	45x20	
3.	КБ-404 М (КС-250) стрела 21,8 м стрела 28,9 м стрела 36 м	12,5 8 5	18,4 13 8,5	19 30 37	9,5 12 16	12,4 4,8 7,8	19,3 25,9 32,2	10	10(2,5) 10(2,5) 20(5)	-	19,7	0,6	6000	85,2 85,7 86,5	58	4600	7	19,775 21,6 18,6	45x20	
4.	КБ-404.4 с опорной вставкой* стрела 21,8 м стрела 28,9 м стрела 36,0 м	12,5 8 5	18,4 13 9	19 30 37	9,5 12 16	15,6 8 11	22,5 29,1 35,4	7	10(2,5) 10(2,5) 20(5)	-	19,7	0,6	6000	88,7 89,2 90	57	4600	7	21,6	50x20	* без опорной вставки ст.КБ-404М исполн. I исполн. II исполн. III
5.	С-9Я1 А (КБ-306 А)	4	5/8*	25	12,5	40,6/35**	53/48**	3	26(5)	-	17,7	0,6	4500	86,7/85,7**	49,5	4400	8,5	24	40x20	** при двукр. в - при четырех запасовках ** для 9-ти эт. строений
6.	КБ-160.2 (КБ-401)	5	8	25	13	46,1	60,5	3	20(5)	-	19,7	0,6	6000	78	58	4600	7	20	50x20	
7.	КБк-160.2 (КБ-403) стрела 20 м стрела 25 м стрела 30 м	6,8 4,5 3	8 8 8	20 25 30	5,5 5,5 5,5	41 41 41	51/54 54/57,5* 41	5	20(5)	15	17,9	0,6	6000	78	60,5	4600	7	23	50x20	* при закрепленной каретке
8.	КБ-405.1	7,5	10	25	13	46	57,8	3	22,5(5)	-	18	0,6	6000	117,6	58	4900	7	26	50x20	
9.	КБ-405.2	6,3	8,5	25	13	51,6	63,4	3	22,5(5)	-	18	0,6	6000	117,6	58	4900	7	26	50x20	

1	2	3	4	5	6	7	8	9	10	11	12	13	14	15	16	17	18	19	20	21	
10.	КБ 608																				
	стрела 20 м	8*	10	20	5,5	46,6	46,6							94,7							ж - числит.
		8,5	10	17,6	5,2	33,3	46,9														с горизонт.
	стрела 25 м	6	10	25	5,5	46,6	46,6	5	4,8	7130	18	0,65	6000	95,5	77,6	3700	7	29	50x20		стрелой,
		6,7	10	22	5,2	57,8	46,9														знаменат. - с наклон.
	стрела 30 м	3	10	30	5,5	41	41														стрелой
		3,7	10	26,3	5,2	54,7	41,3							94,4							
11.	БК-300	8	25	30	12	50	71,2	5	12	-	8,65	0,246	7500	149	78	5150	-	33,3/27,3*	60x30	ж числ.- при работе	
																					знаменат.- при пере-
																					движении
12.	БК-300 В	6	17	38	12	51	85,75	5	12	-	8,65	0,246	7500	162	78	5150	-	33,3/27,3	60x30		
13.	КБ-503 А																				
	стрела 25 м	10	10	30/26,6*	7,5/7,1*	53/61	53/65							151,3							* числ. - с horiz.
	стрела 30 м	7,5/9*	10	35/31	7,5/7,1	53/67,5	53/67,5							152							стрелой,
	стрела 35 м	5,7/7	10	40/35,2	7,5/7,1	53/70	53/67,5	5	32-140	8,4-25,2	19	0,6	7500	152,8	93,5	6300	-	30	60x30	знам.- с накл.	
	стрела 40 м	4/4,7	10	40/39,6	7,5/7,1	53/73	53/73		(3)												стрелой
	стрела 45 м	4	10	45	7,5	53/73	53/73														
14.	КБ-504																				
	стрела 40 м	6,2/7	10	40/35	7,5	60/77	60/61,5		60-160					163							числитель - с го-
									3												ризонтальной стрелой
	КБ-504.1																				знаменатель - с накл-
	стрела 35 м	8/9	10	35/31	7,5	60/75	60/61,5	5	см.графи-	27,5/9,2	20	0,6	7500	162,3	75	6300	-	30	80x30	лонной стрелой	
									ки ско-												
	КБ-504.2								рости												
	стрела 45 м	4,5/4,7	10	45/39,6	7,5	60/80	60/61,5							163,7							
15.	КБк-250																				
	горизонт.																				
	стрела	5	10	40	7,5	53	53	5	35-85	15,4	12	0,6	7500	132	65,3	6300	-	29,7	60x30		
									(3)												
	наклонная																				
	стрела	8	8	24	7,5	68	77														
16.	КБ-674 А	10	25/12,5	35	4	46	46							211,4							В скобках краны с
17.	КБ-674 А 1	4(5,6)	12,5	50	4	47	47							213,2							с улучшенной грузо-
18.	КБ-674 А 2	8	25/12,5	35	4	58	58							227,8							вой характеристи-
19.	КБ-674 А 3	4(5,6)	12,5	50	4	59	59	5	17,5-100	4,8-36,7	20	0,6	7500	229,5	146	5700	-	31	60x30	кой	
									(1,25-2,5)												
20.	КБ-674 А 4	6,3	25/12,5	35	4	70	70							244,2							
21.	КБ-674 А 5	4(5,6)	12,5	50	4	71	71							245,8							
22.	КБ-676-0	5,6	12,5	50,6	3,5	83	83							232,2							

1	2	3	4	5	6	7	8	9	10	11	12	13	14	15	16	17	18	19	20	21
23.	КБ-676-1	10	25	35	4	82	82	5	$\frac{17,5-100}{(1,25-2,5)}$	4,8-83,7	20	0,08-0,6	7500	230,7	149	7000	-	29,7	60x30	
24.	КБ-676-2	5,6	12,5	50,5	3,5	120	120							261,1				32,5		
25.	КБ-676-3	8,28	12,5	35,5	3,5	120	120							257,8				31,75		
26.	БК-180(КБ-571)	8	8	30	2,5	108,3	108,3	3	22,5-45	25	-	0,6	-	85,8	74	3750	-		60x30	
27.	КБ-573	4	8	40	2,5	150	150	3	22,5-45	25	-	0,6	-	120,3	72	3750	-		60x30	
28.	КБ-675 стрела 50м	5,6	12,5	50	3,5	150	150	5	$\frac{35-100}{(2,5)}$	4,8-36,7	20	0,08-0,6	-	169	139	4500	-		60x30	

ПРИМЯЧАНИЕ: 1. В ГРАФЕ 10 В СКОБКАХ - СКОРОСТЬ ПЛАВНОЙ ПОСАДКИ.

2. ПРИ УСТРОЙСТВЕ ВЕРХНЕГО СТРОЕНИЯ ПУТИ ДЛЯ ВСЕХ МАРОК РЕЛЬСОВЫХ КРАНОВ ПРИМЕНЯТЬ РЕЛЬСЫ ТИПА Р50.



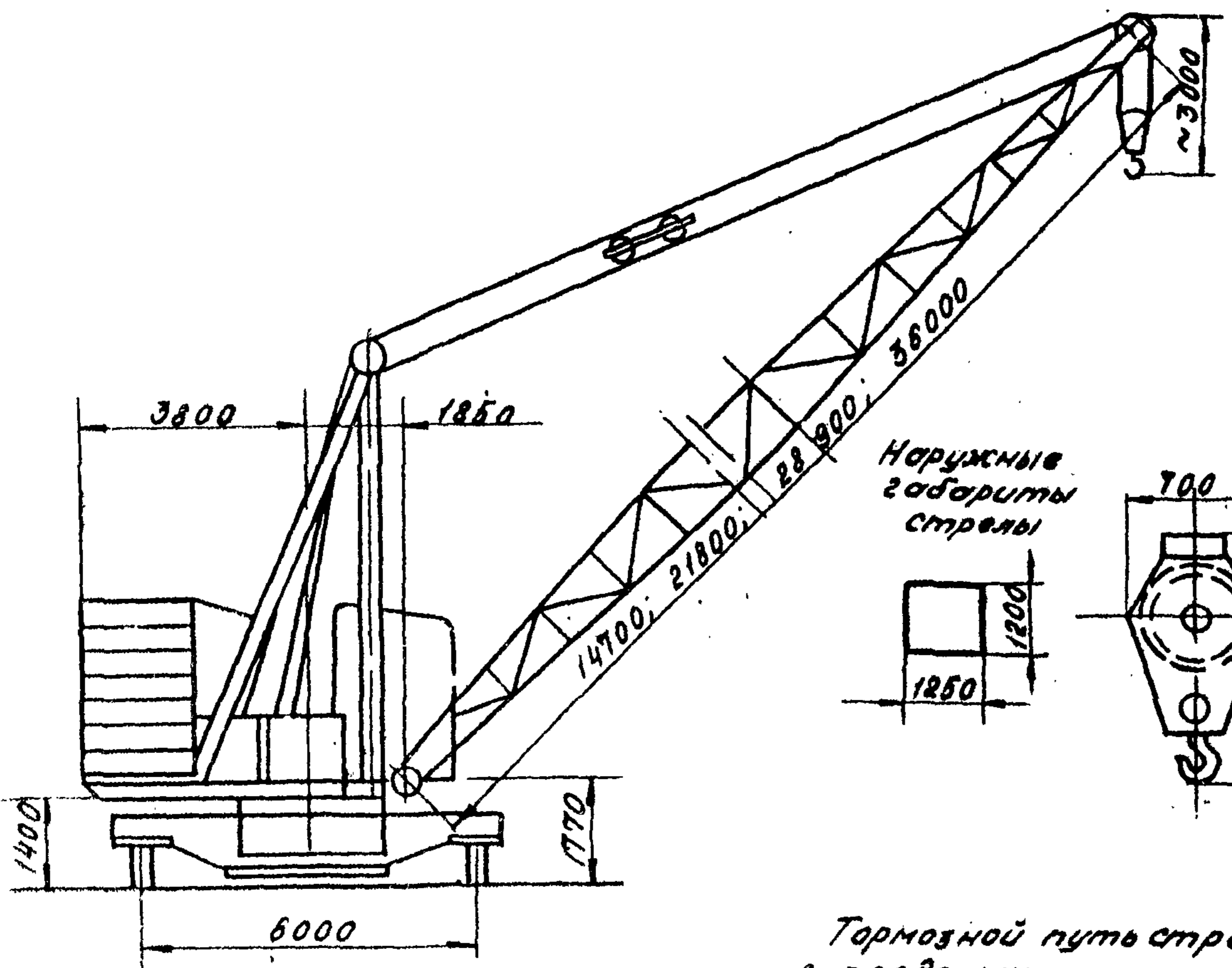

Наружные габариты стрелы

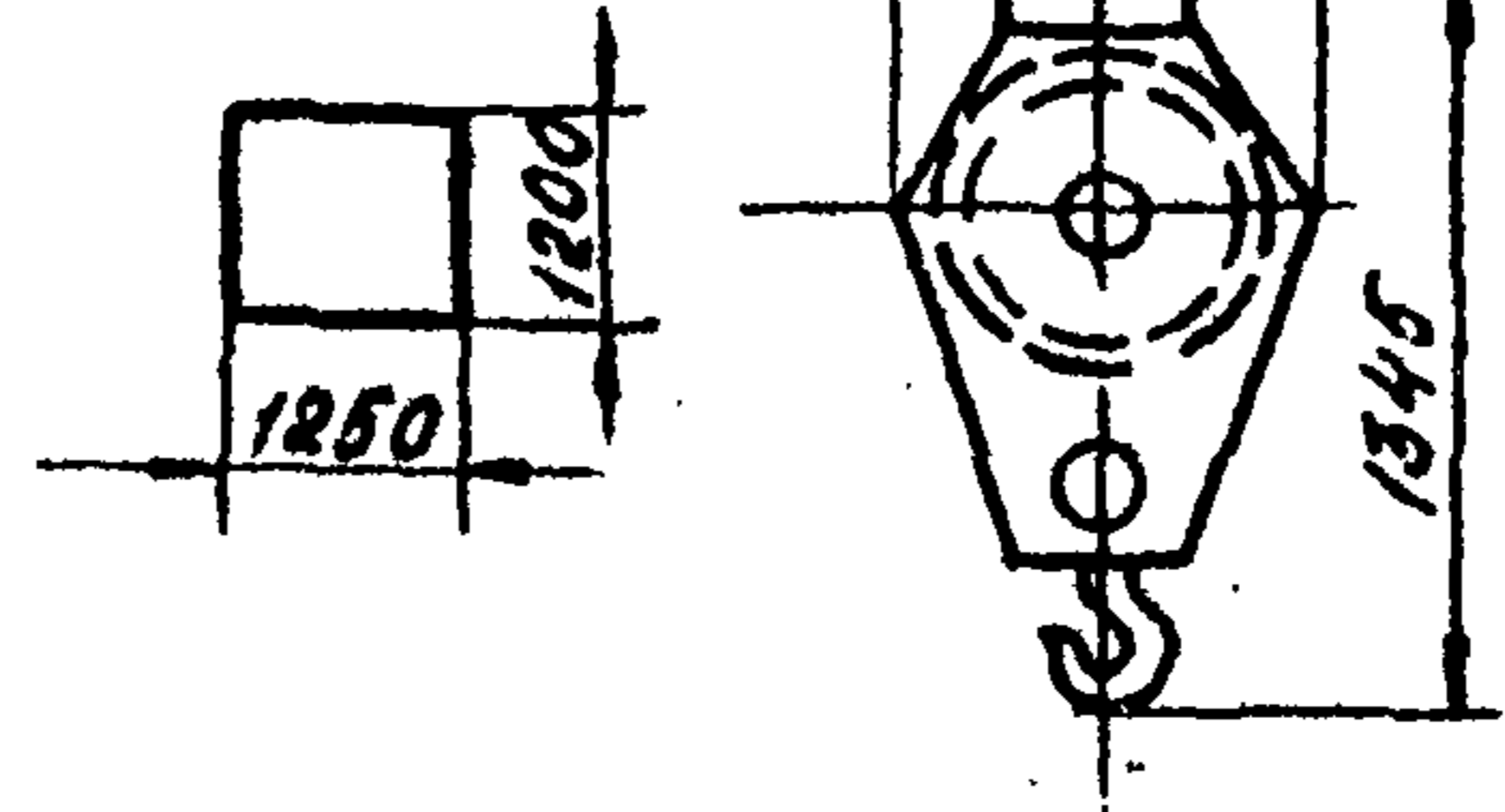

Тормозной путь стрелы с предельным грузом

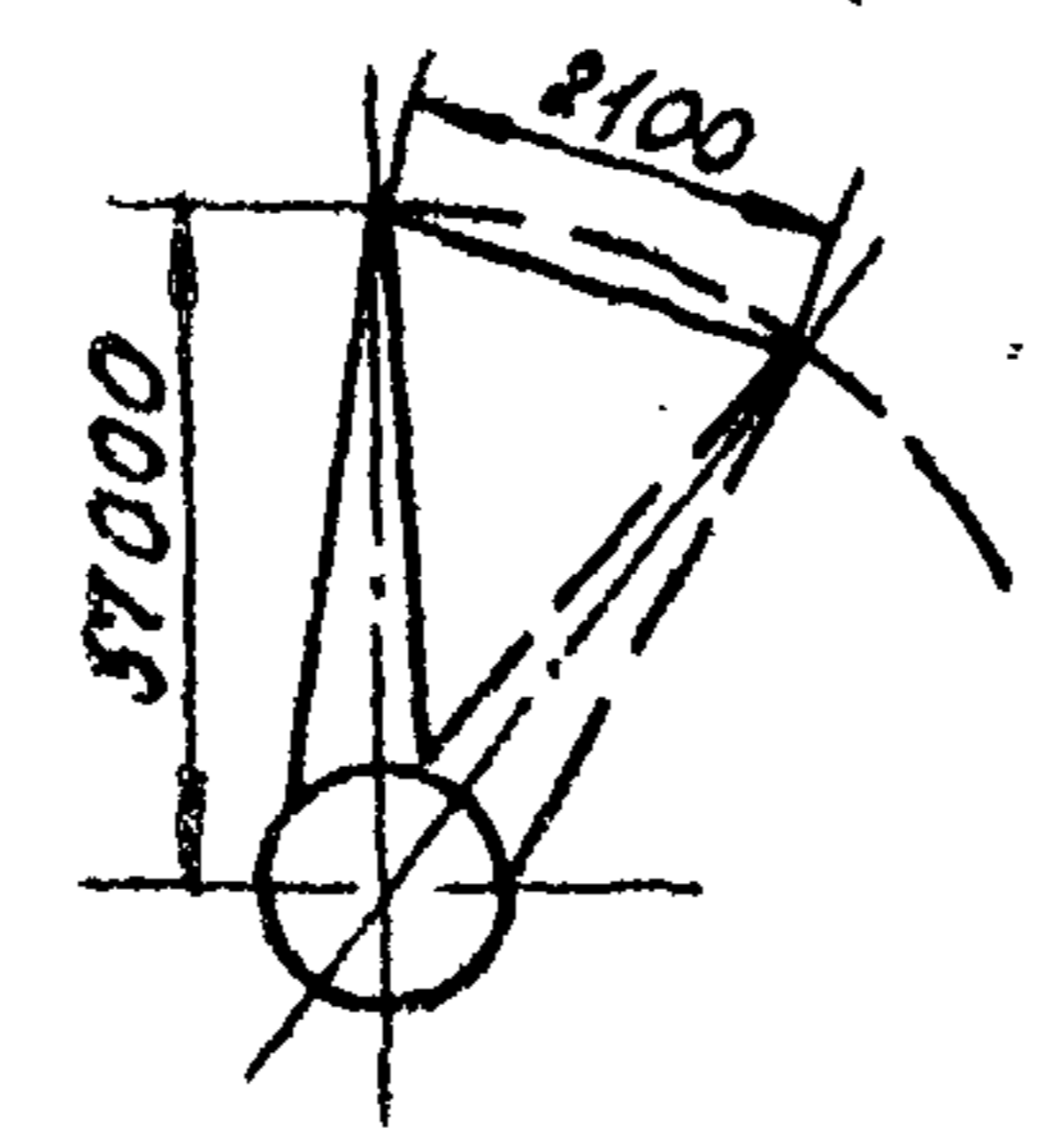

Телёжки

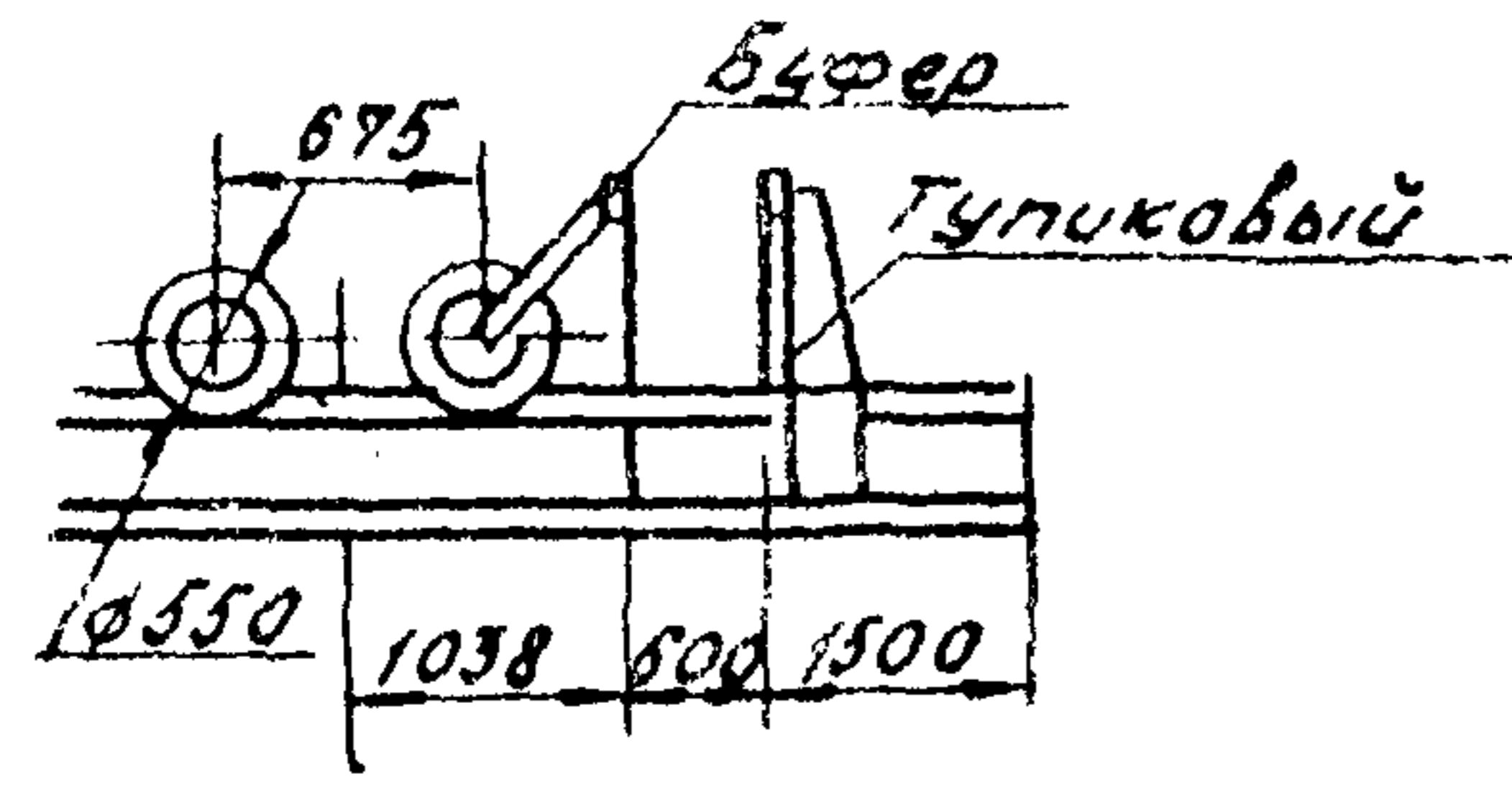
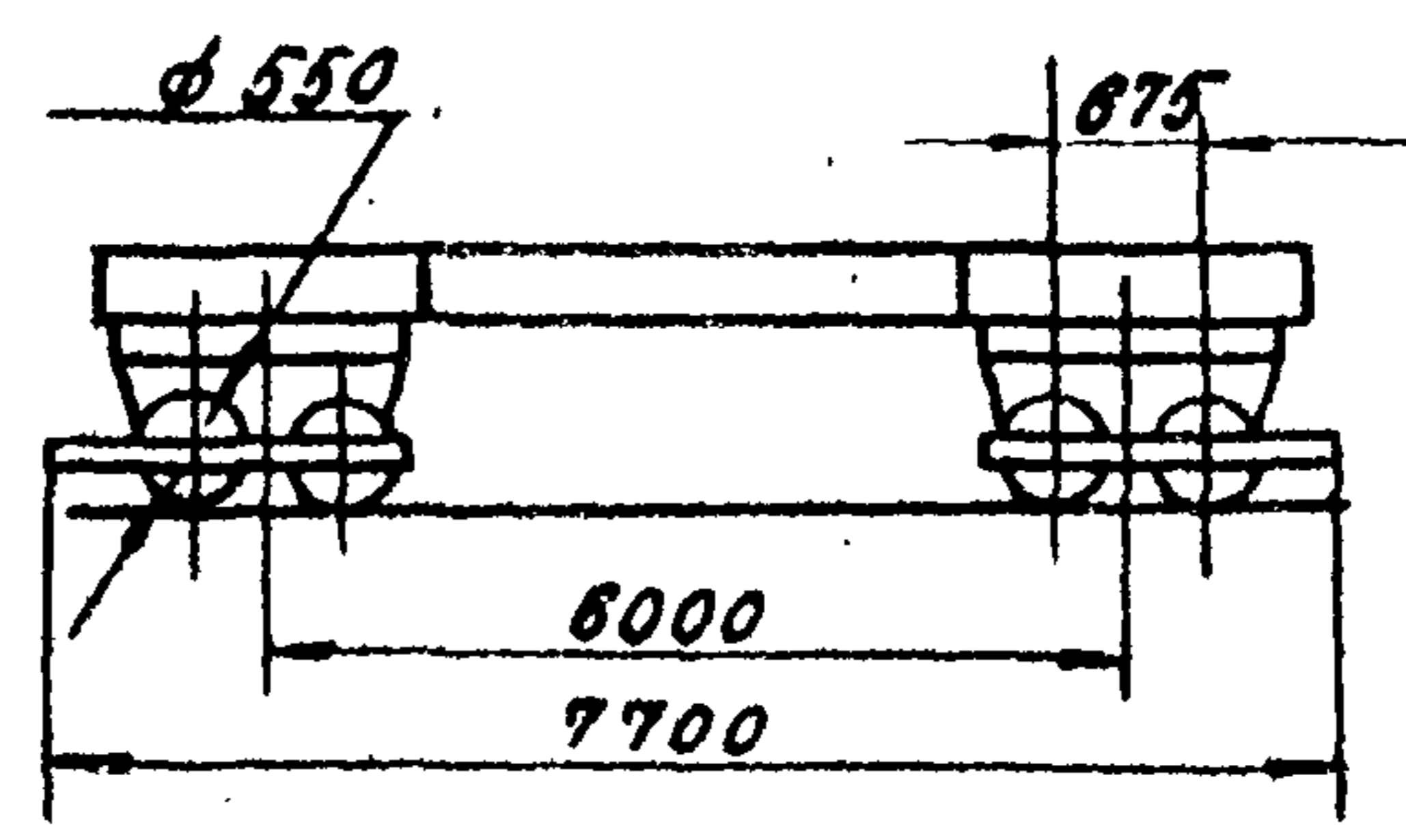
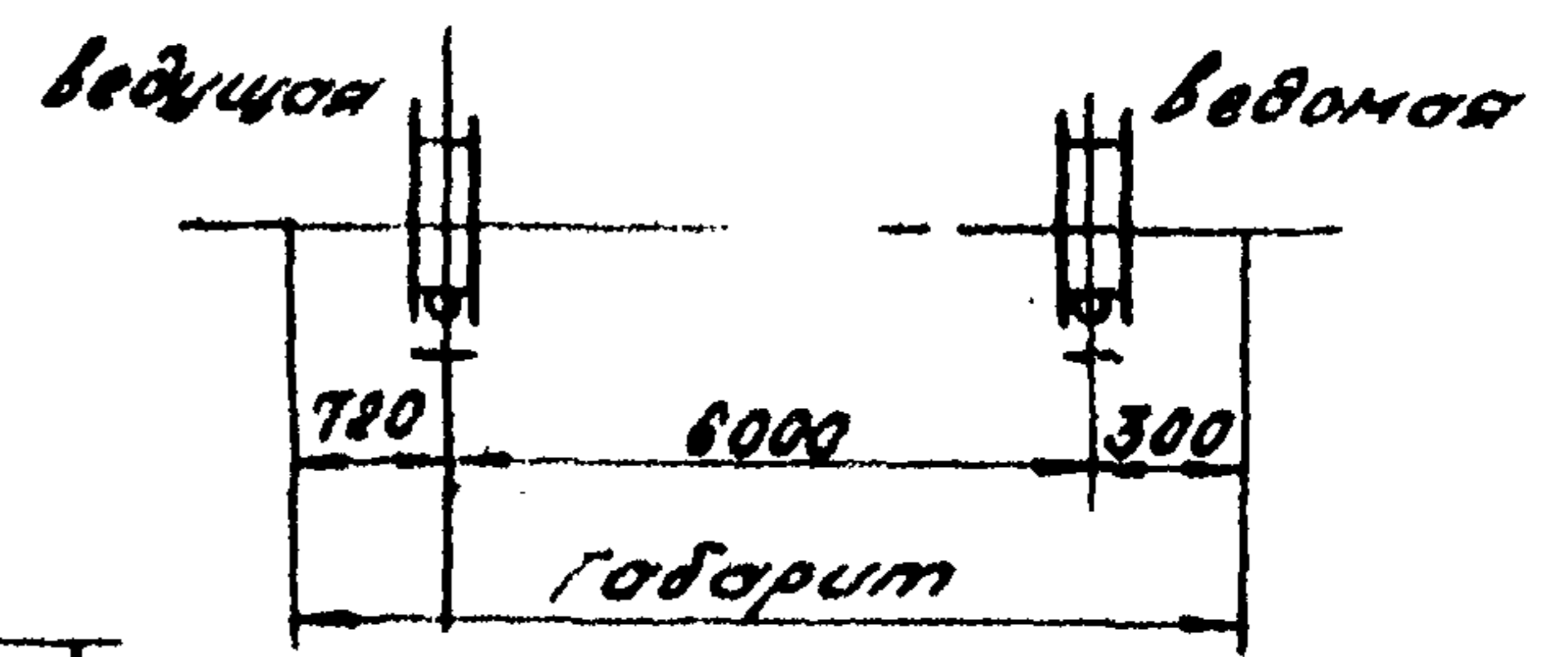

**КБ-404, 404.2, 404М**



КБ-404

Графики грузоподъемности и высоты подъема крюка

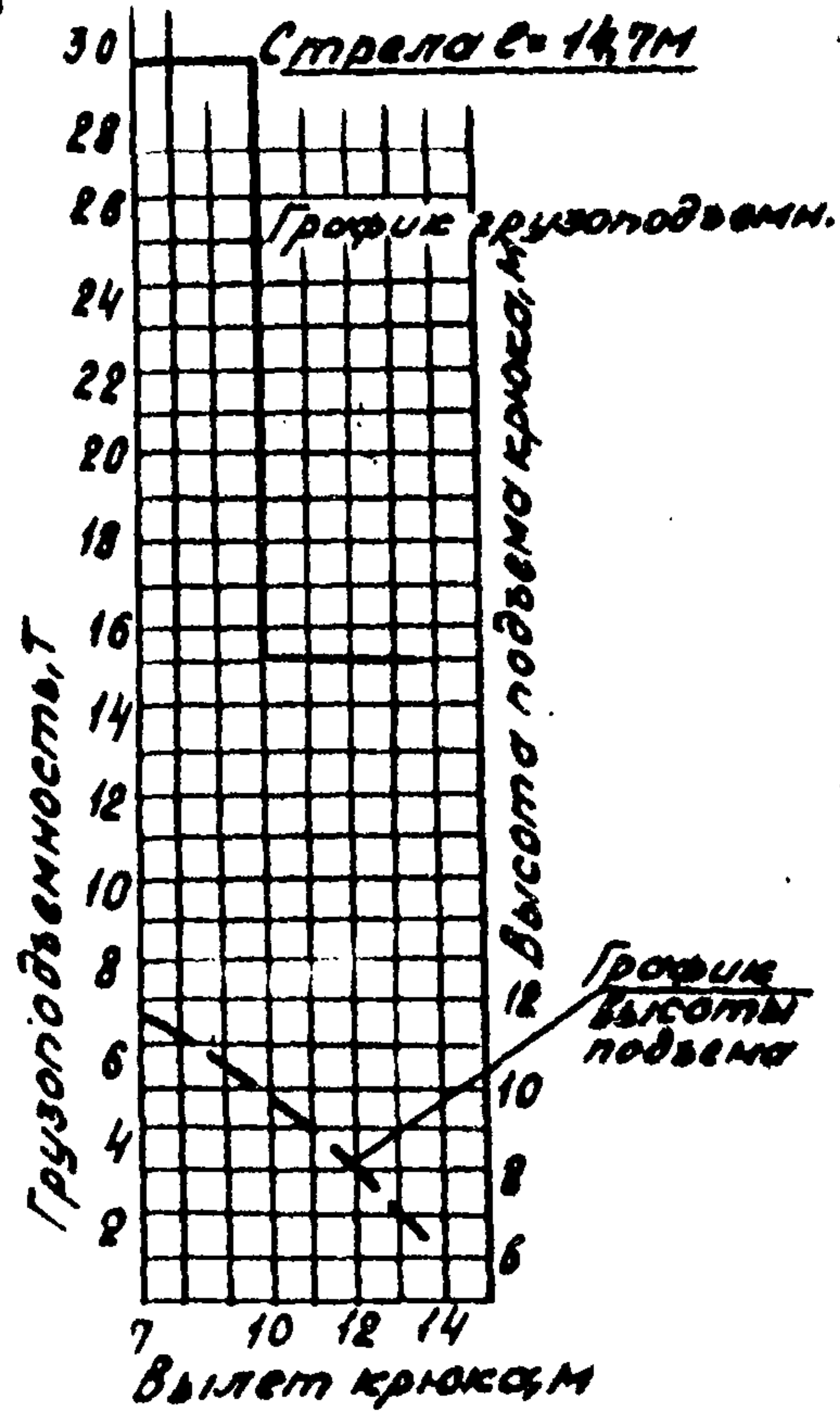

КБ-404  
Стрела  $\ell = 21,8\text{м}$

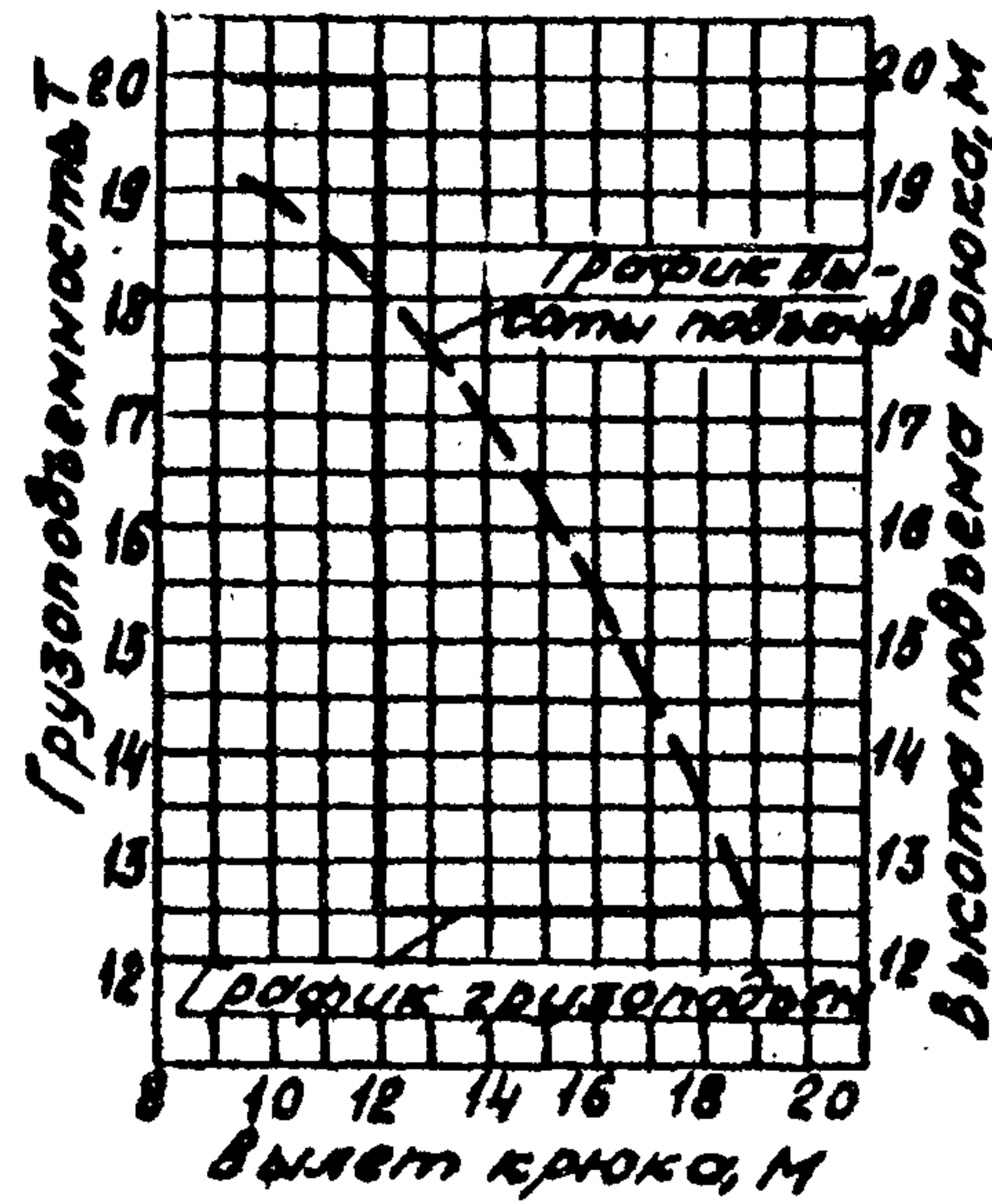

КБ-404

Стрела  $\ell = 28,9\text{м}$

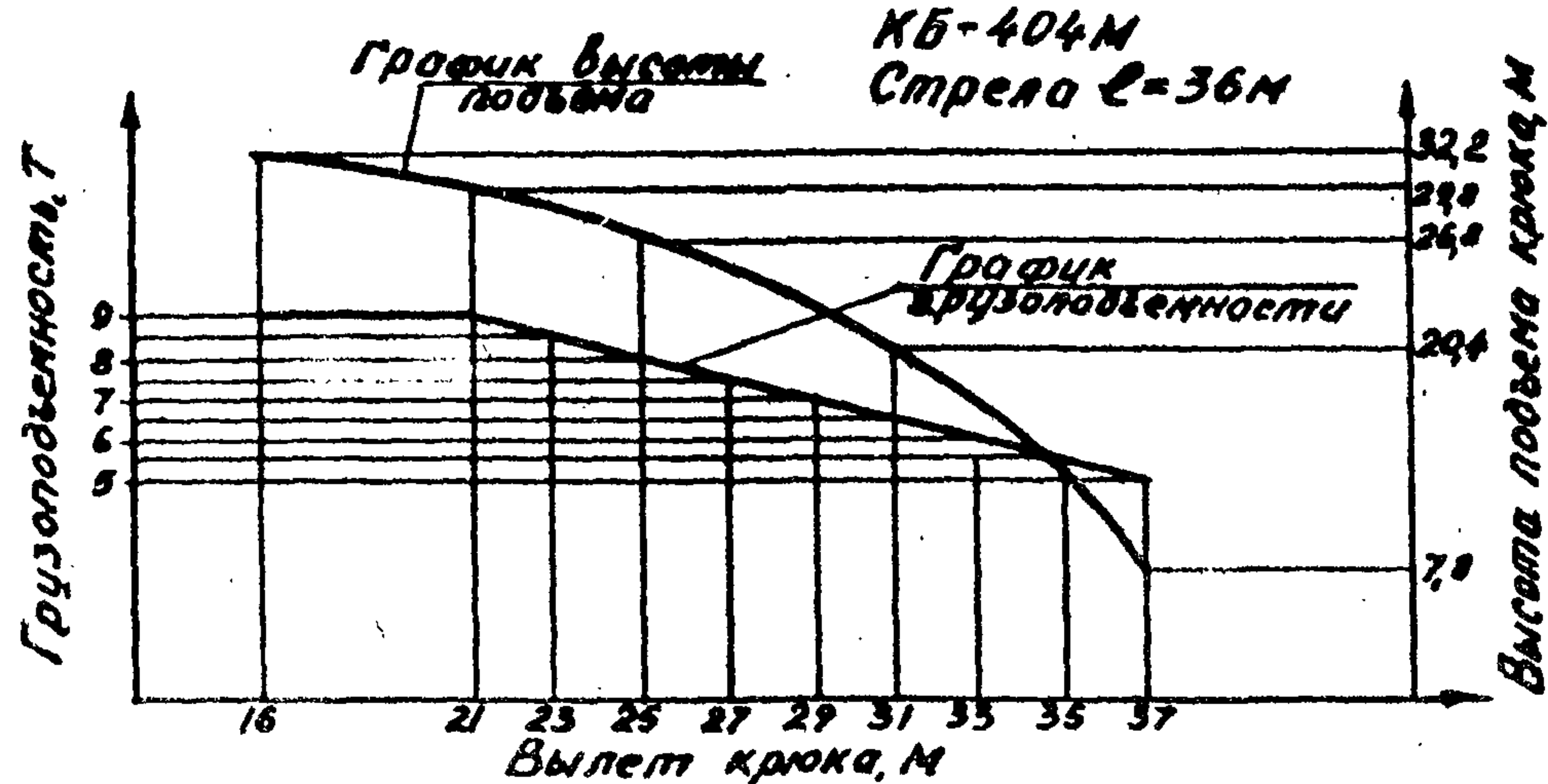
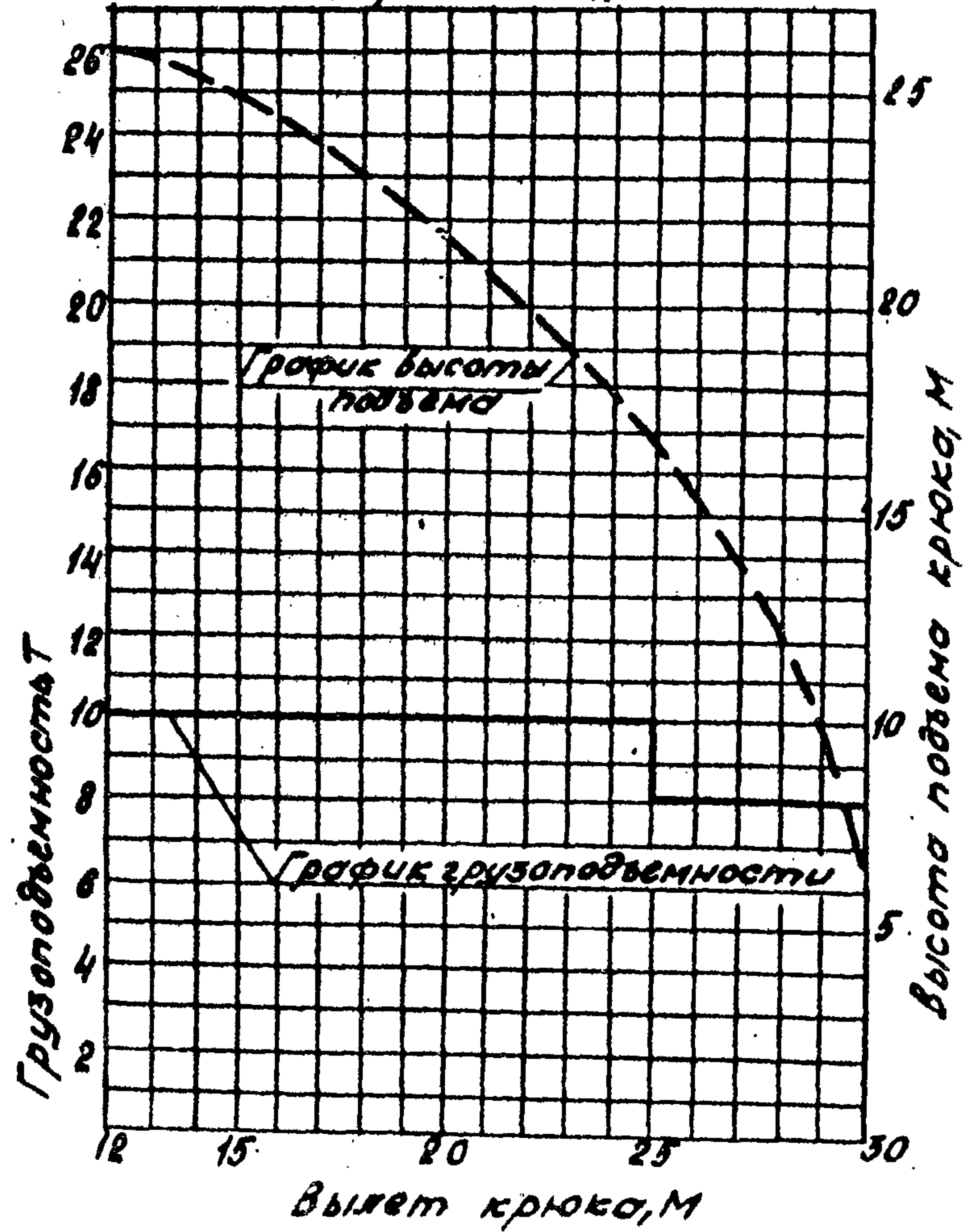

КБ-404. 404М

# Грузовая характеристика кранов

КБ-404.2

Грузоподъемность, Т	Вылет крюка, М	Высота подъема крюка, М	
7	16	32,2	
	17	31,9	
	18	31,4	
	19	30,8	
	20	30,4	
	21	29,8	
	22	29,2	
	23	28,2	
	24	27,9	
	25	27,1	
	5	26	26,2
		27	25,3
28		24,2	
29		23,1	
30		22,0	
31		21,6	
32		19,1	
33		17,5	
34		15,6	
35		13,5	
36		11,0	
37		7,8	
10	12	25,8	
	13	25,5	
	14	25,1	
	15	24,8	
	16	24,2	
	17	23,6	
	18	23,1	
	19	22,4	
	20	21,7	
	21	21,0	
	22	20,0	
	23	18,0	
24	17,8		
25	16,1		
8	26	15,1	
	27	13,4	
	28	11,3	
	29	8,6	
	30	4,8	

КБ-404.2  
Стрела 36 М

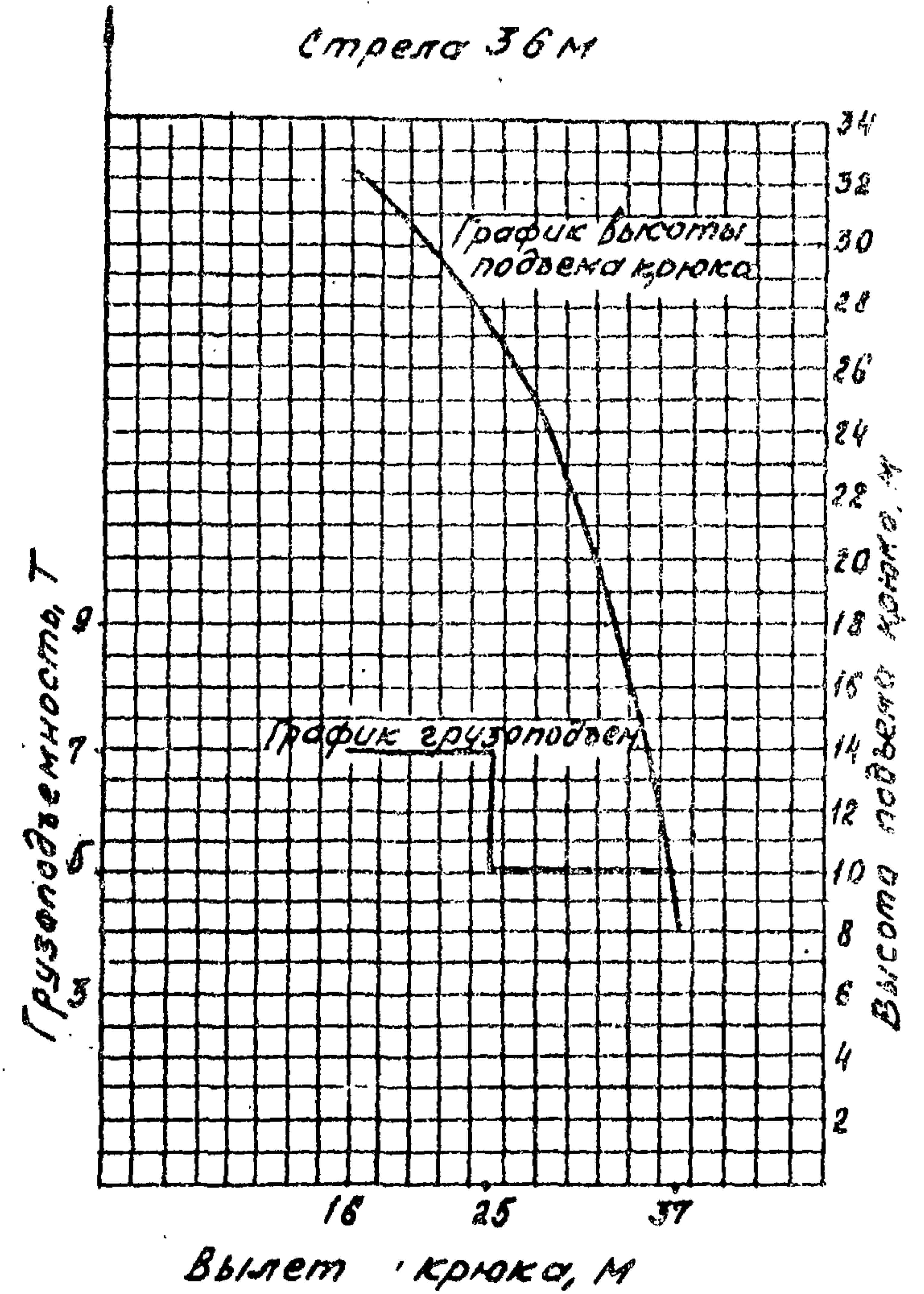

КБ-404

Грузоподъемность, Т	Вылет крюка, М	Высота подъема крюка, М
20	8,5	19,3
	10	19,1
	11	18,7
	12	18,2
14	13	17,6
	14	17,0
	15	16,3
12,5	16	15,5
	17	14,6
	18	13,6
30	19	12,4
	7	11,8
20	8	11,0
	9	10,4
	10	9,8
15	11	9,0
	12	8,1
	13	7,1
	13,6	6,5

КБ-404, 404.2

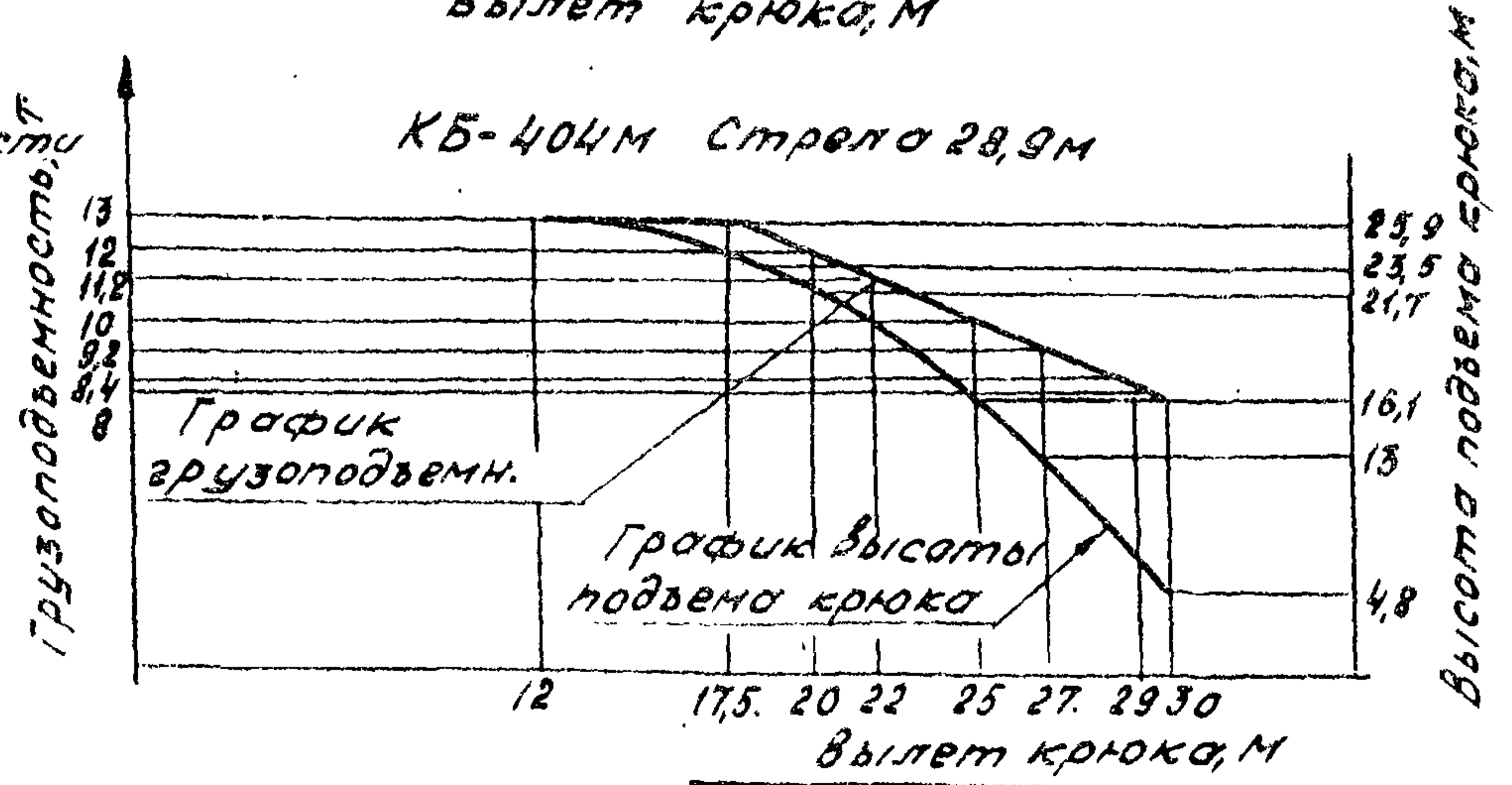
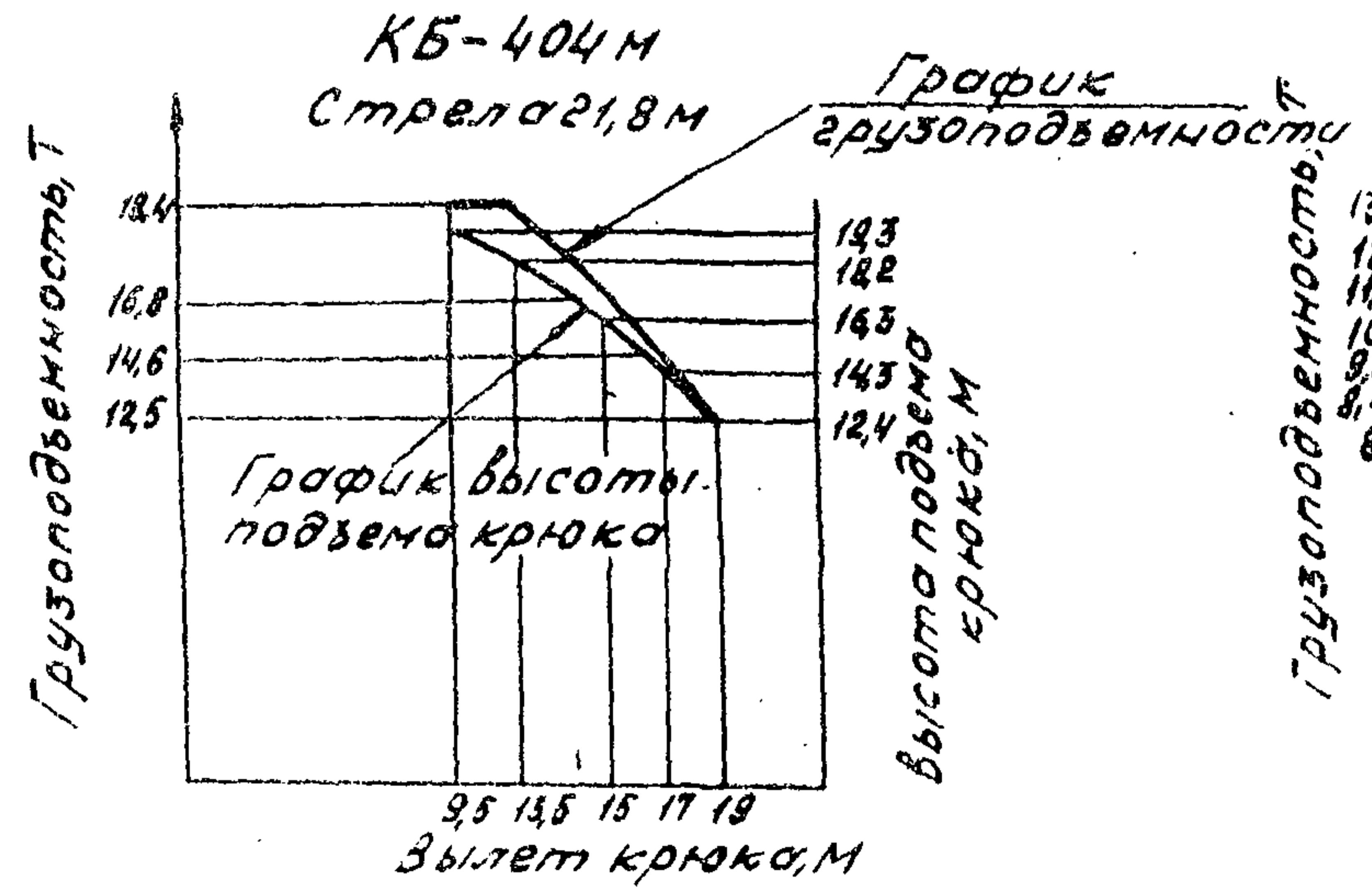
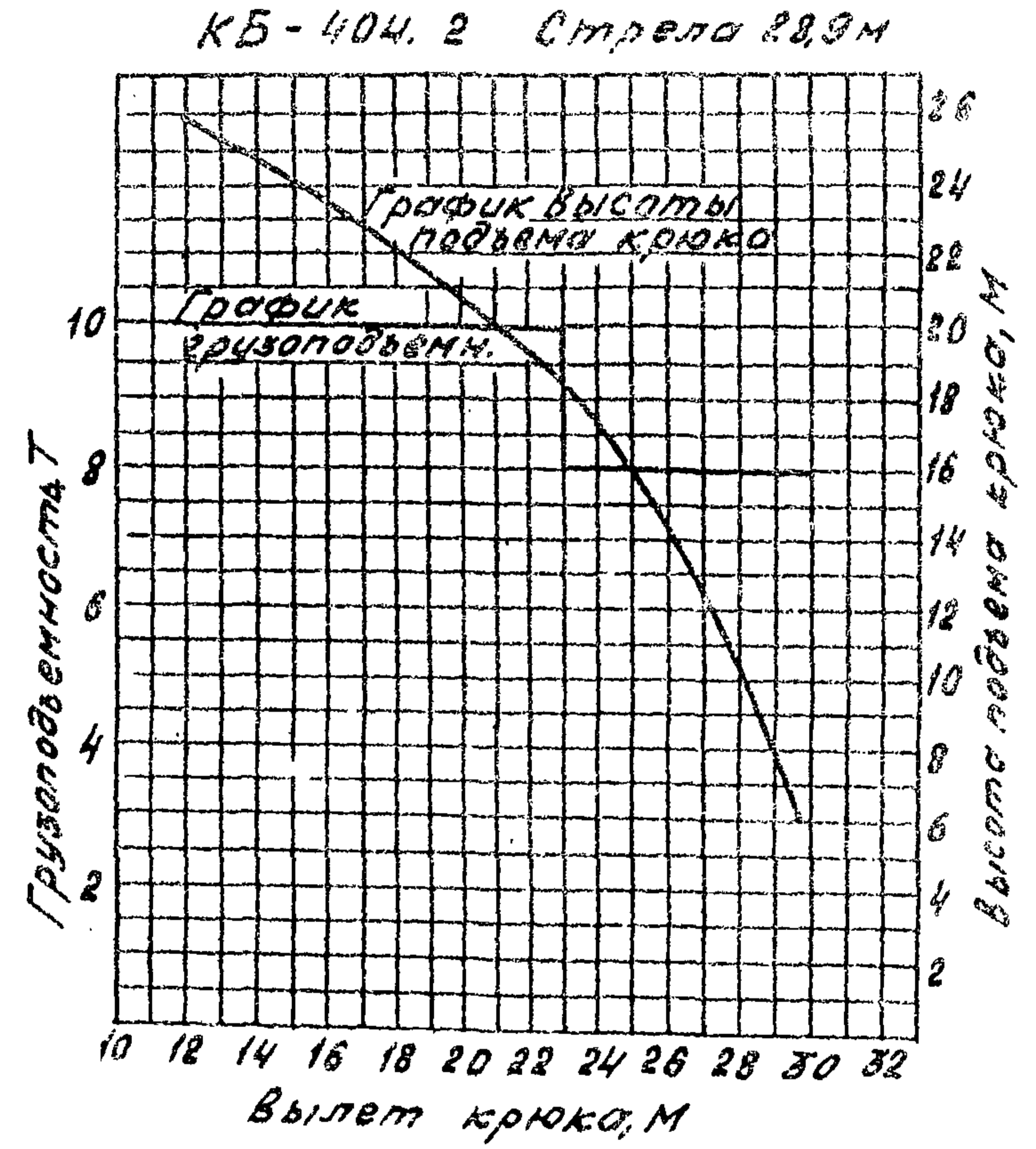
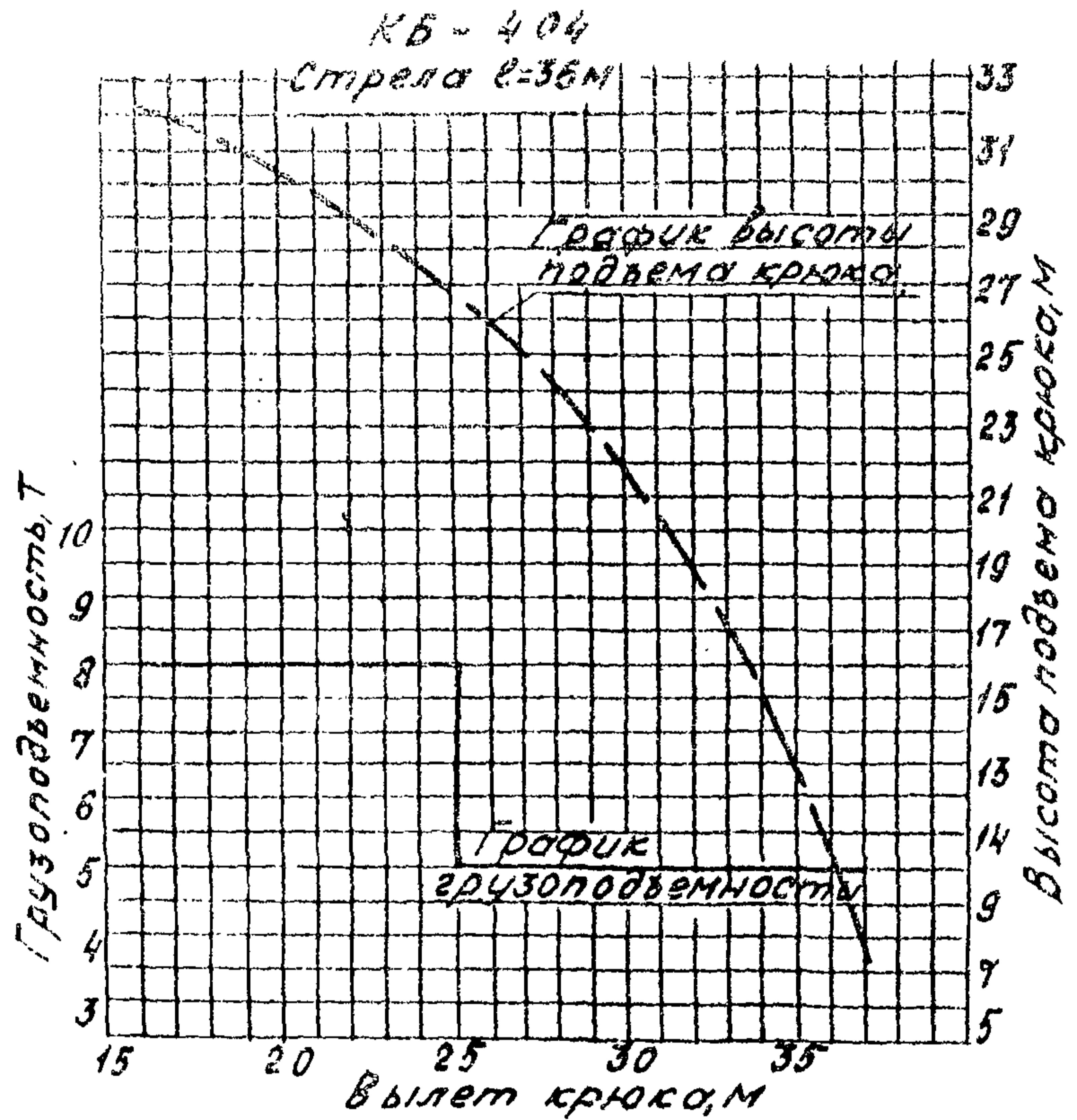

КБ-404. 404 2 404 М

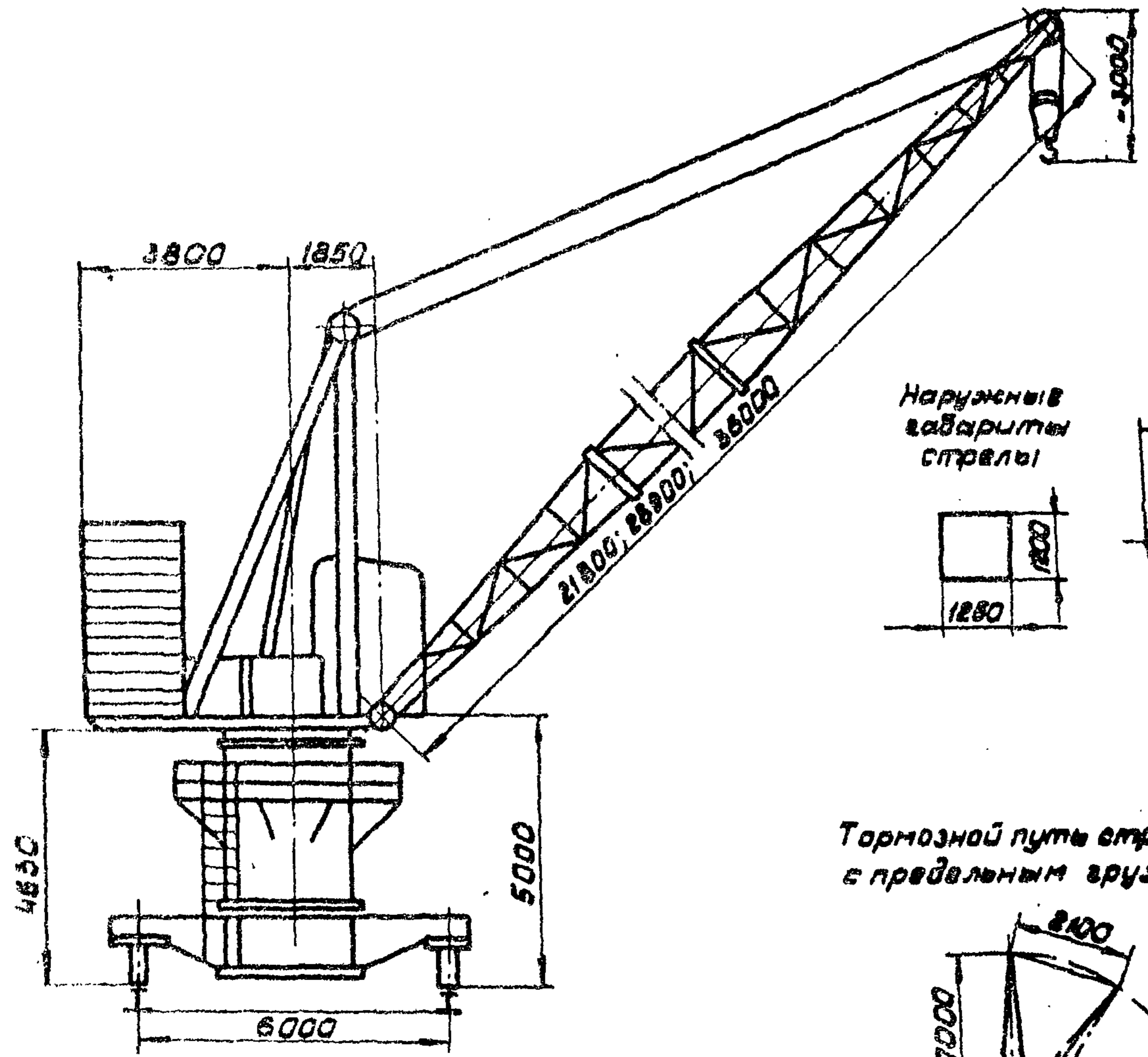

Допустимый уклон  
кранового пути - 0,01

Наружные  
габариты  
стрелы

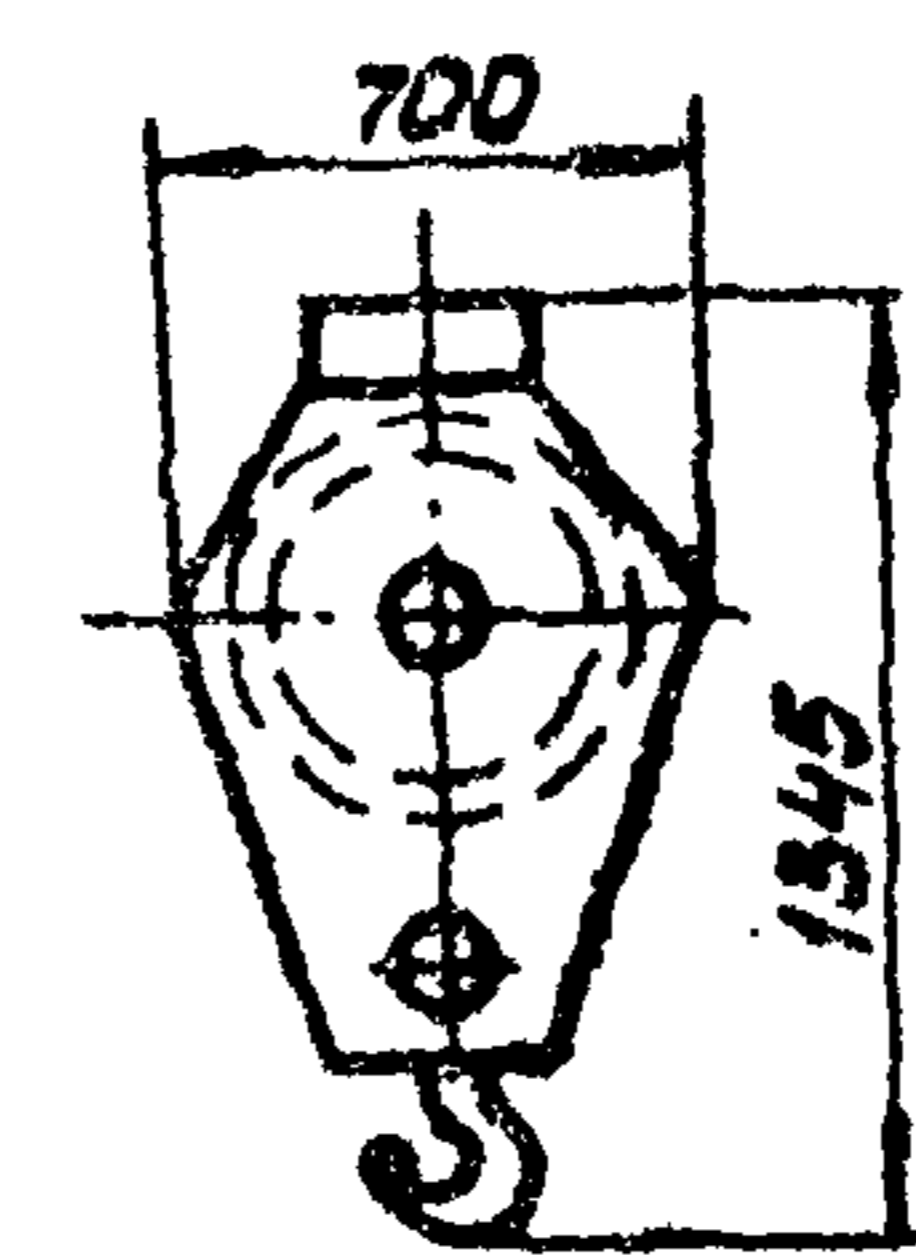
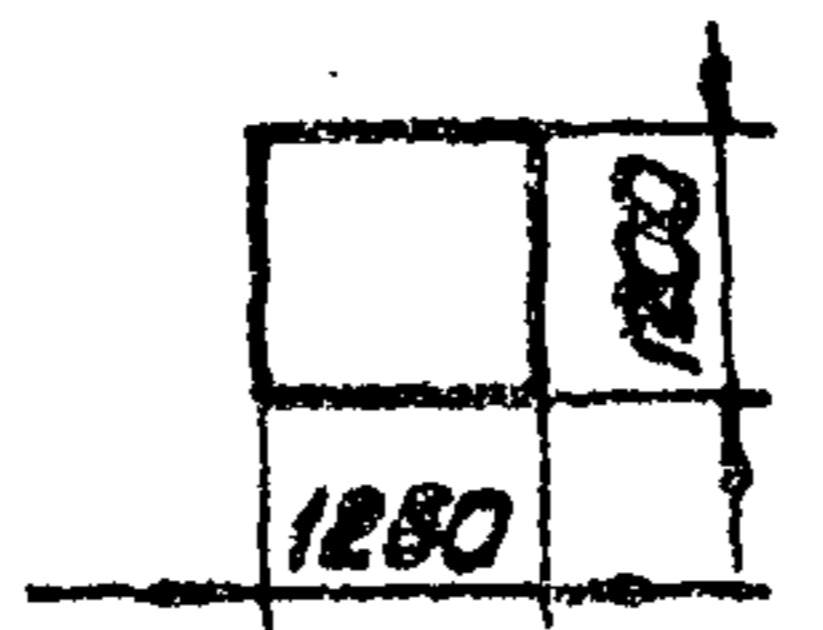

Тормозной путь стрелы  
с предельным грузом

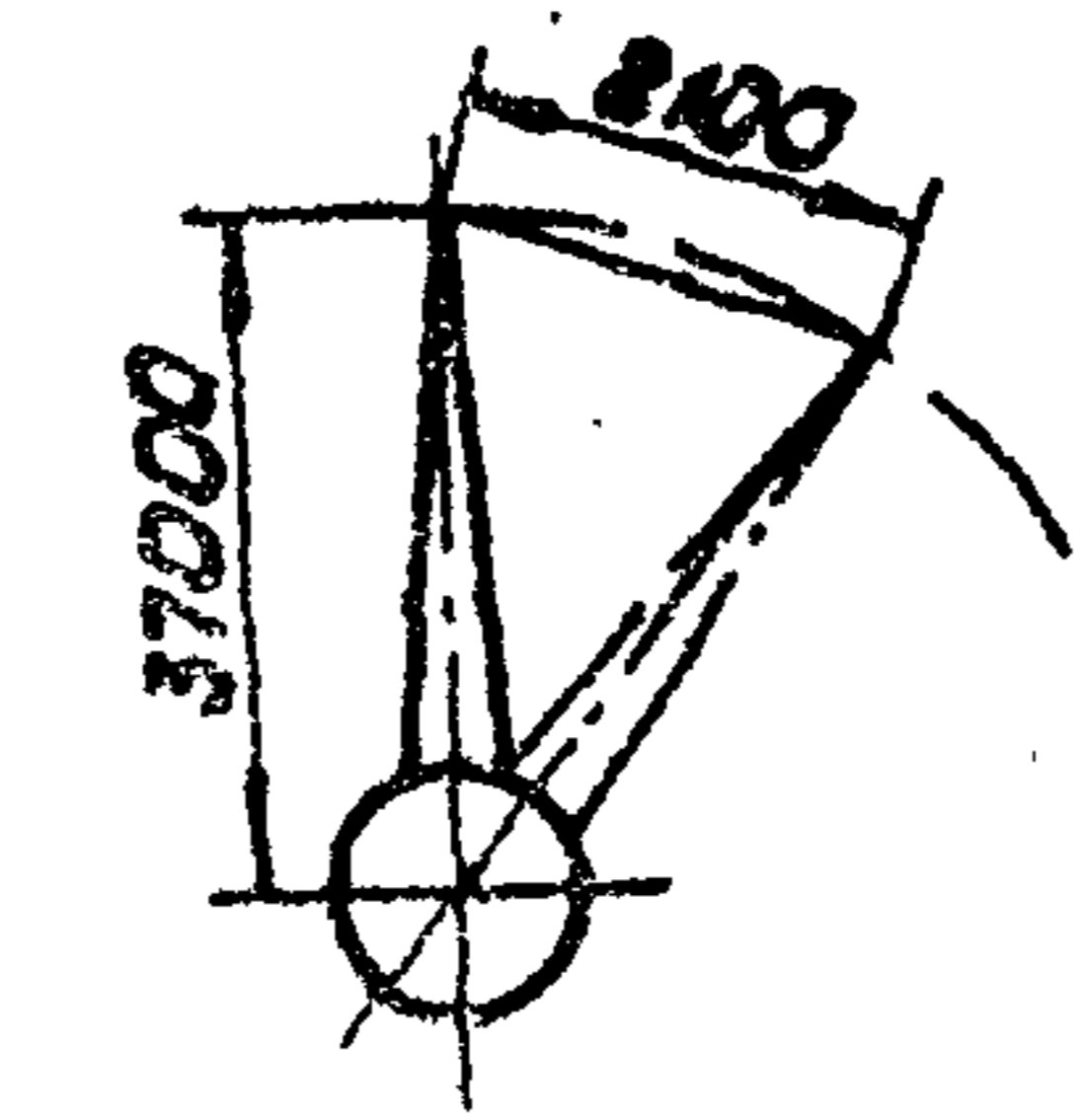

Телёжки

Ведущая

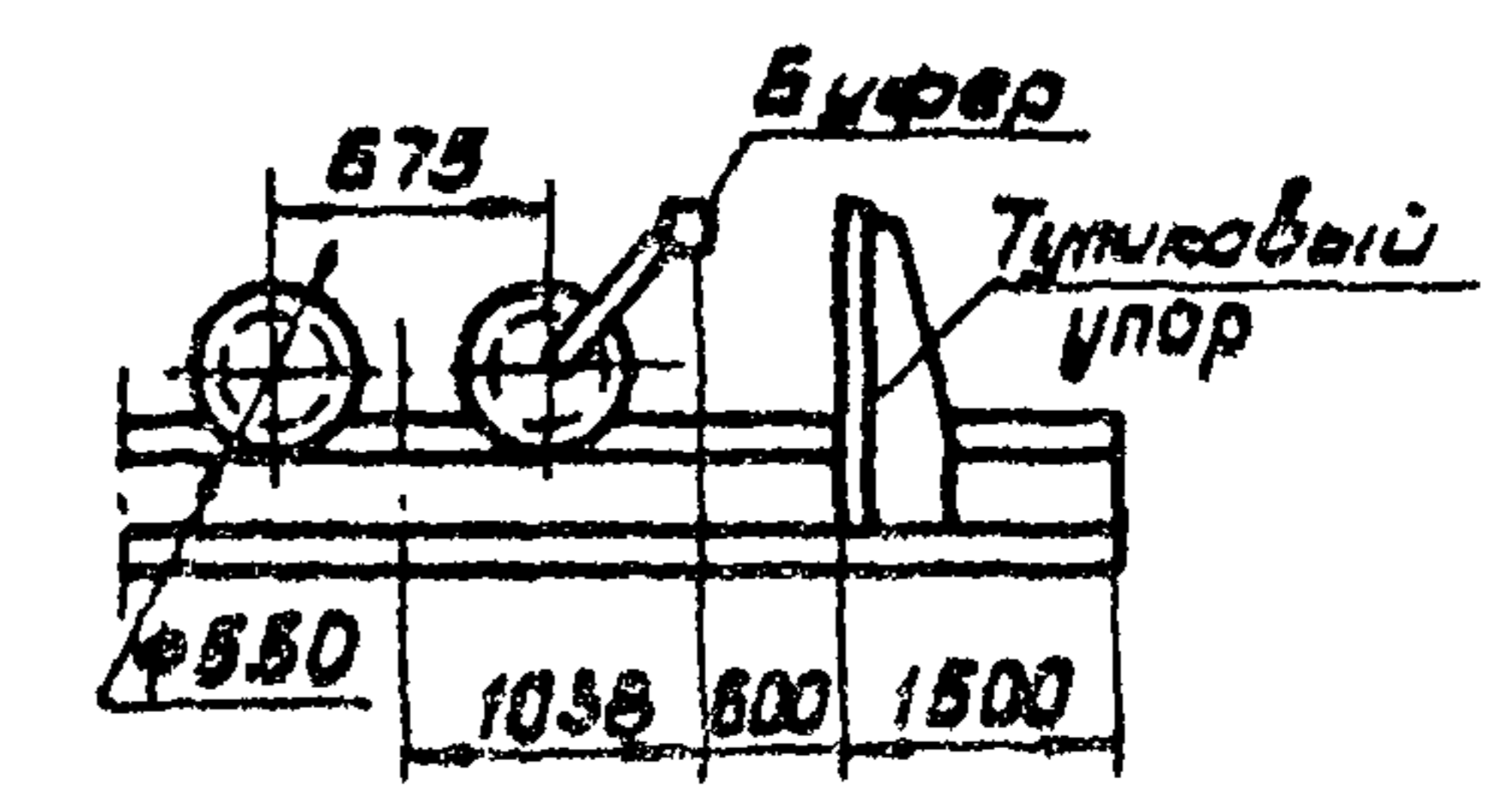
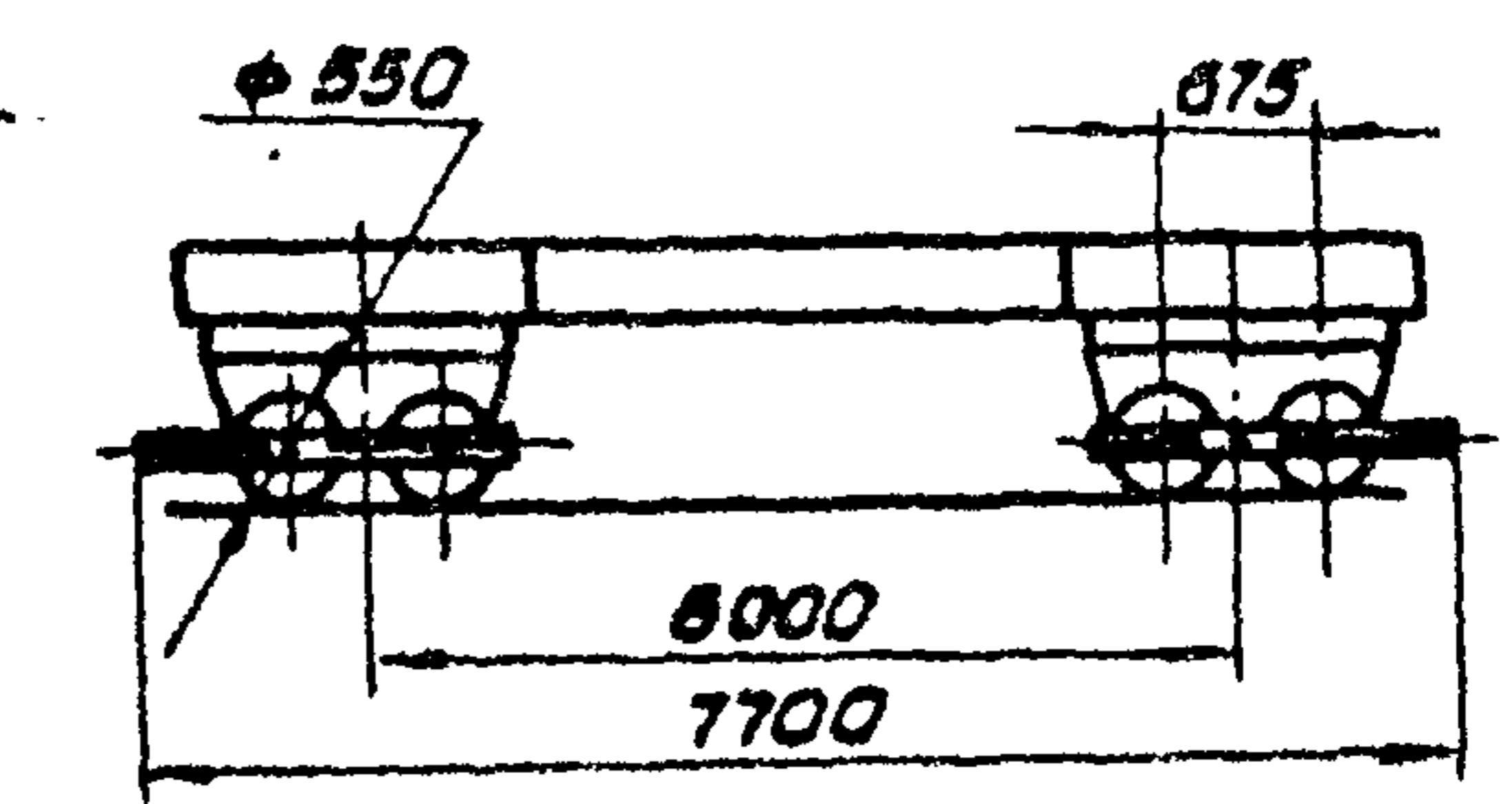
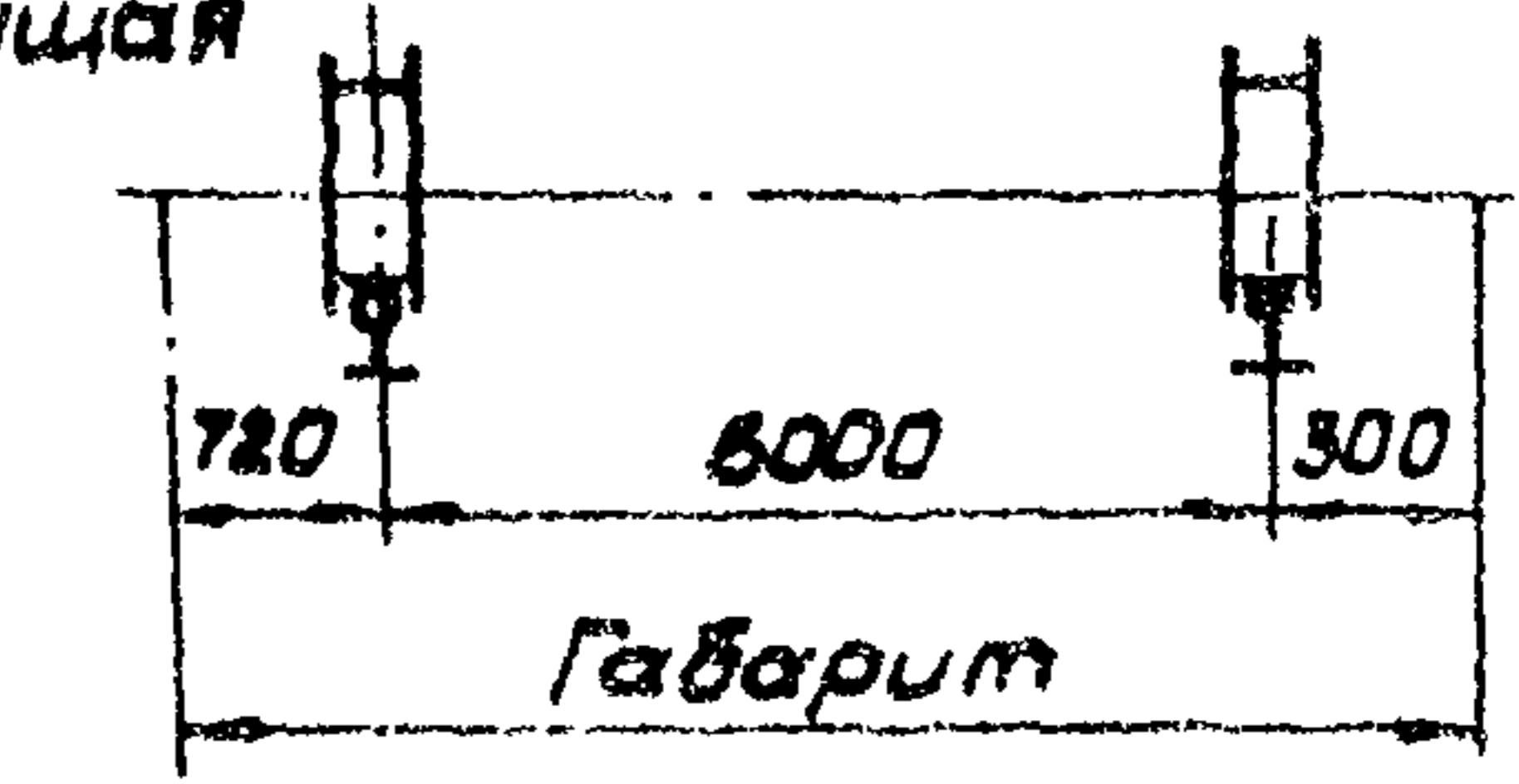

стрела 28,9 м с опорной вставкой  
(исполнение II)

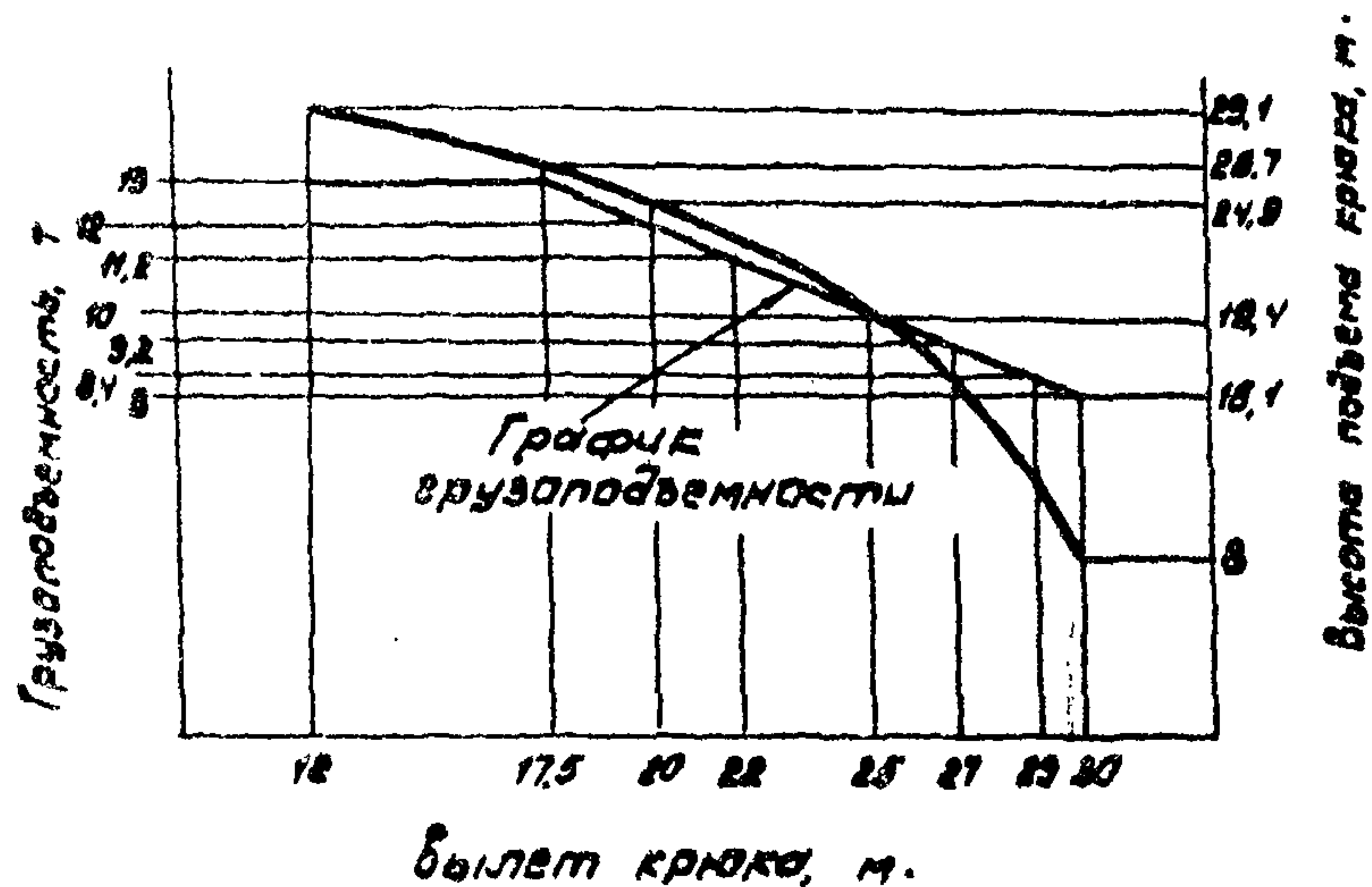

Графики грузоподъемности  
и высоты подъема крюка.

стрела 21,8 м с опорной вставкой  
(исполнение III)

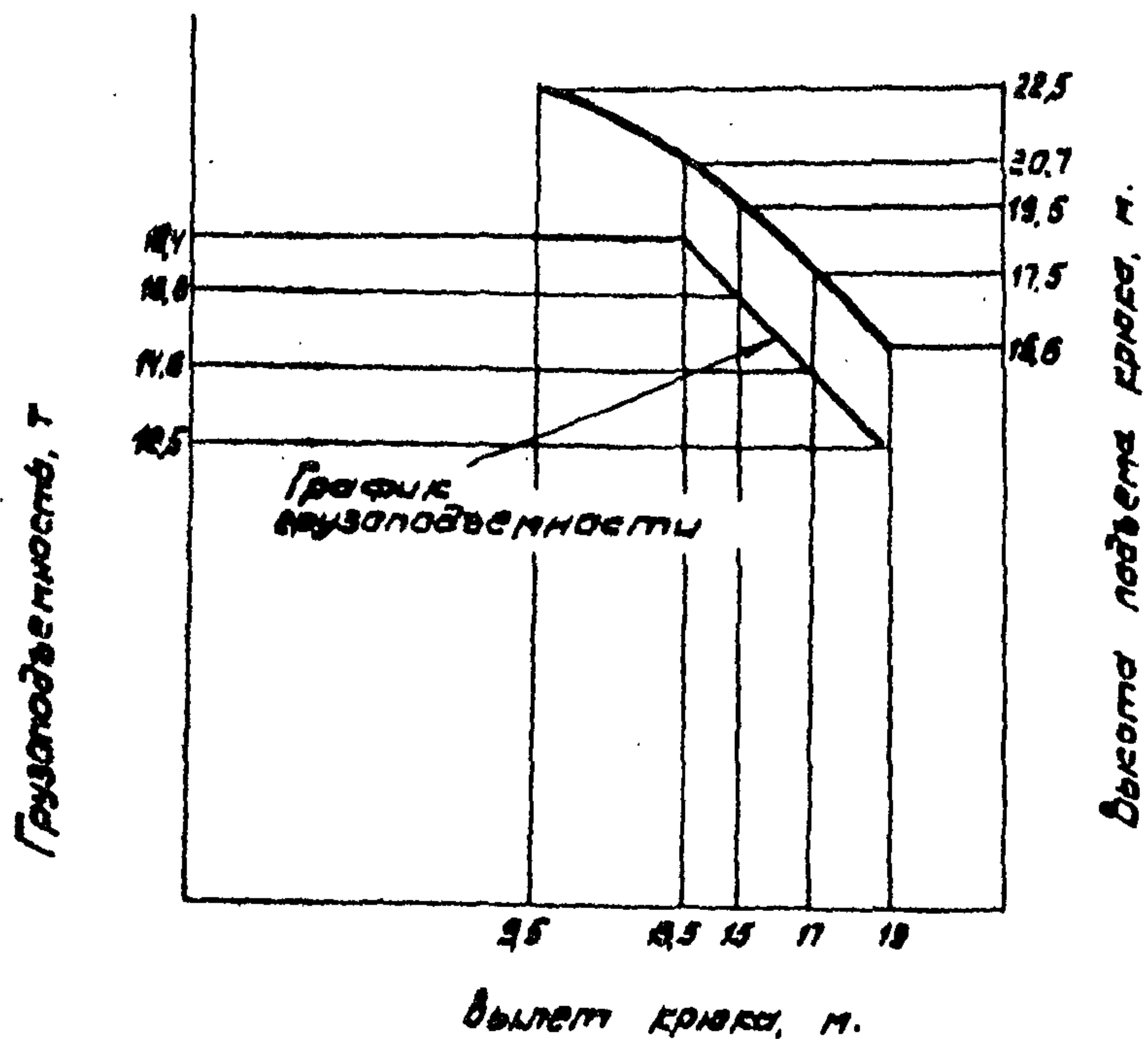

Стрела 36 м с опорной вставкой  
(исполнение I)

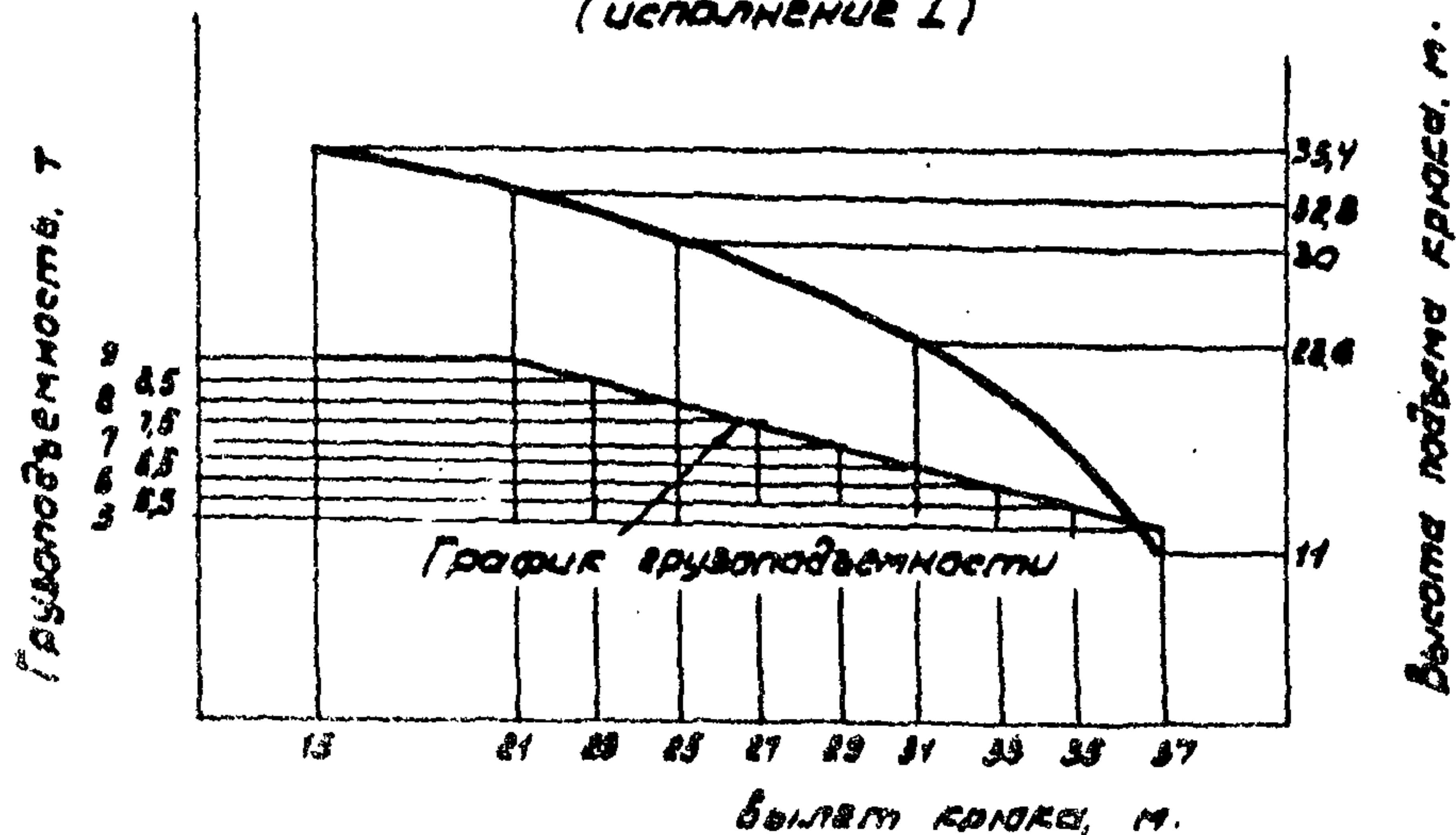

Наружные габариты башни

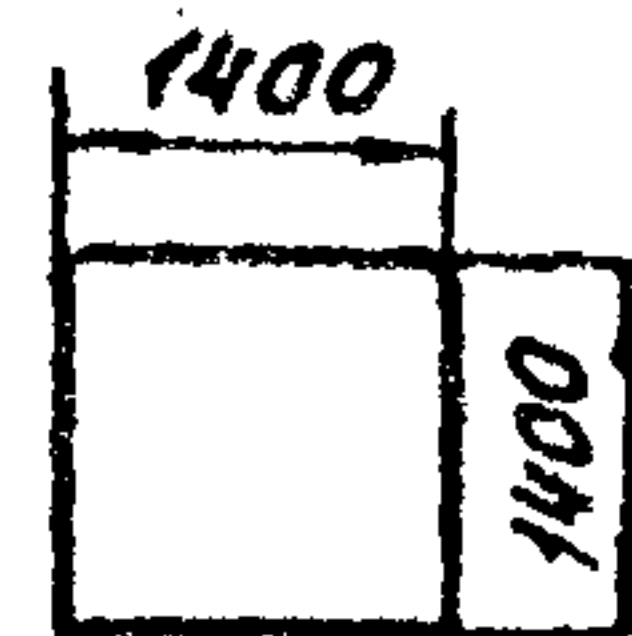

Наружные габариты стрелы



График грузоподъемности крана



График высоты подъема крюка

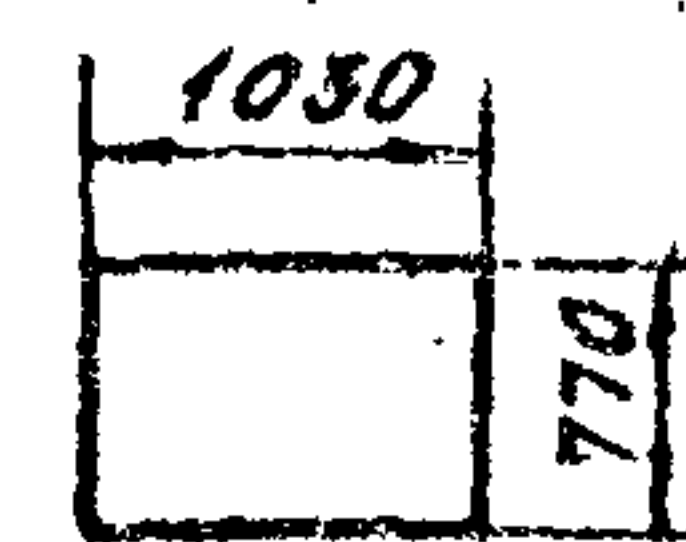

**КБ-306А (С-981)**

45000 (39400)

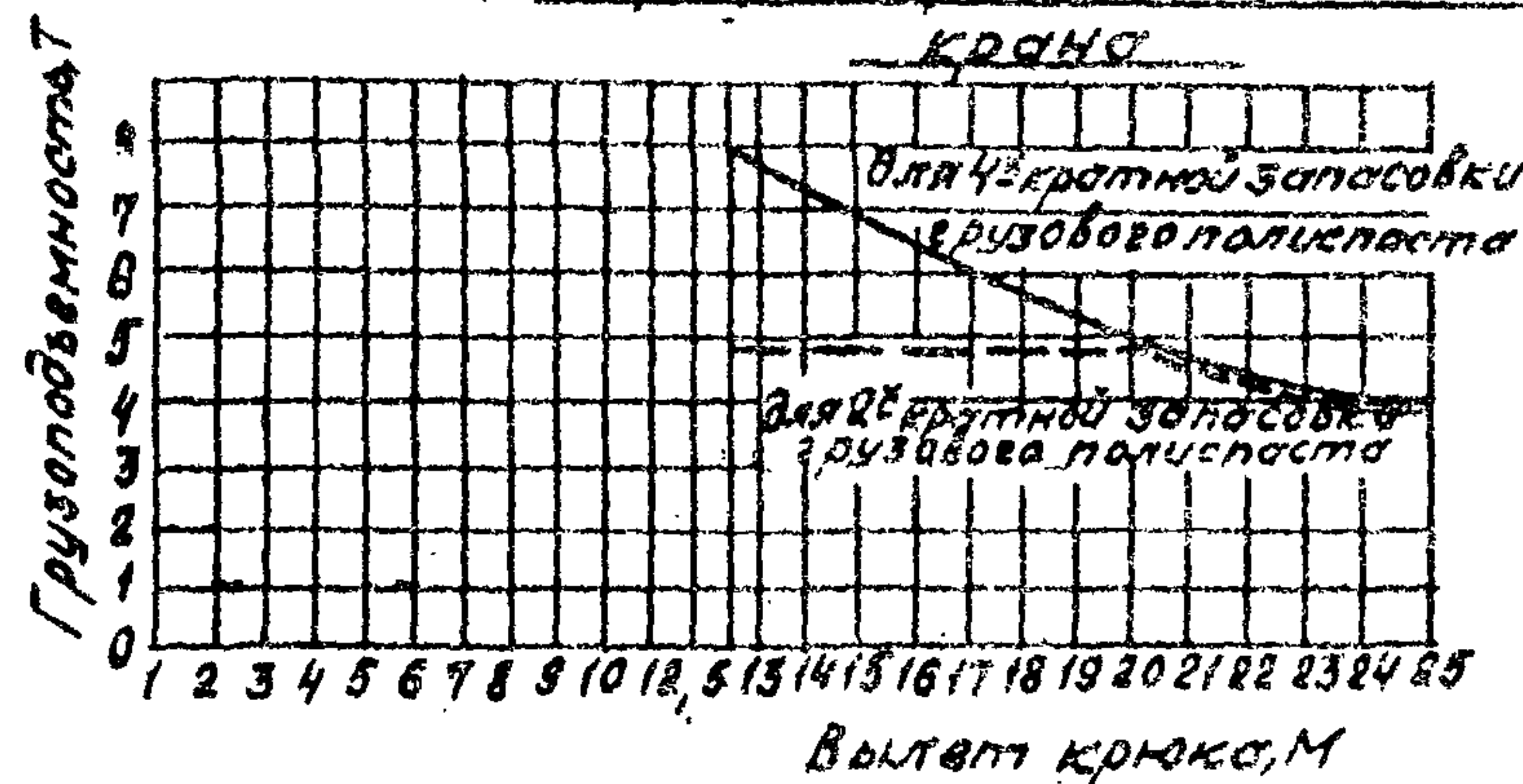
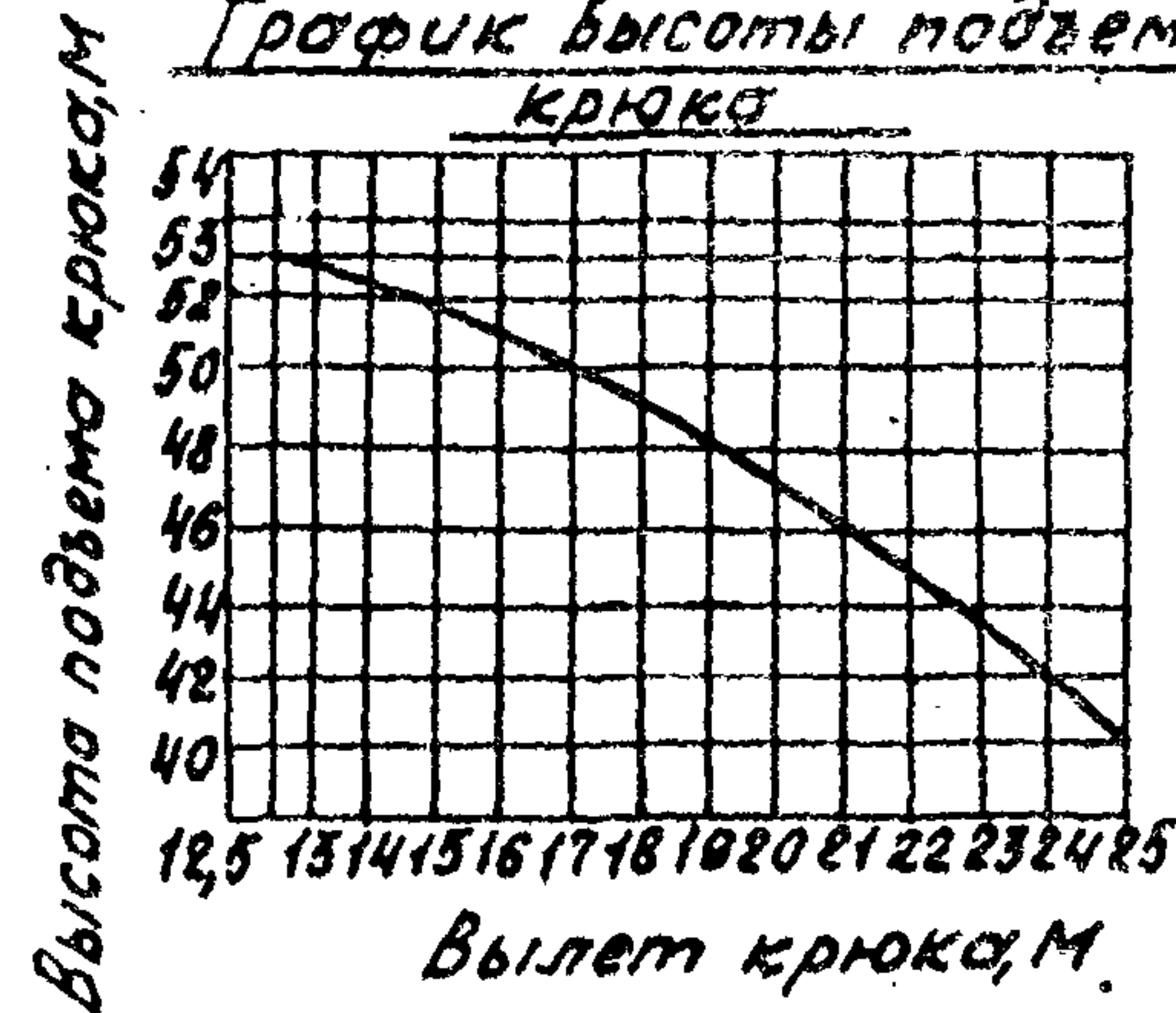
34600 (29000)

53000 (48000)

40600 (35000)

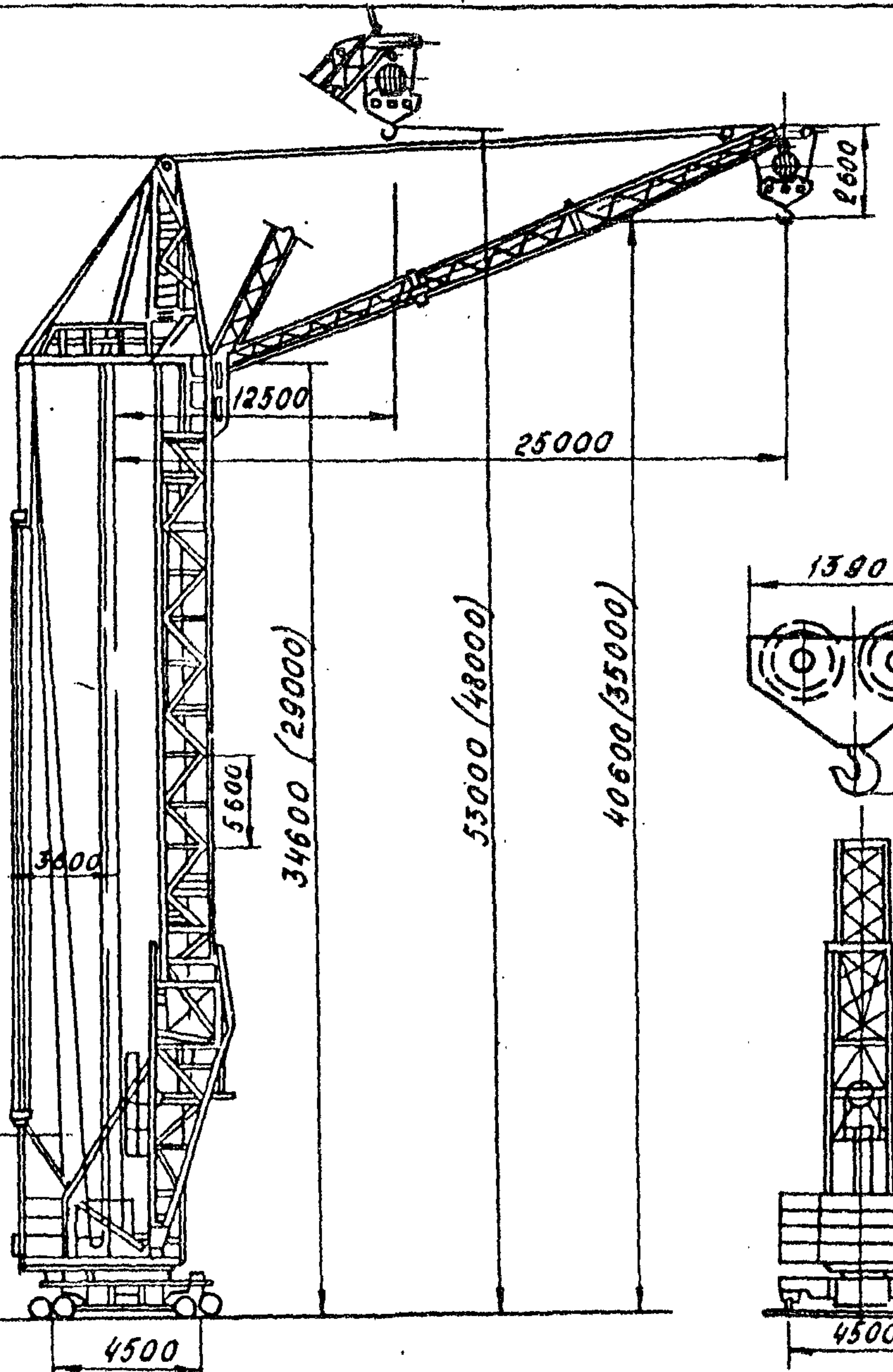

Запись в скобках относится к кранам для строительства 9-этажных зданий

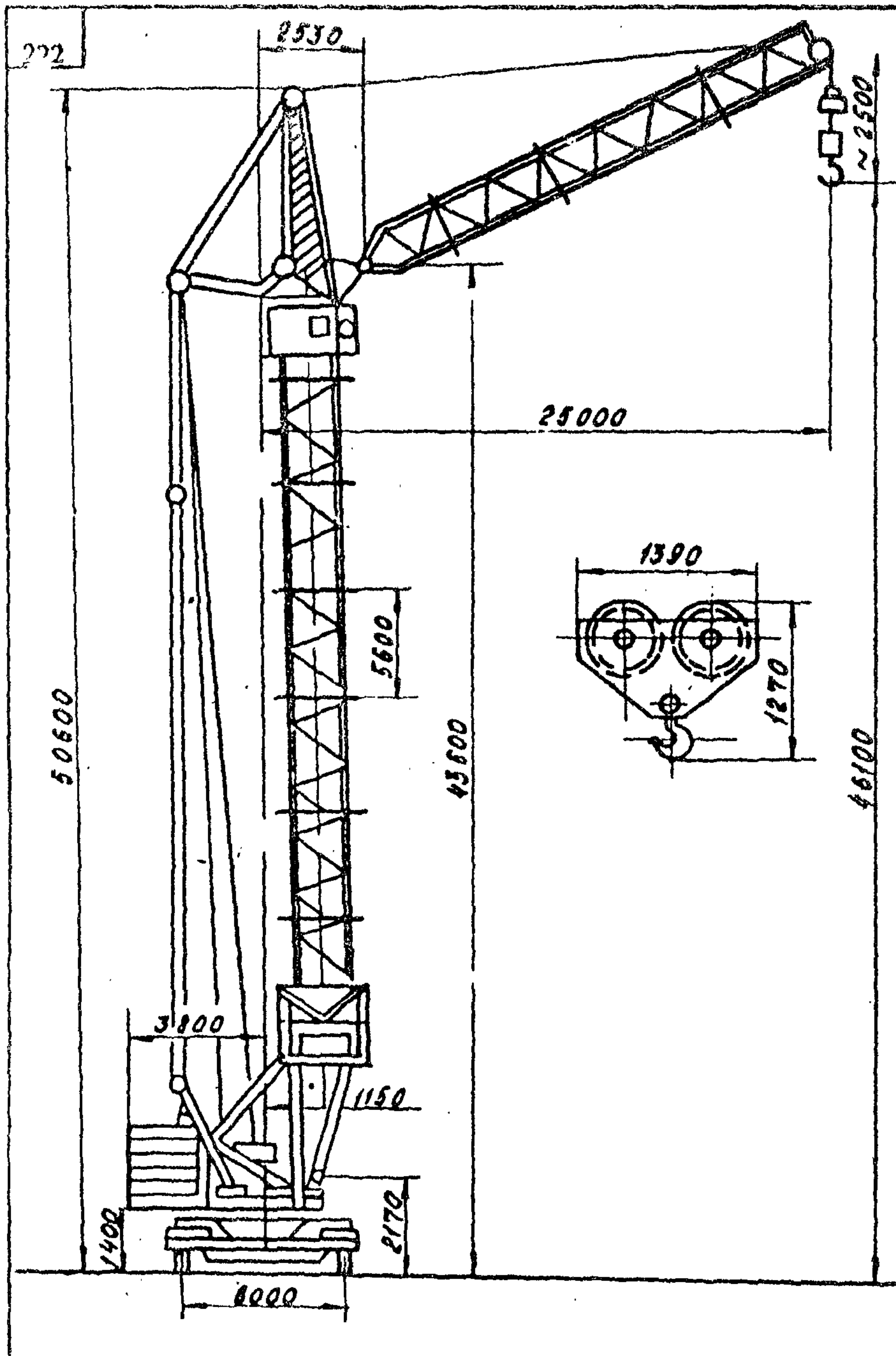

Тормозной путь стрелы с предельным грузом

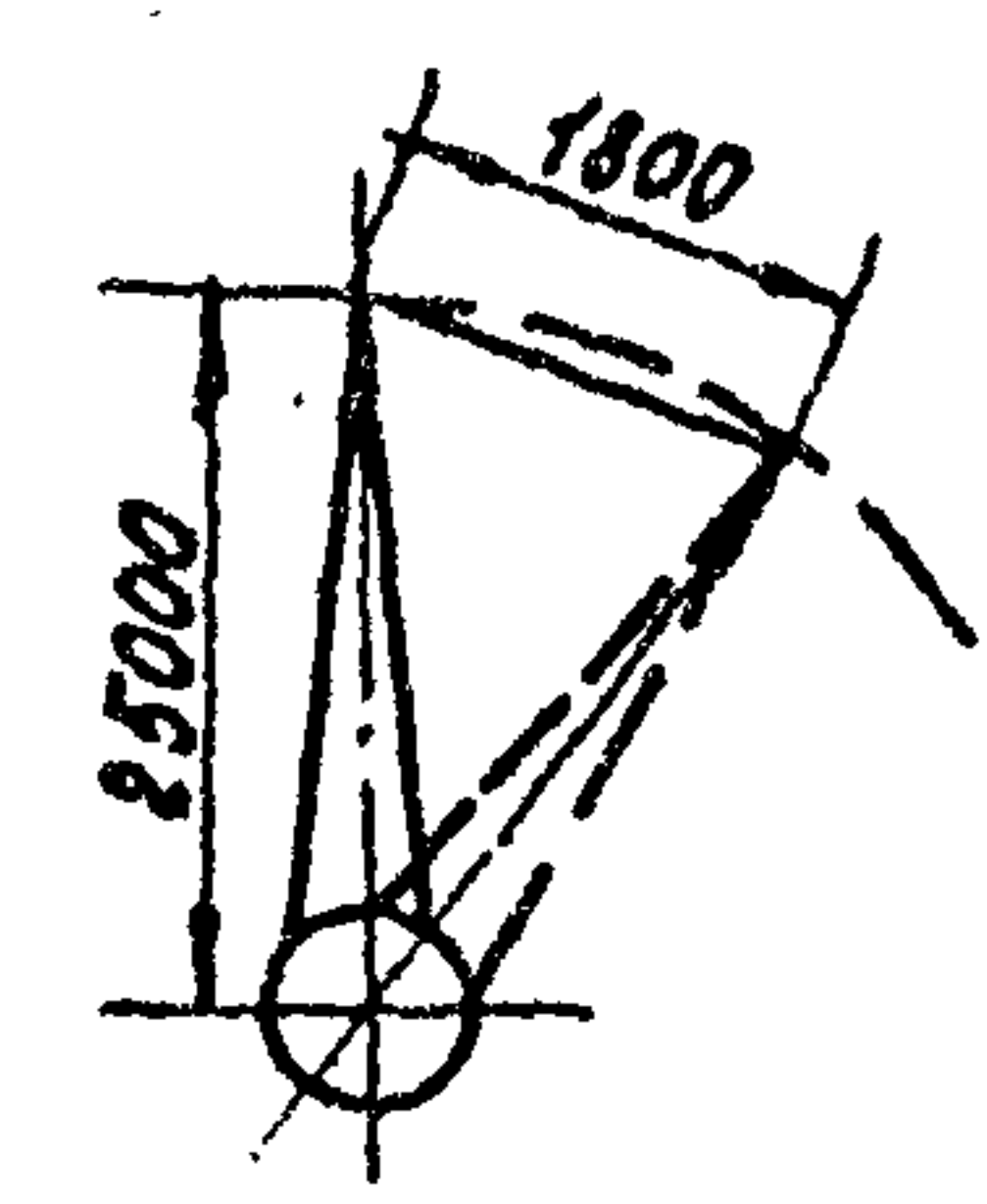

Наружные габариты стрелы

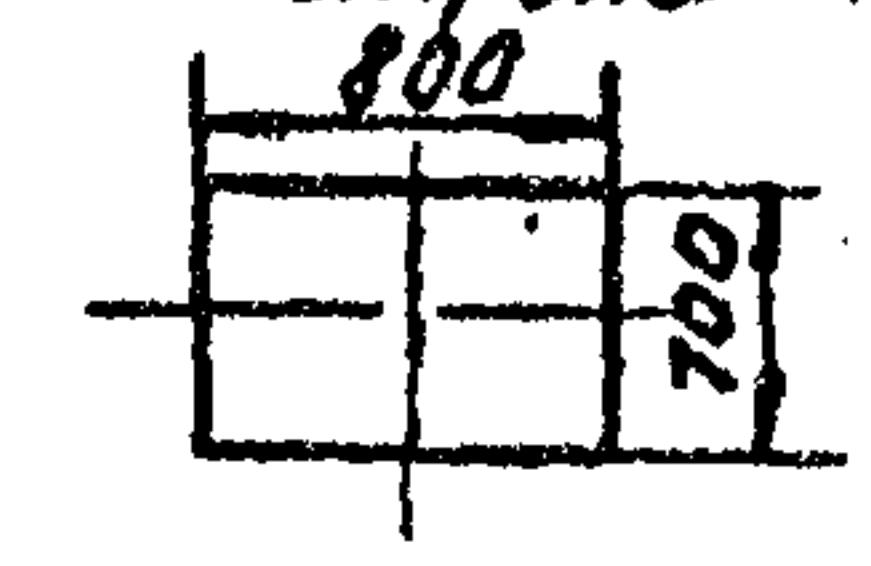

Наружные габариты башни

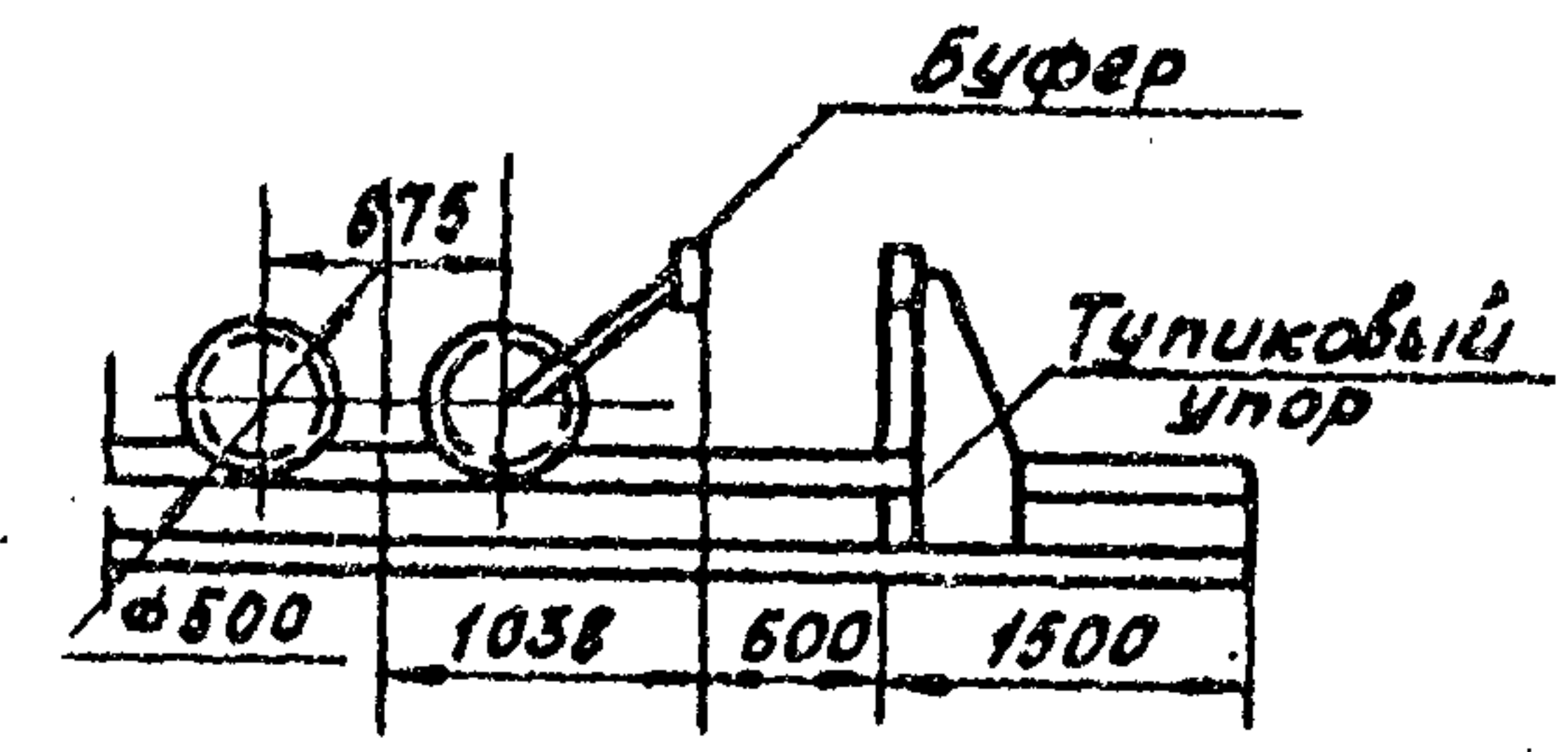
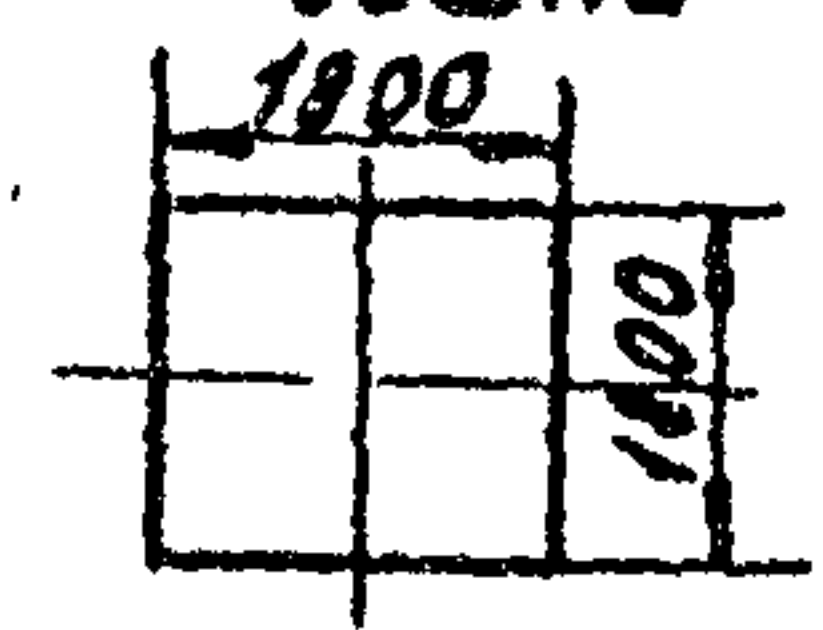

Тележки ведущая ведомая

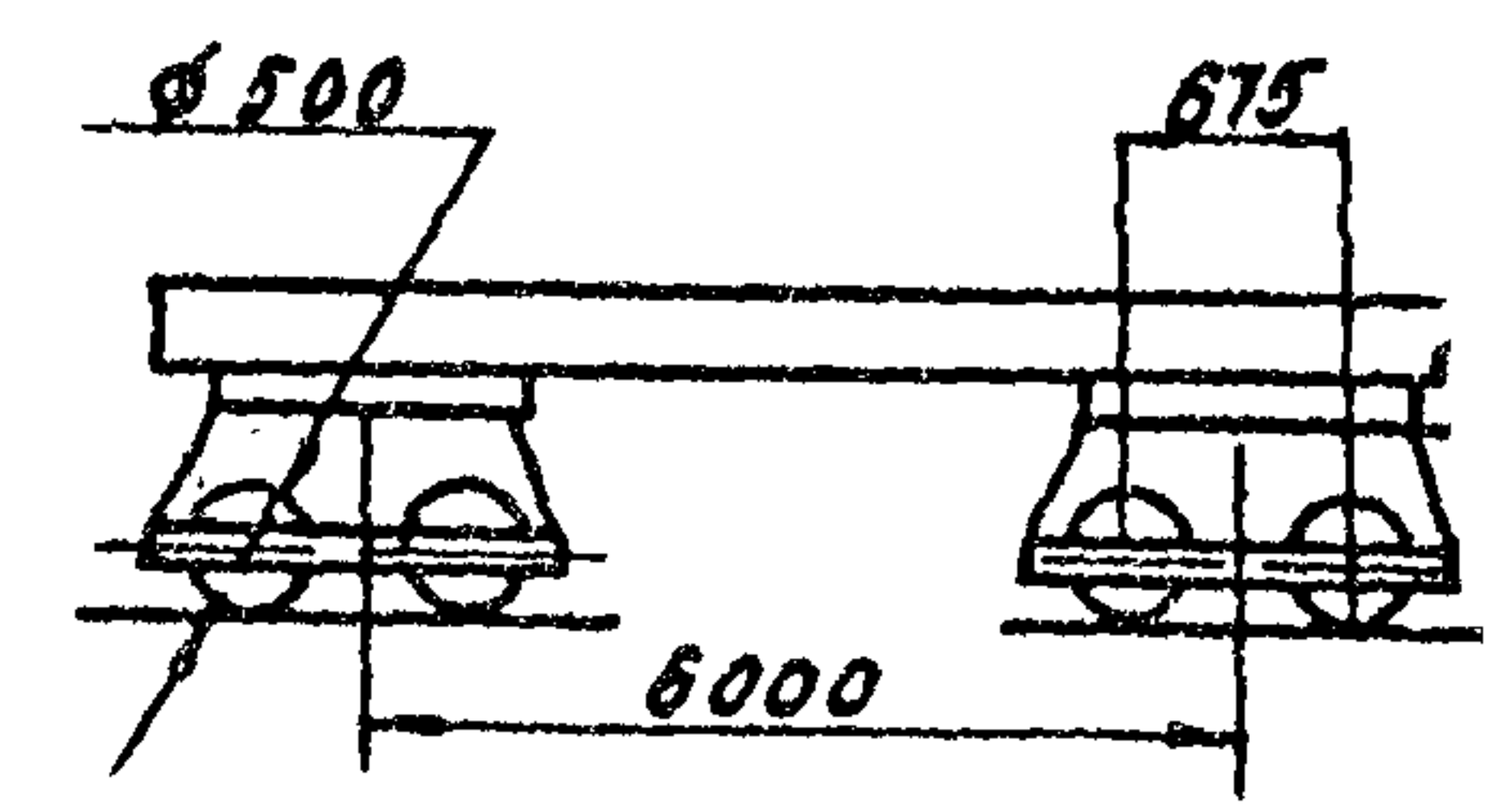
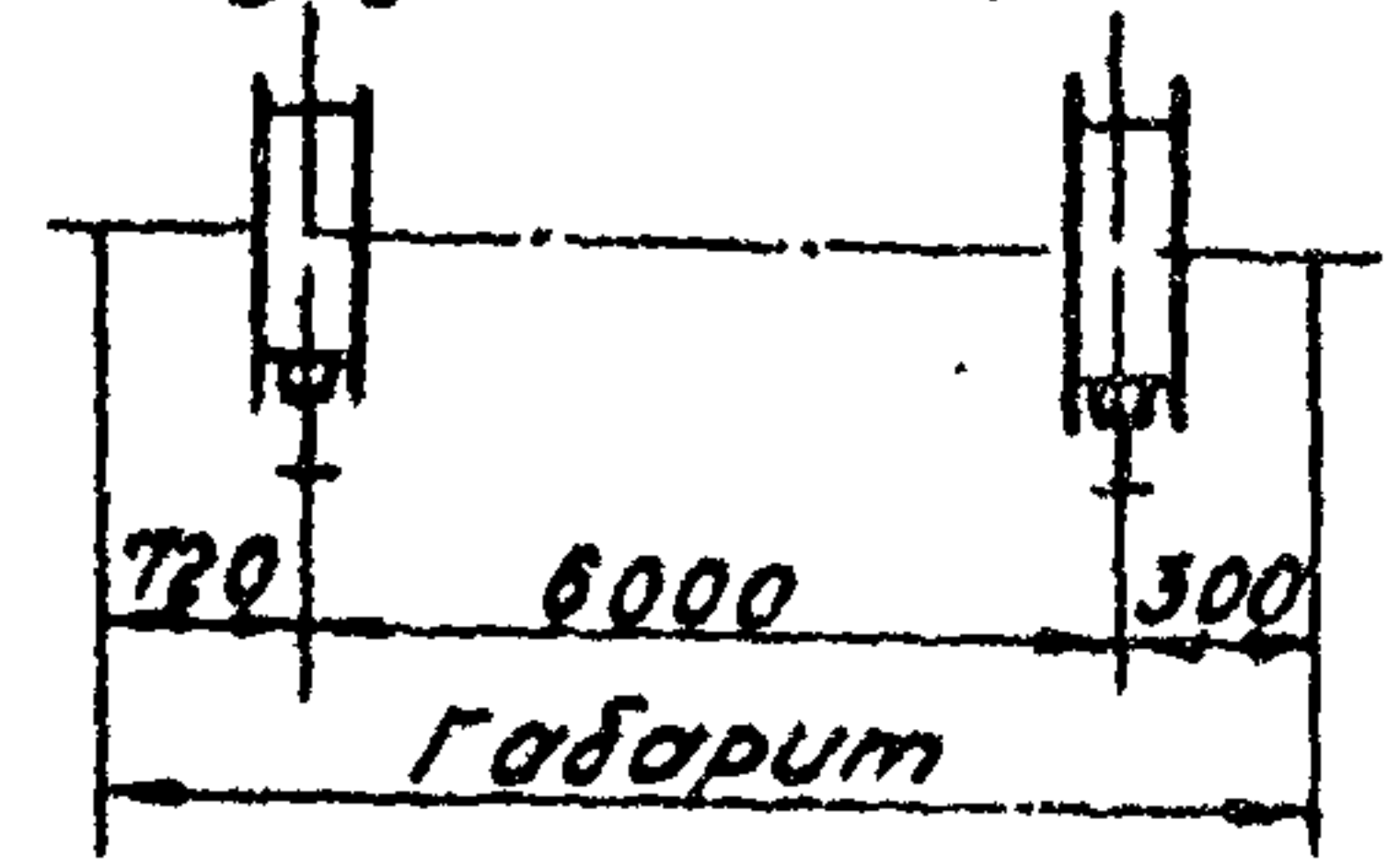

КБ-401 (КБ-160.2)

### Грузовая характеристика крана.

Параметры	Вылет крюка, м	Количество промежуточных секций в башне				
		0	1	2	3	4
Грузоподъемность, Т	13	8,0	8,0	8,0	8,0	8,0
	14	8,0	8,0	8,0	8,0	8,0
	15	8,0	8,0	8,0	8,0	8,0
	16	8,0	8,0	8,0	8,0	7,5
	17	8,0	8,0	7,5	7,5	6,75
	18	8,0	8,0	7,0	7,0	6,5
	19	8,0	8,0	6,75	6,75	6,2
	20	8,0	8,0	6,5	6,5	6,0
	21	7,5	7,5	6,2	6,2	5,8
	22	7,0	7,0	6,0	6,0	5,3
	23	6,5	6,5	5,75	5,75	5,25
	24	6,24	6,24	5,60	5,60	5,12
25	6,0	6,0	5,5	5,5	5,0	
Высота подъема крюка, м	13	38,7	43,8	49,4	55,0	60,6
	14	38,3	43,4	48,0	54,6	60,2
	15	37,8	42,9	48,5	54,1	59,7
	16	37,2	42,3	47,8	53,5	59,1
	17	36,5	41,6	47,2	52,8	58,4
	18	35,7	40,8	46,0	52,0	57,6
	19	34,8	39,9	45,5	51,1	56,7
	20	34,4	39,6	45,2	50,8	56,4
	21	32,7	37,8	43,4	49,0	54,6
	22	31,2	36,3	41,9	47,5	53,1
	23	29,8	34,6	40,2	45,8	51,4
	24	27,3	32,4	38,0	43,8	48,2
25	25,7	29,3	34,9	40,5	46,1	
Высота до подвеса стрелы, м	—	21,2	26,8	32,4	38	43,6

Графики грузоподъемности и высоты подъема крюка в I ветровом районе

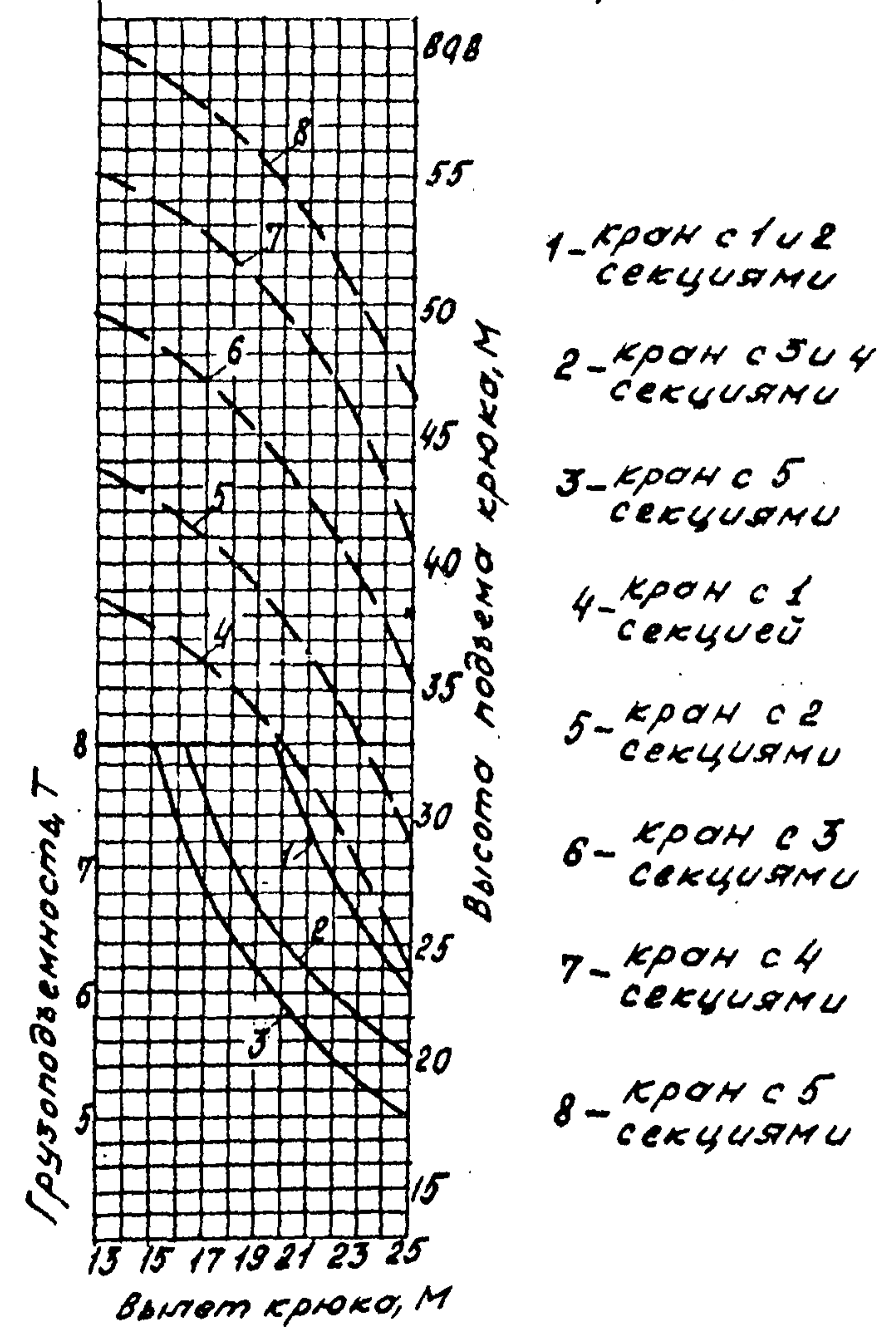

Примечание: Минимальное кол-во секций в башне - 2

**КБ-401 (КБ-160.2)**



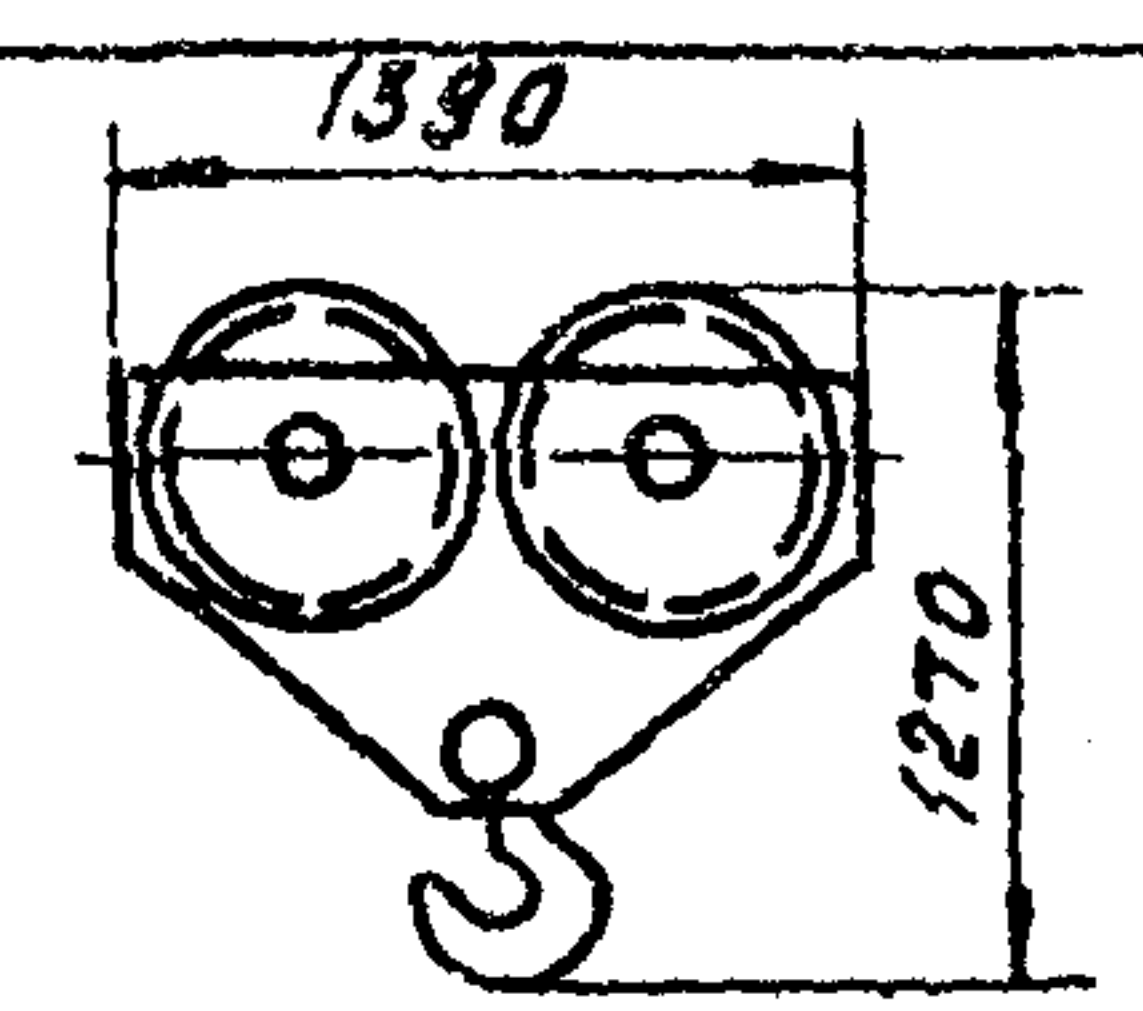
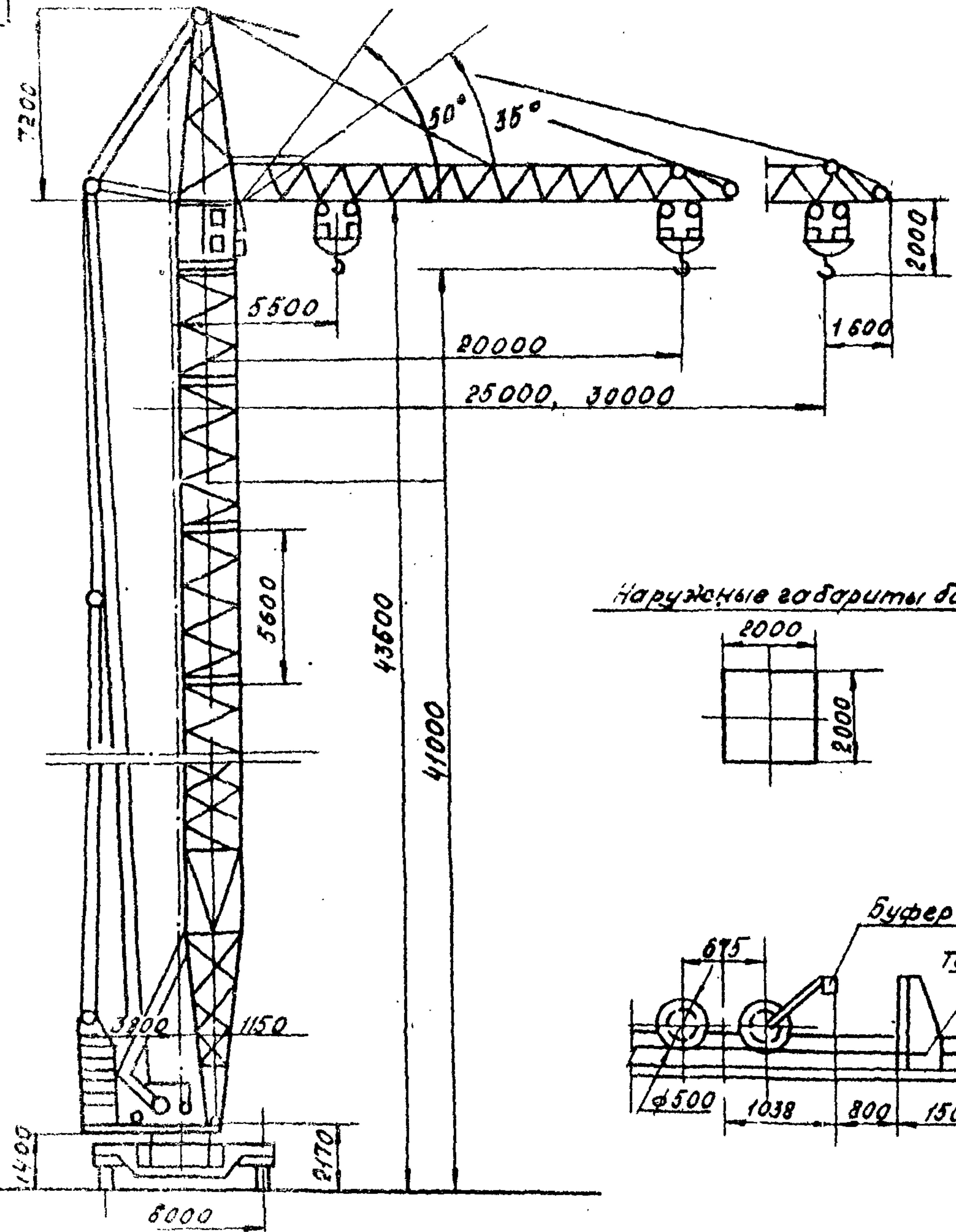

Тормозной путь стрелы с предельным врузом

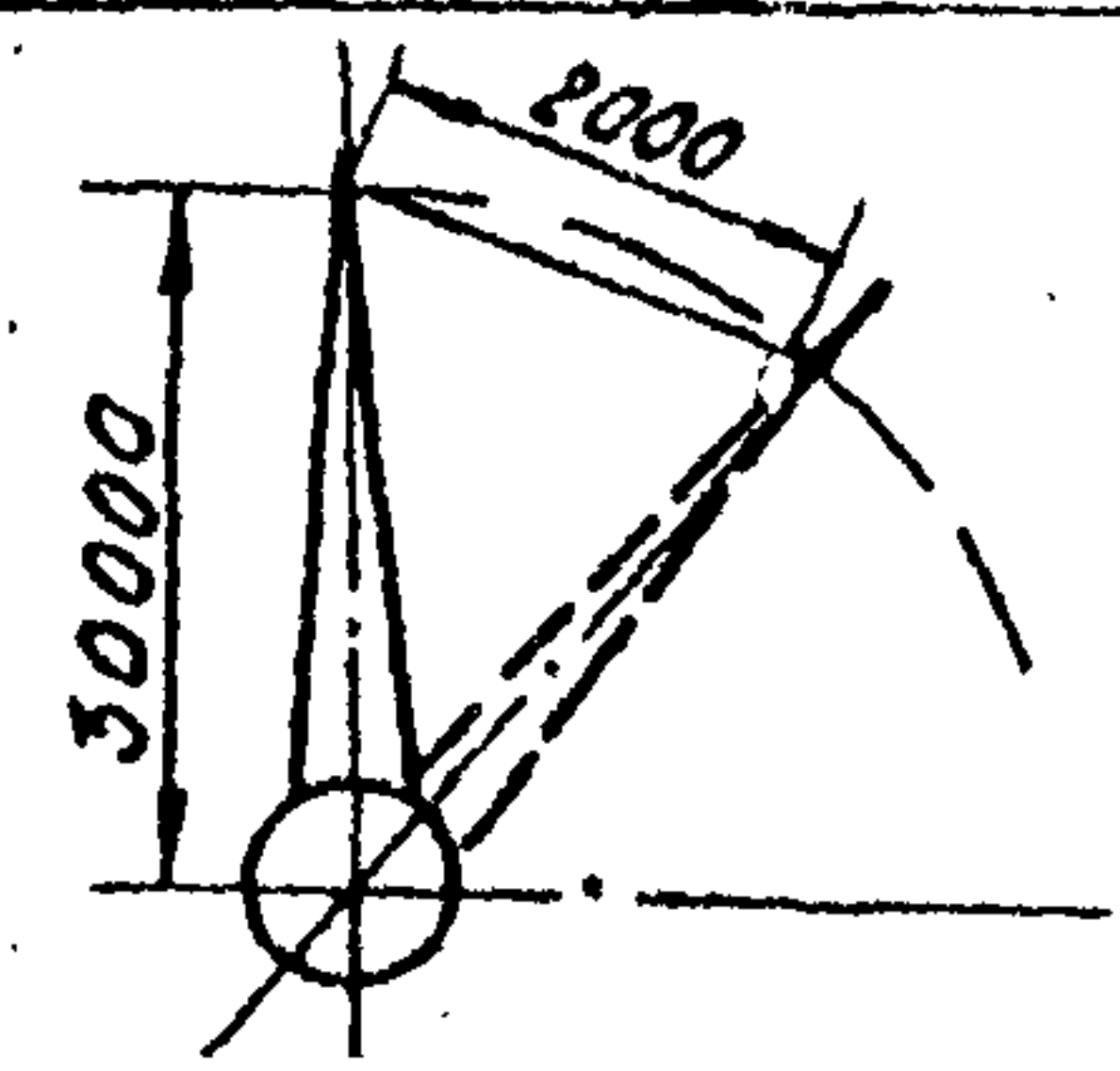

Наружные габариты стрелы

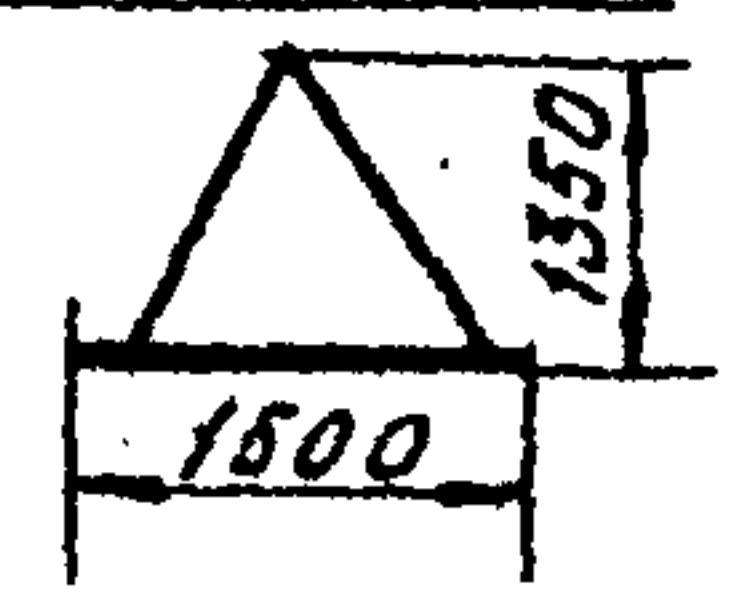

Наружные габариты башни

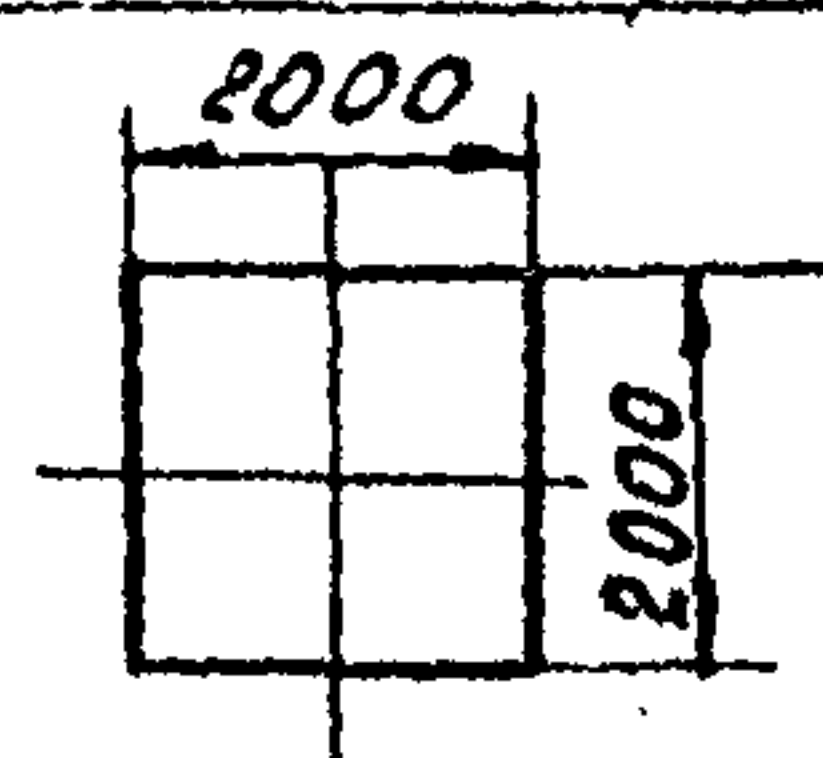

Тележки

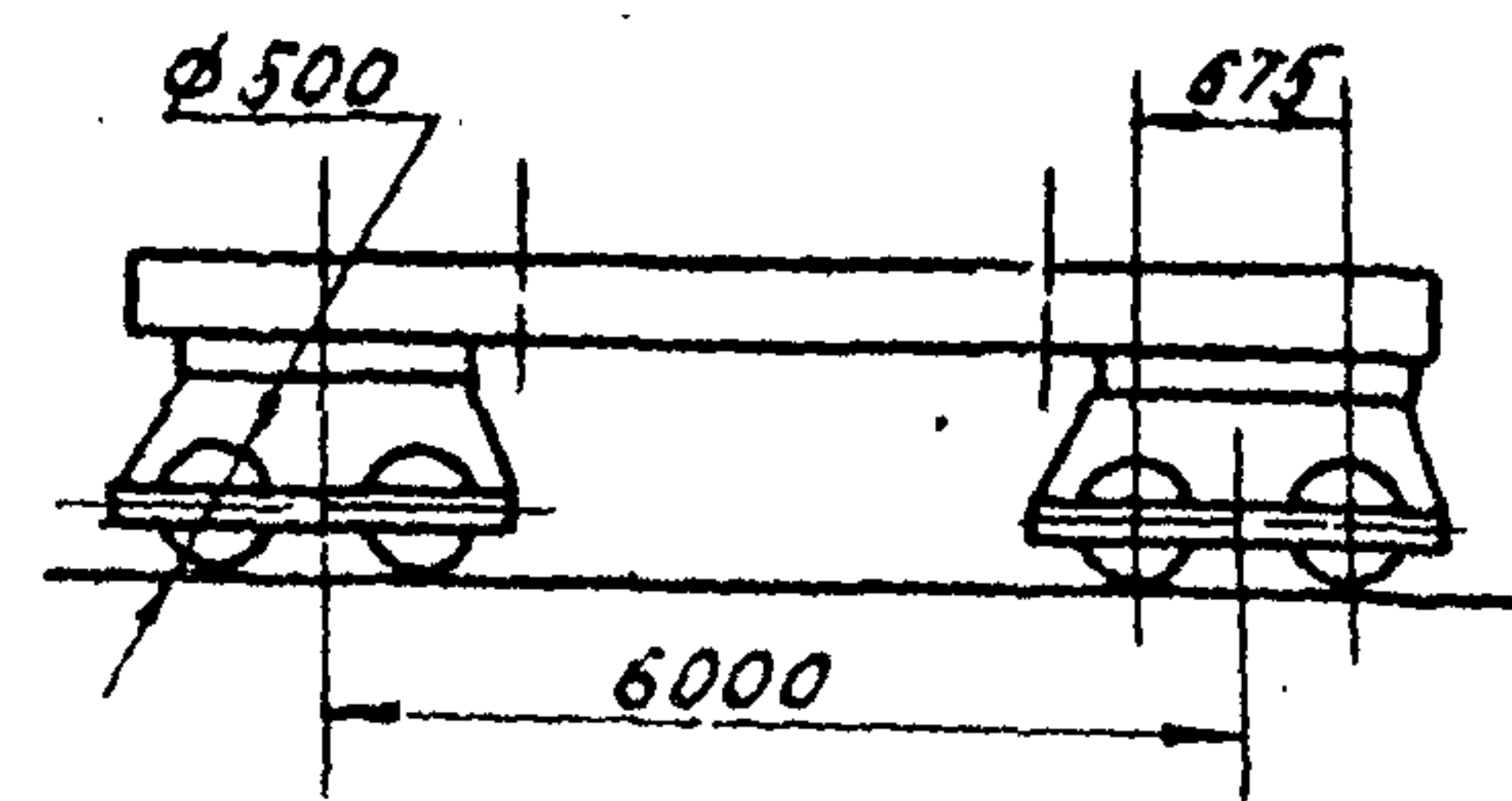
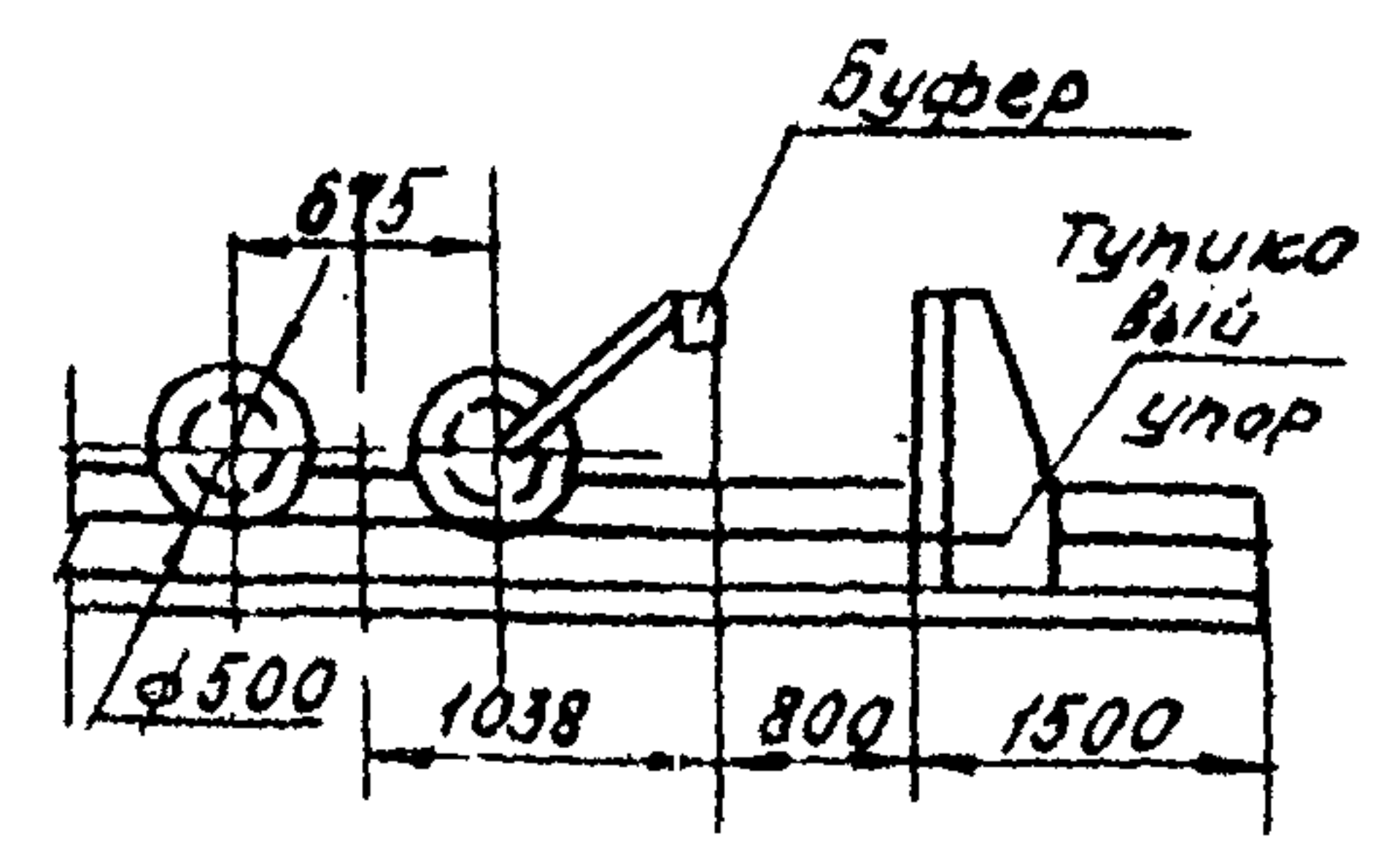
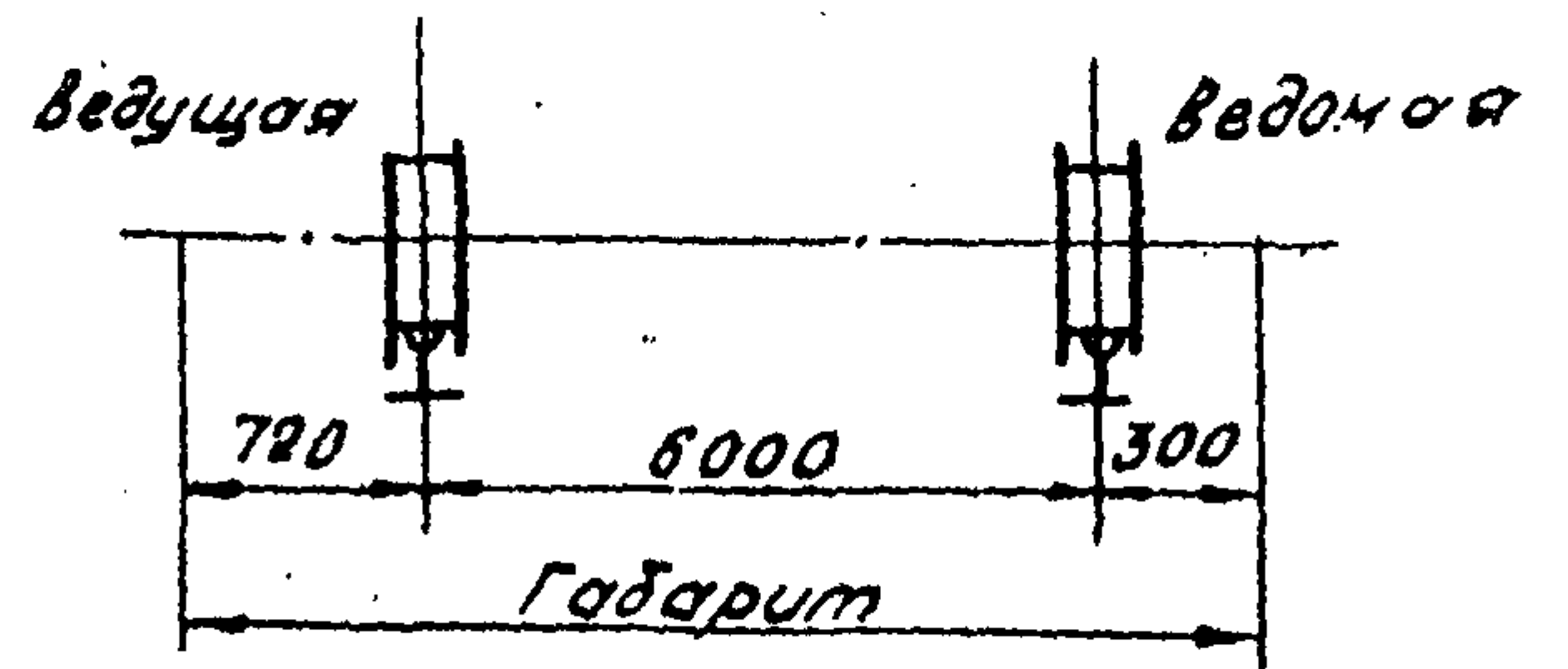

# Таблица грузоподъемности

Параметры	Вылет крюка, м	Горизонтальное положение стрелы															Наклонное положение стрелы							
		Стрела 20 м					Стрела 25 м					Стрела 30 м					Стрела 20 м		Стрела 25 м					
		Число секций в башне															Угол наклона стрелы 5° к секции в башне							
		1	2	3	4	5	1	2	3	4	5	1	2	3	4	5	α=35°	α=50°	α=35°	α=50°				
Грузоподъемность, Т	5,5	8	8	8	8	8	8	8	8	8	8	8	8	8	8	8	8	8	8					
	15	8	8	8	8	8	8	8	8	8	8	8	8	8	8	8	8	8	8					
	16,5	8	8	8	8	8	8	8	8	8	8	8	8	8	7	7								
	17,5	8	8	8	8	8	8	8	8	7,5	7,5	7,5	7,5	6,5	6,5									
	18,5	8	8	8	7,3	7,3	8	8	8	7,3	6,8	6,8	6,8	6,8	6	6	7,0	8,0	5,0	6,0				
	20	8	8	8	6,8	6,8	7,3	7,3	7,3	6,8	6,1	6,1	6,1	6,1	5,3	5,3								
	22	—	—	—	—	—	6,5	6,5	6,5	6,0	5,4	5,4	5,4	5,4	4,7	4,7								
	25	—	—	—	—	—	5,5	5,5	5,5	5,0	4,5	4,5	4,5	4,5	3,9	3,9								
	27	—	—	—	—	—	—	—	—	—	—	4,0	4,0	4,0	3,5	3,5								
	30	—	—	—	—	—	—	—	—	—	—	3,5	3,5	3,5	3,0	3,0								
Вылет, м	min	5,5					5,5					5,5					17	14	21	17				
	max	20					25					30												
Высота подвеса стрелы, м	Н <sub>с</sub>	21,2	26,8	32,4	38,0	43,6	21,2	26,8	32,4	38,0	43,6	21,2	26,8	32,4	38,0	43,6	43,6							
Высота подъема крюка, м	Н	18,6	24,2	29,8	35,4	41,0	18,6	24,2	29,8	35,4	41,0	18,6	24,2	29,8	35,4	41,0	51	54	54	57,5				

Кривые грузоподъемности для стрел с движущейся кареткой.

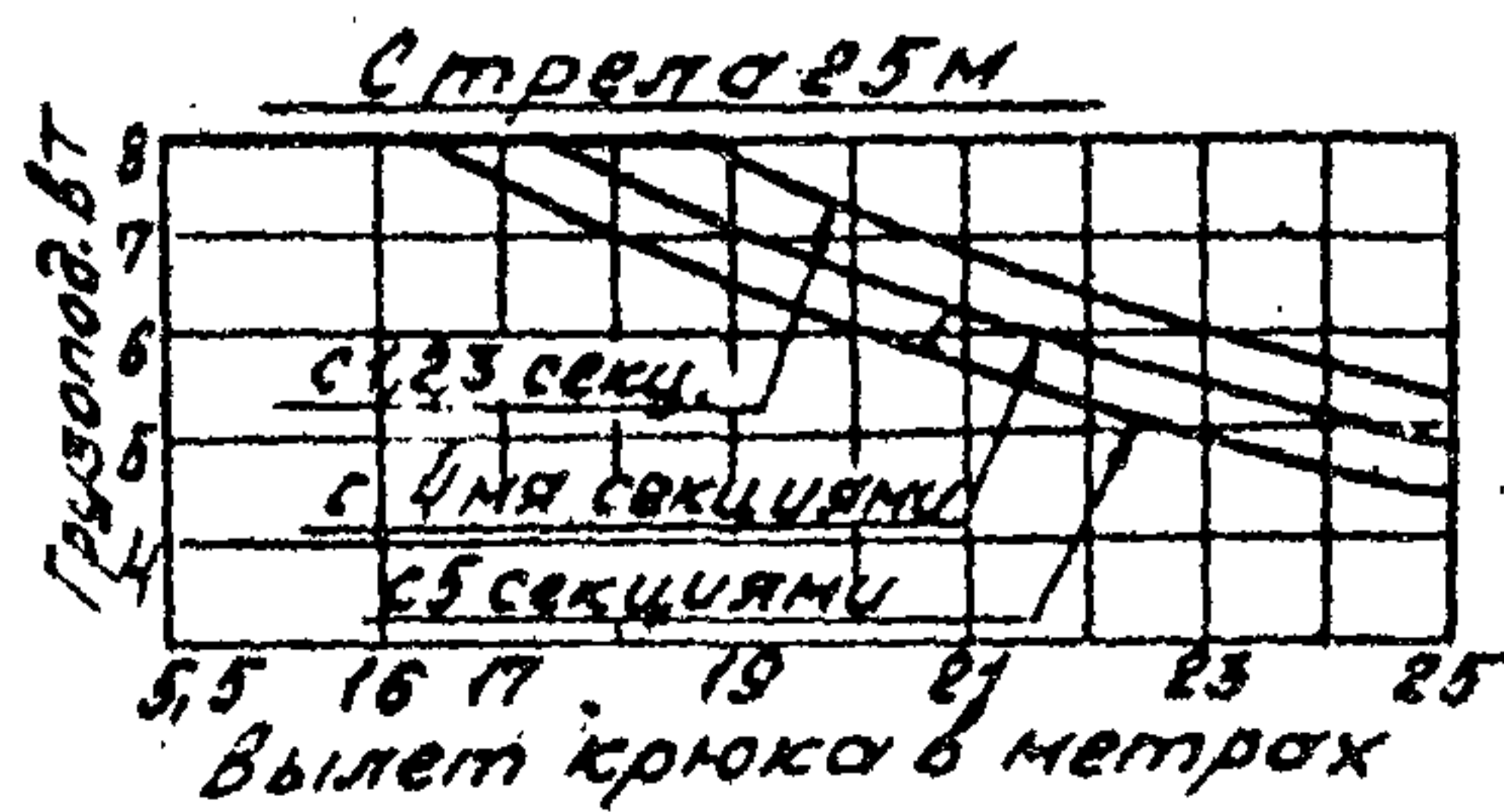
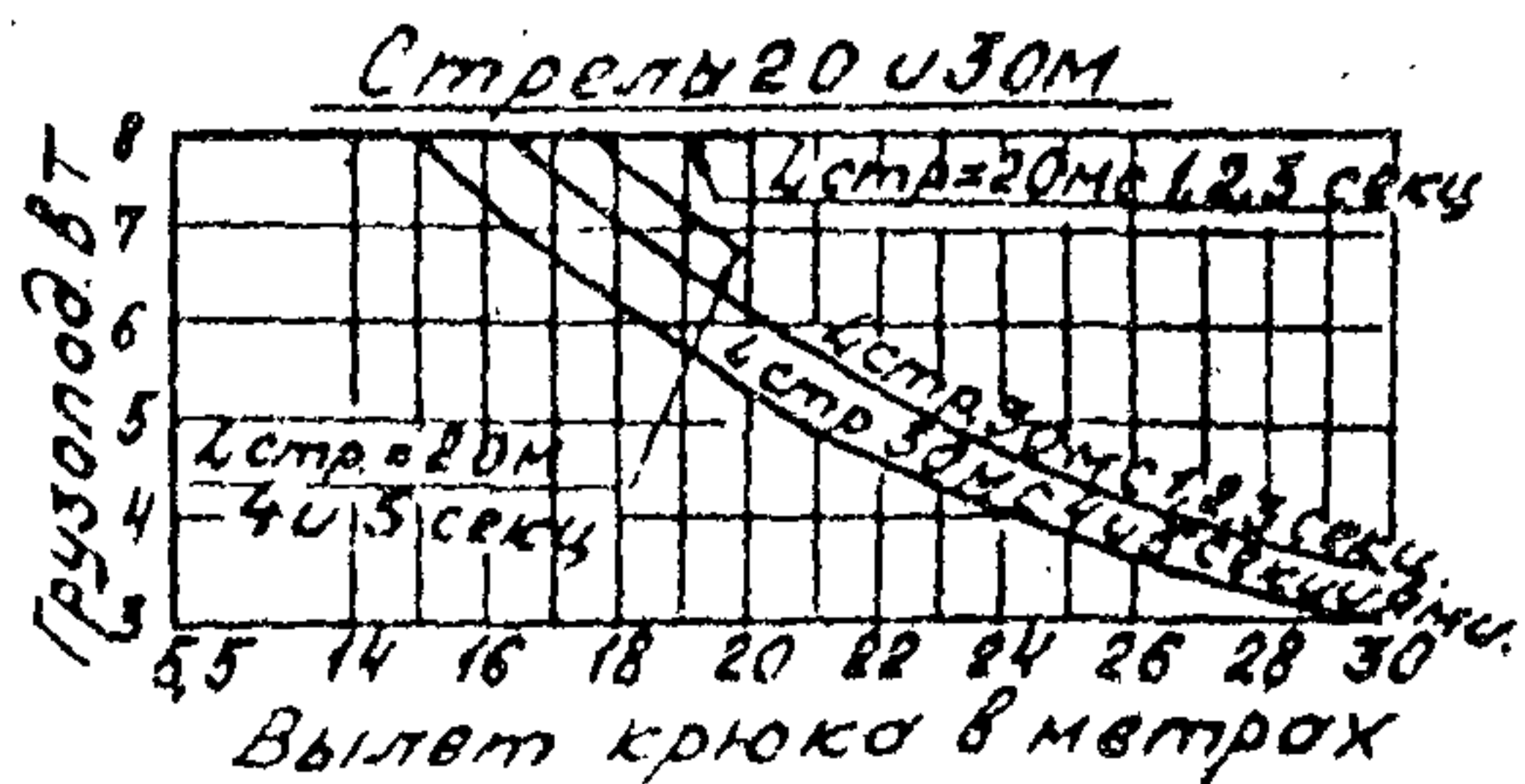

**Примечание:**  
при работе крана с наклонной стрелой грузовая каретка не движется

**КБ-403 (КБК-160.2)**

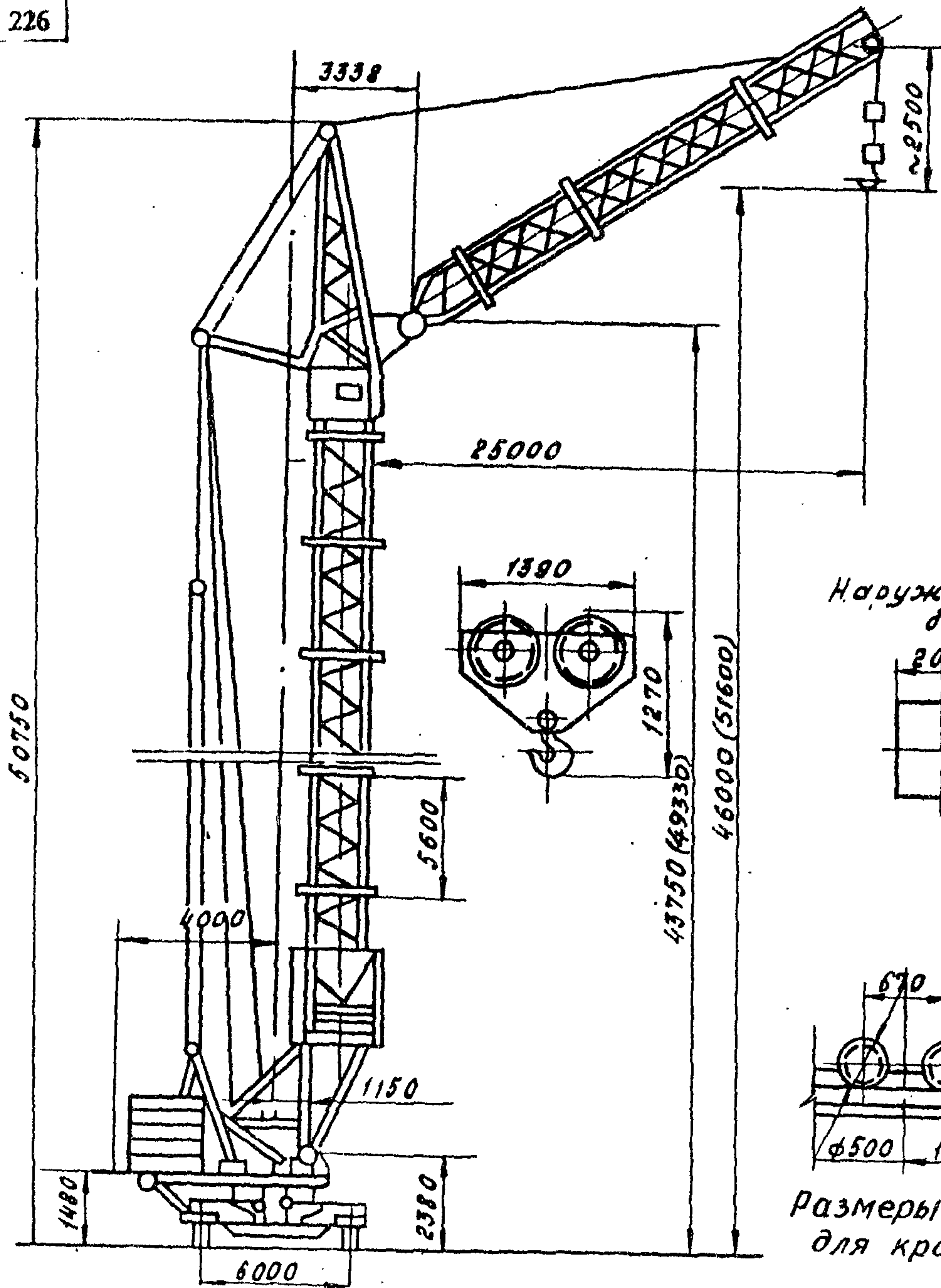

Тормозной путь стрелы с предельным грузом

Наружные габариты стрелы

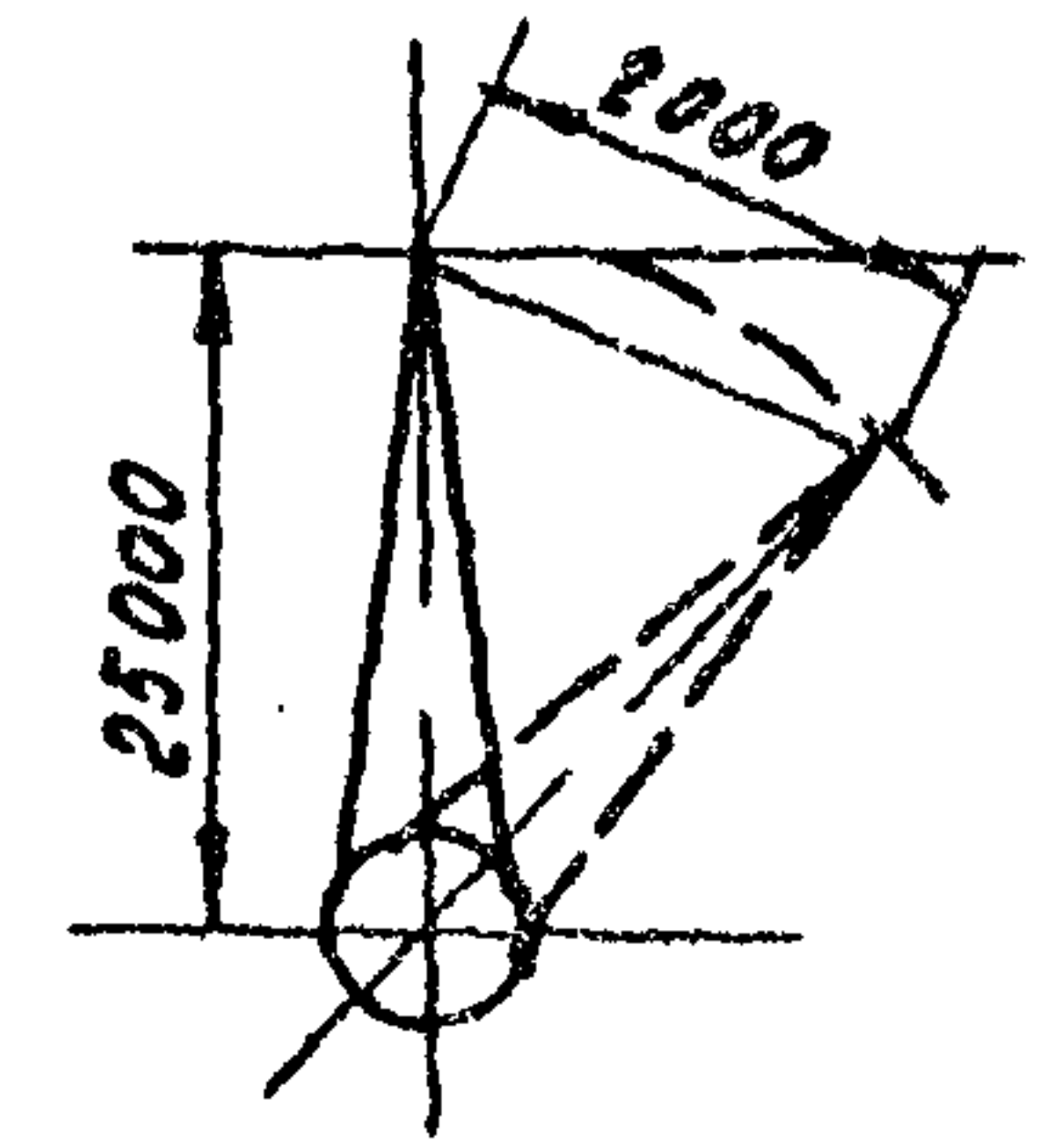
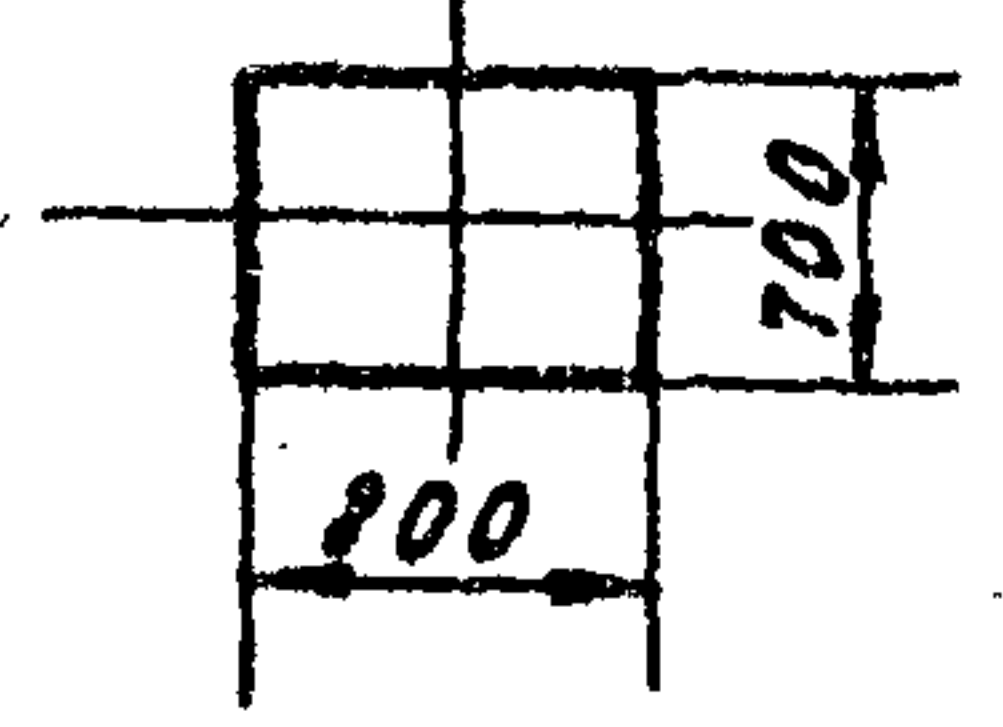

Наружные габариты башни

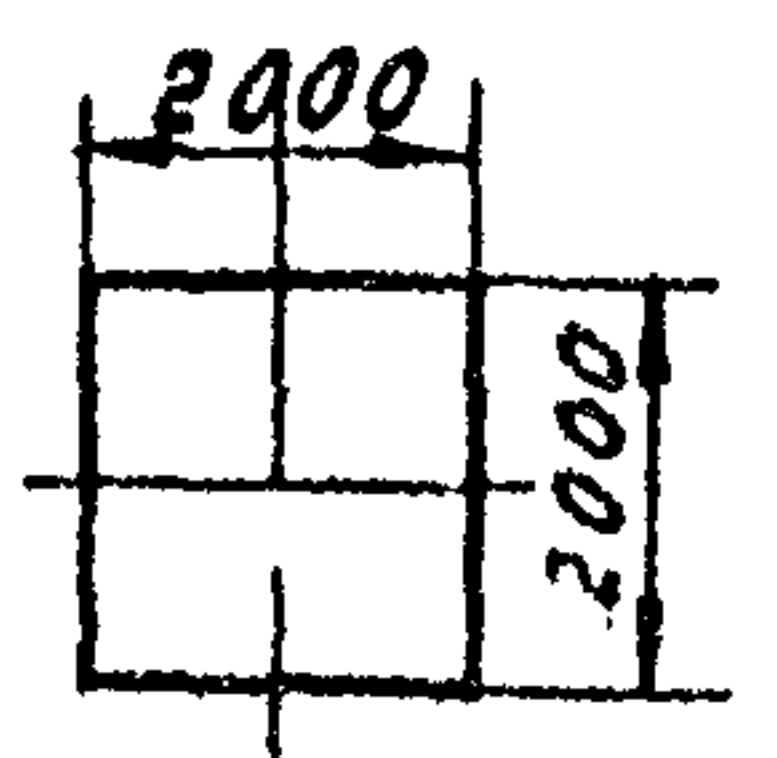

Тележки

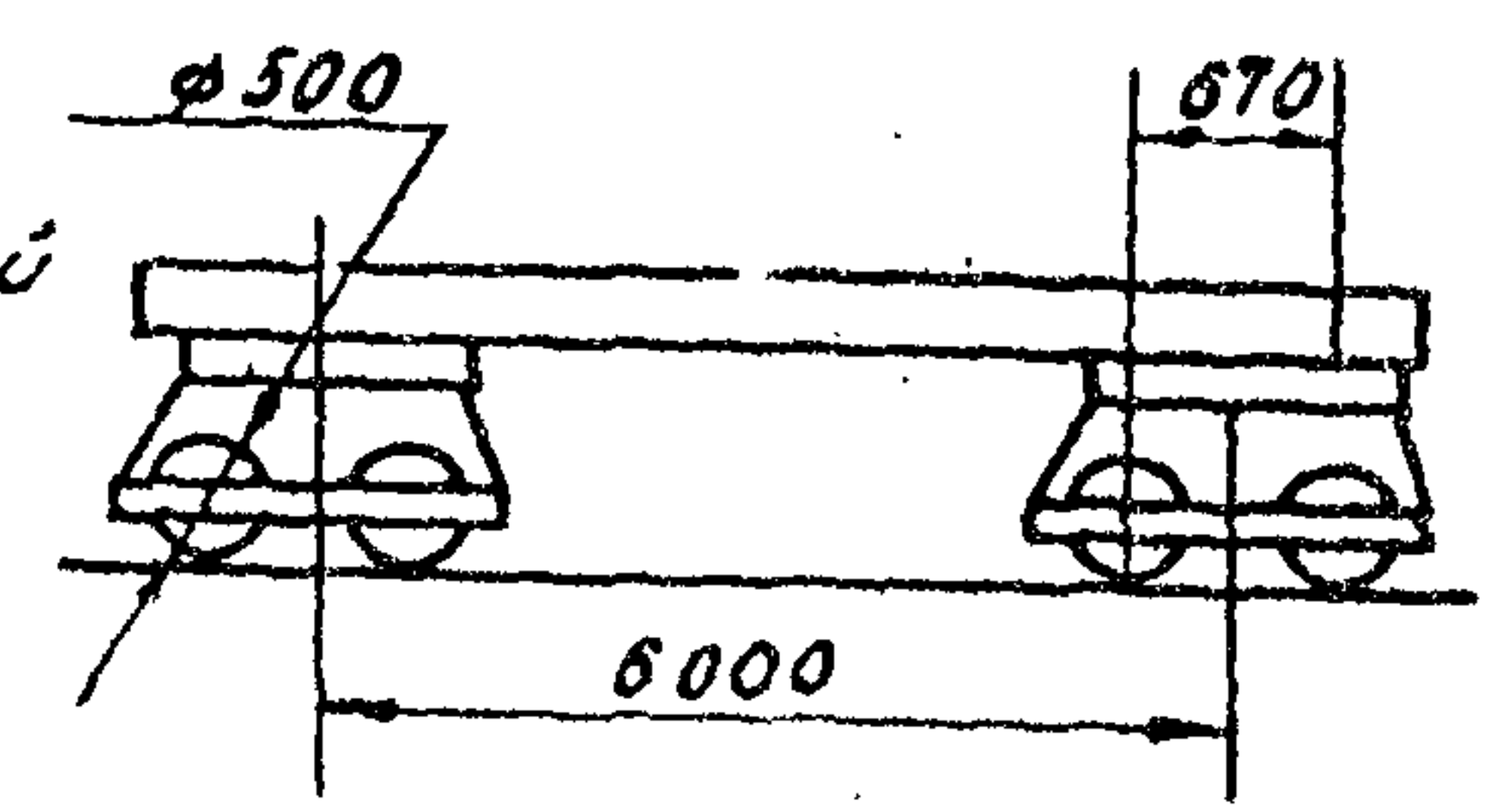
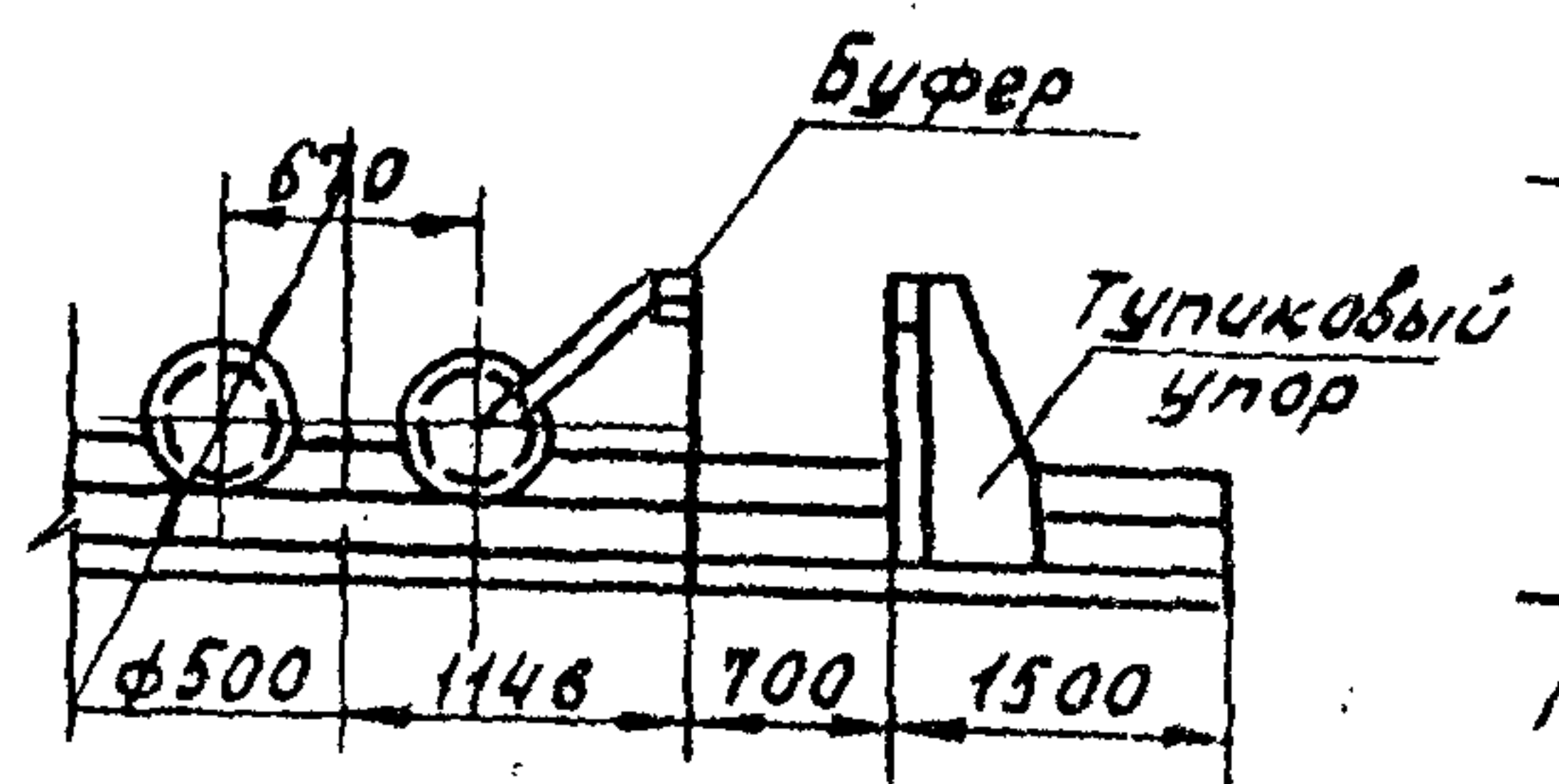
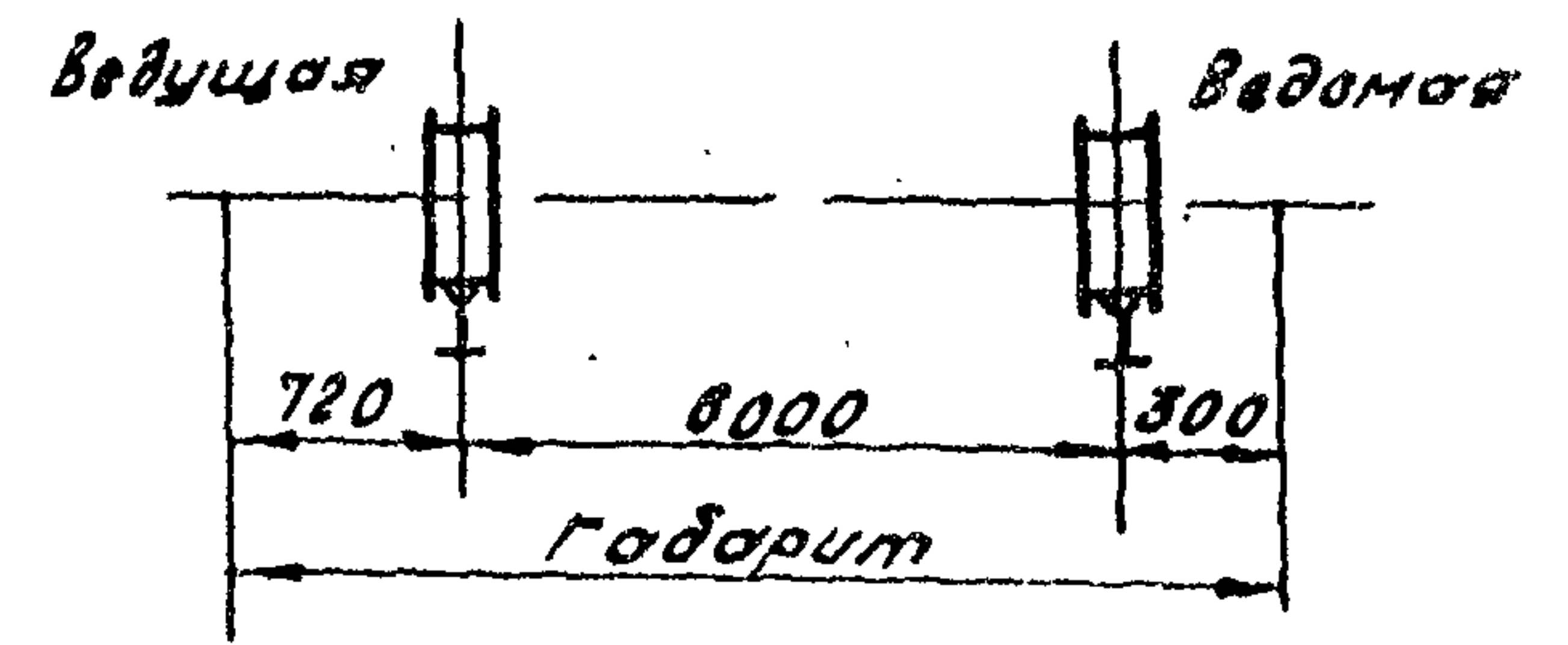

Размеры в скобках даны для крана КБ-405.2

КБ-405.1. КБ-405.2

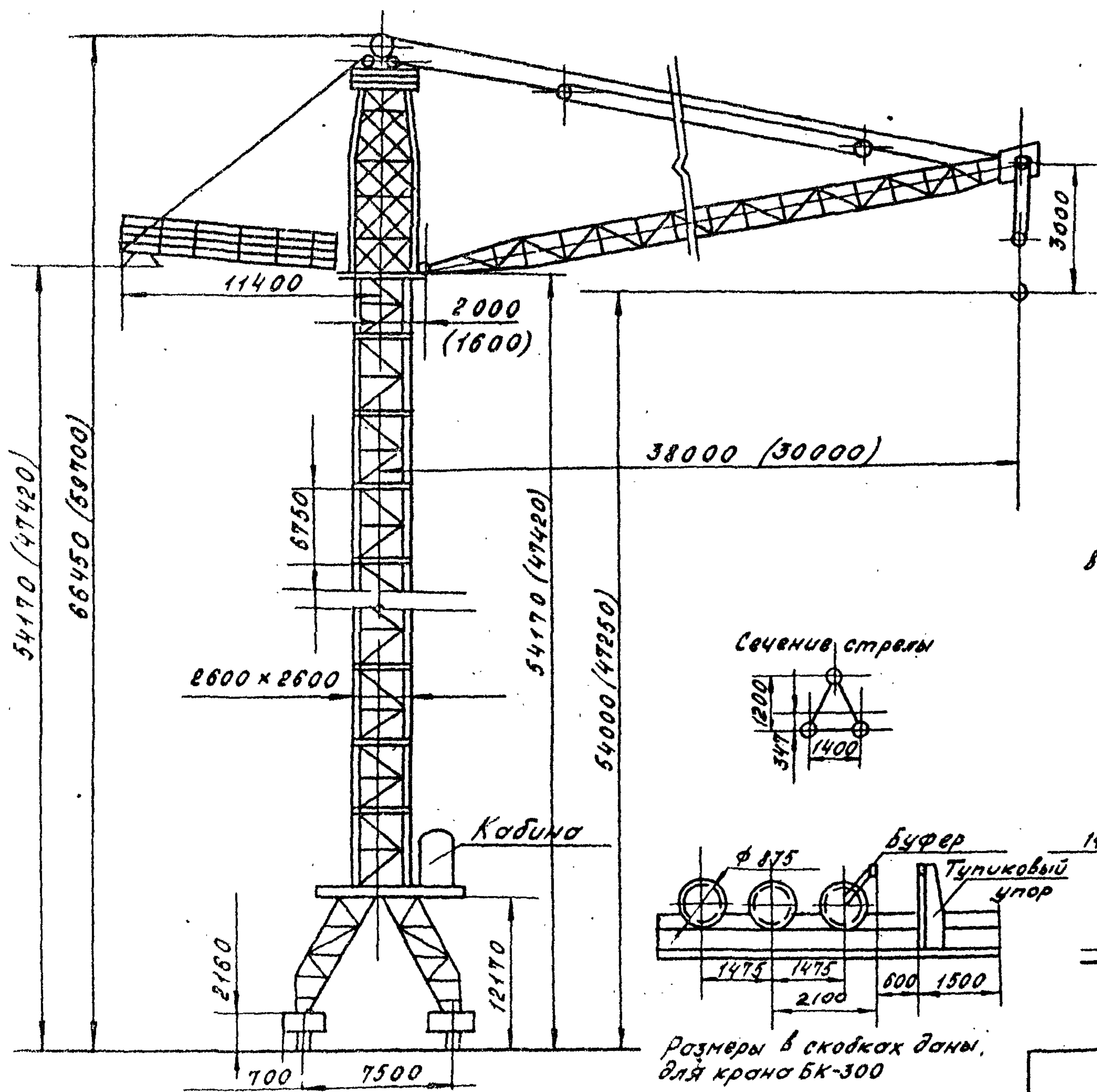

Тормозной путь стрелы с предельным грузом

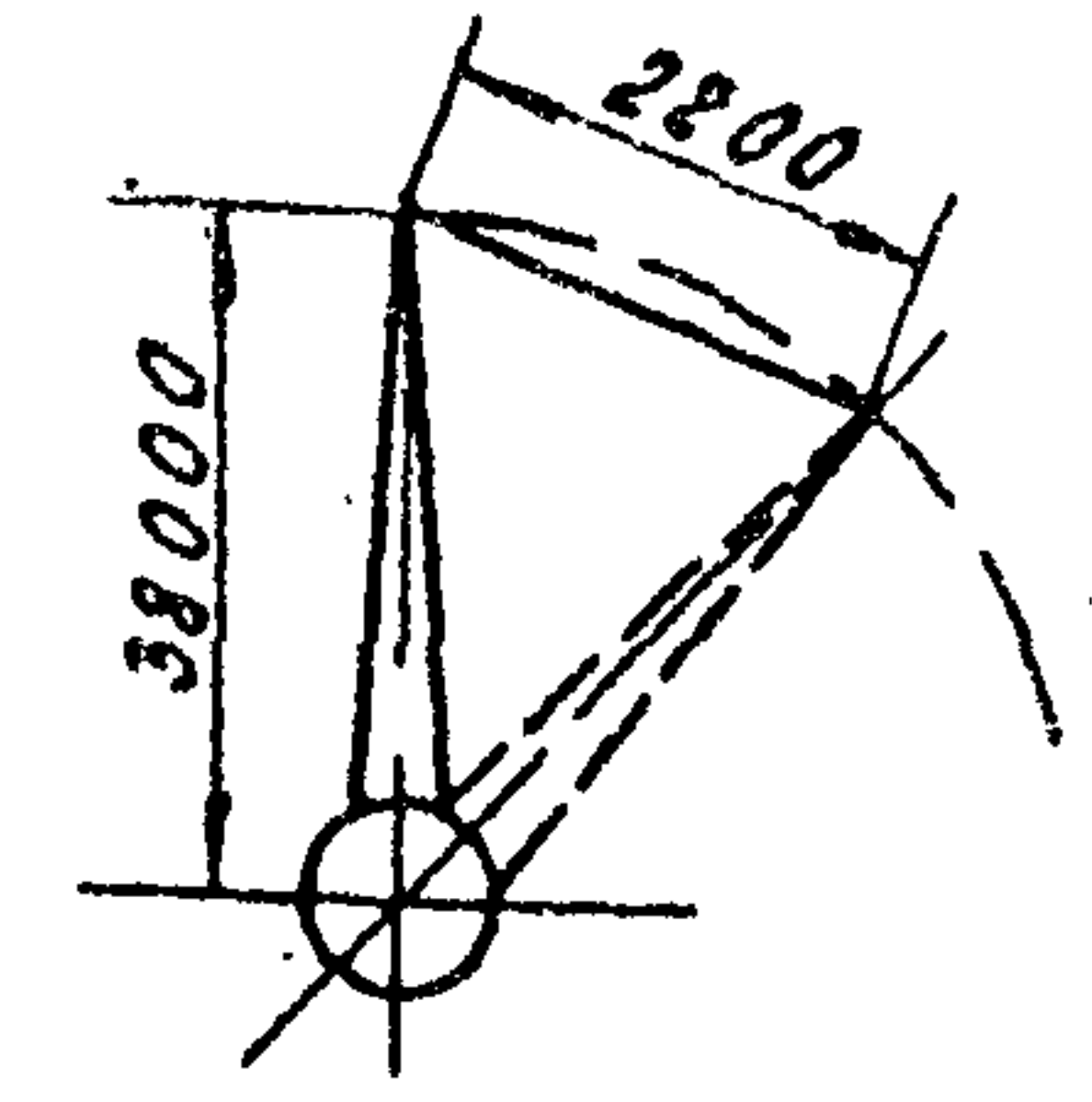

Тележки

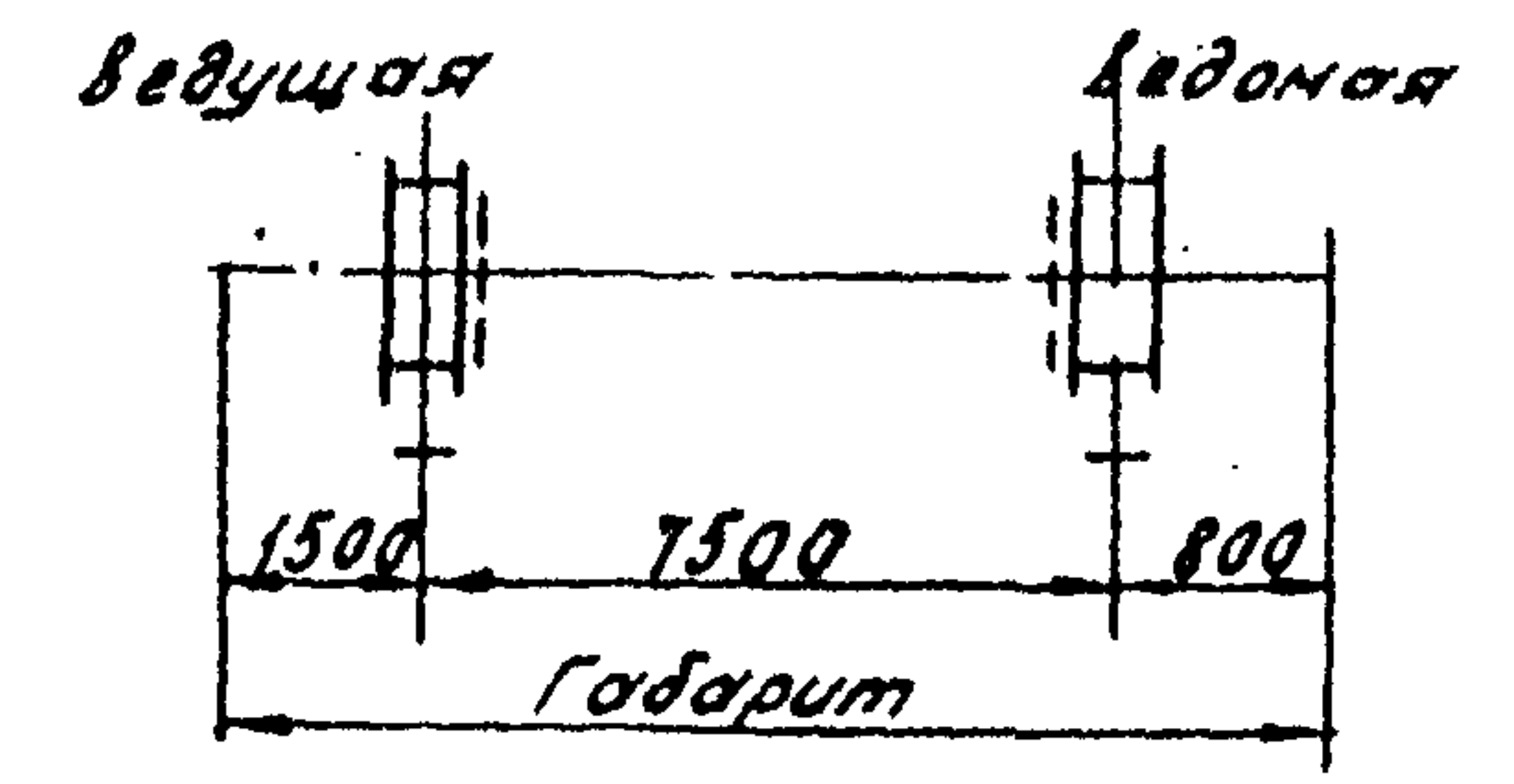

Сечение стрелы

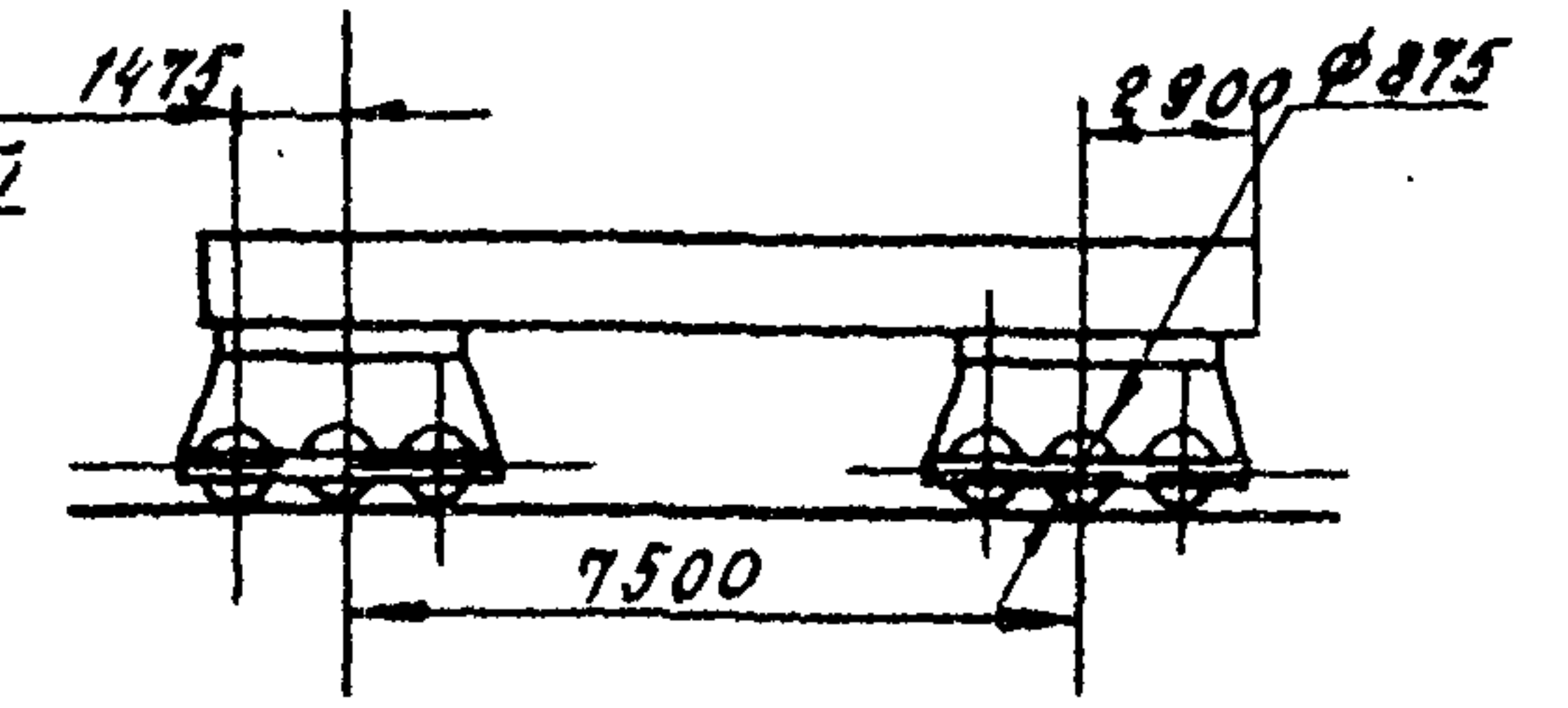
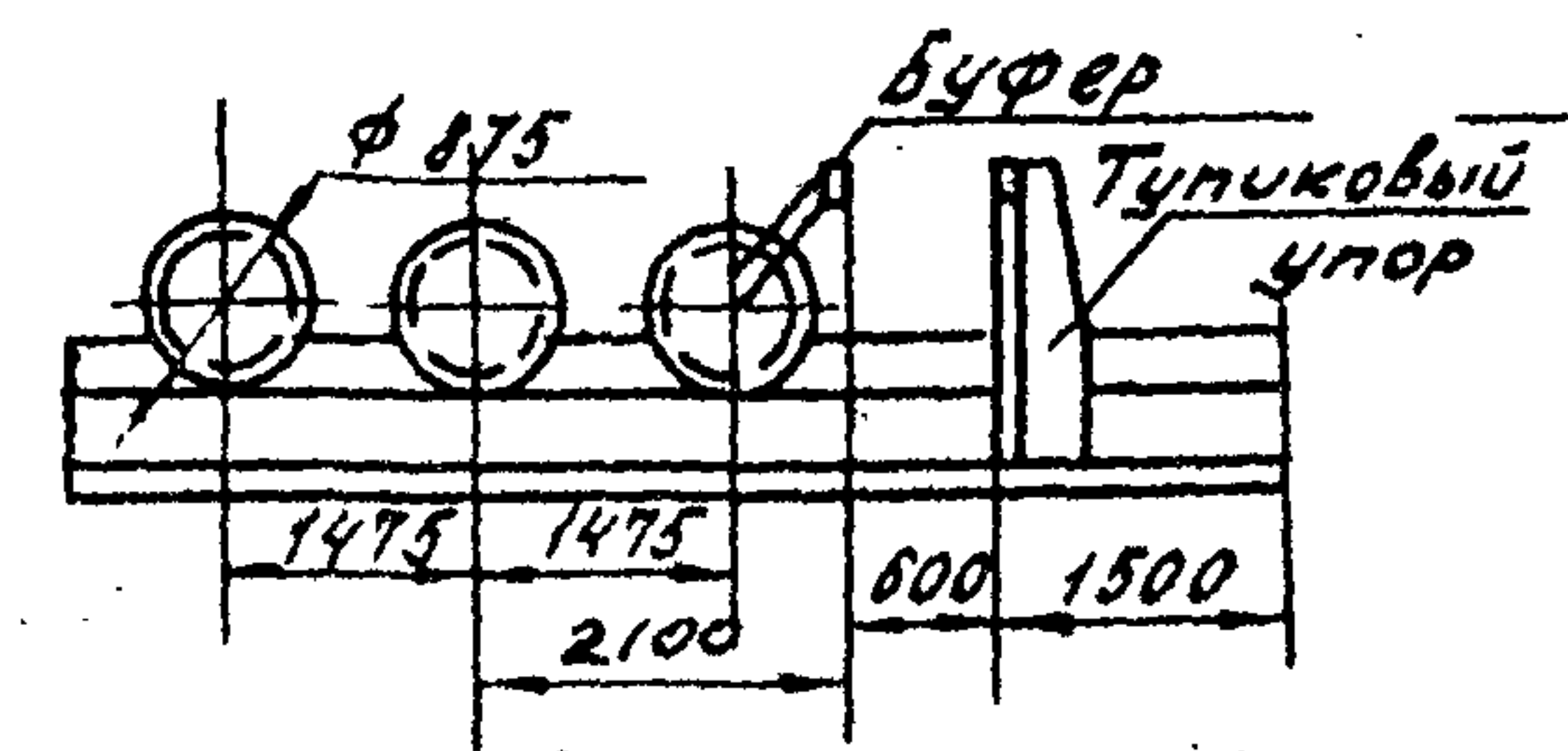
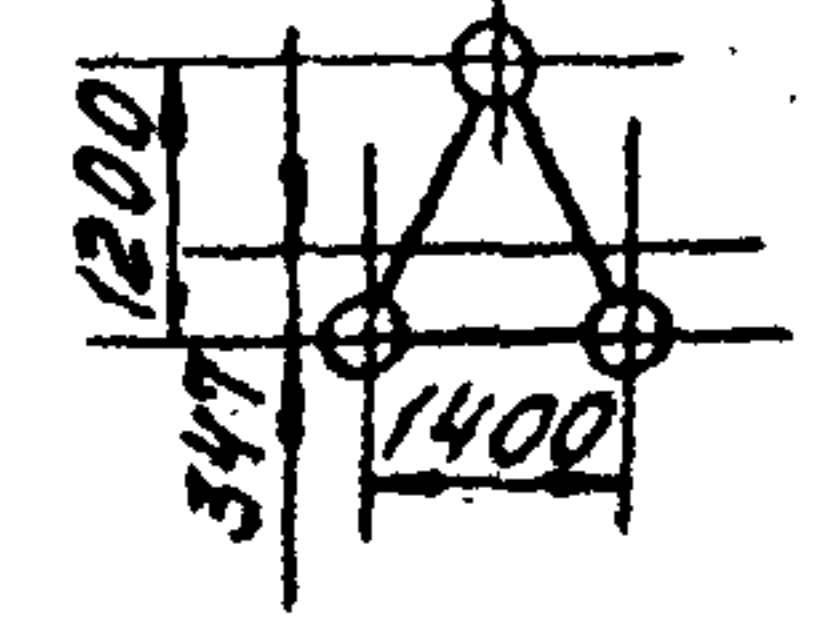

Размеры в скобках даны для крана БК-300

**БК-300В**

Грузовая характеристика кранов  
БК-300 и БК-300В

Вылет крана, м	Высота подъема крюка, м	Грузоподъемность, т
12	86,0	17,0
13	85,8	16,0
14	85,4	15,5
15	85,1	15,0
16	84,7	14,0
17	84,3	13,5
18	83,9	12,8
19	83,5	12,5
20	83,0	11,7
21	82,4	11,2
22	81,8	10,7
23	81,1	10,0
24	80,4	9,7
25	79,7	9,3
26	78,8	9,0
27	78,1	8,7
28	77,1	8,3
29	76,0	8,0
30	74,9	7,8
31	73,7	7,5
32	72,3	7,3
33	70,8	7,0
34	69,0	6,8
35	67,0	6,6
36	64,5	6,4
37	61,5	6,2
38	51,0	6,0

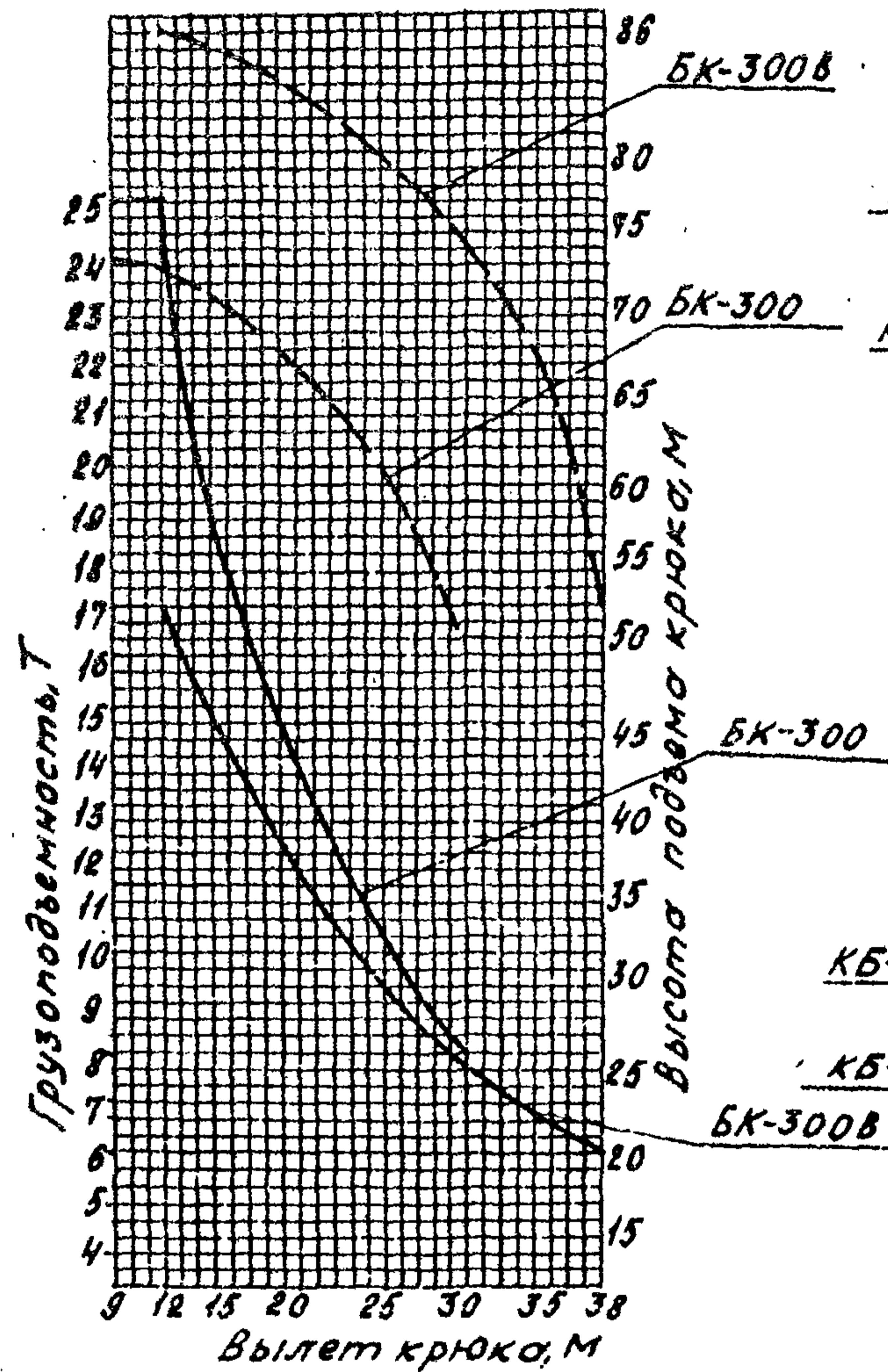

Графики грузоподъемности  
и высоты подъема крюка  
кранов КБ-405,1 и КБ-405,2

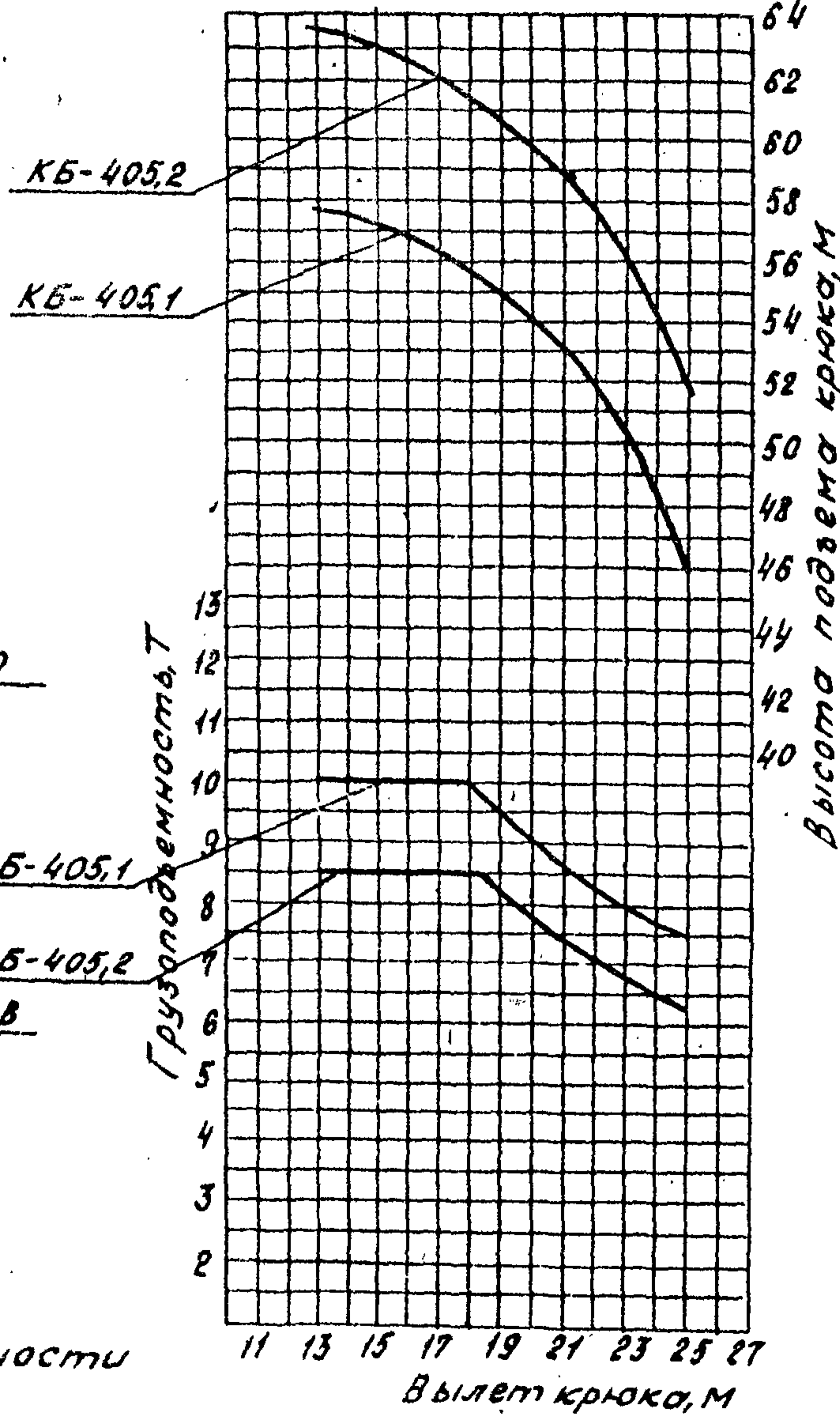

Примечание: График грузоподъемности крана КБ-405,2 приведен с учетом замены грузовой лебедки.

БК-300В КБ-405,1 КБ-405,2

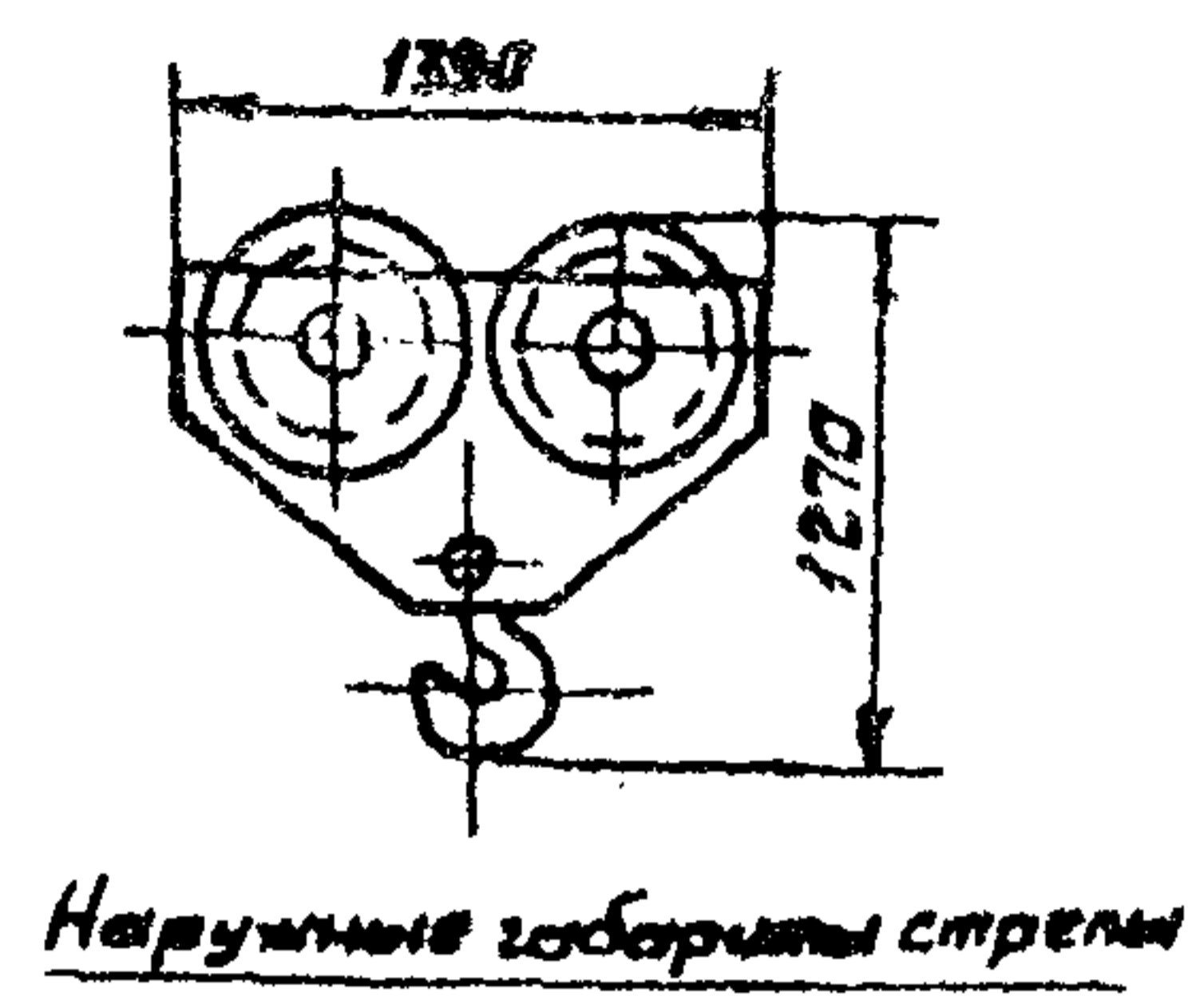
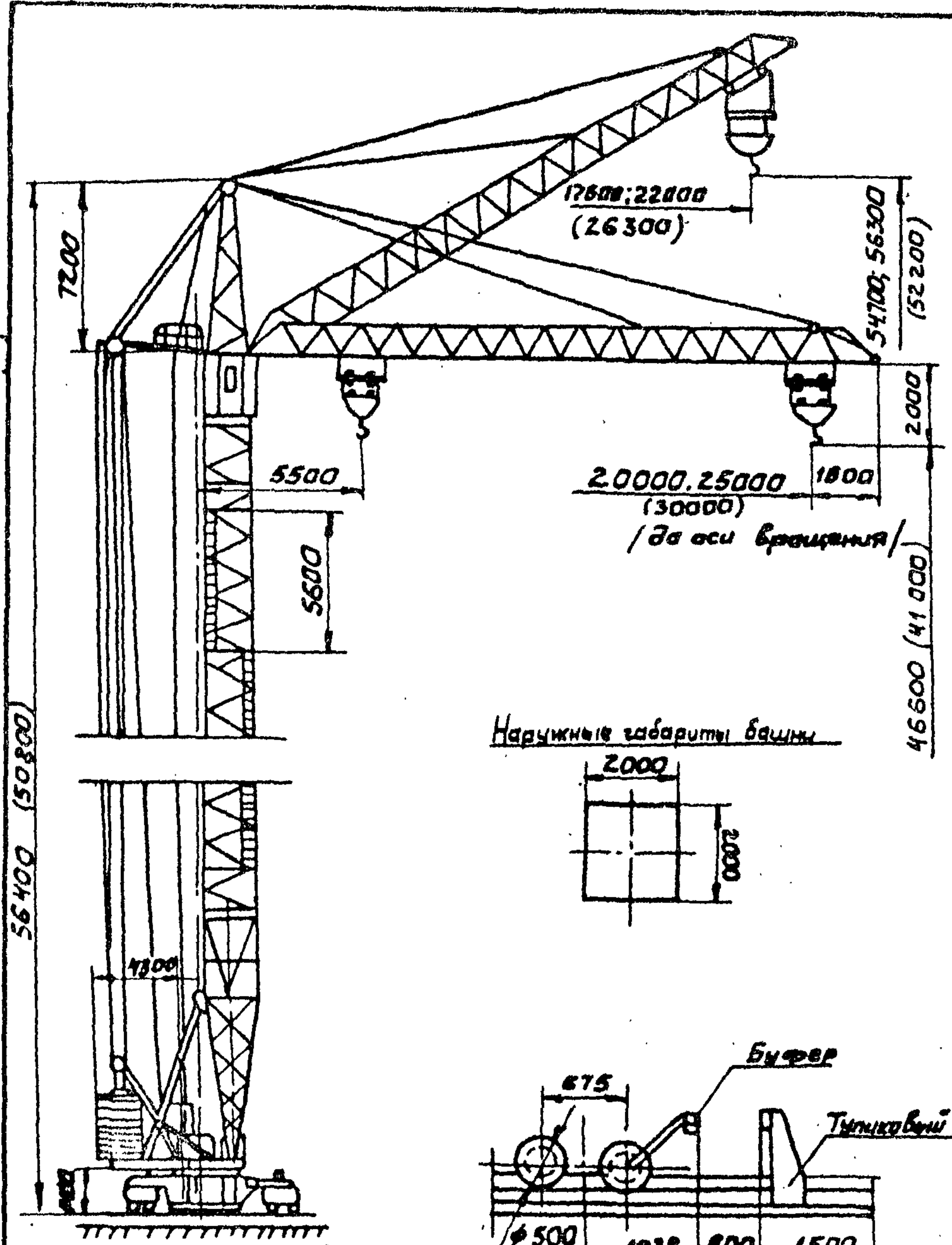

Тормозной путь стрелы с предельным грузом

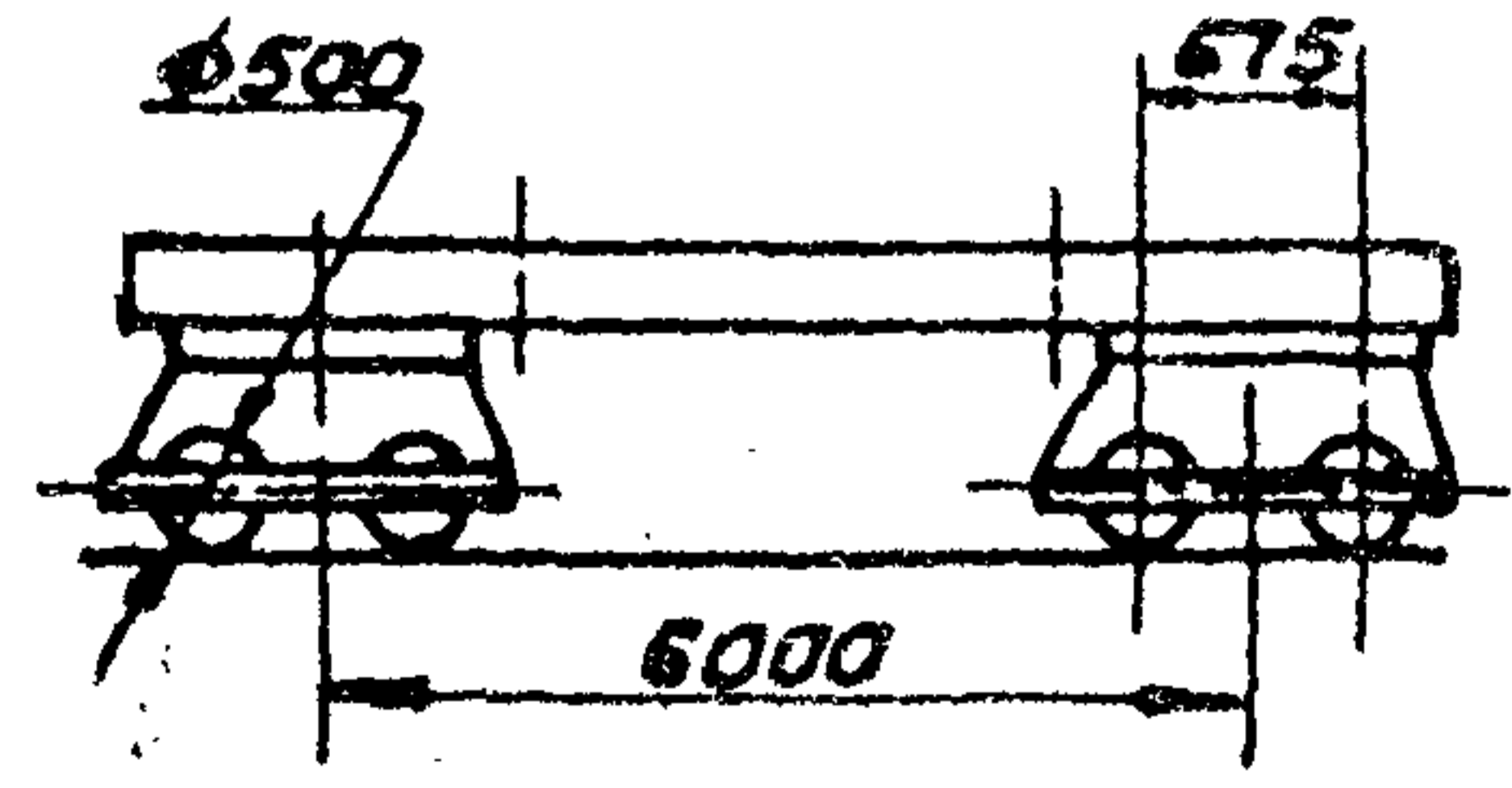
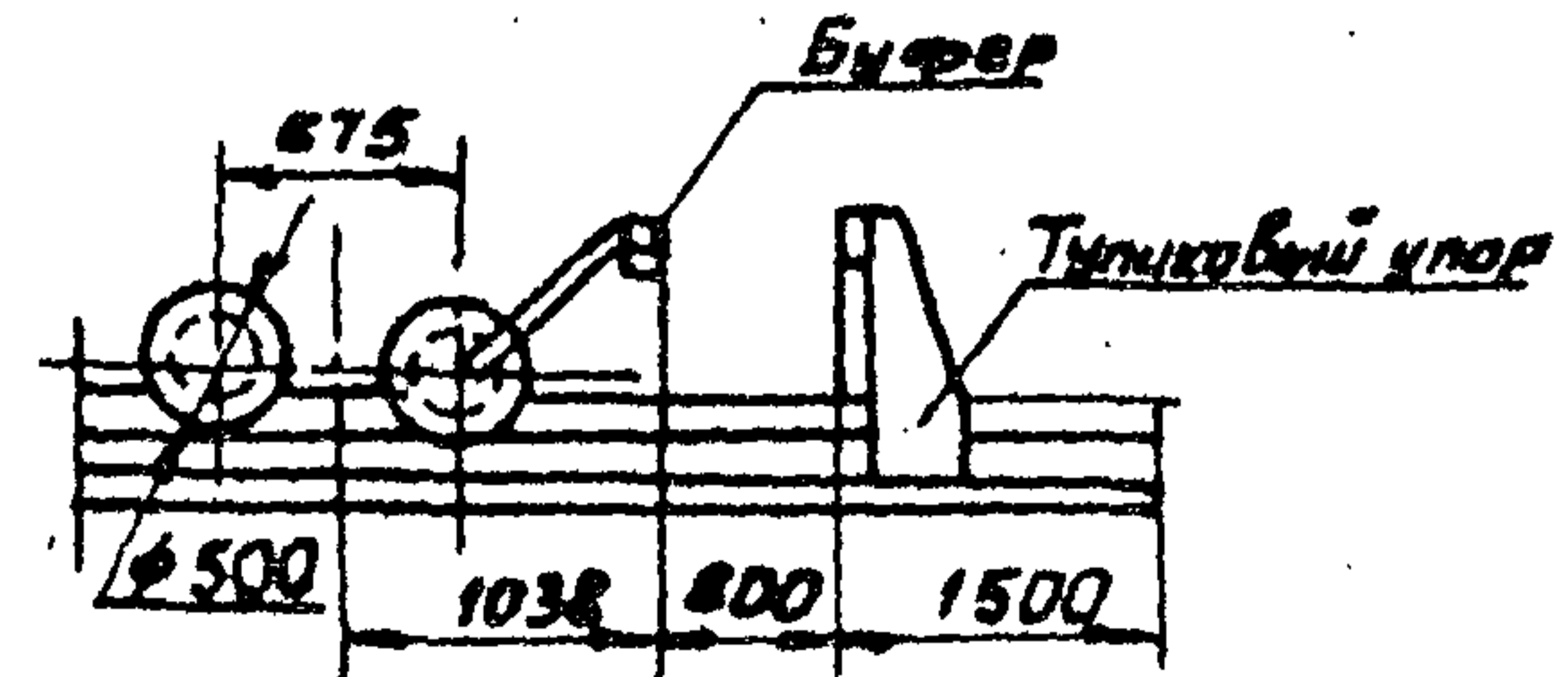
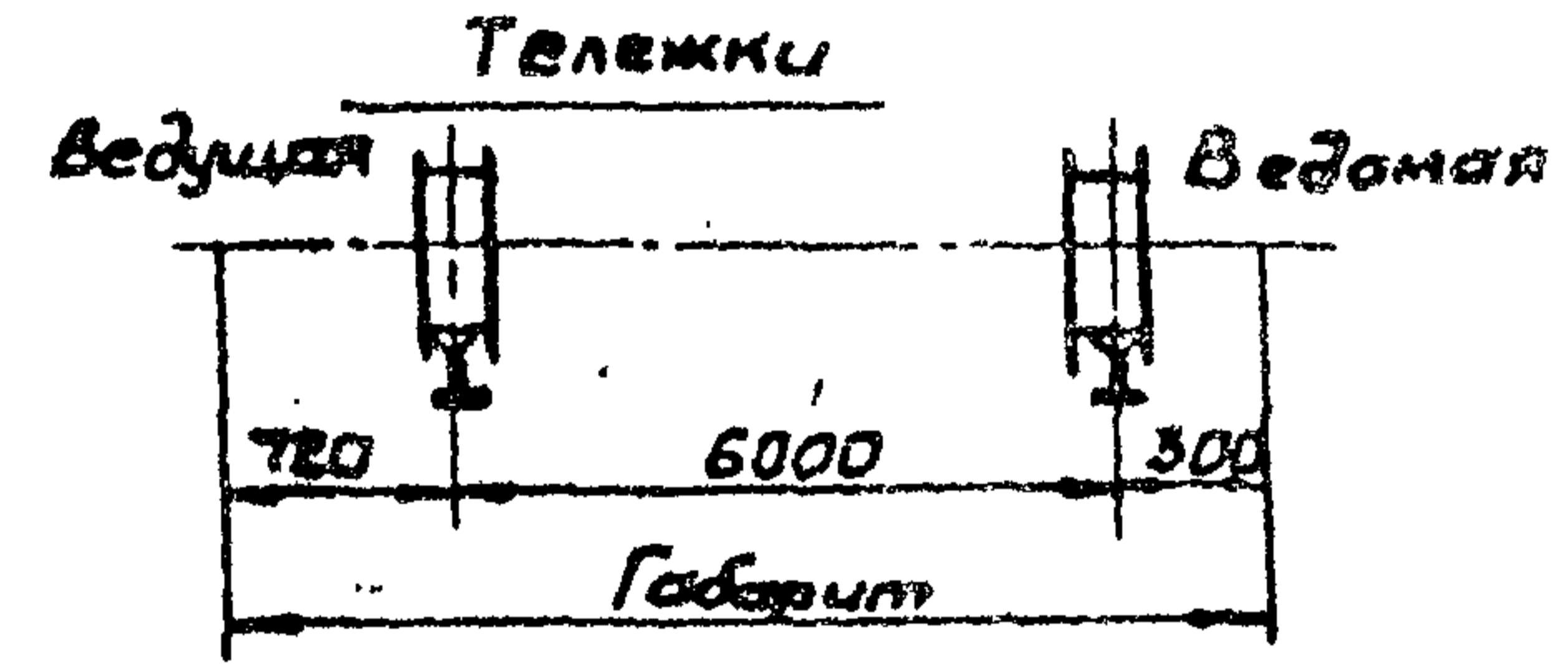
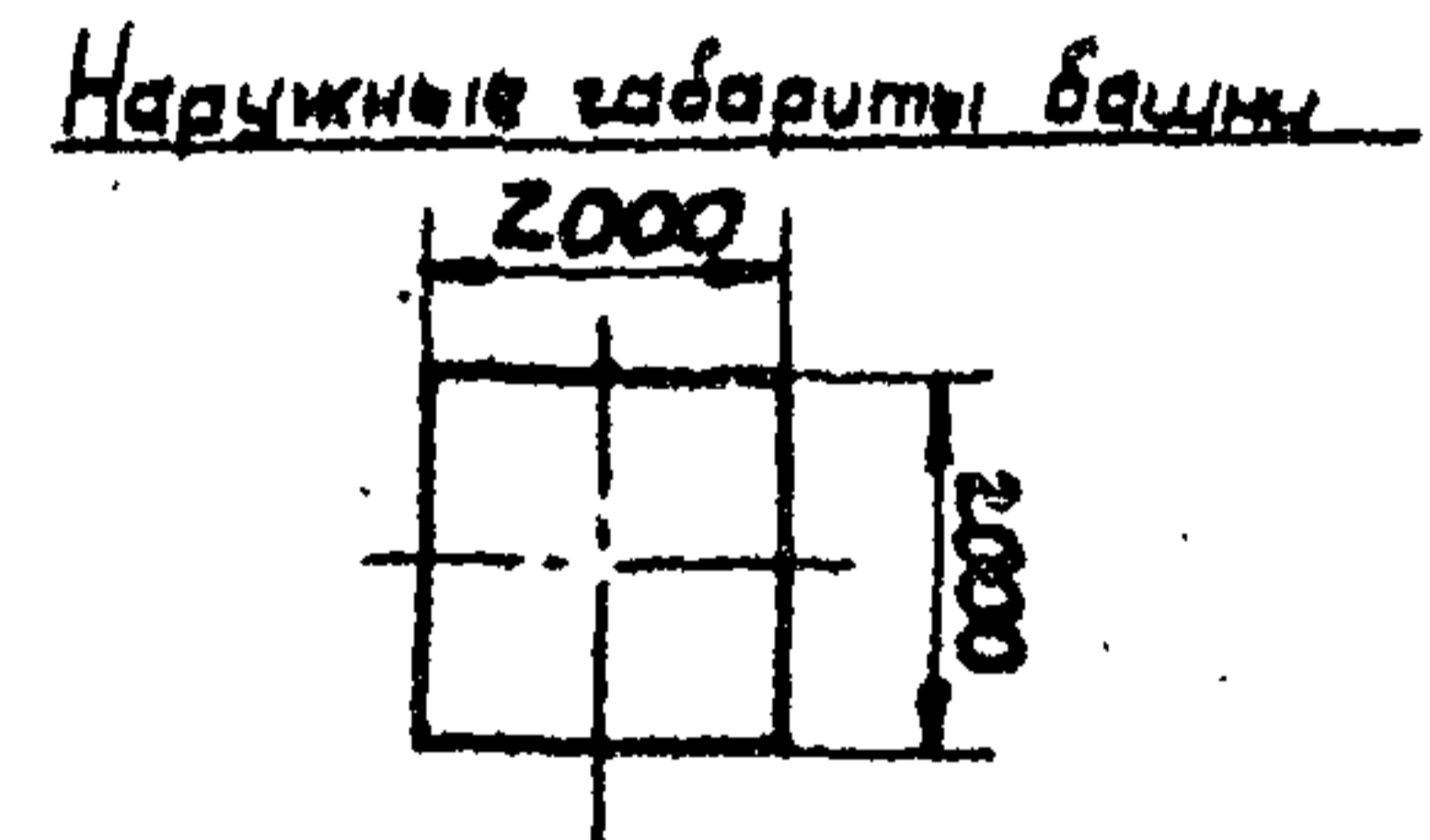
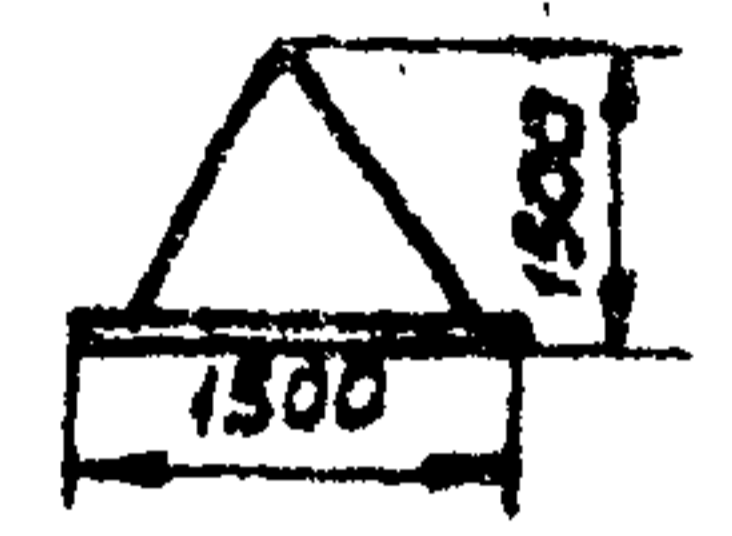
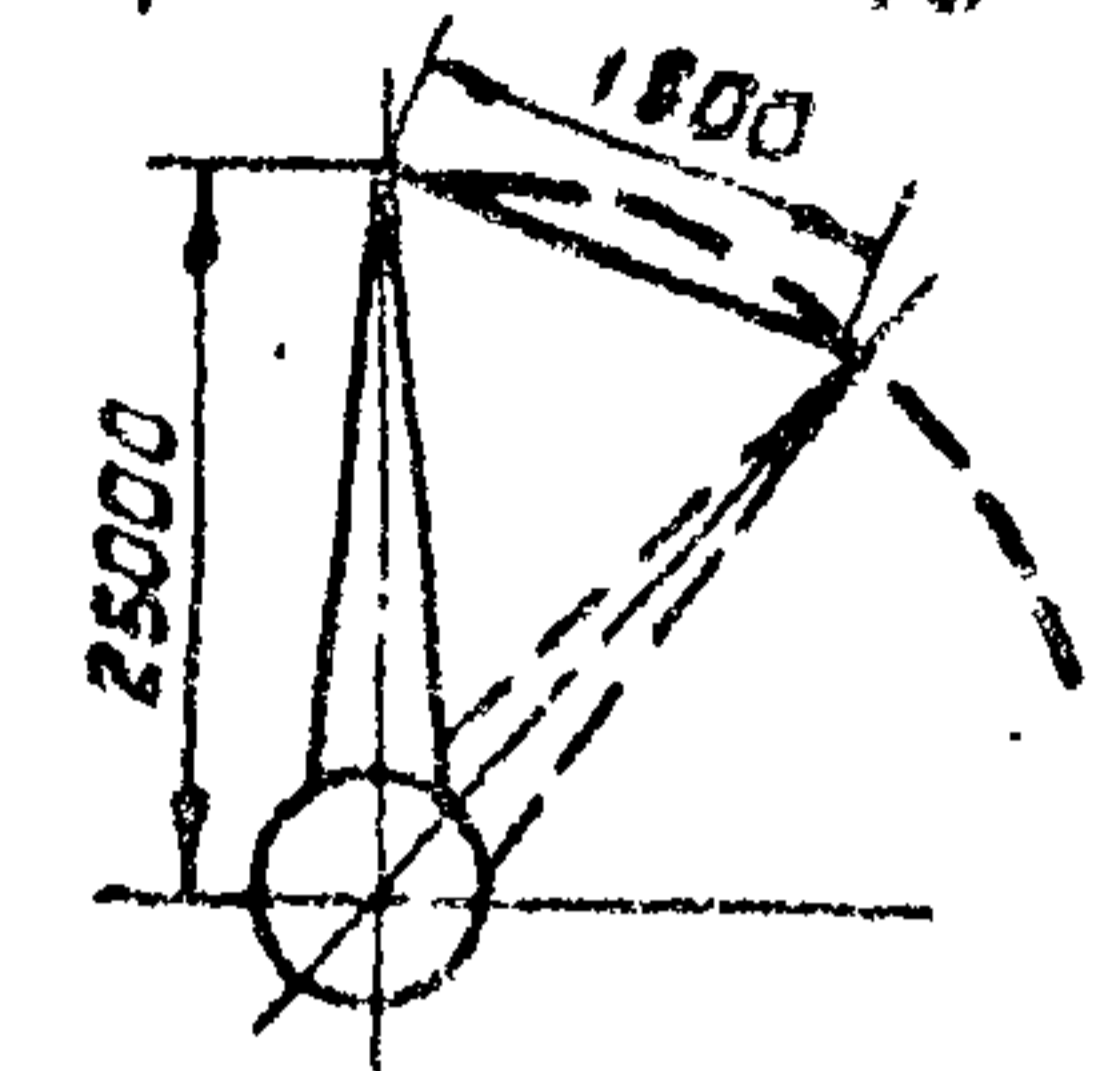

В сборках - для крана со стрелой 30 м

**КБ - 408**

Графики грузоподъемности  
крана

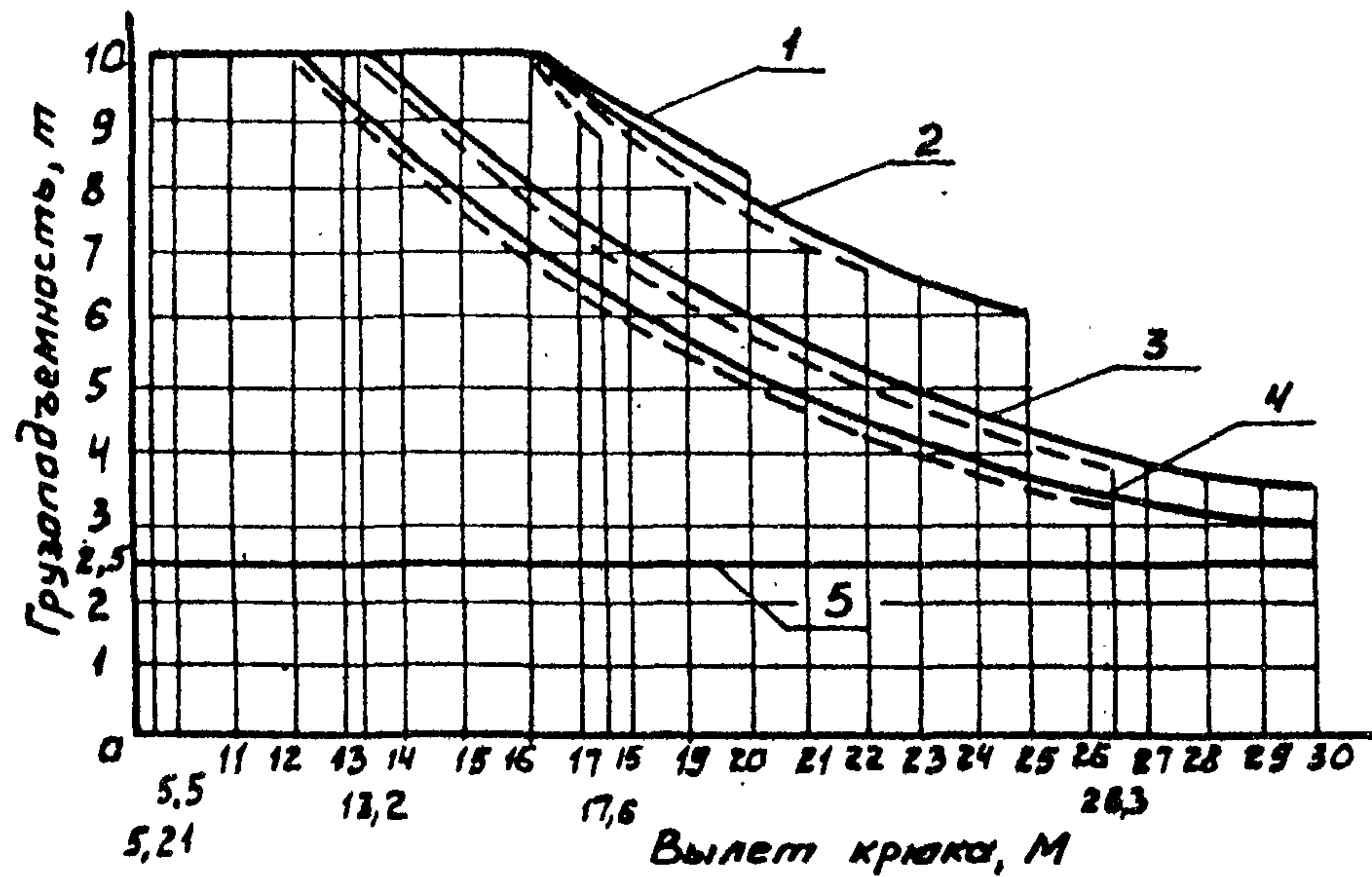

Пунктиром показана грузоподъемность при наклонной стреле.

- 1 - длина стрелы 20м
- 2 - длина стрелы 25м
- 3,4 - длина стрелы 30м
- 5 - при двукратной запасовке

Графики высоты подъема  
крюка

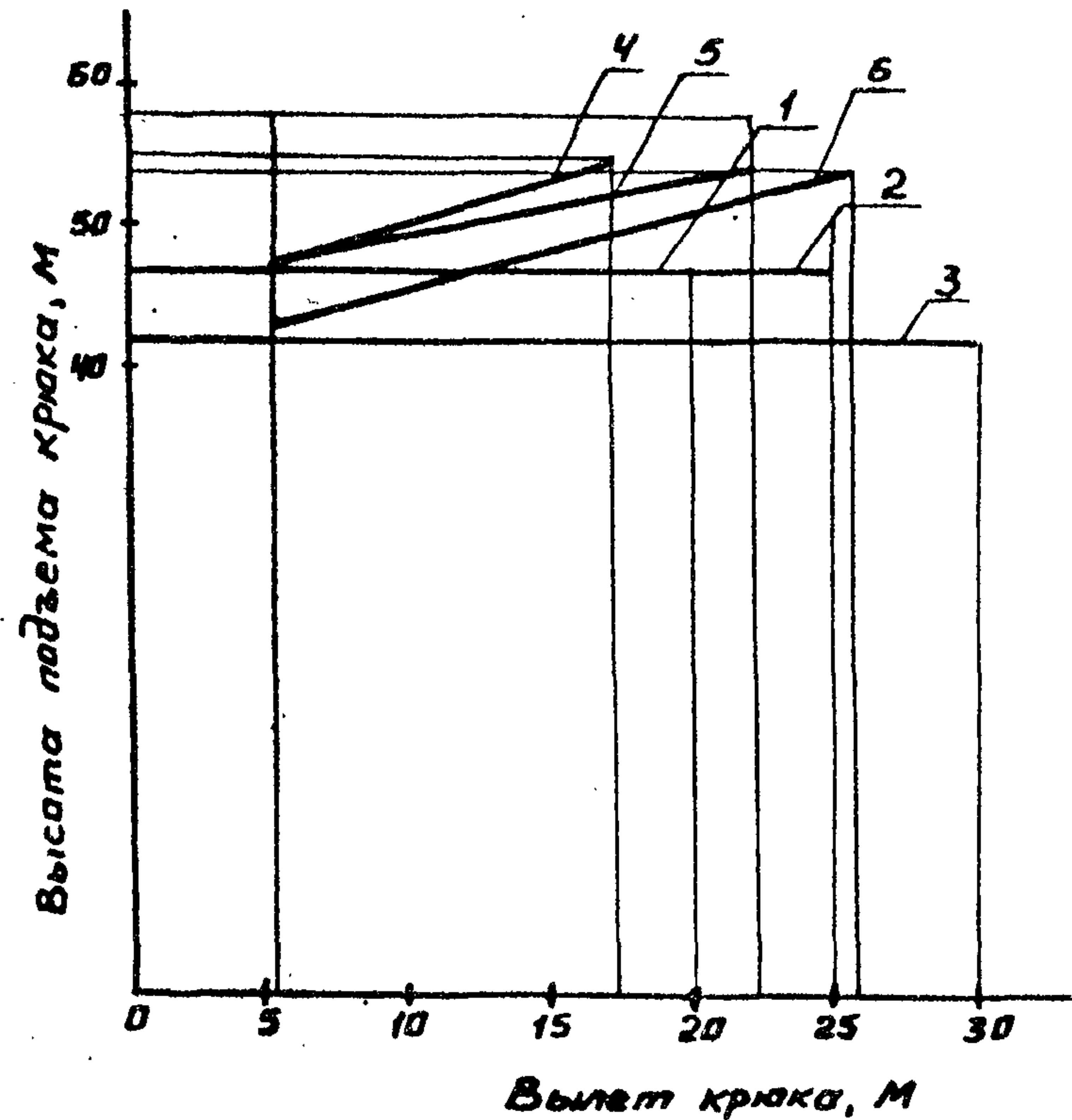

- 1,4 - длина стрелы 20м
- 2,5 - длина стрелы 25м
- 3,6 - длина стрелы 30м

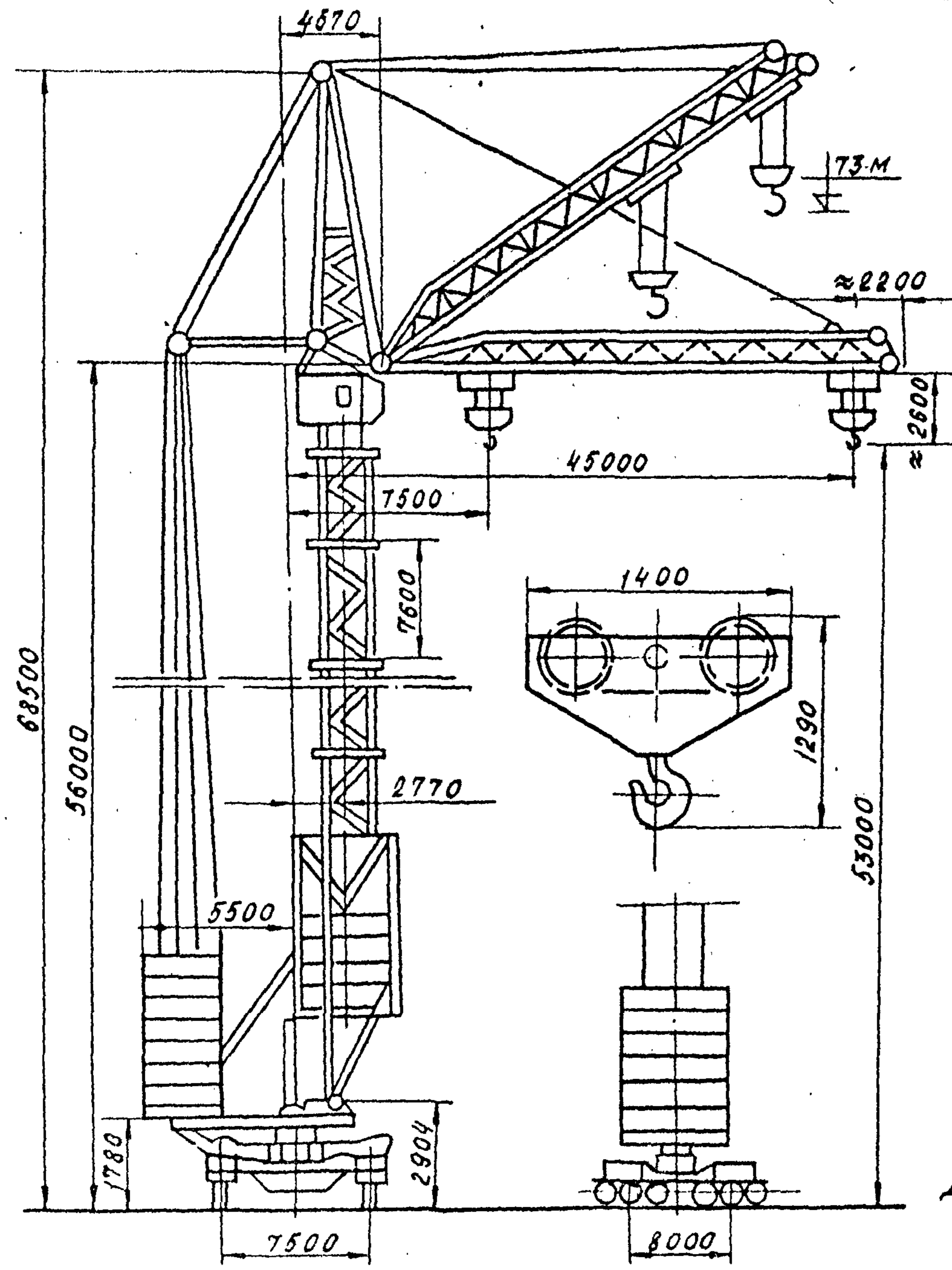

Наружные габариты стрелы

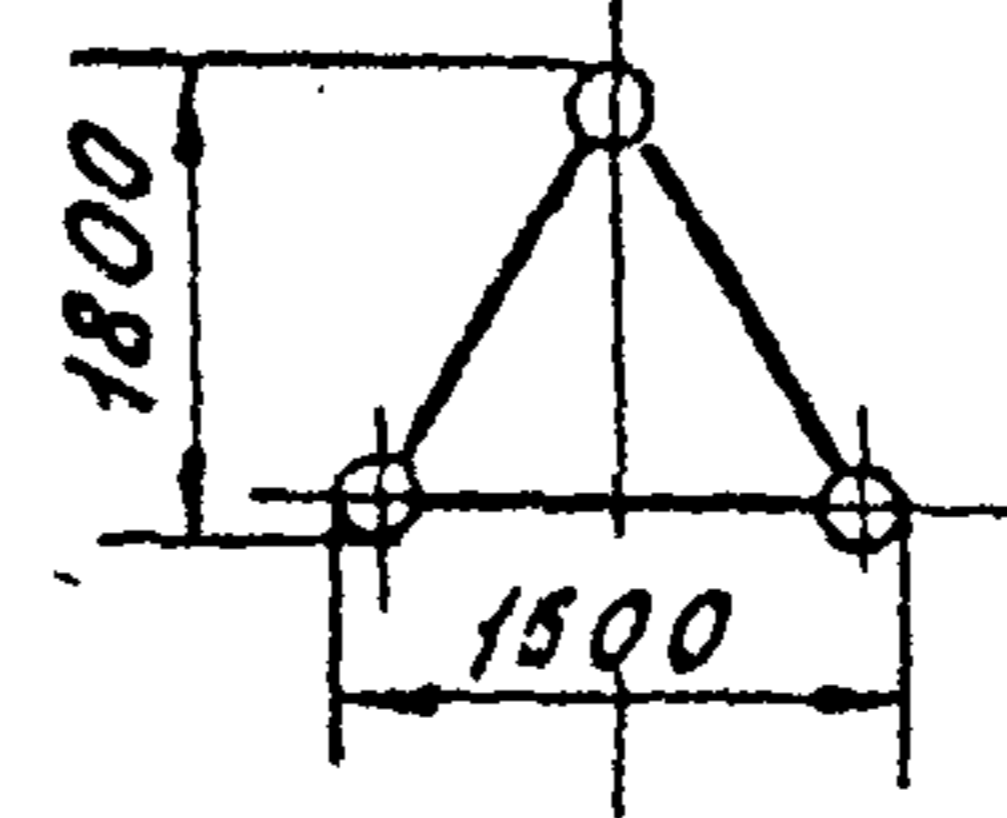

Тормозной путь стрелы с предельным грузом

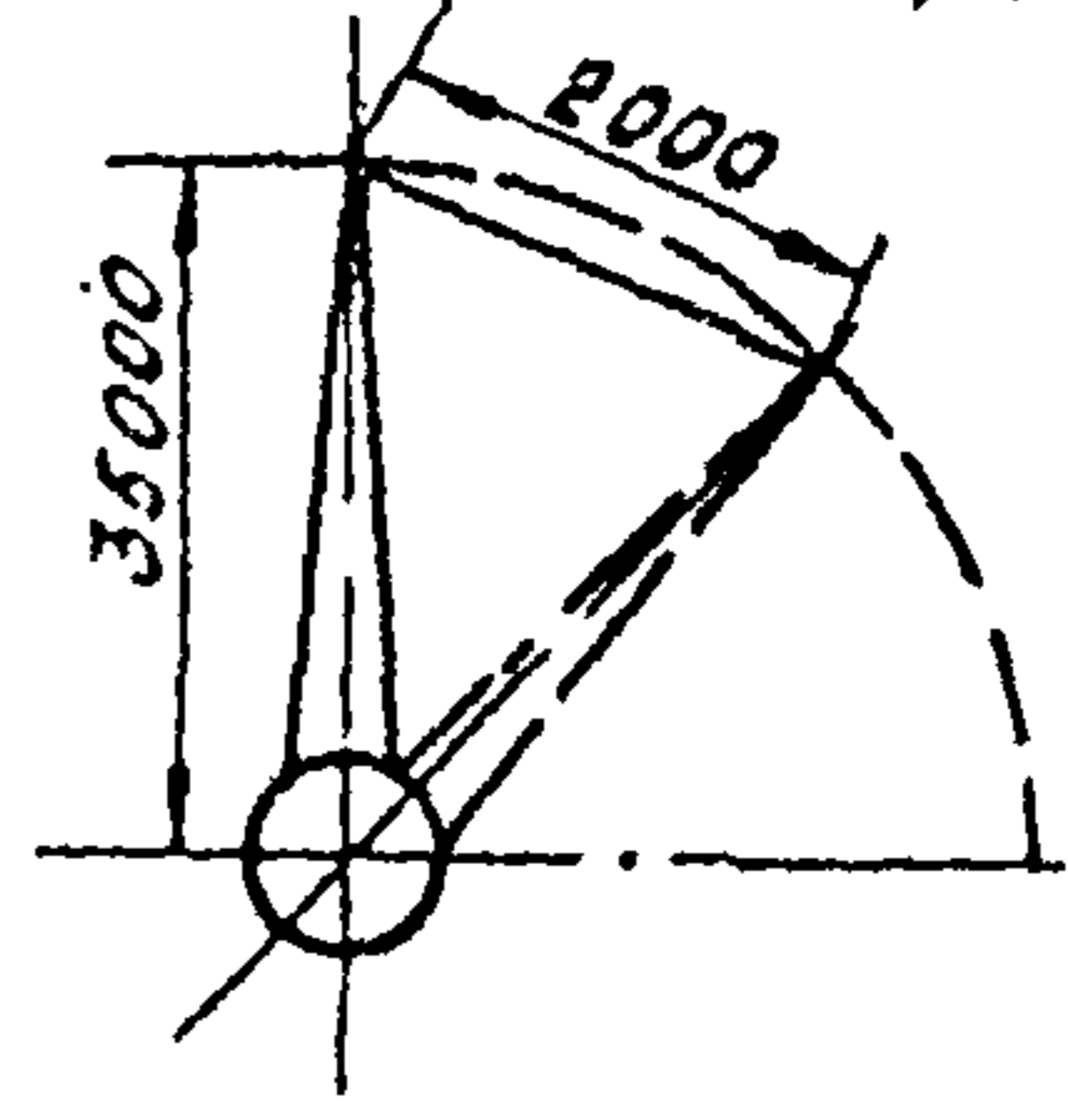

Наружные габариты башни

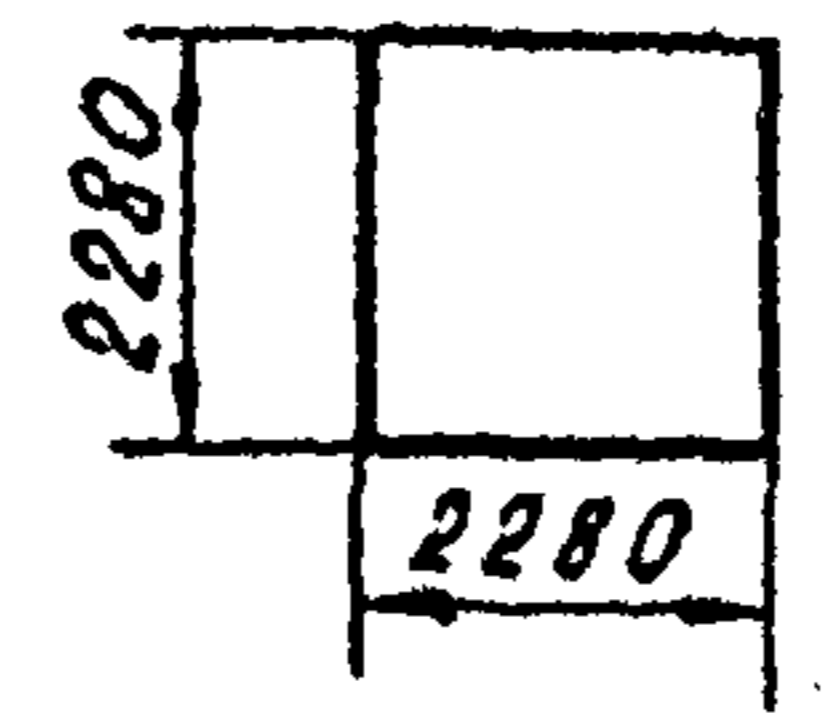

Тележки

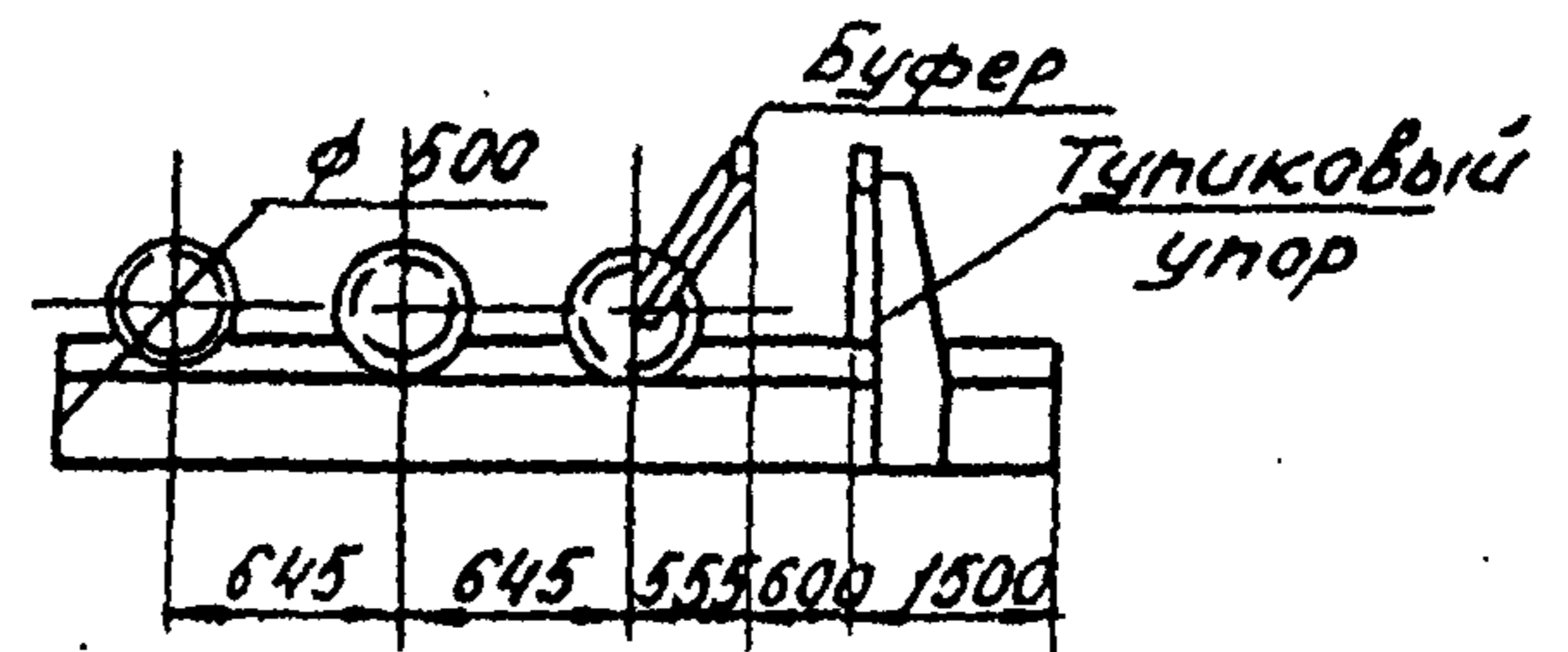
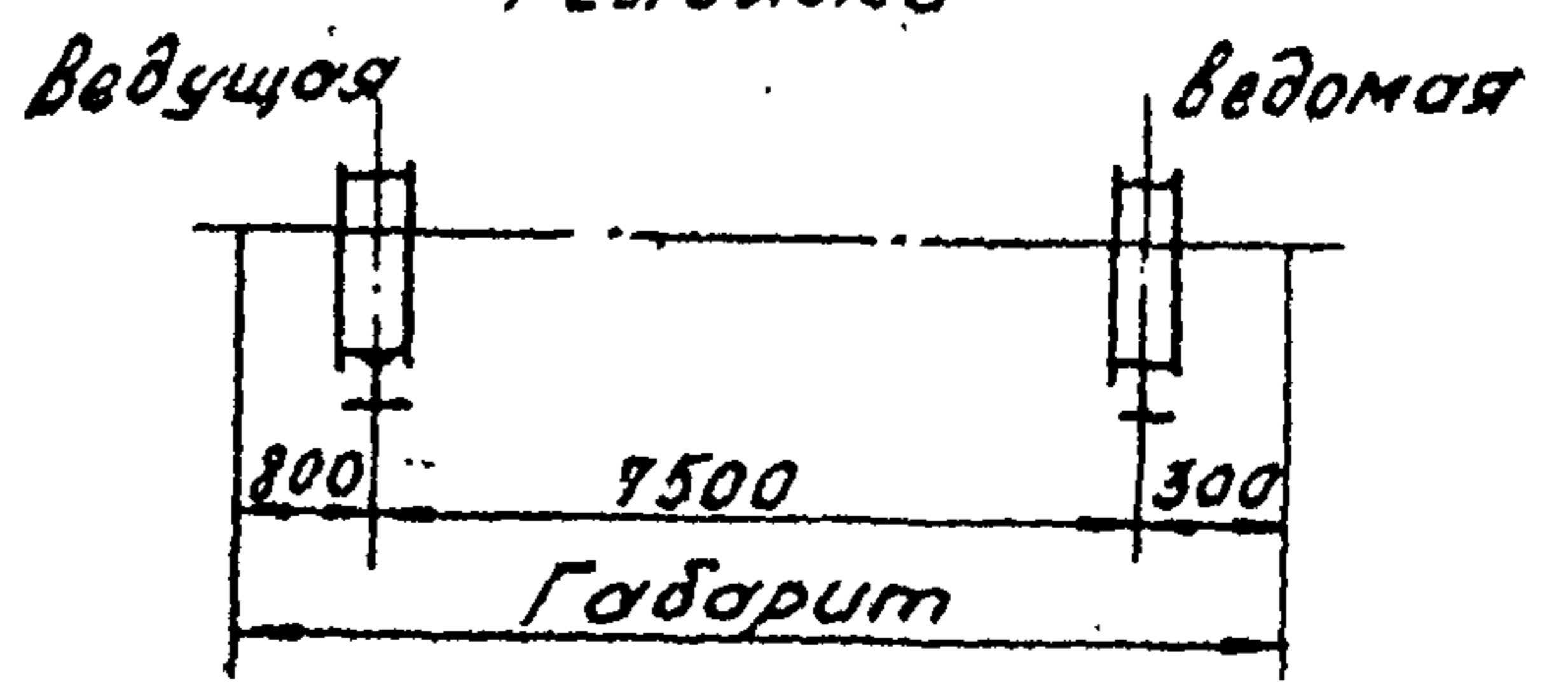

Допустимый уклон кранового пути = 0,003

**КБ-503 А**



График грузоподъемности при горизонтальном положении стрелы



График грузоподъемности при наклонной стреле (30°)



Примечание: при стреле, установленной наклонно под углом  $30^\circ$  к горизонту, грузовая тележка передвигается вдоль стрелы, при этом груз перемещается по горизонтали.

Грузовая характеристика крана

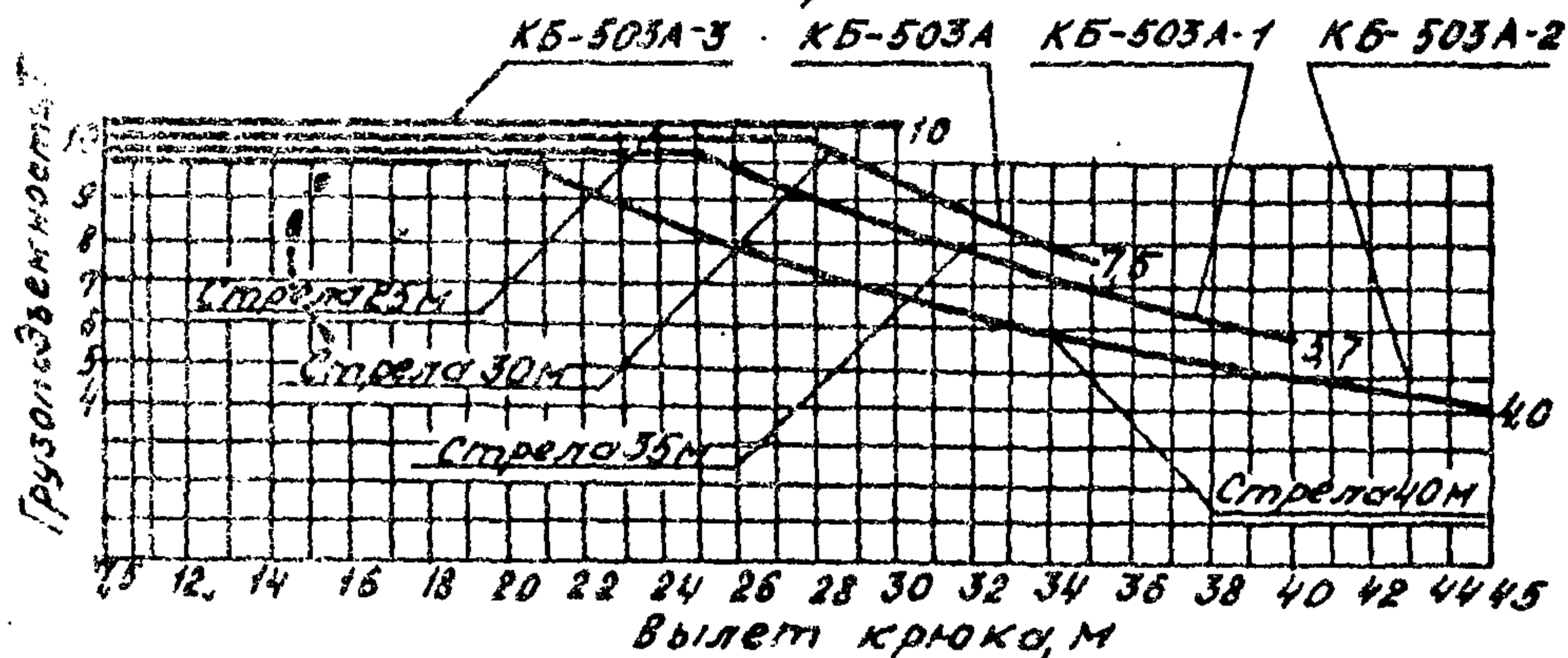
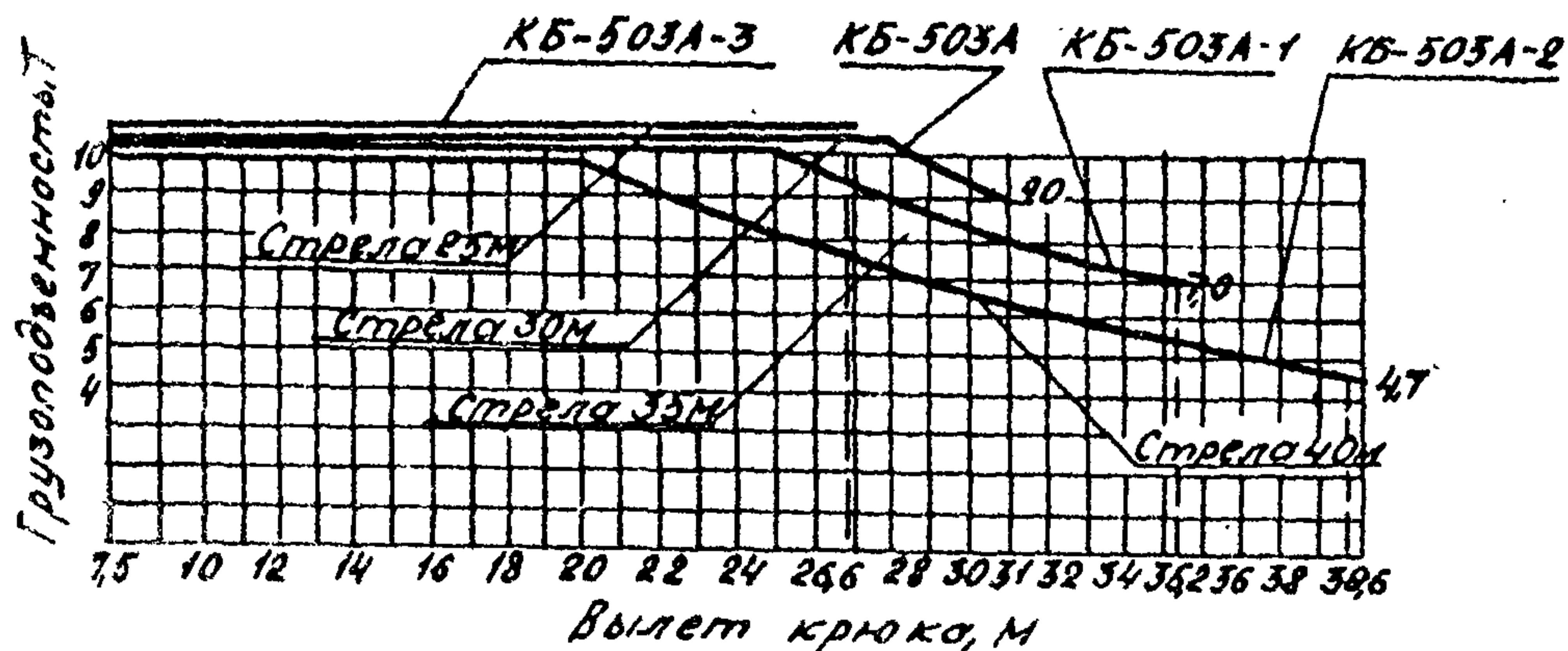
Параметры	КБ-503А основн. испол- нение	Исполнения			
		КБ-503 А-1	КБ-503 А-2	КБ-503 А-3	
Максимальная грузоподъемн, Т	10	10	10	10	
Грузоподъемность на макс. вылете, Т	7,5	5,7	4,0	10	
Вылет, макс. М: мин при макс. гр-ти	35	40	45	30	
	7,5	7,5	7,5	7,5	
	28	25	20	30	
Макс. высота подъема крюка, М	Горизонт. стрела	53	53	53	
		Наклонная стрела, при мин. вылете	55	55	55
		Наклонная стрела при макс. вылете	67,5	70	73
Констр. масса, Т	97	97,8	98,6	96,3	
Полная масса, Т	152	152,8	153,6	151,3	

Примечание: Предусмотрена работа крана с 1, 2, 3, 4, 5; секциями в башне. Высота подъема крюка равна соответственно 22,6 м; 30,2 м; 37,8 м; 45,4 м; 53,0 м

**КБ-503А**

## Грузовая характеристика крана.

Горизонтальная стрела  
Высота подъема крюка 53м

Наклонная стрела (угол 30°)

Длина стрелы	Грузоподъемность, Т	Вылет крюка, М	
1	2	3	
Стрела 25430	10	7,5-30	
	9,6	29	
Стрела 30430	9,4	30	
	9,0	31	
	8,6	32	
	8,3	33	
	8,0	34	
	7,5	35	
	Стрела 35430	10	7,5-25
		9,7	26
9,3		27	
9,0		28	
8,6		29	
8,3		30	
8,0		31	
7,8		32	
7,5		33	
7,1		34	
6,9		35	
6,7		36	
6,4		37	
6,2		38	
6,0	39		
5,7	40		

1	2	3
Стрела 40430	10	7,5-20
	9,5	21
	9,2	22
	8,7	23
	8,4	24
	8,1	25
	7,8	26
	7,5	27
	7,1	28
	6,9	29
	6,7	30
	6,4	31
	6,2	32
	5,8	33
	5,7	34
	5,5	35
	5,4	36
	5,2	37
	5,0	38
	4,9	39
	4,7	40
	4,5	41
	4,4	42
	4,3	43
	4,2	44
4,0	45	

Длина стрелы	Грузоподъемность, Т	Вылет крюка, М	Высота подъема крюка на конце стрелы, М	
1	2	3	4	
Стрела 25430	10	7,1-26,6	65,0	
	Стрела 30430	10	7,1-28	67,5
		9,8	29	
		9,4	30	
9,0		31		
Стрела 35430	10	7,1-25	70,0	
	9,8	26		
	9,4	27		
	9,0	28		
	8,7	29		
	8,3	30		
	7,8	31		
	7,7	32		
	7,5	33		
	7,3	34		
	7,1	35		
	7,0	35,2		

1	2	3	4
Стрела 40430	10	7,1-20	73,0
	9,5	21	
	9,0	22	
	8,7	23	
	8,3	24	
	8,0	25	
	7,7	26	
	7,3	27	
	7,0	28	
	6,8	29	
	6,6	30	
	6,4	31	
	6,2	32	
	5,9	33	
	5,7	34	
	5,6	35	
	5,4	36	
	5,1	37	
	4,9	38	
	4,8	39	
4,7	39,6		

Работа крана на криволинейном пути не предусмотрена

**КБ-503А**

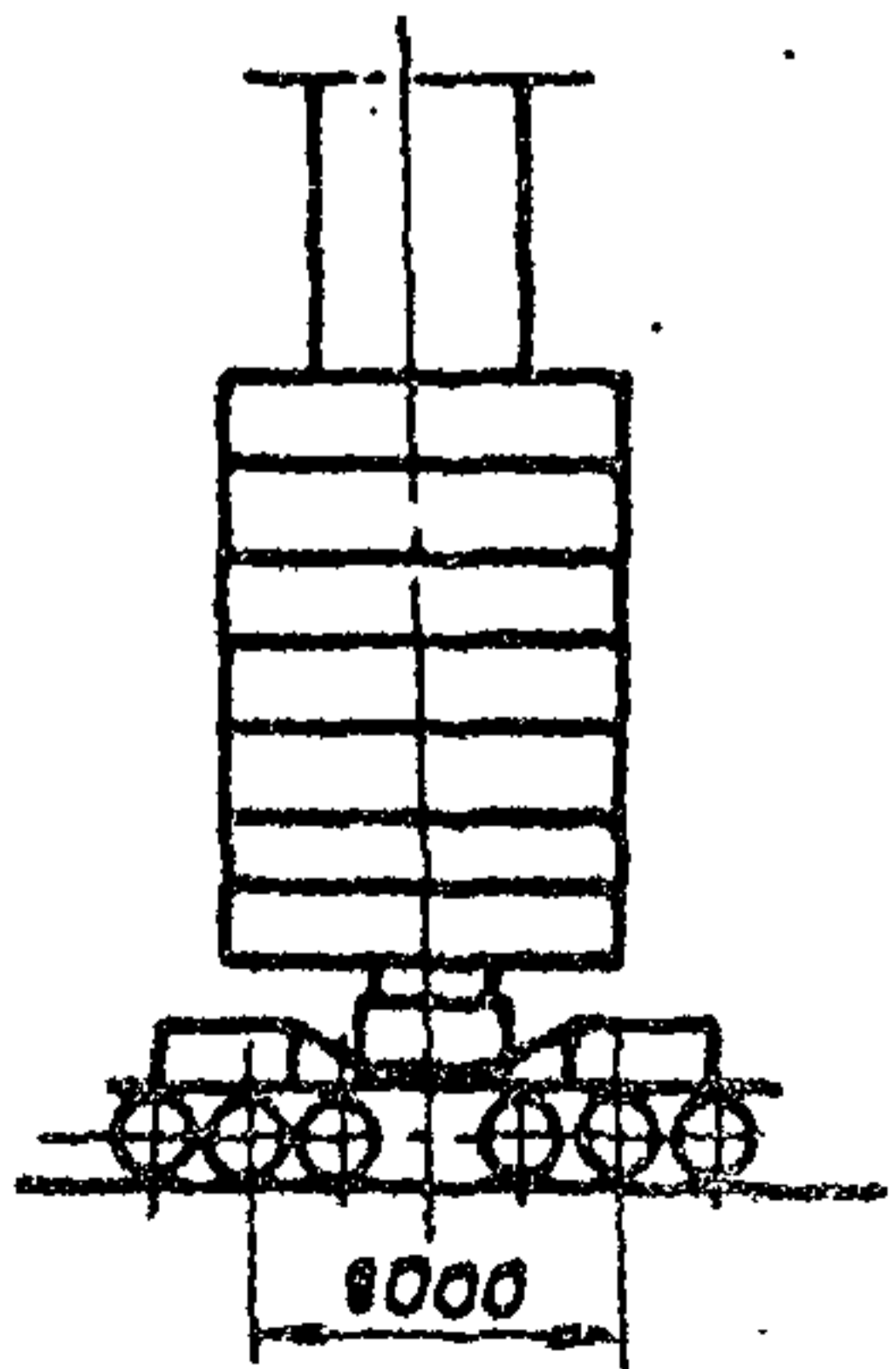
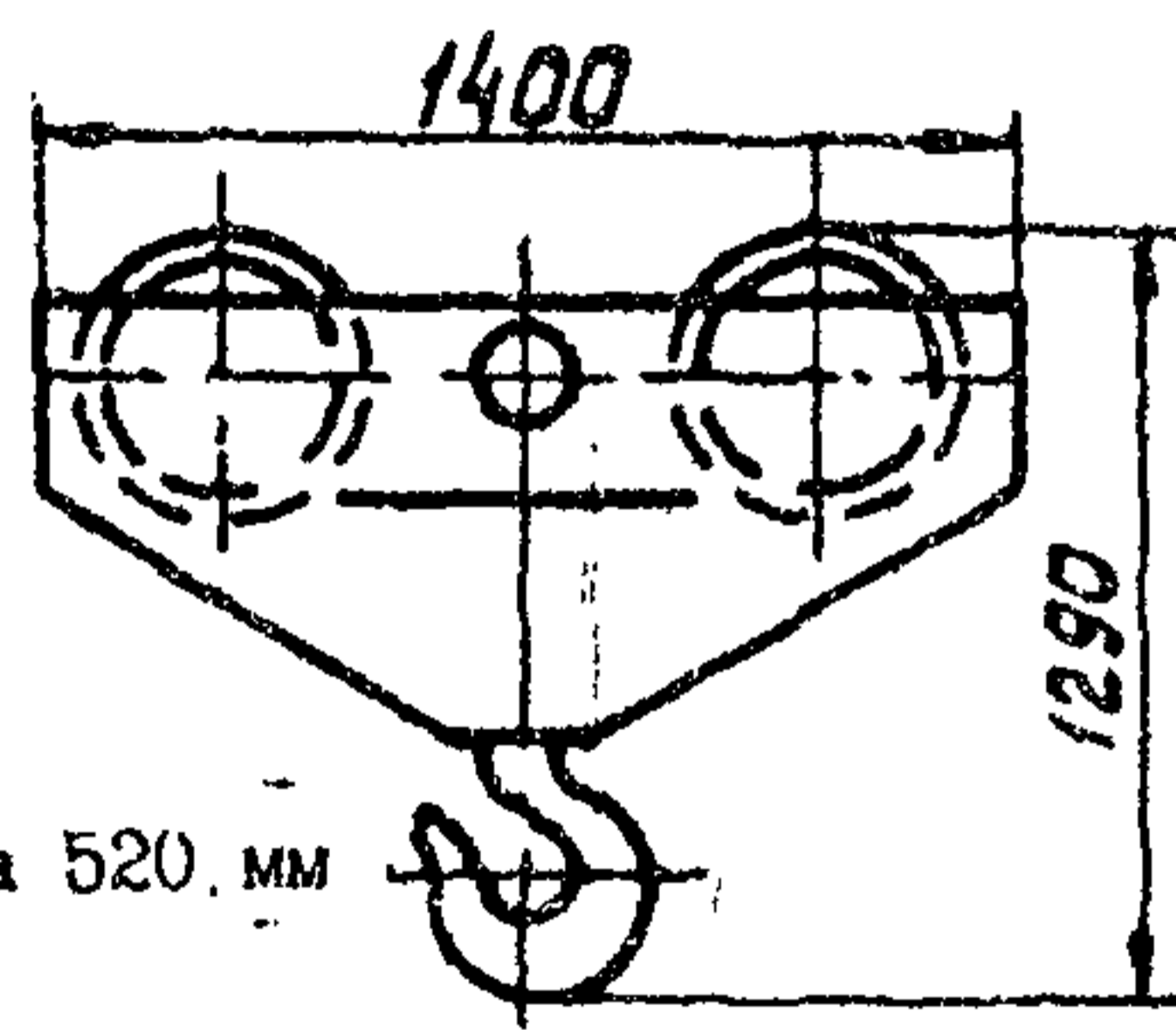
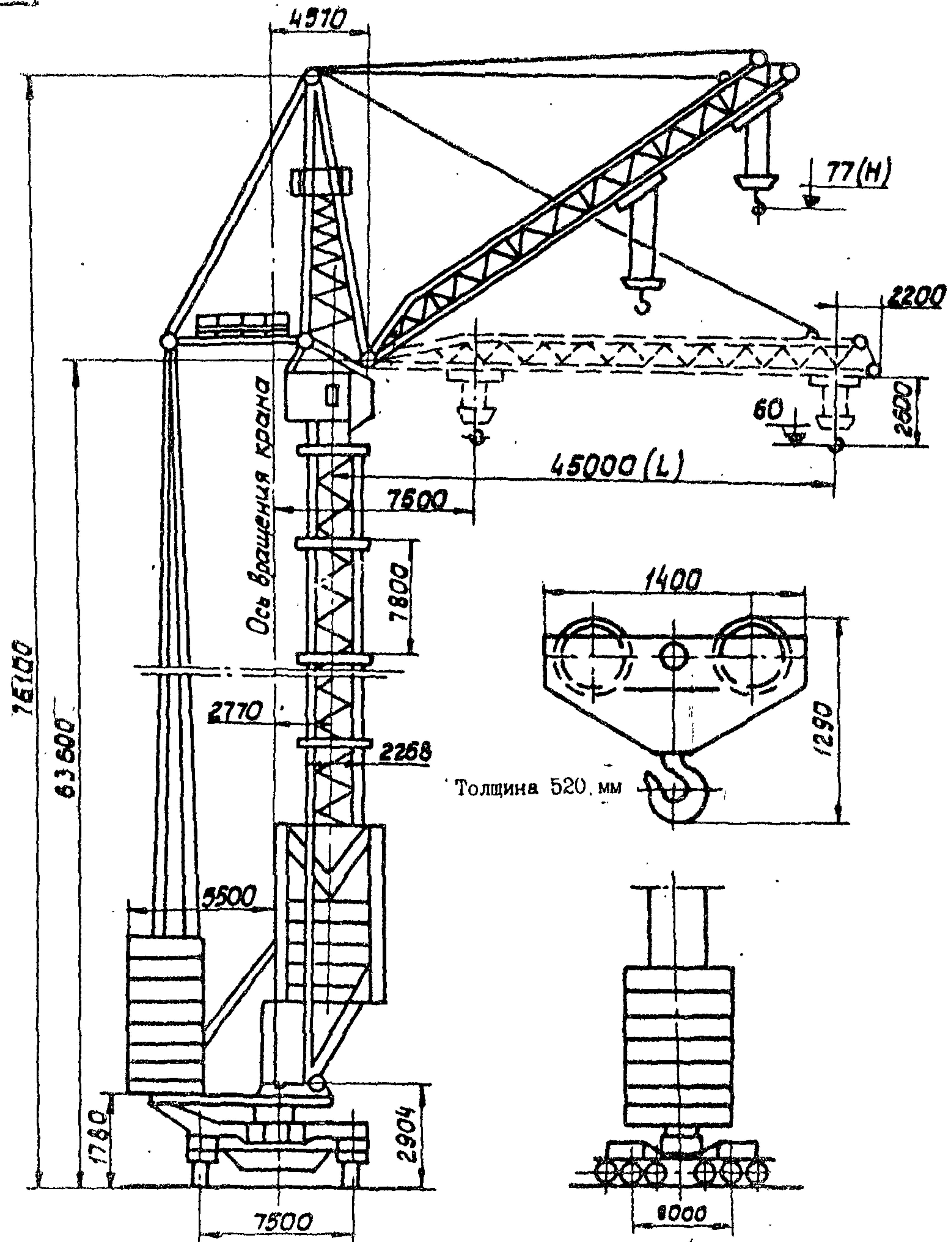

Наружные габариты стрелы

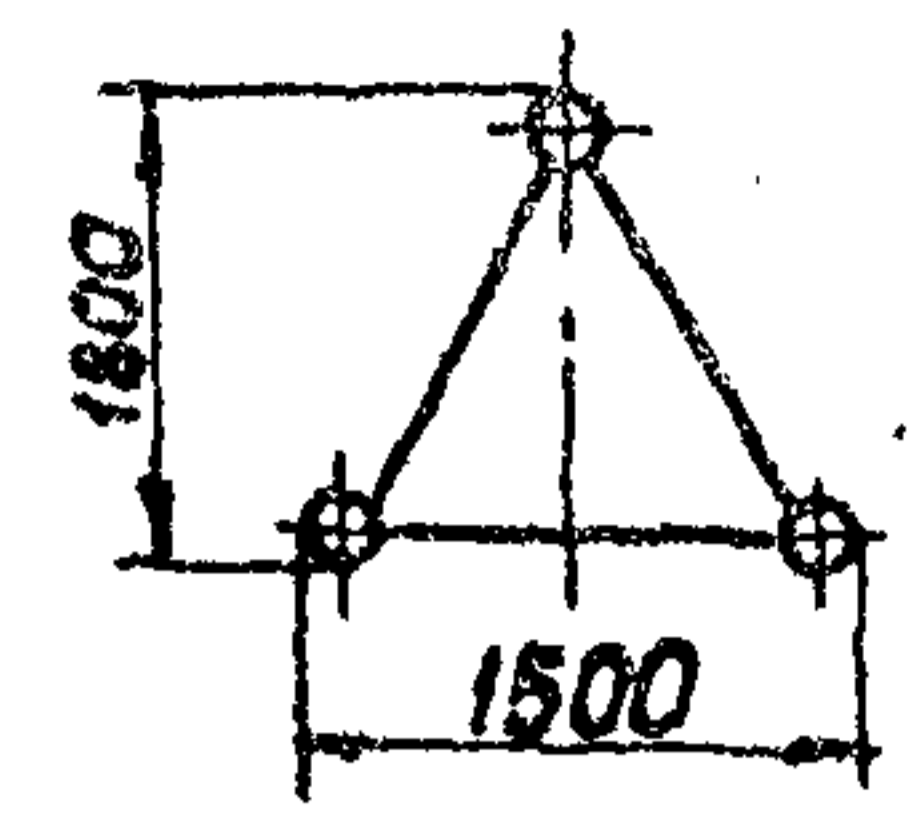

Тормозной путь стрелы с предельным грузом

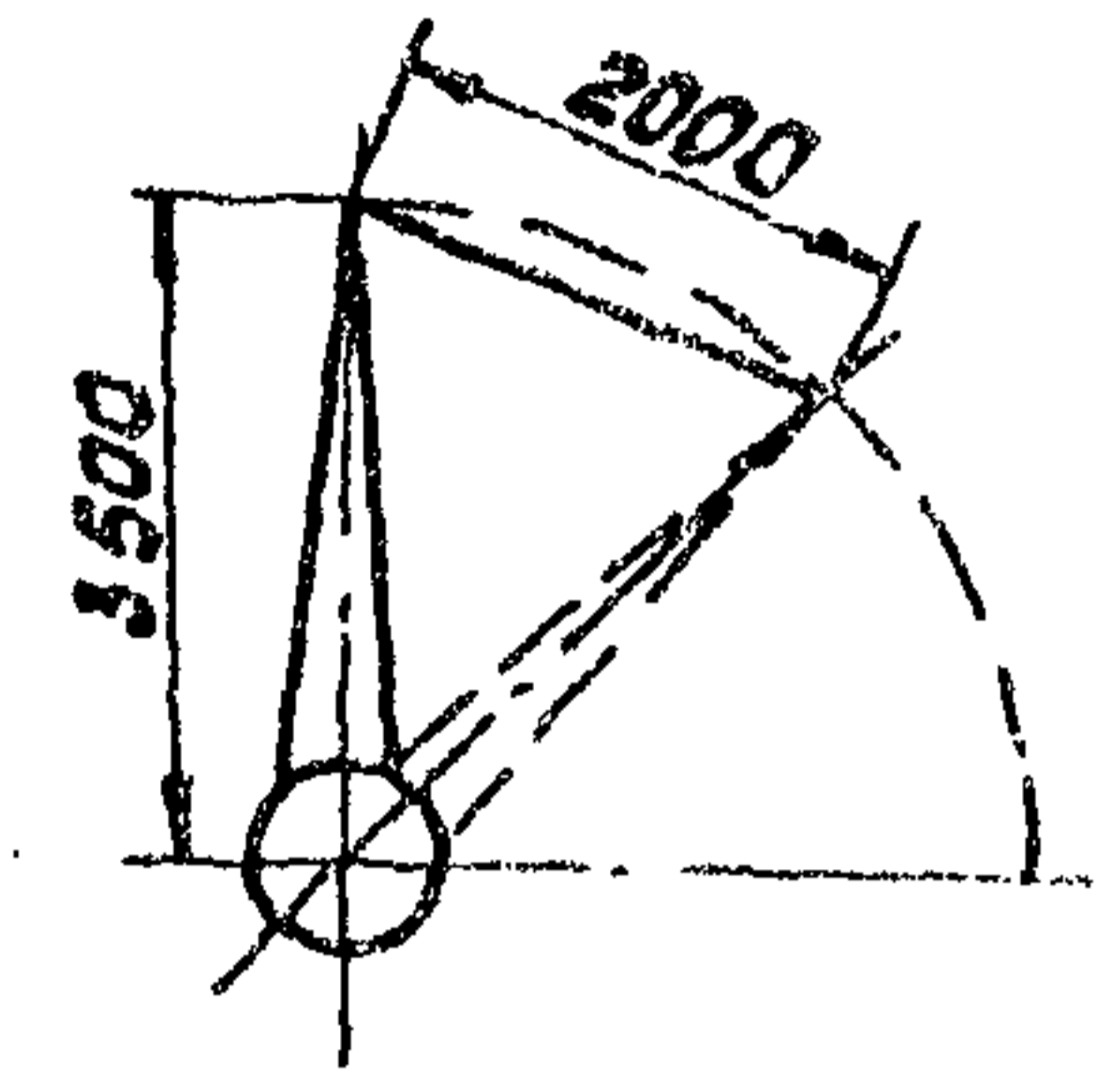

Наружные габариты башни

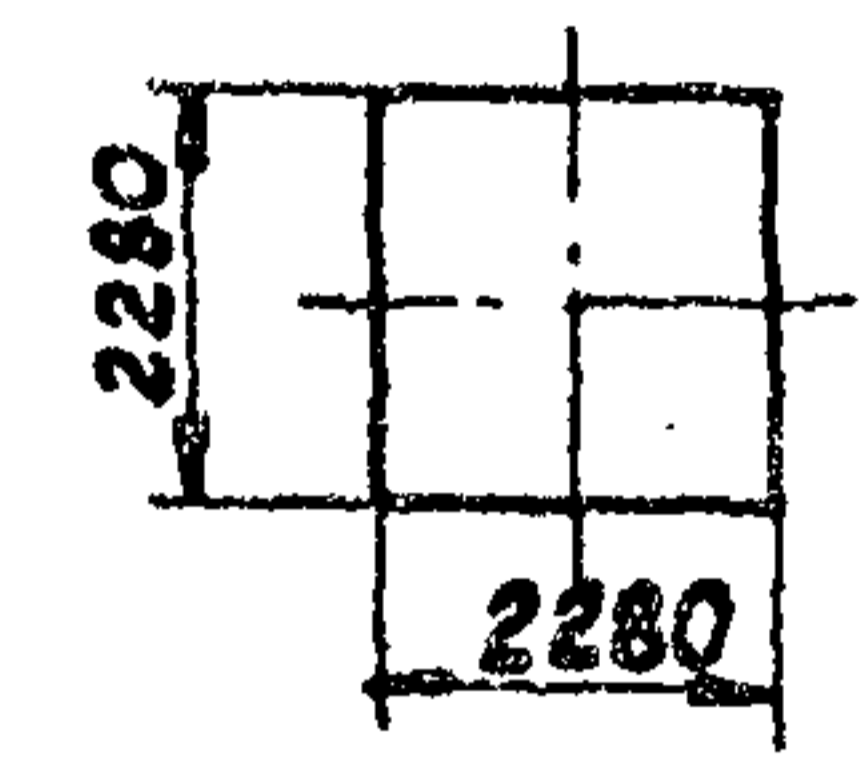

Тележки

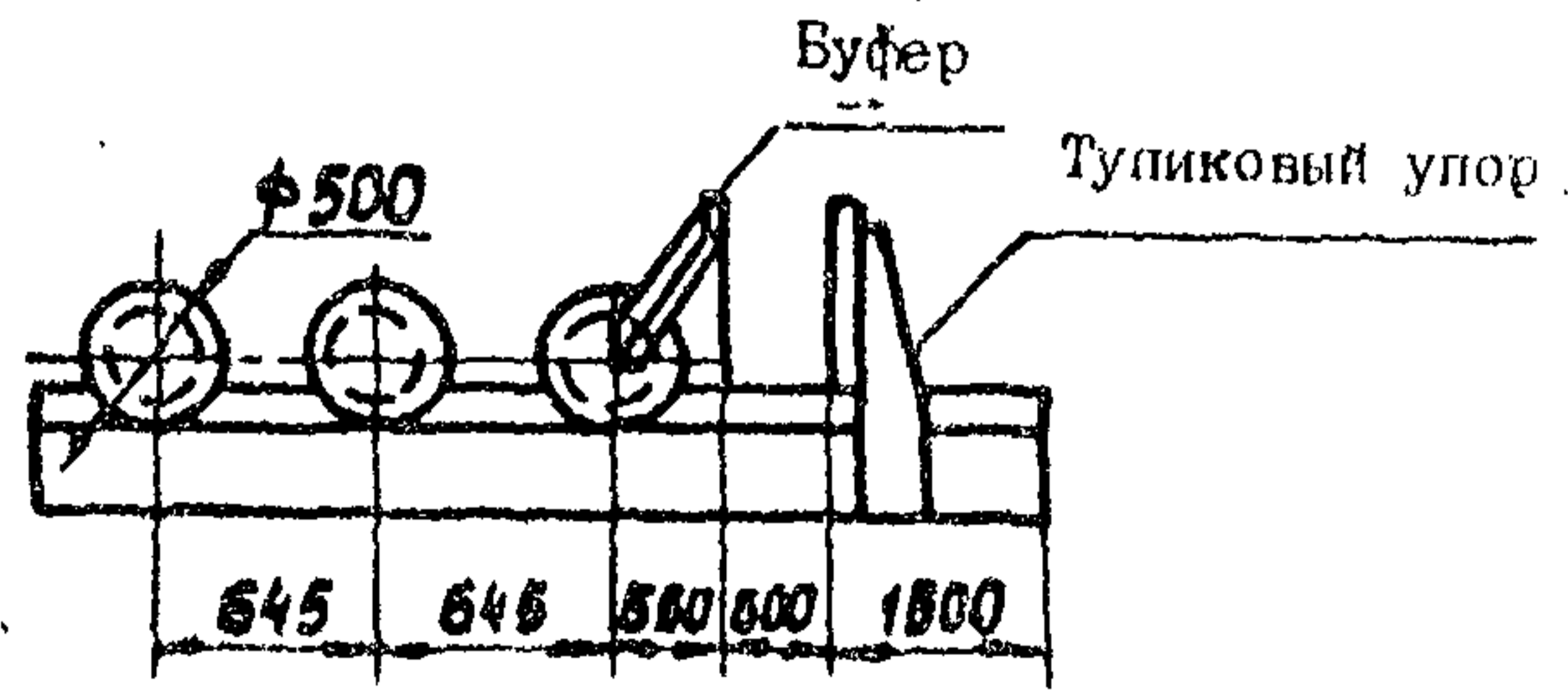
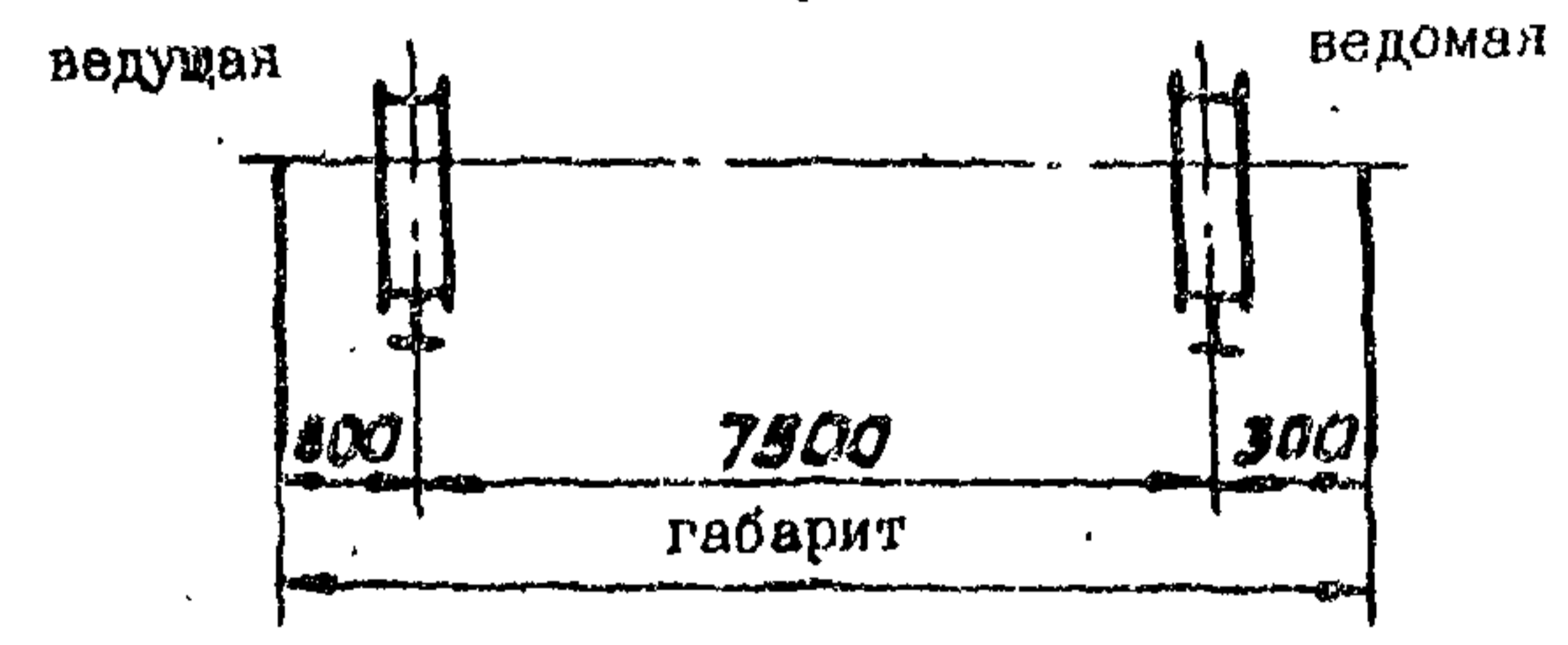

К15 - 1504

Графики грузоподъемности крана

ПРИМЕЧАНИЕ

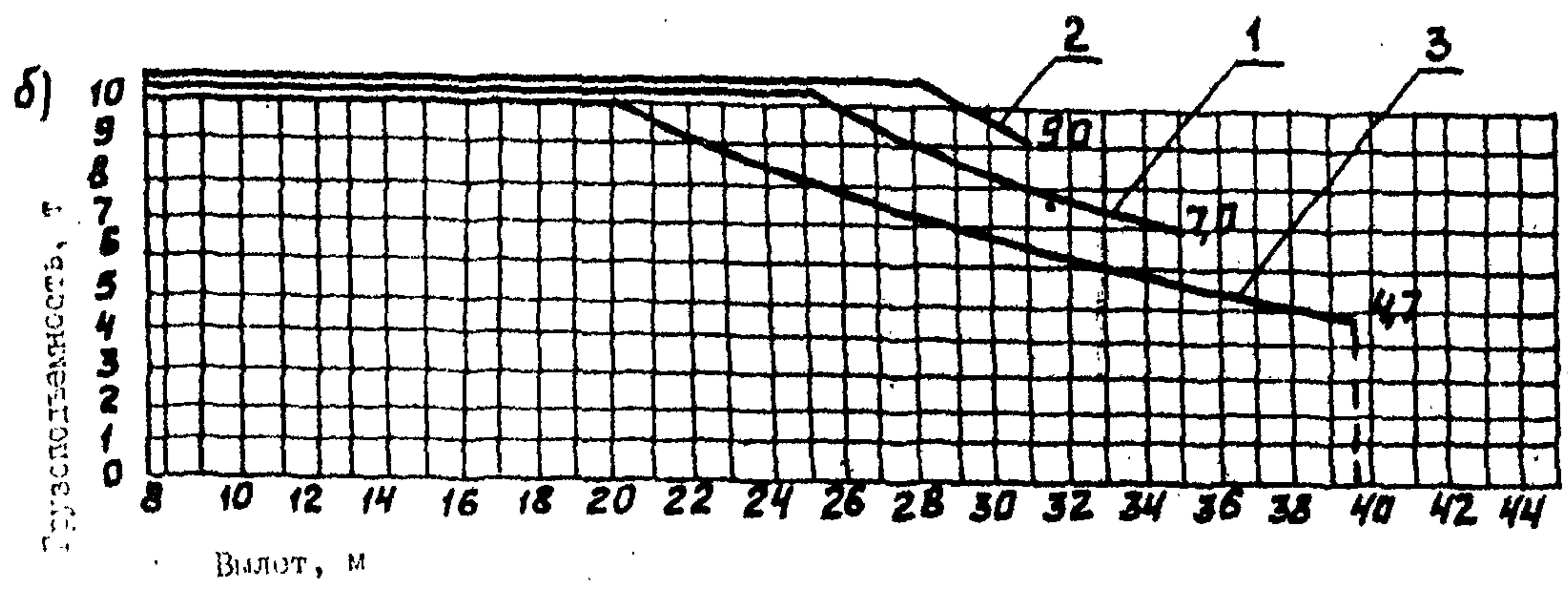
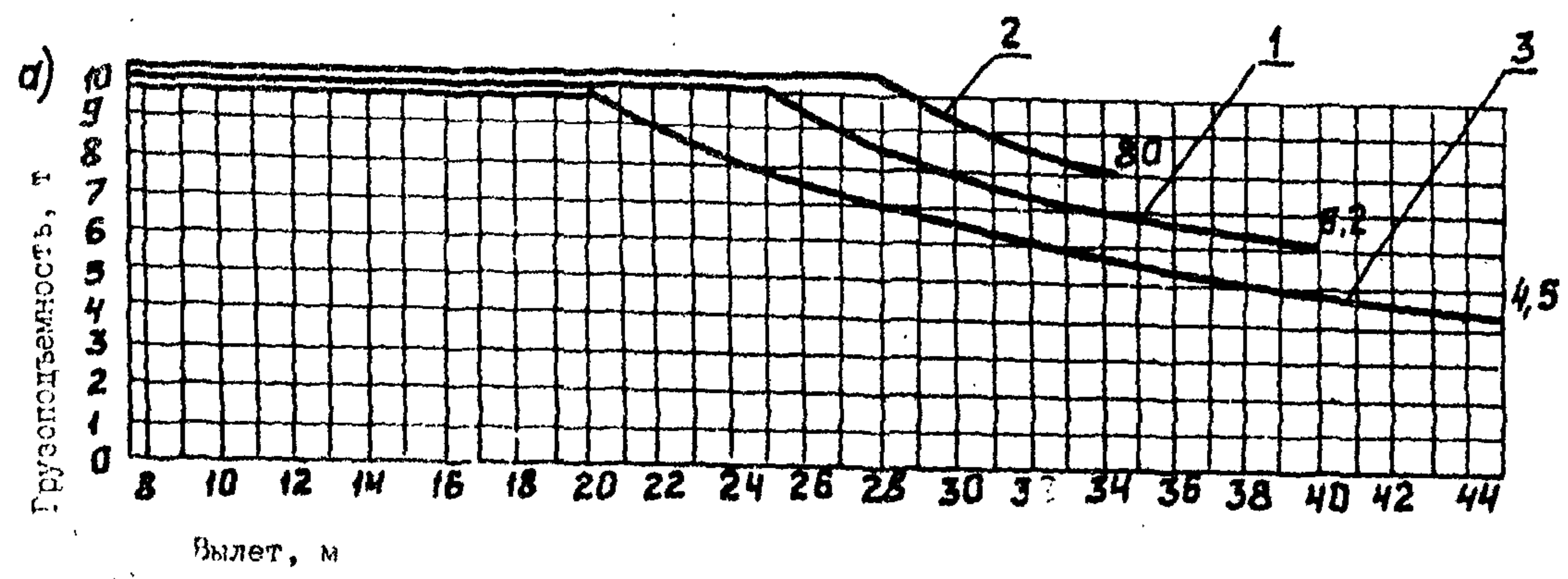

1. Допускается выполнение двух операций в любом сочетании.
2. Допустимая скорость ветра:  
 в рабочем состоянии - 16 м/сек  
 в нерабочем состоянии - 33-37 м/сек  
 Во II-ом ветровом районе СССР по ГОСТ 1451-77 устойчивость обеспечивается при скорости ветра не более 24 м/сек на высоте 10 м над поверхностью земли;  
 в III-ем ветровом районе устойчивость обеспечивается при скорости ветра не более 27 м/сек на высоте 10 м над поверхностью земли при закреплении крана на бетонированной стояночной площадке.
3. Транспортная скорость - 16 км/час.
4. Габаритные размеры в транспортном положении:  
 длина - 32200 мм  
 ширина - 5000 мм  
 высота - 4200 мм
5. Распределение массы крана при транспортировании:  
 на подкрановые тележки - 71 т  
 на тягач - 4 т
6. Тормозной путь поворота стрелы с предельным грузом, м - 2-6
7. Тип подкранового рельса - Р 50.
8. Число: ходовых колес - 12 шт.  
 приводных колес - 8 шт.
9. Допустимый уклон рельсовых путей:  
 продольный - 0,01  
 поперечный - 0,01

- а) при горизонтальном положении стрелы  
 б) при наклонном положении стрелы
1. КБ-504 длина стрелы 40 м
  2. КБ-504.1 длина стрелы 35 м
  3. КБ-504.2 длина стрелы 45 м

КБ - 504

## Опрокидывающий и удерживающий моменты

Исполнения крана	Вид устойчивости	Положение стрелы	Ветр. р-н	Вылет, м	Момент опрокид. тс.м	Момент удержив. ИСИ
КБ-504	грузовая	гориз.		40	395	500
		накл.		35	420	519
	собственная	горизонтальная	I	7,5	366	536
			II		473	
			III		600*	
		наклонная	I	397	550	
II	519					
III	660*					
КБ-504.1	грузовая*	гориз.		35	421	525
		накл.		31	436	542
	собственная	горизонтальная	I	7,5	300	536
			II		473	
			III		600*	
		наклонная	I	397	550	
II	519					
III	660*					
КБ-504.2	грузовая	гориз.		45	348	456
		накл.		39,6	361	502
	собственная	горизонтальная	I	7,5	376	501
			II		483	
			III		616*	
		наклонная	I	430	517	
II	618**					
III	705*					

\* Собственная устойчивость в III-м ветровом районе обеспечивается для всех исполнений крана при условии закрепления крана на бетонированной стояночной площадке.

\*\* Собственная устойчивость для исполнения КБ-504.2 с наклонной стрелой обеспечивается во II-ом ветровом районе при условии закрепления крана на бетонированной стояночной площадке.

## Таблица грузоподъемности крана

Вылет, м	7,5-20	22	25	28	30	32	35	38	40	43	45
Исполн. стрела	грузоподъемность, тс										
КБ-504 horiz.	10	10	10	9	8	7,8	7,1	6,5	6,2		
КБ-504.1 -"-	10	10	10	10	9,3	8,7	8				
КБ-504.2 -"-	10	9	8	7,1	6,7	6,2	5,7	5,2	5	4,7	4,5
КБ-504 накл.	10	10	10	9	8	8*	7				
КБ-504.1 -"-	10	10	10	10	9,3	9*					
КБ-504.2 -"-	10	9	8	7,1	6,7	6,2*	5,7	5,2	4,7**		

Примечание: \* вылет 31 м; \*\* вылет 39,6 м.

## Краткое описание крана

Башенный кран КБ-504 предназначен для механизации строительно-монтажных работ при возведении жилых, административных, промышленных зданий и сооружений, а также уникальных зданий культурно-бытового назначения высотой до 22 этажей в I-III ветровых районах в диапазоне температур окружающего воздуха  $\pm 40^{\circ}\text{C}$ .

Кран обеспечивает горизонтальную и вертикальную транспортировку стройматериалов массой до 10 т (в зависимости от вылета) непосредственно к рабочему месту в любой точке строящегося здания. Кран снабжен балочной стрелой, по которой передвигается грузовая тележка.

Для увеличения высоты подъема груза стрела может быть поднята и установлена наклонно под углом  $30^{\circ}$  к горизонту, при этом грузовая тележка передвигается вдоль наклонной оси стрелы.

Монтаж и демонтаж крана осуществляется автокраном грузоподъемностью 16 т и собственными механизмами. Для перевозки крана с объекта на объект применяется седельный тягач марки МАЗ-537 или КраЗ-256 В. Перевозится в сложенном виде за 7-8 дней.

КБ-504

График высоты подъема

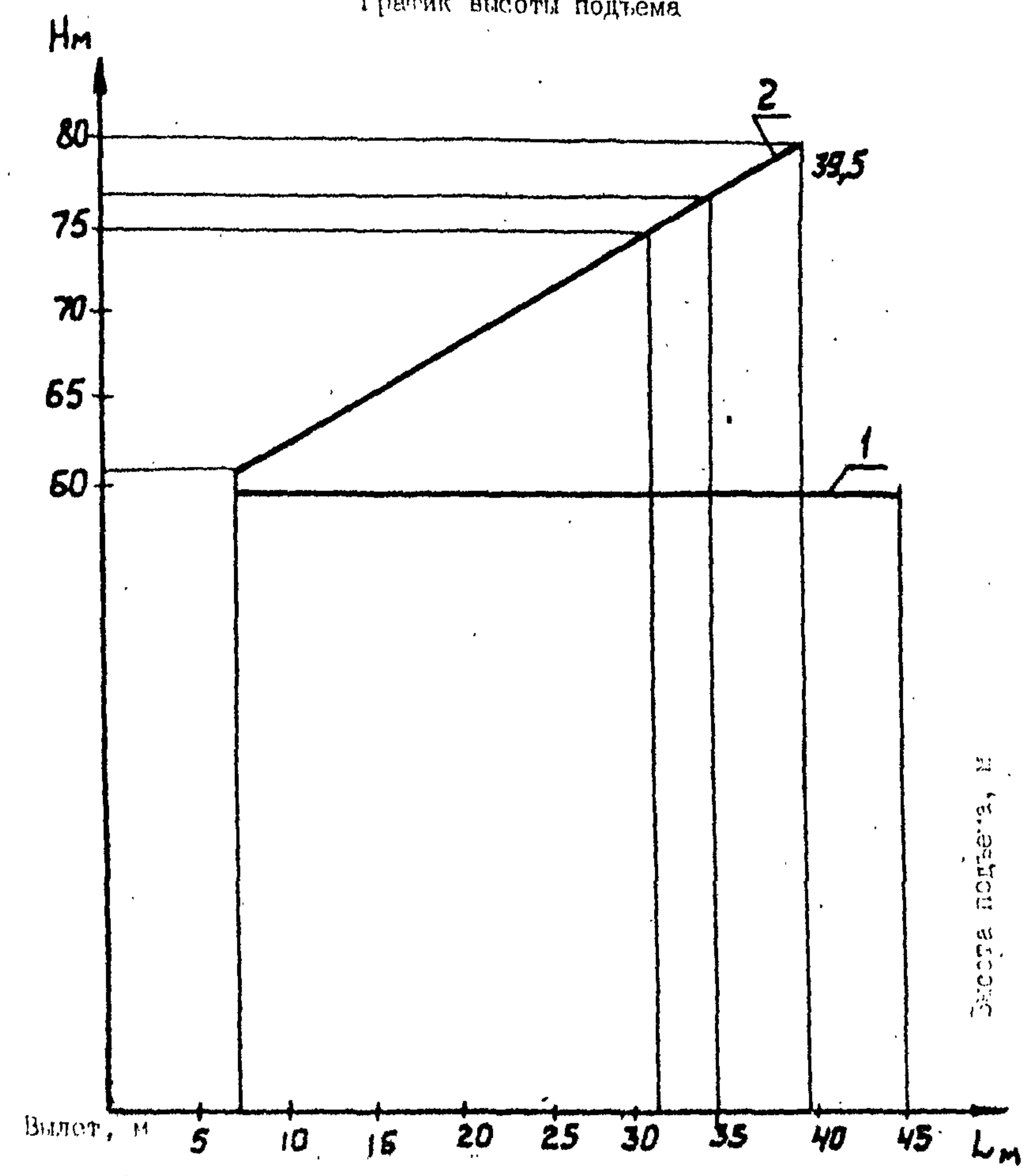

1 при горизонтальной стреле  
 2 при наклонной стреле  
 L - вылет, м H - высота подъема, м

Исполнение	Горизонт. стрела		Наклонная стрела	
	L	H	L	H
КБ - 504	40	60	35	77
КБ - 504.1	35	60	31	75
КБ - 504.2	45	60	39,6	80

График скорости подъема груза



График скорости опускания груза



V - скорость опускания груза  
 I-V - положения командо-контроллера

**КБ - 504**

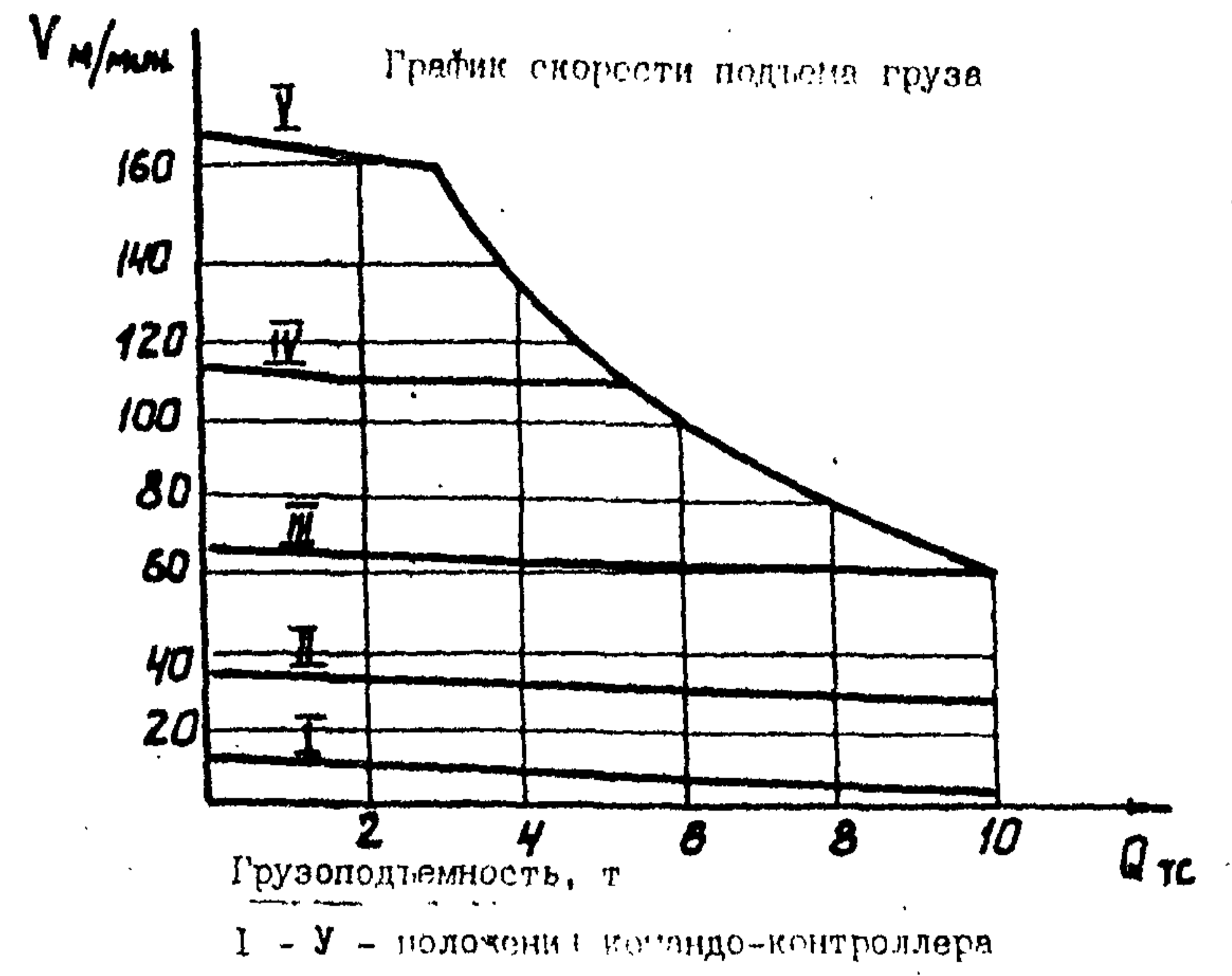
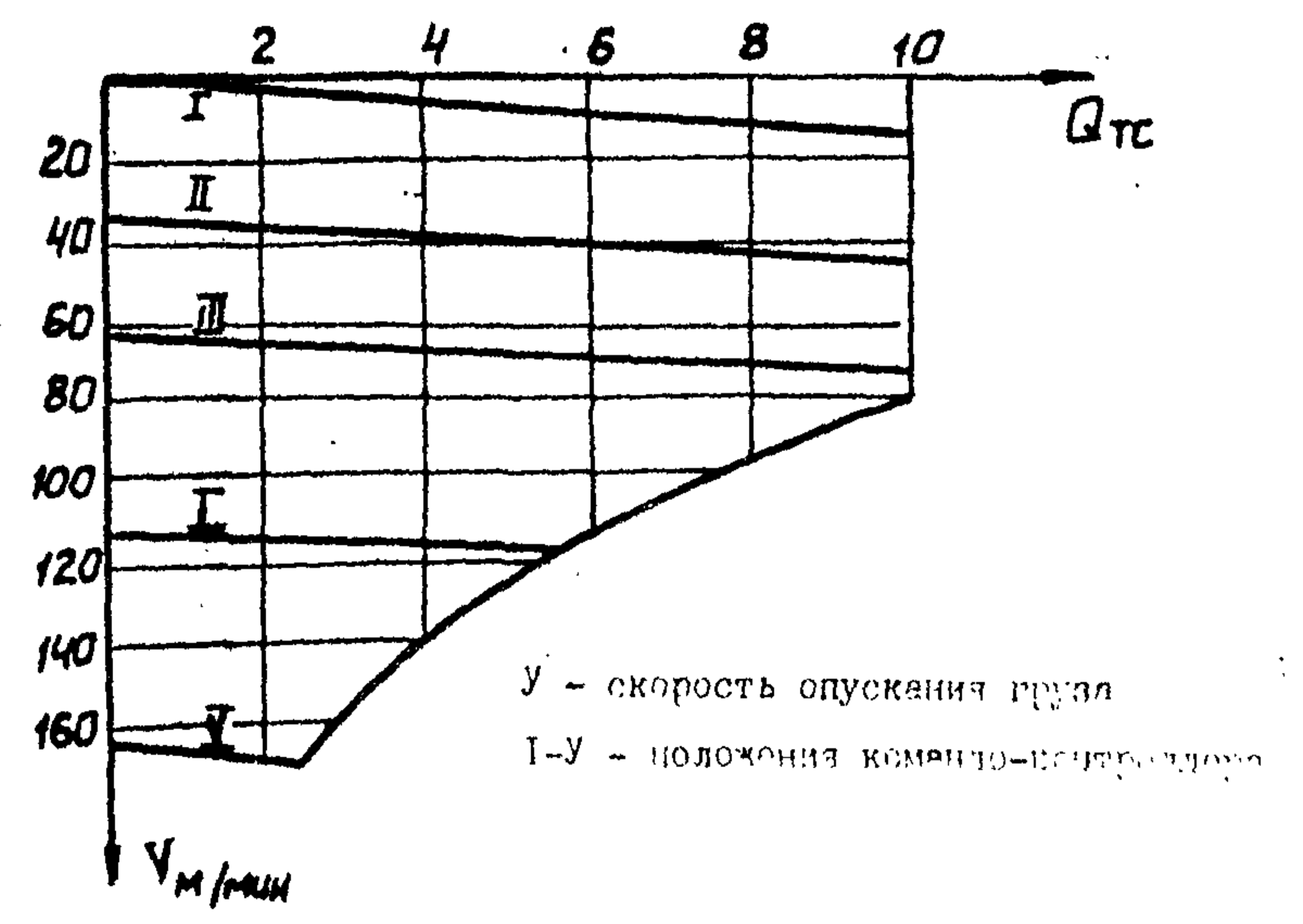
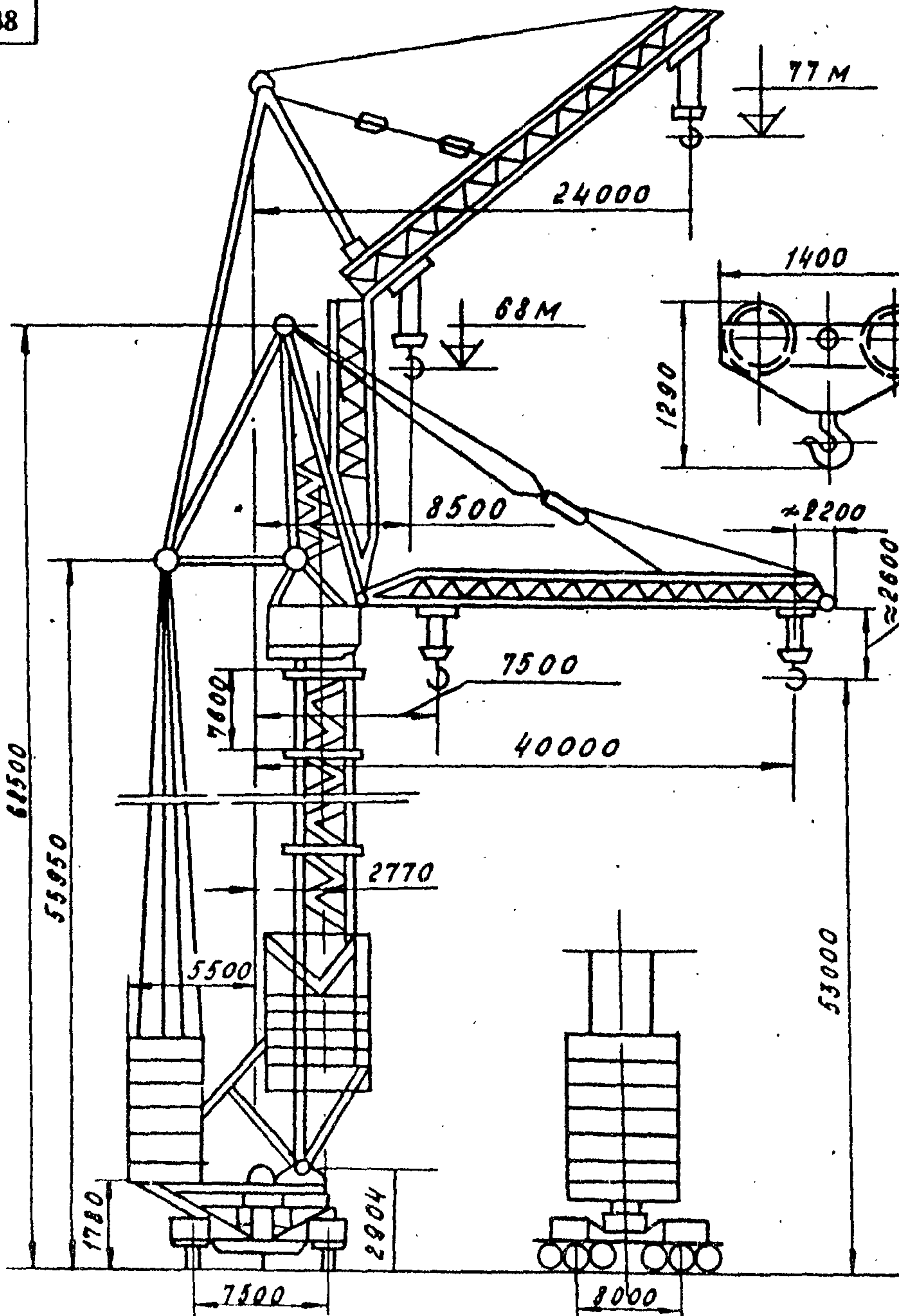

Наружные габариты стрелы

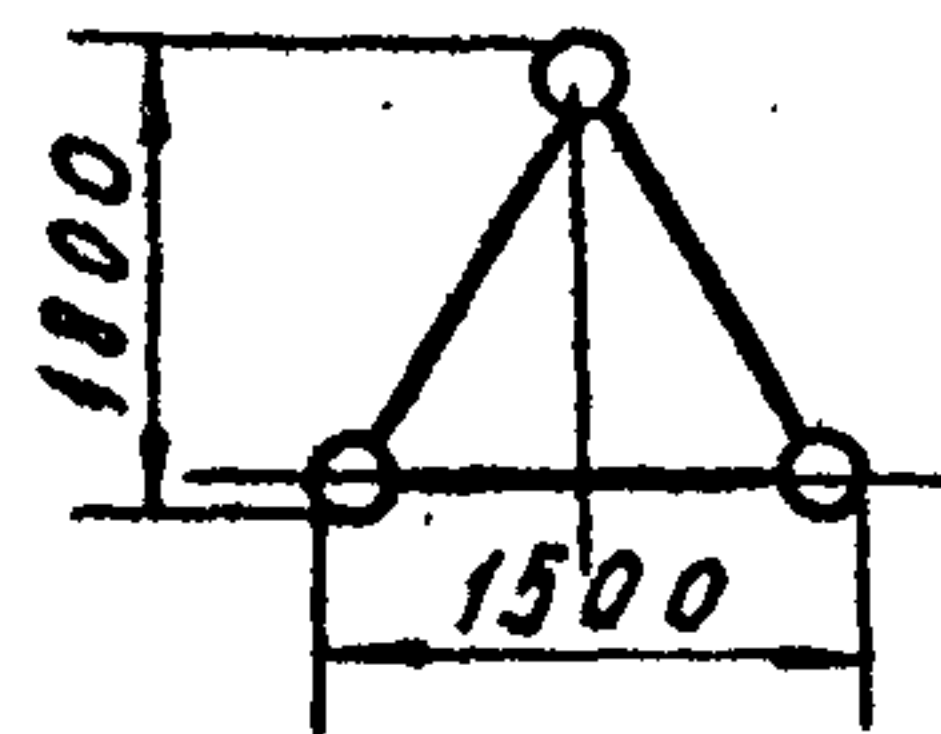

Тормозной путь стрелы с предельным грузом

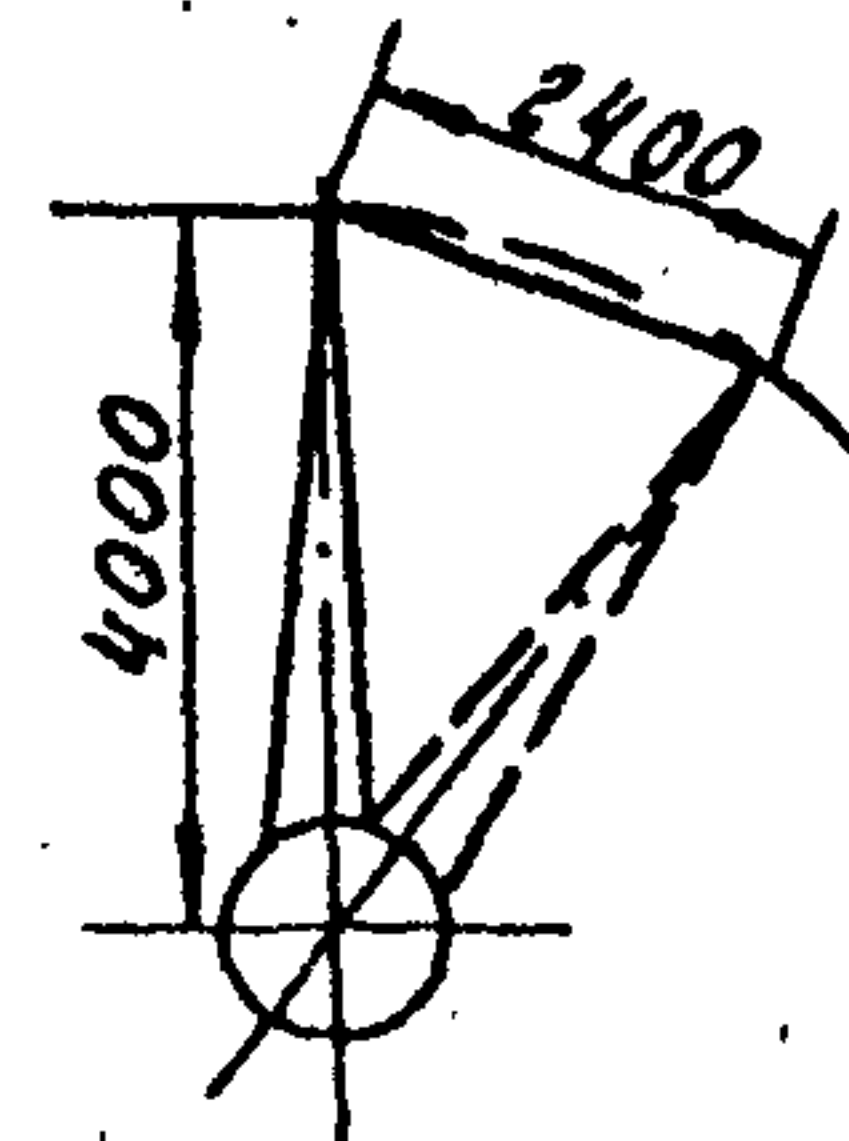

Наружные габариты башни

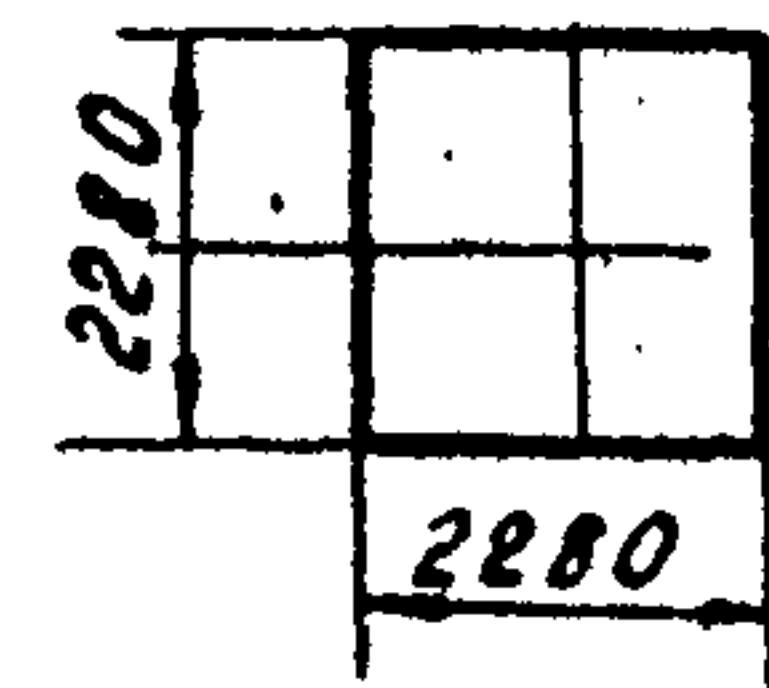
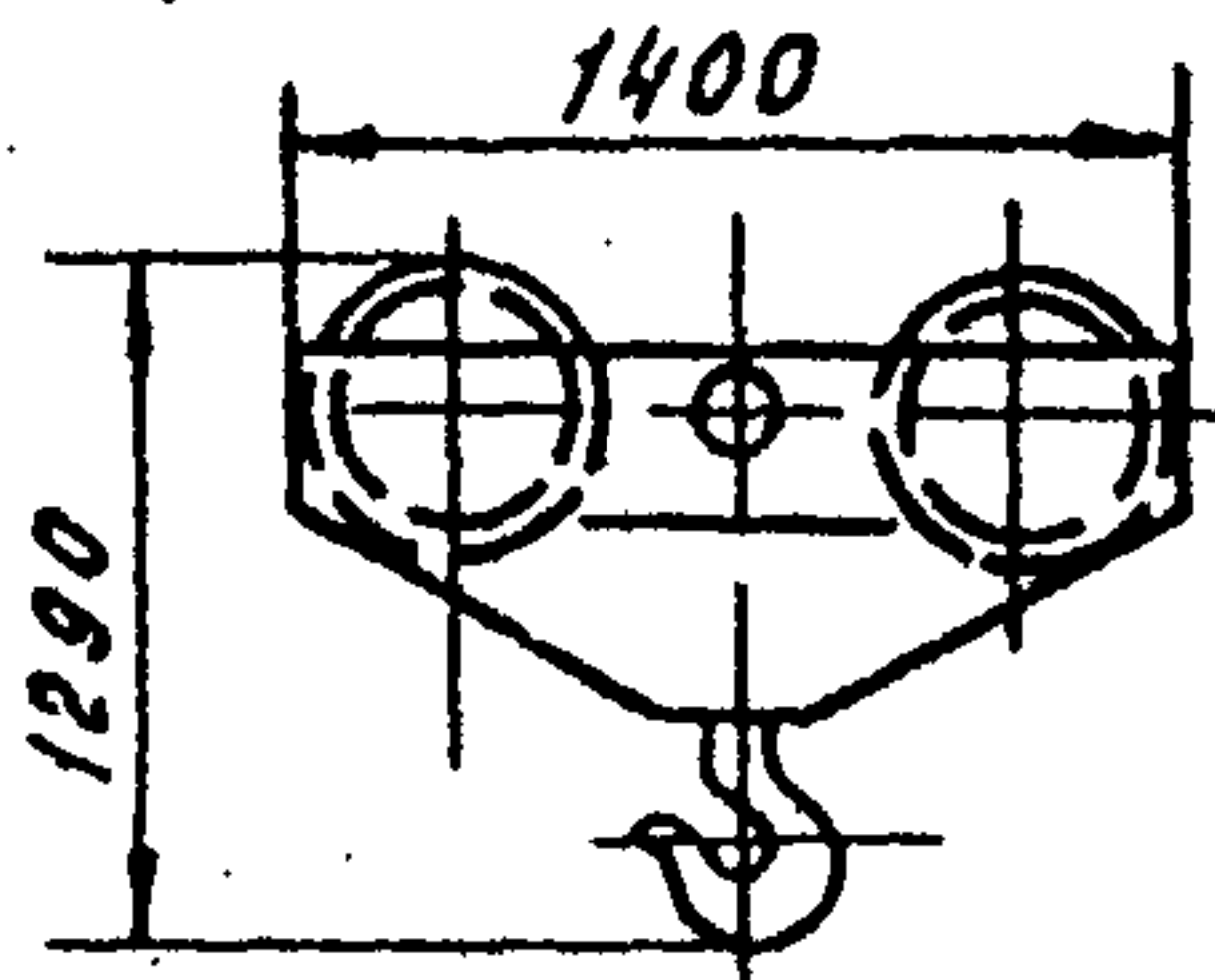

Тележки

ведущая

ведомая

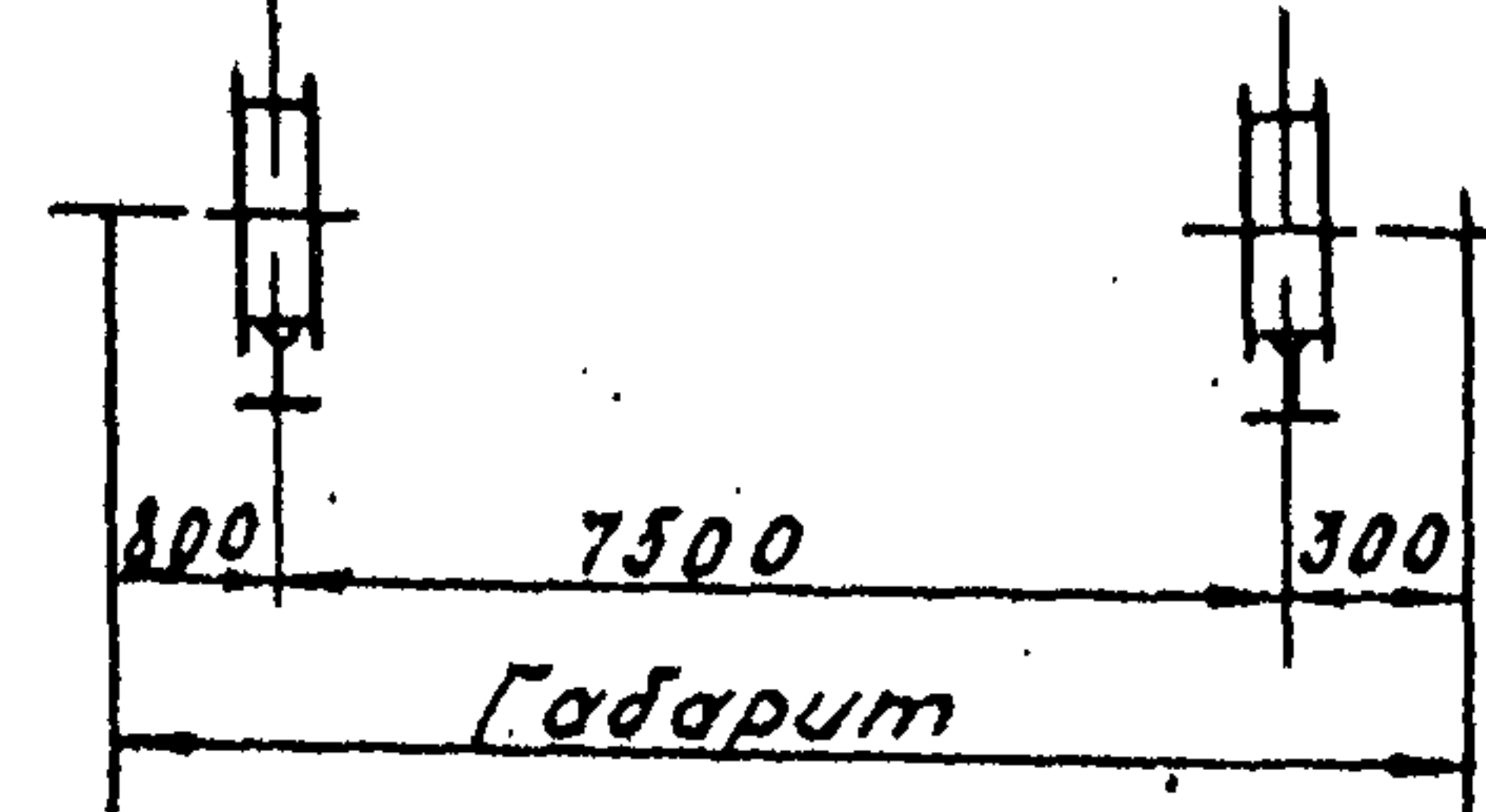

Графики грузоподъемности

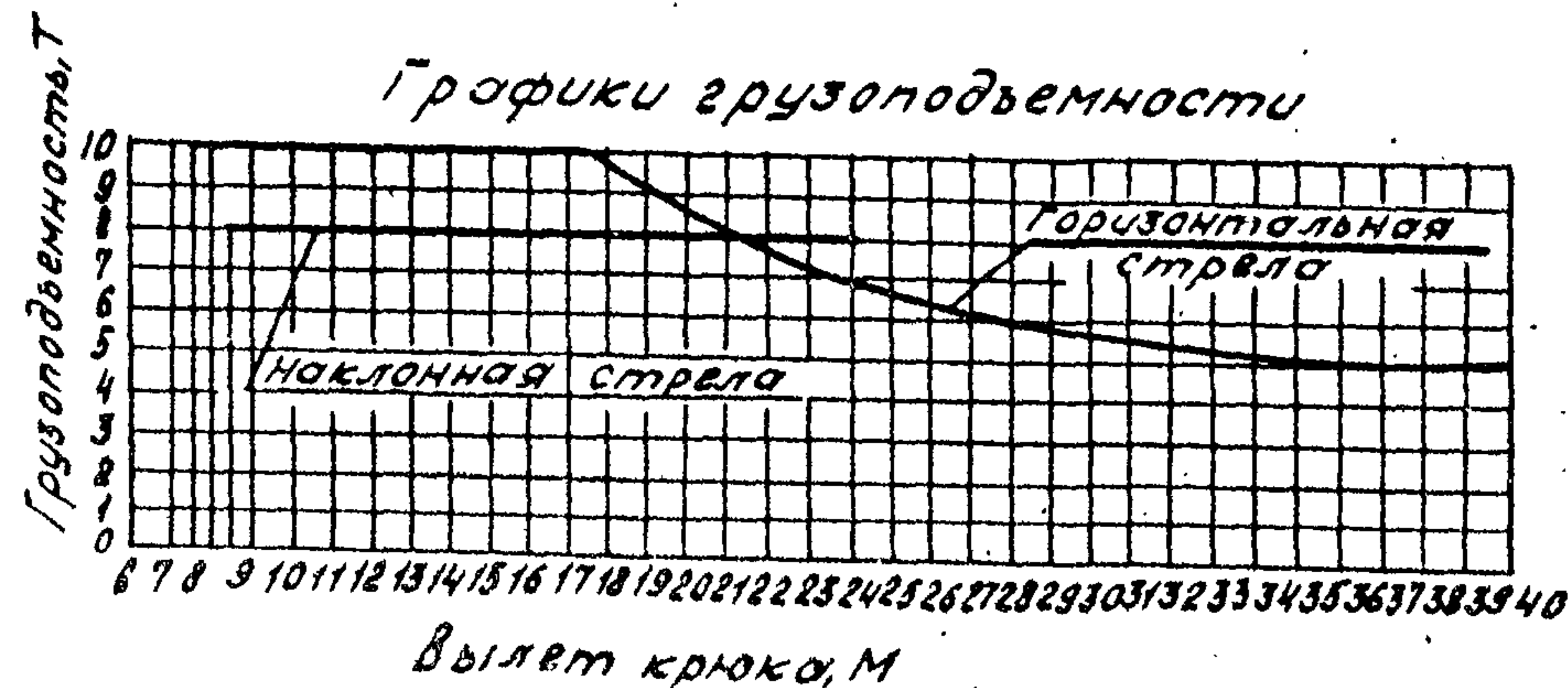

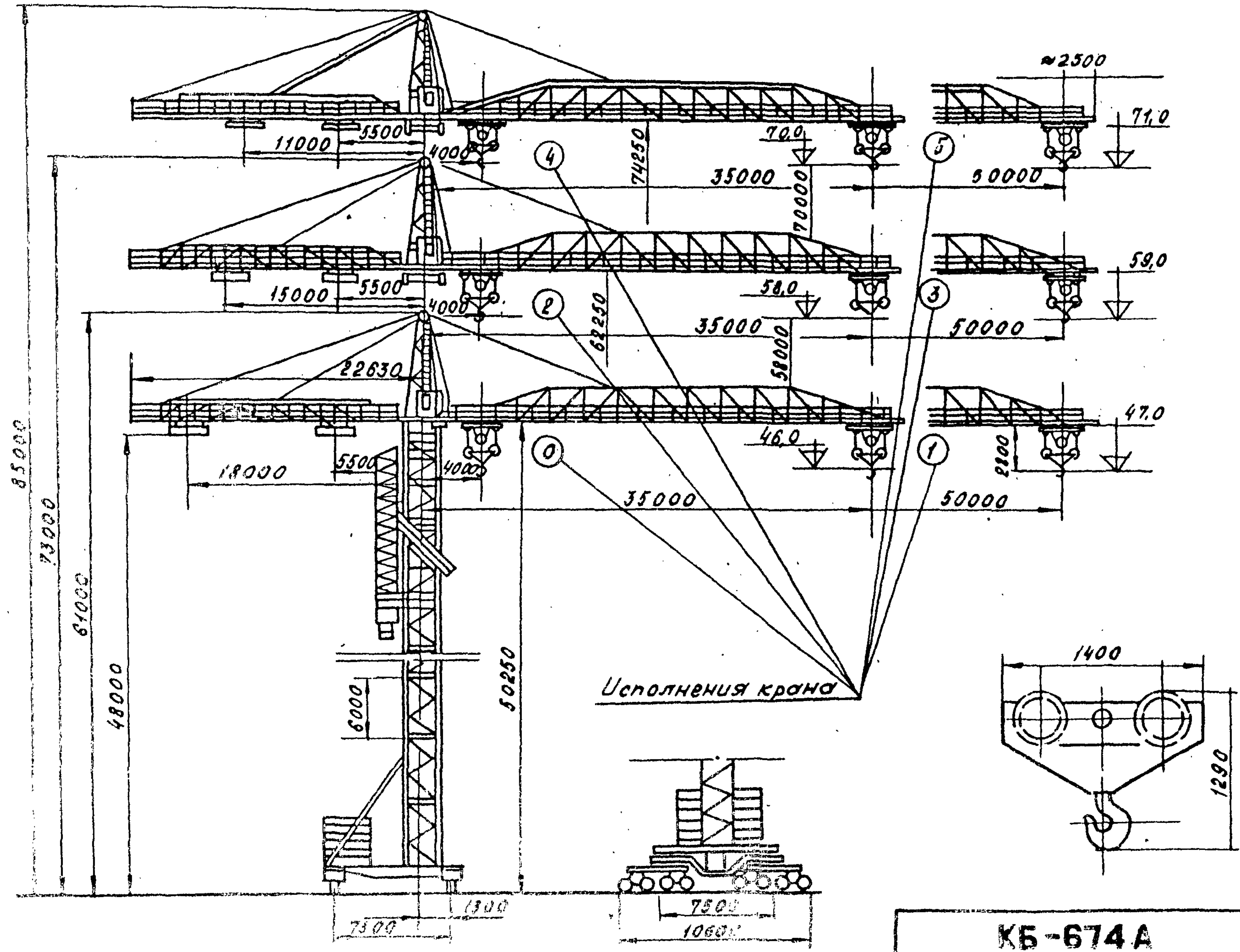

Исполнения крана

КБ-674А



## Таблица исполнений крана

Параметры		Исполнения крана					
		КБ-674А	КБ-674А-1	КБ-674А-2	КБ-674А-3	КБ-674А-4	КБ-674А-5
Грузовой момент, ТС·М		400	250	350	250	300	250
Грузоподъемн,Т	минимальная	10	4	8	4	6,3	4
	максимальная	25	12,5	25	12,5	25	12,5
Вылет крюка, М	максимальный	35	50	35	50	35	50
	минимальный	4	4	4	4	4	4
	при макс. грузоп.	16	20	14	20	12	20
Высота подъема крюка на максимальном вылете, М		46	47	58	59	70	71
Габаритная высота крана Нмм		61000		73000		85000	
район ветровых нагрузок по ГОСТ 1451-86		первый - четвертый			первый- третий		

Допустимый уклон кранового пути не более 0,002

Работа крана на криволинейном пути не предусмотрена.

Наружный габарит башни

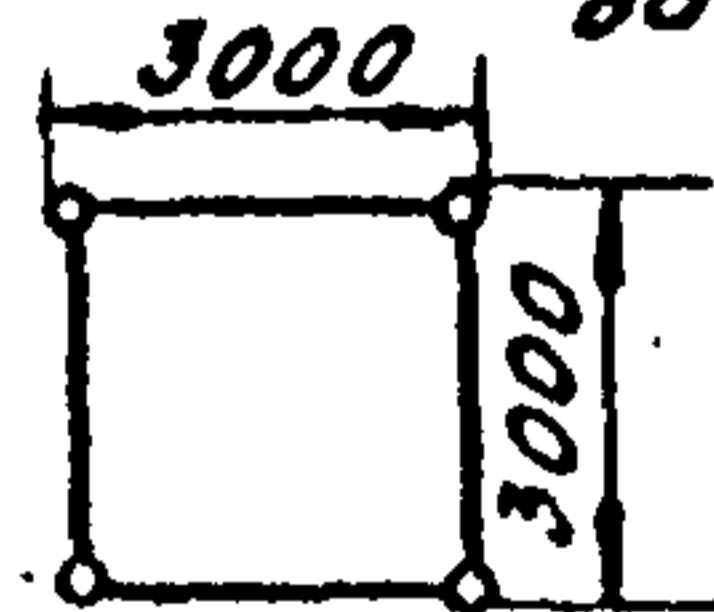

Наружный габарит стрелы с грузовой тележкой

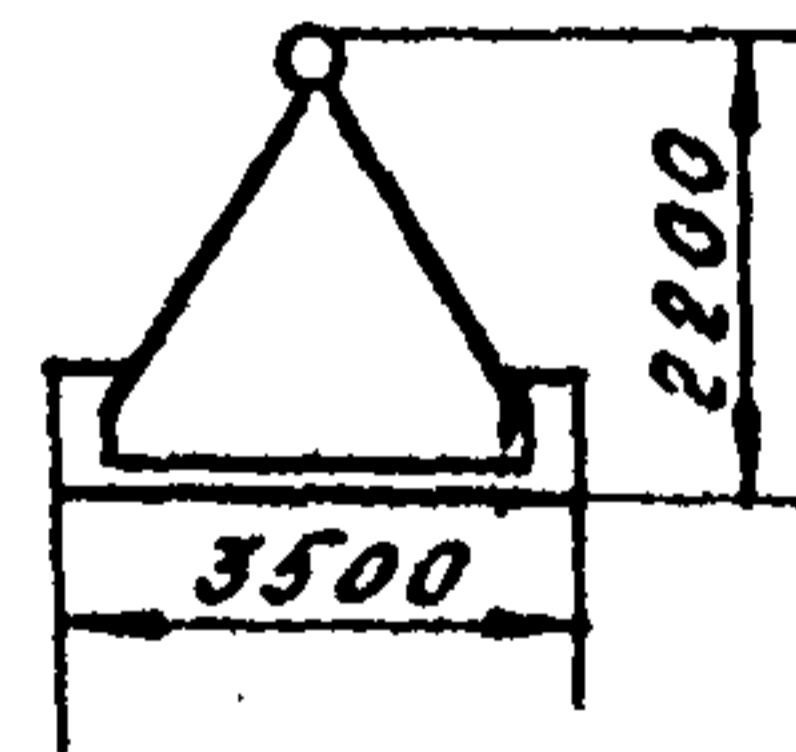

Тормозной путь стрелы с предельным грузом

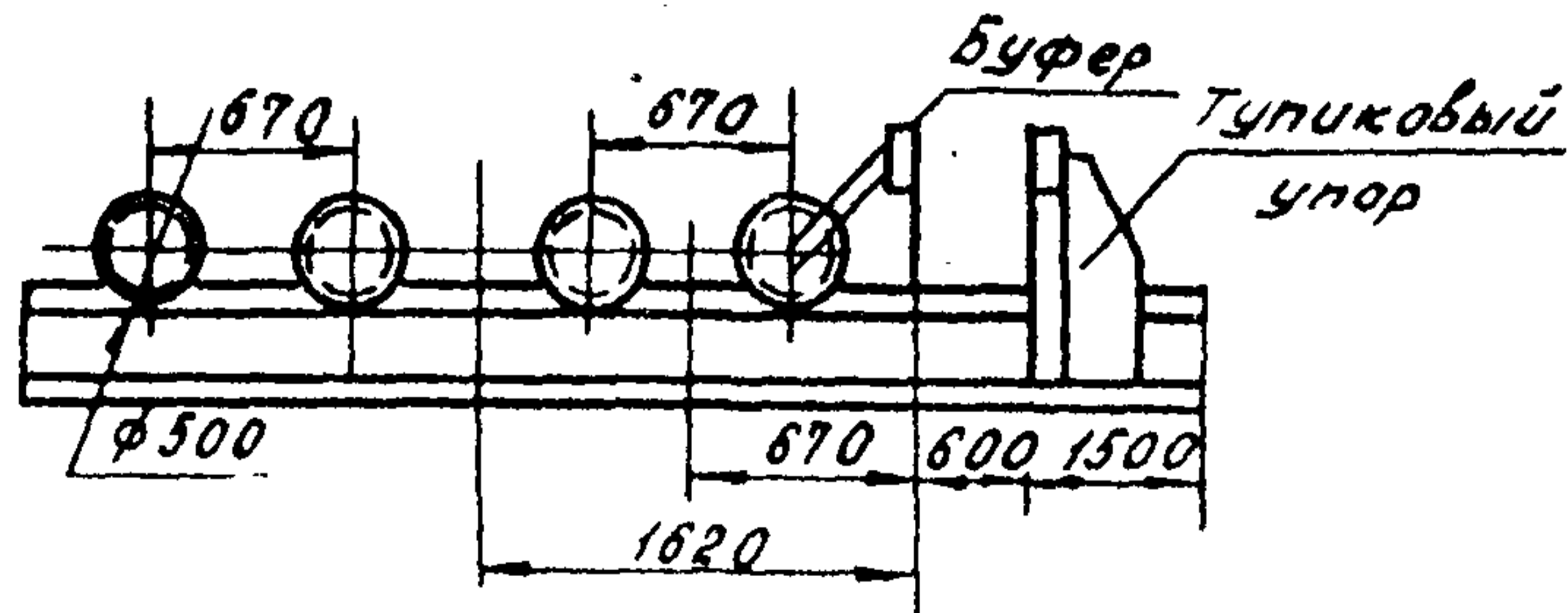
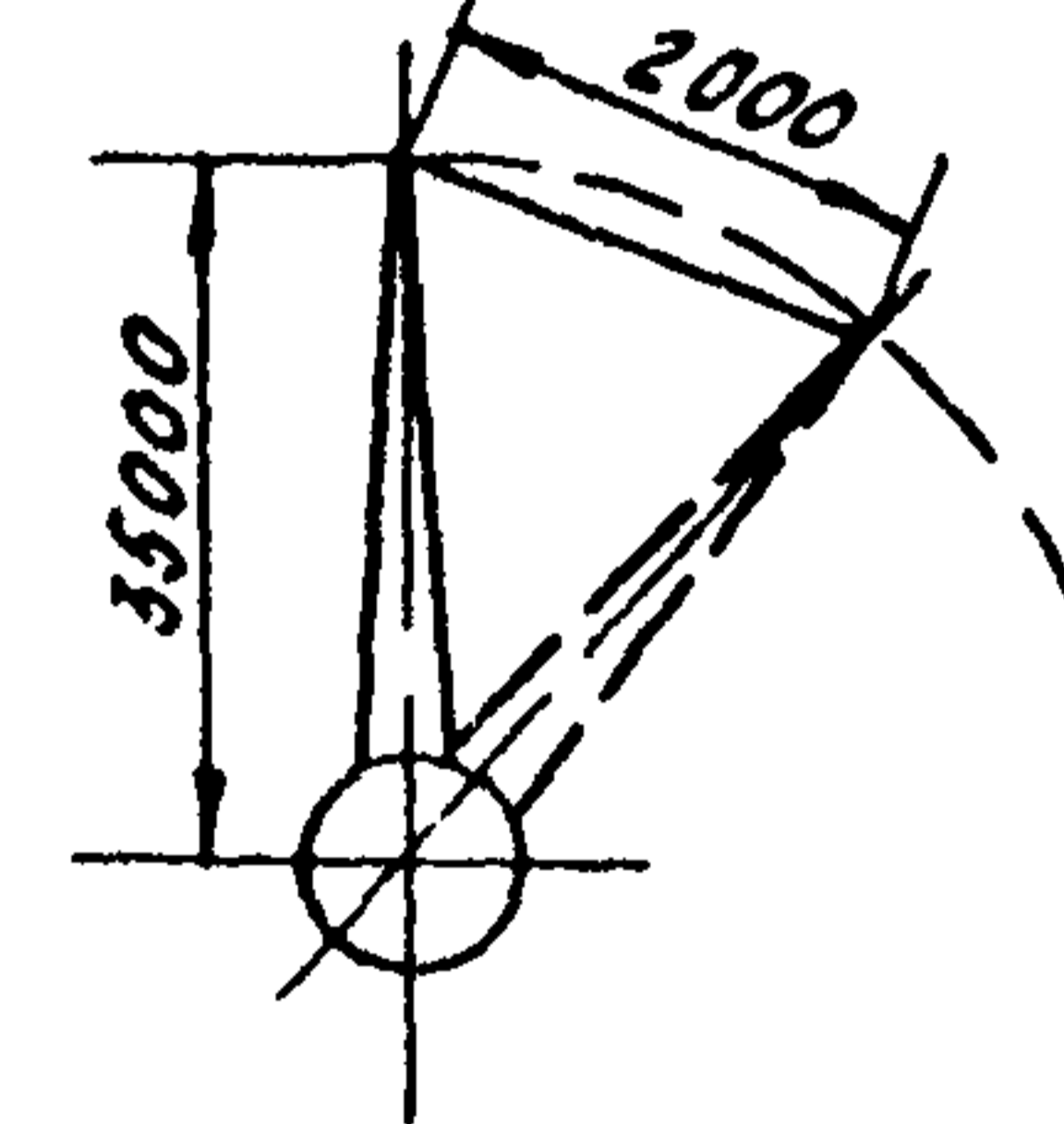

Тележки

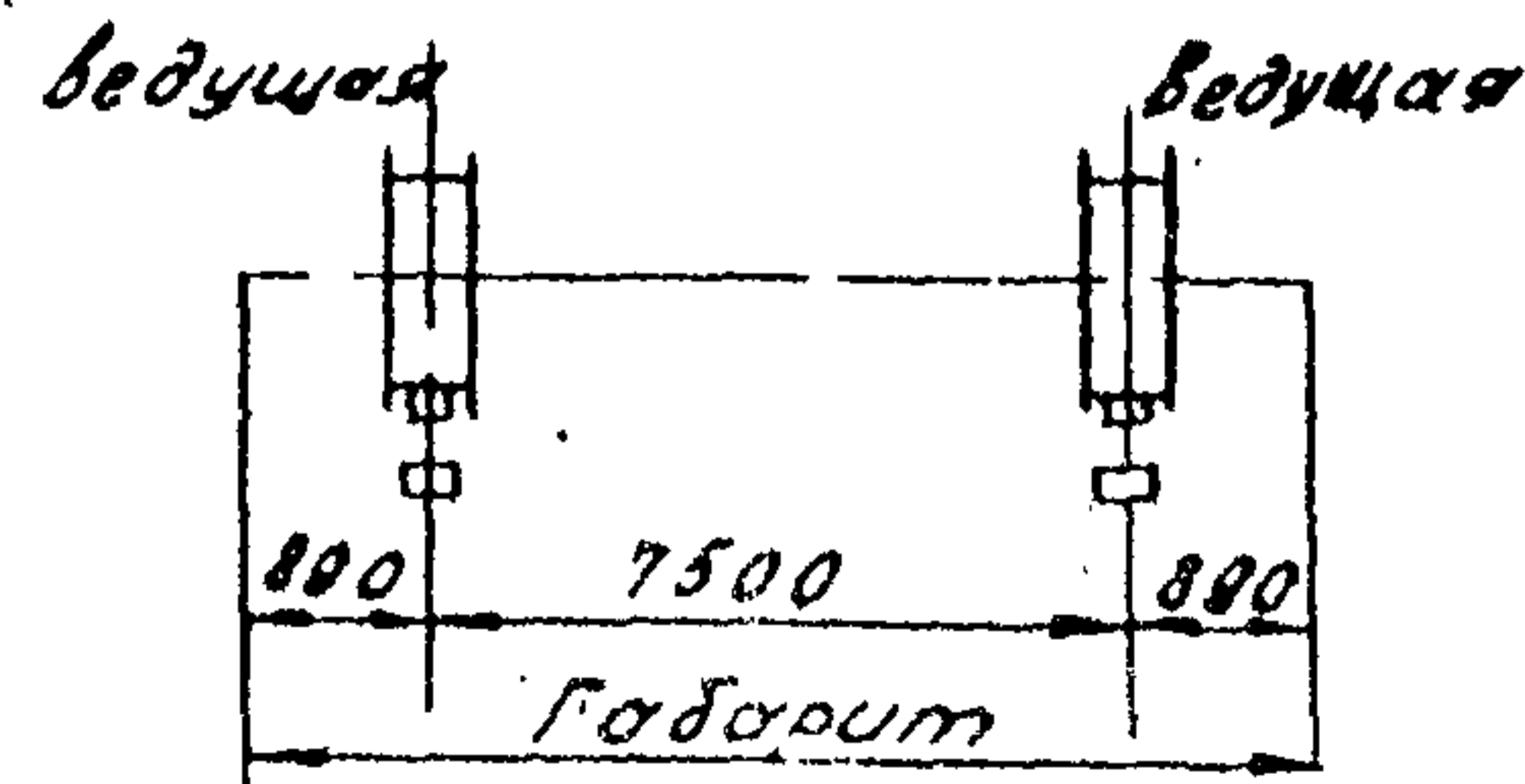

КБ-674А

# Графики грузоподъемности крана

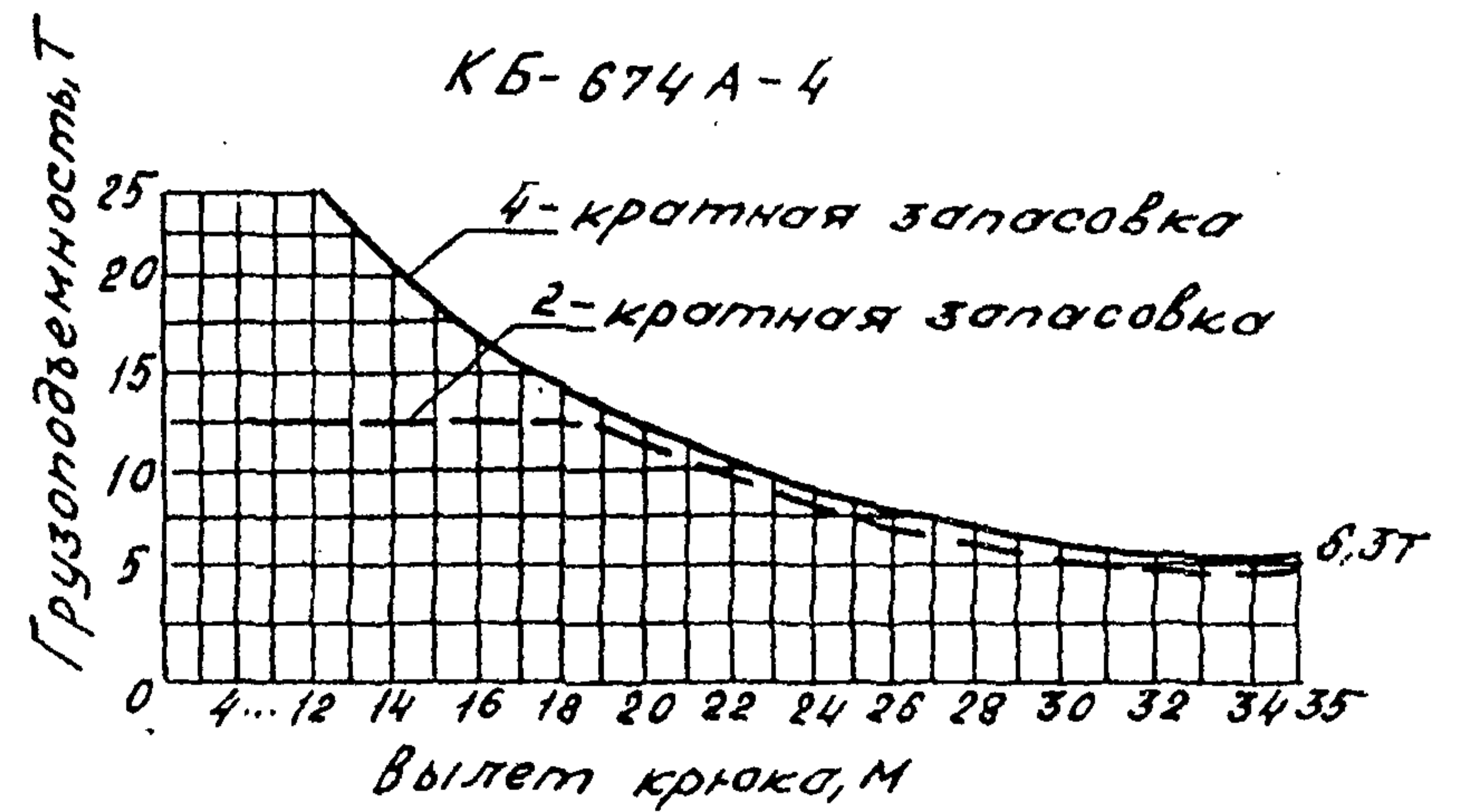
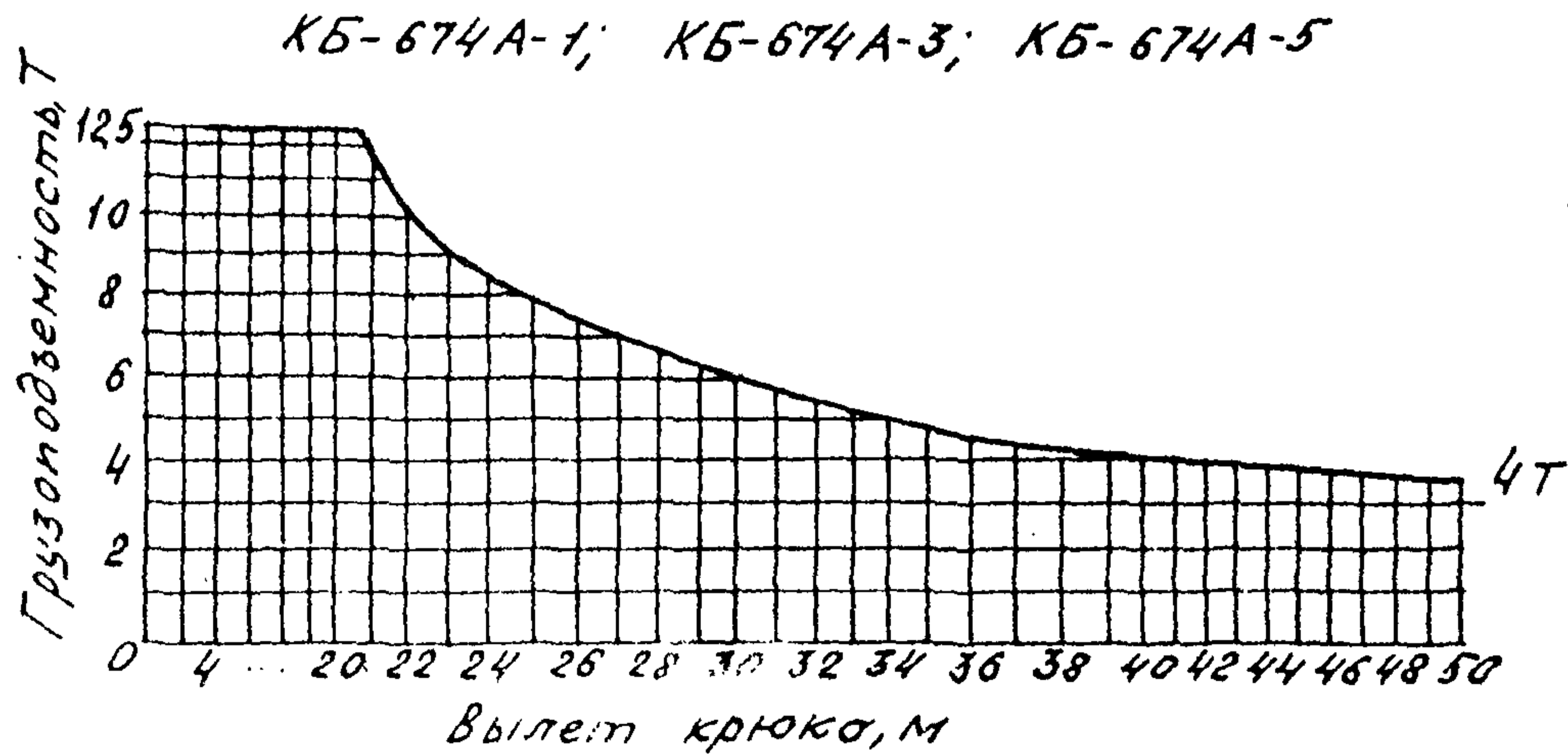
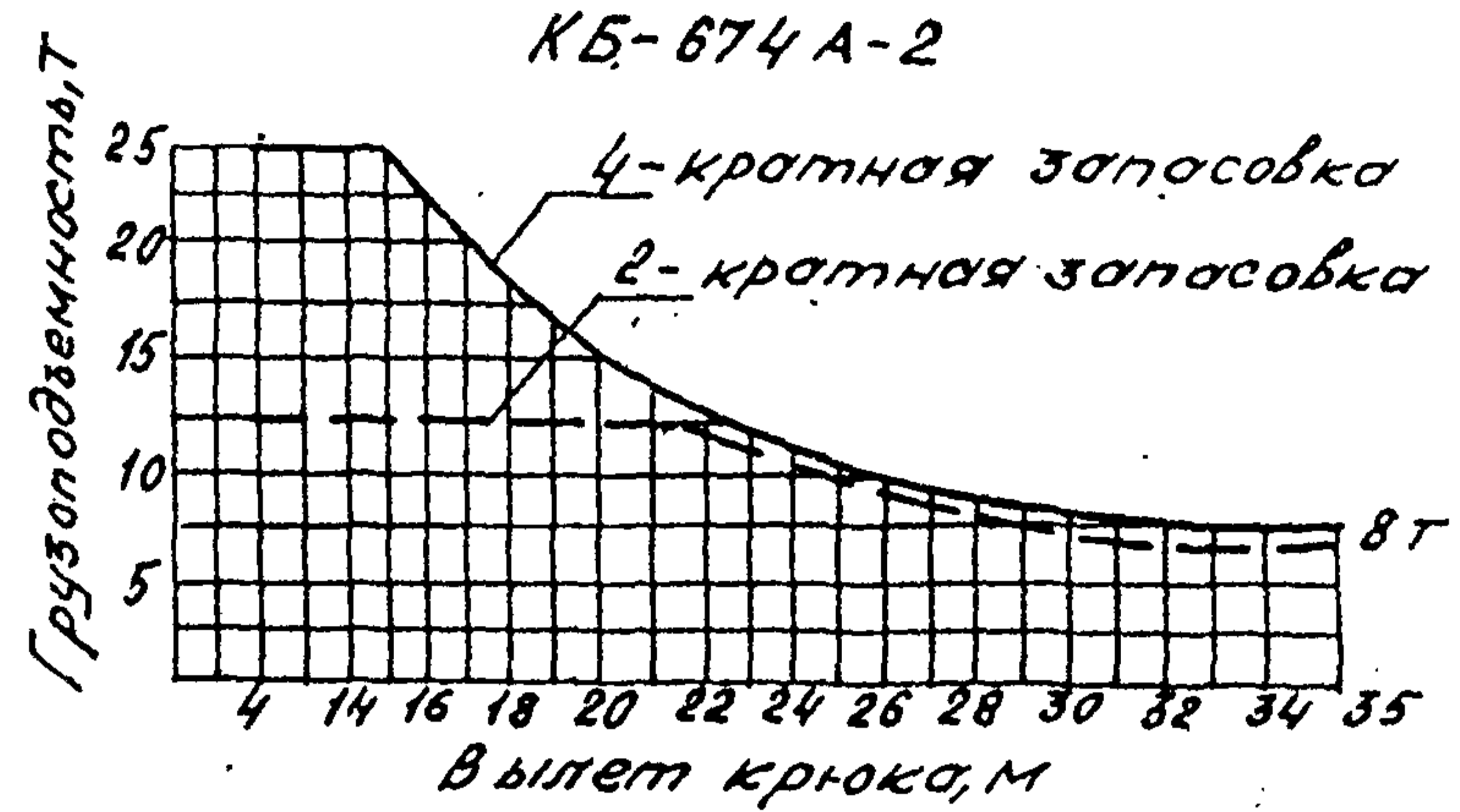
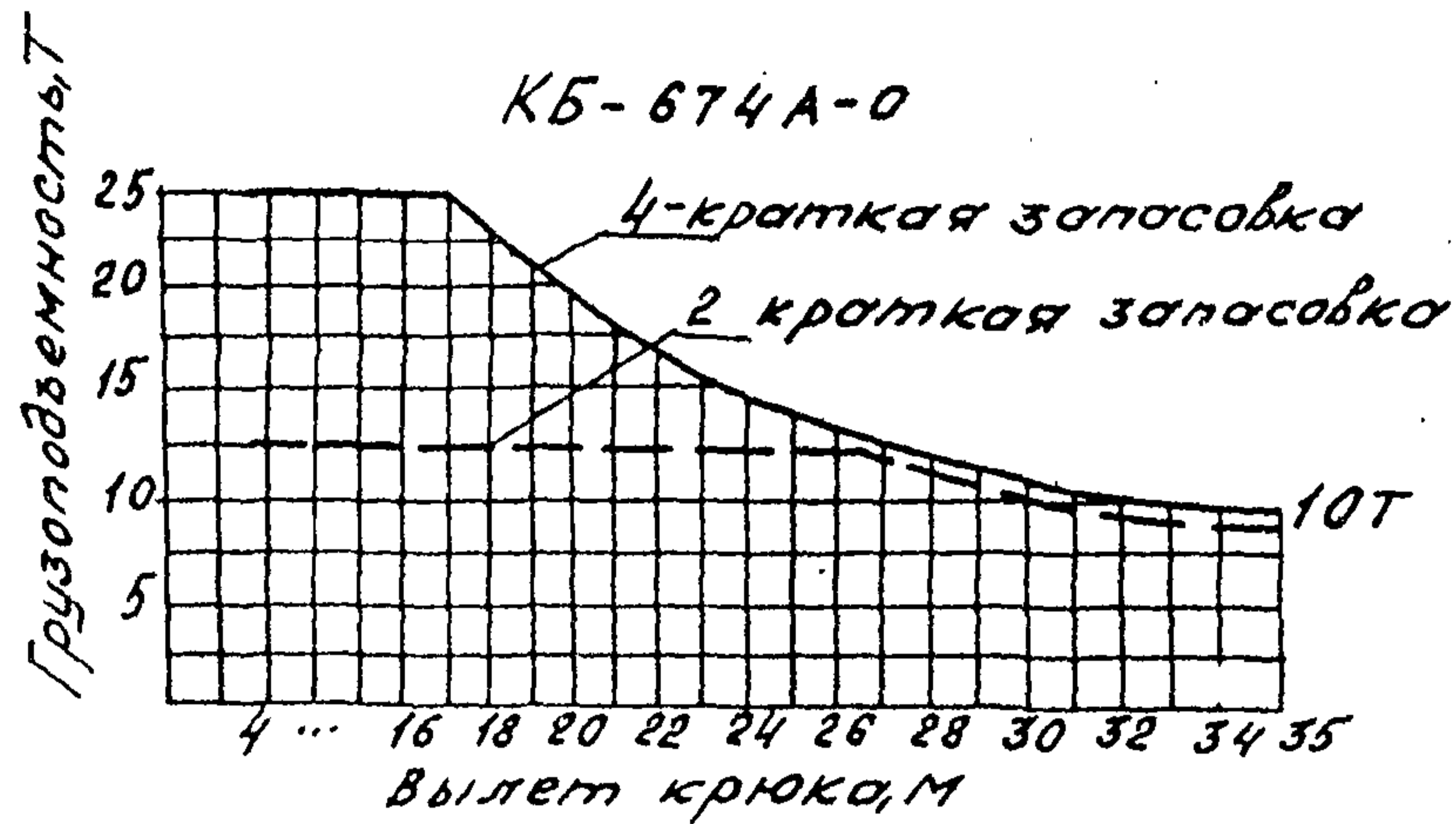

**КБ-674А**

Графики грузоподъемности крана КБ-674 А с улучшенной грузовой характеристикой

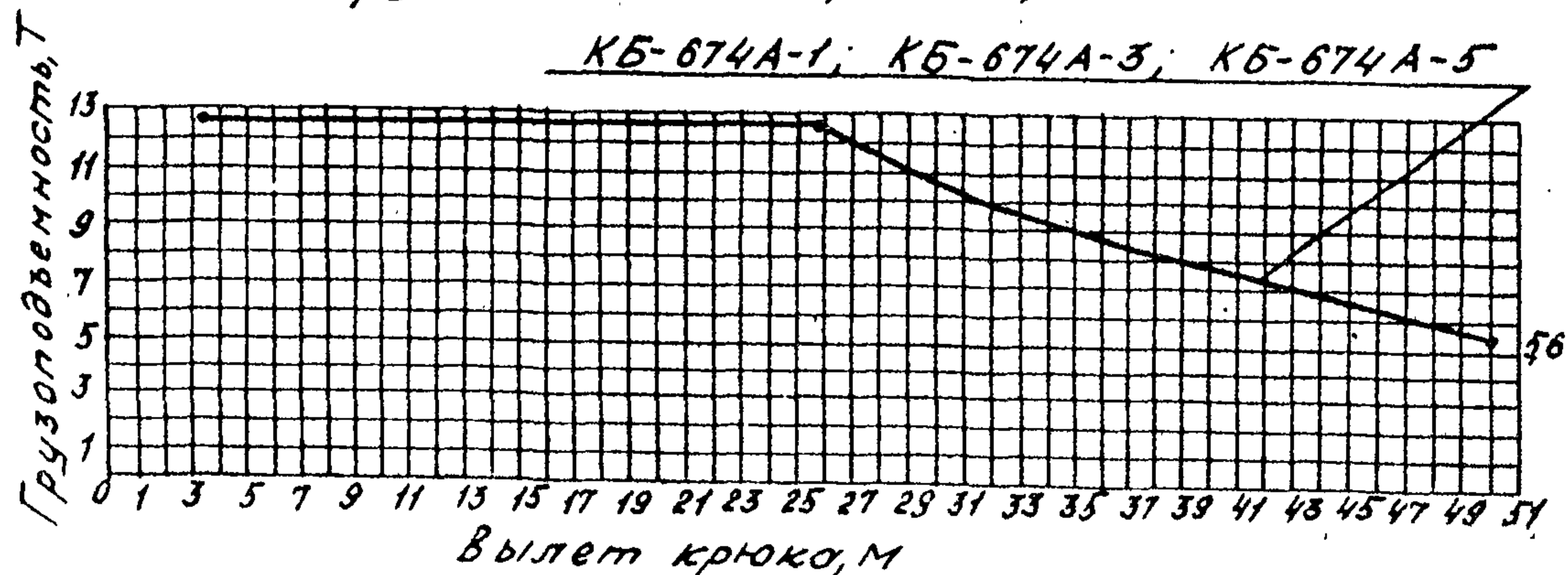
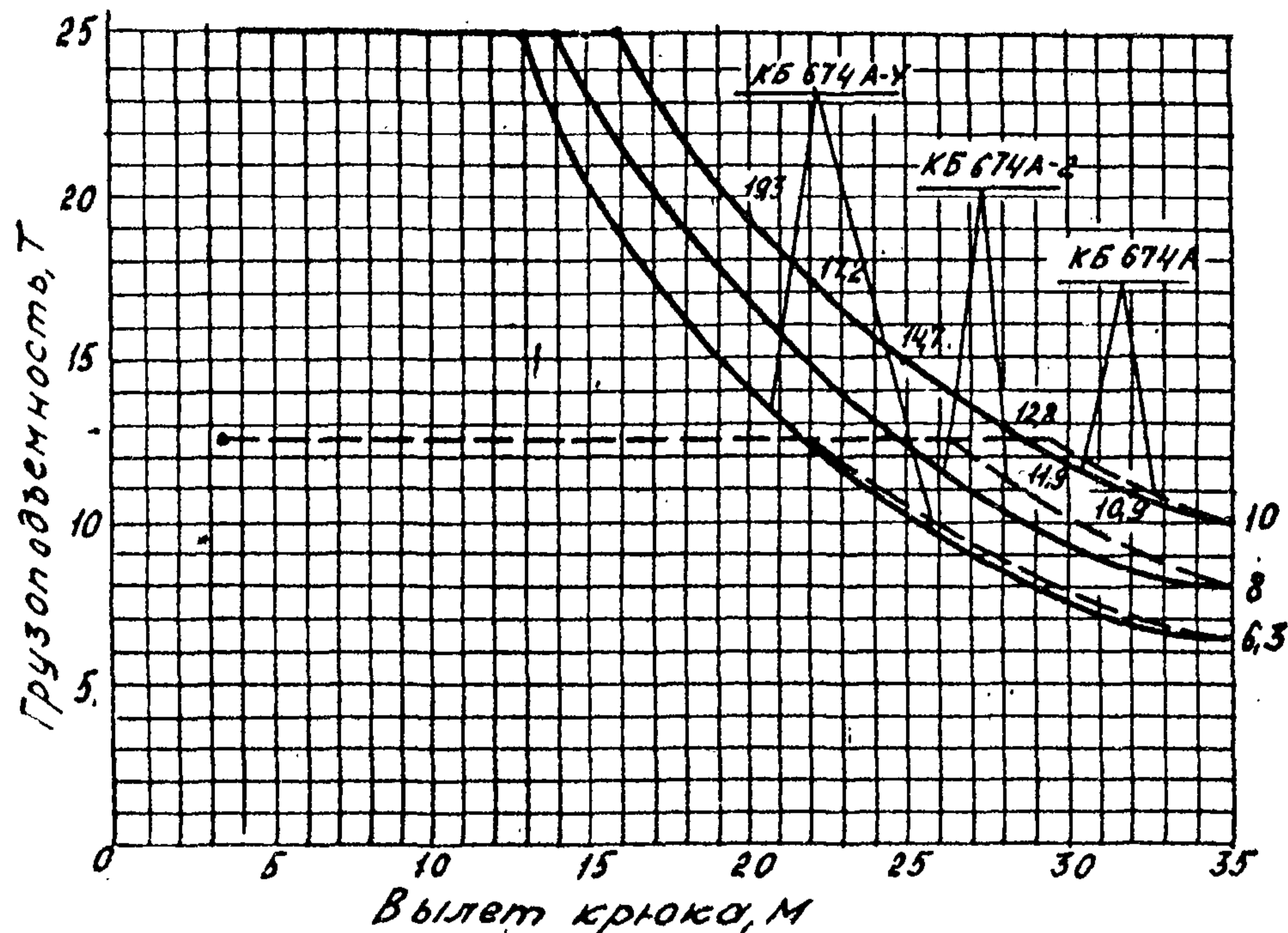

Грузовая характеристика крана КБ-674 А-4

	2-кратная запасовка груза		4-кратная запасовка груза	
	вылет крюка, М	Грузоподъемность, Т	вылет крюка, М	Грузоподъемность, Т
4	17,8	12,5	12	25
5	18	12,2	13	21,6
6	19	11,8	14	19
7	20	11,2	15	16,9
8	21	10,8	16	15
9	22	10,2	17	13,6
10	23	9,8	18	12,8
11	24	9,2	19	12
12	25	8,8	20	11,4
13	26	8,5	21	11
14	27	8,1	22	10,4
15	28	7,8	23	10
16	29	7,5	24	9,6
17	30	7,1	25	9,1
18	31	6,9	26	8,8
19	32	6,6	27	8,4
20	33	6,5	28	8
21	34	6,4	29	7,8
22	35	6,3	30	7,5
23			31	7,2
24			32	7
25			33	6,8
26			34	6,6
27			35	6,3

Примечание: Предусмотрена работа крана с 1, 3, 5, 7, 9 секциями в башне. Высота подъема крюка равна соответственно 22 м, 34 м, 46 м, 58 м и 70 м.

**КБ-674 А**

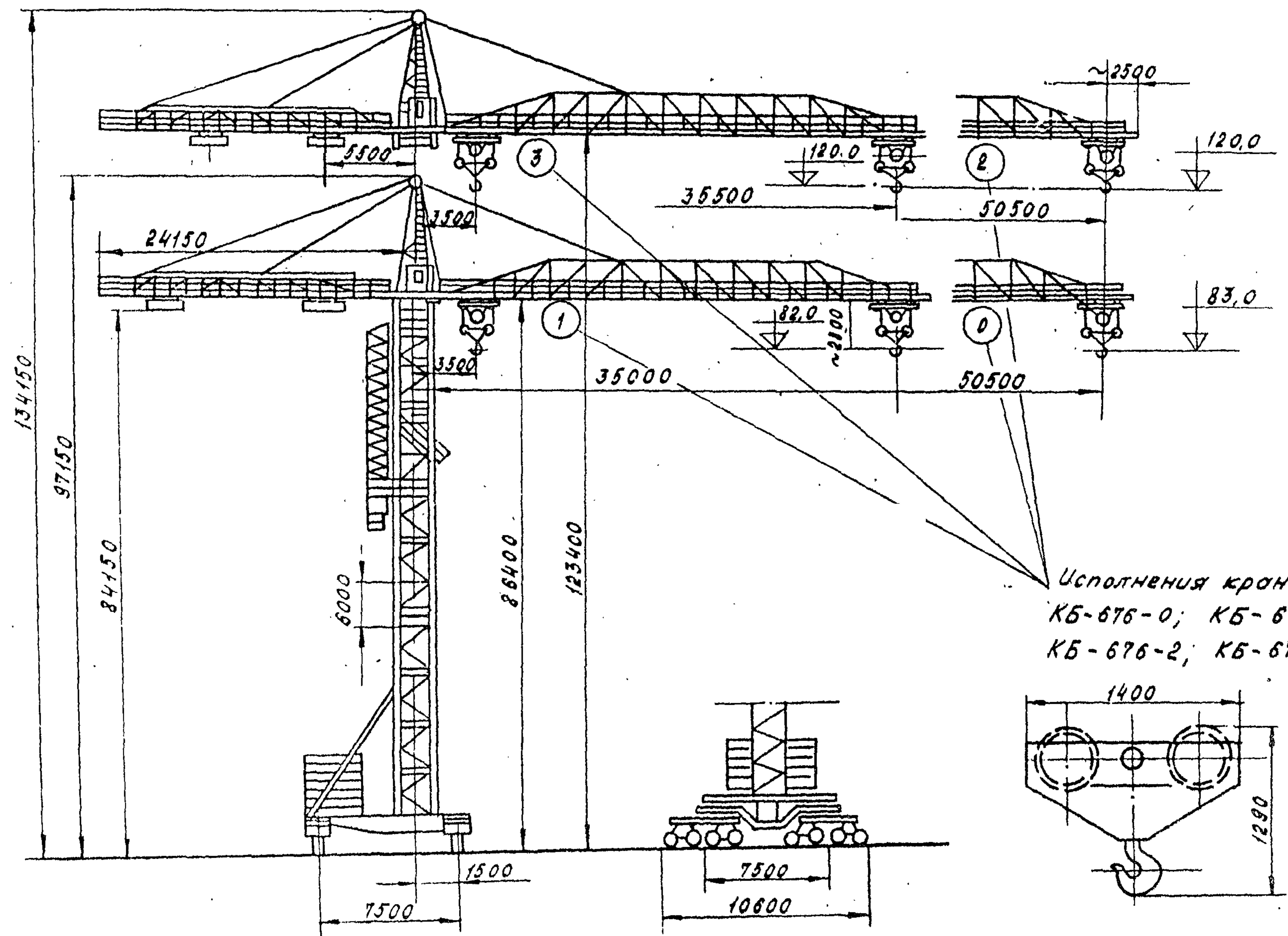

Исполнения крана  
КБ-676-0; КБ-676-1  
КБ-676-2; КБ-676-3

**КБ-676**

Таблица исполнений крана.

Параметры	Исполнения крана			
	КБ-676-0	КБ-676-1	КБ-676-2	КБ-676-3
Макс. грузоподъемность, Т	12,5	25	12,5	12,5
Грузопод. на максим. вылете, Т	5,6	10	5,6	8,28
Макс. высота подъема крюка, м в т.ч. передвижных исполнений	83 59	82 46	120 71	120 83
Вылет крюка, м	максимальный	50,5	35	50,5
	минимальный	3,5	4	3,5
Вылет крюка при макс. гр-ти, м	25,6	16	25,6	
Допускаемая высота подъема крюка крана без его крепления, м	59	46	71	83

Наружный габарит башни

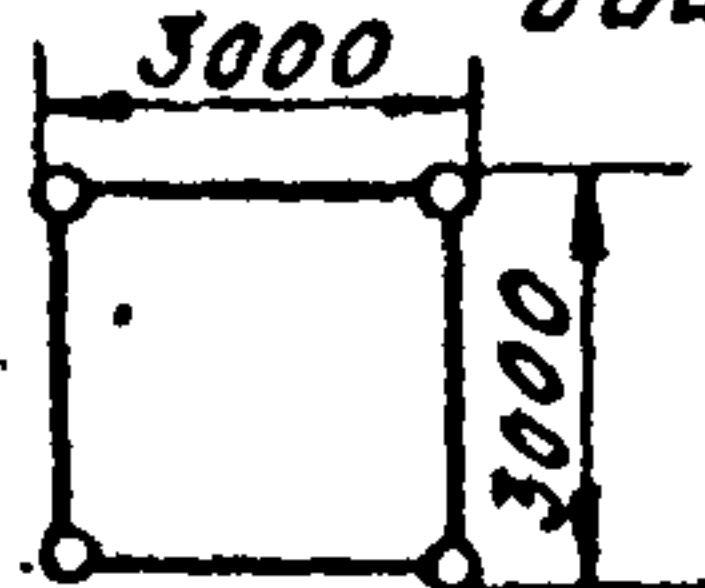

Наружный габарит стрелы с грузовой тележкой

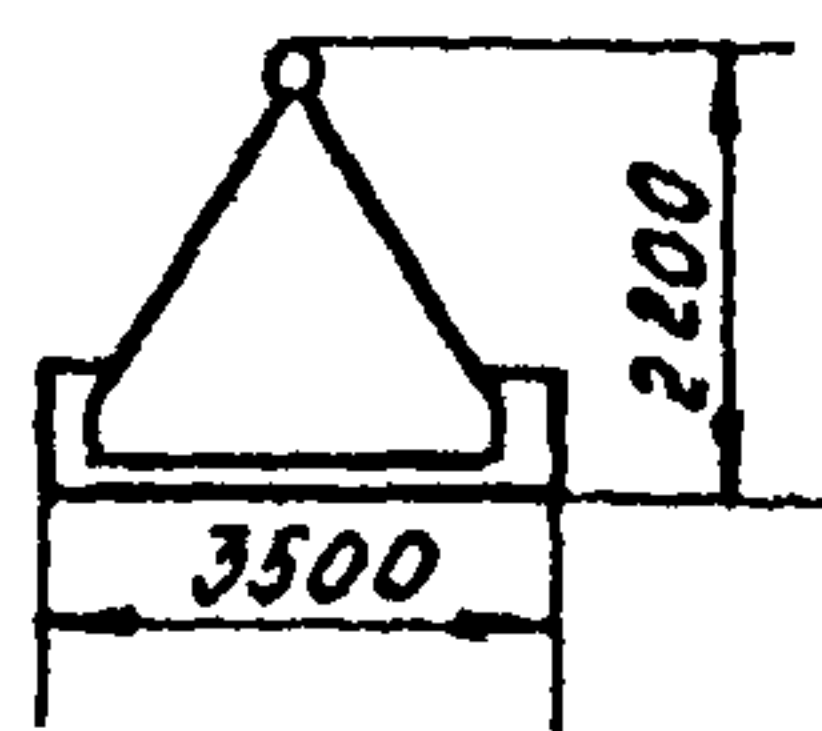

Тормозной путь стрелы с предельным грузом

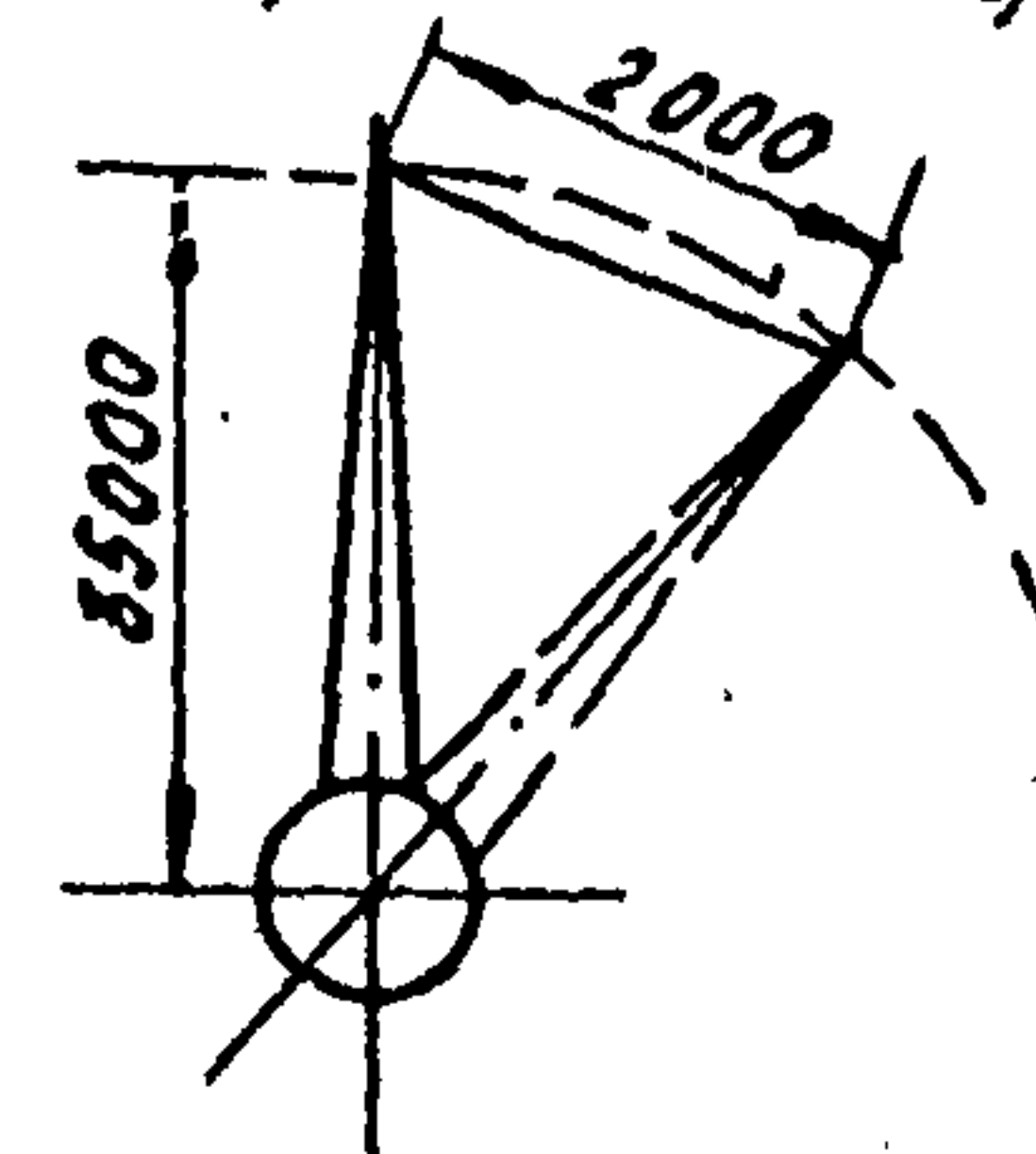

Тележки

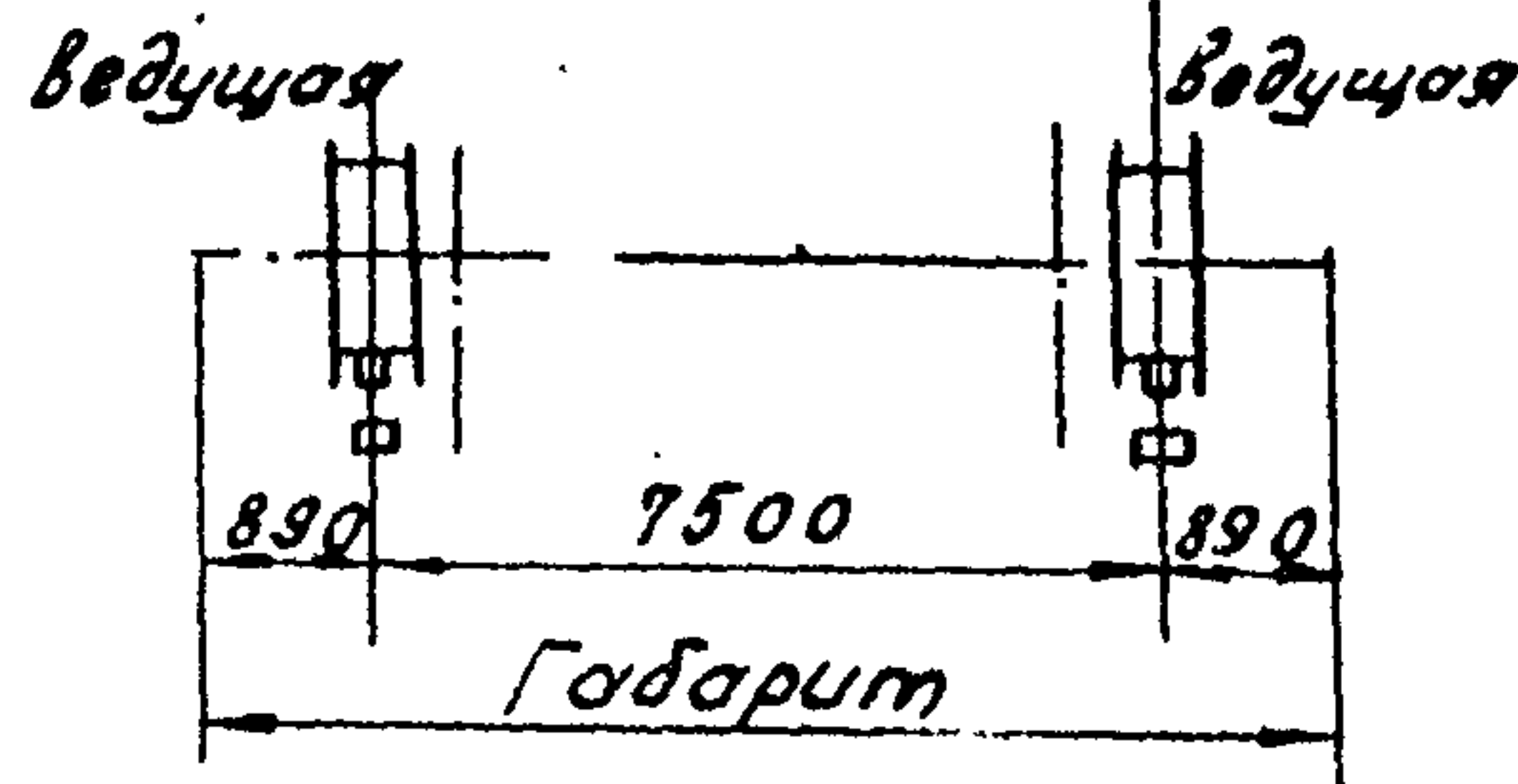
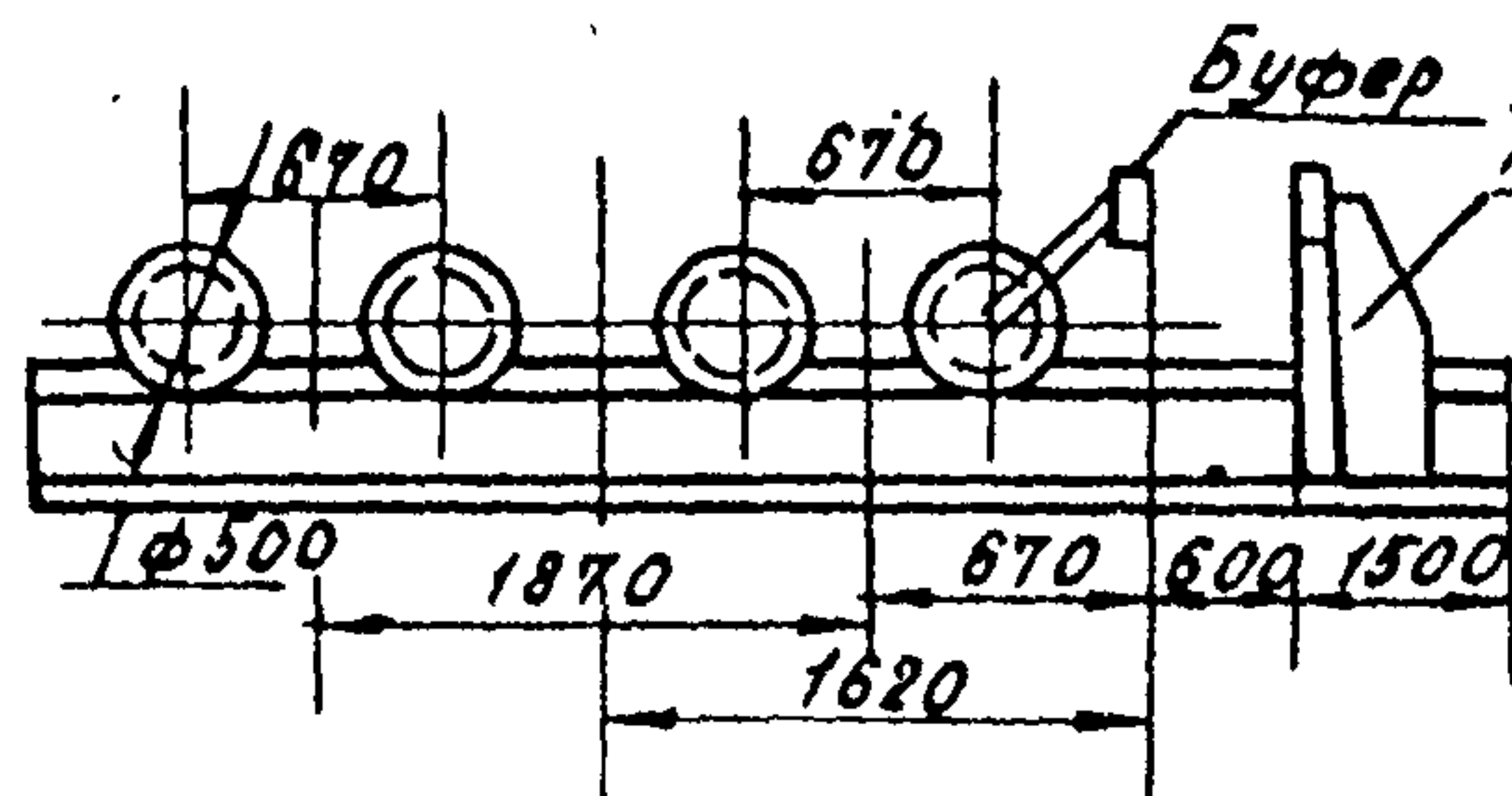

КБ-676

График грузоподъемности крана КБ-676-0; КБ-676,2



Таблица установки связей

Высота подъема крюка, М	Кол-во связей	Высота до связей, М	НН связей	Высота подъема крюка, М	Кол-во связей	Высота до связей, М	НН связей
	<u>КБ-676-0</u>				<u>КБ-676-2</u>		
59,0	1	36,73	1	71,0	1	48,75	1
71,0	1	36,73	1	95,0	1	48,75	1
83,0	2	36,73 и 60,81	1; 2	107,0	2	48,75 и 72,84	1; 2
				120,0	3	48,75, 72,84 и 96,93	1; 2; 3
	<u>КБ-676-1</u>				<u>КБ-676-3</u>		
46,0	1	36,73	1	71,0	1	48,75	1
58,0	1	36,73	1	95,0	1	48,75	1
70,0	1	36,73	1	107,0	2	48,75 и 72,84	1; 2
82,0	2	36,73 и 60,81	1; 2	120,0	3	48,75, 72,84 и 96,93	1; 2; 3

КБ-676

Графики грузоподъемности крана

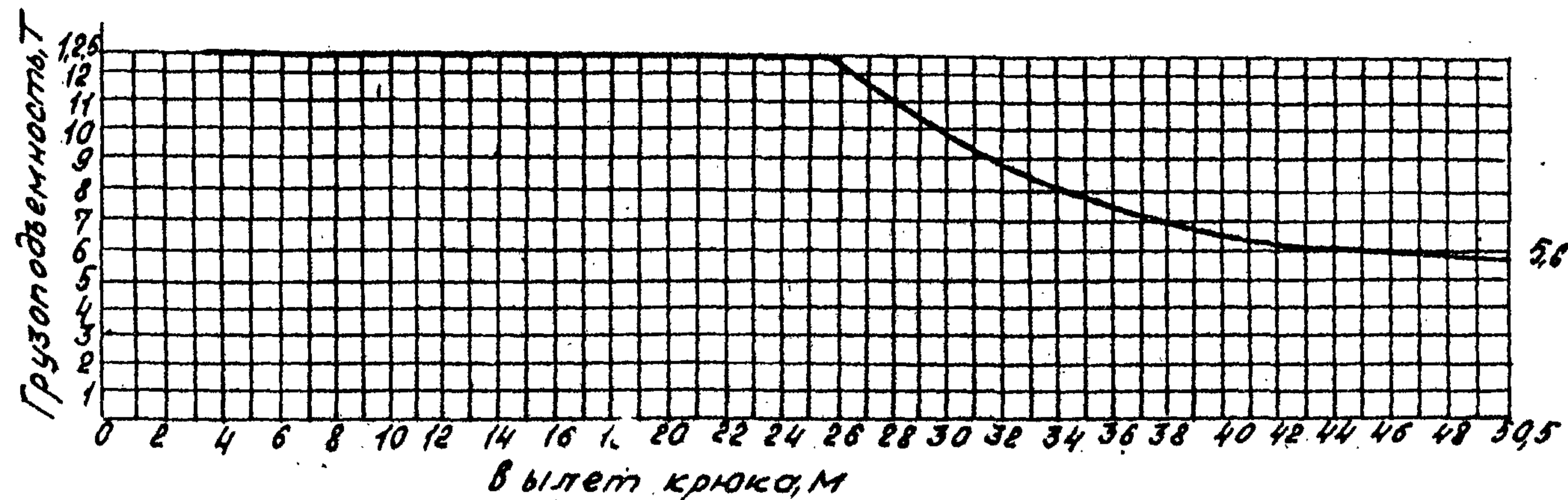
КБ-676-1

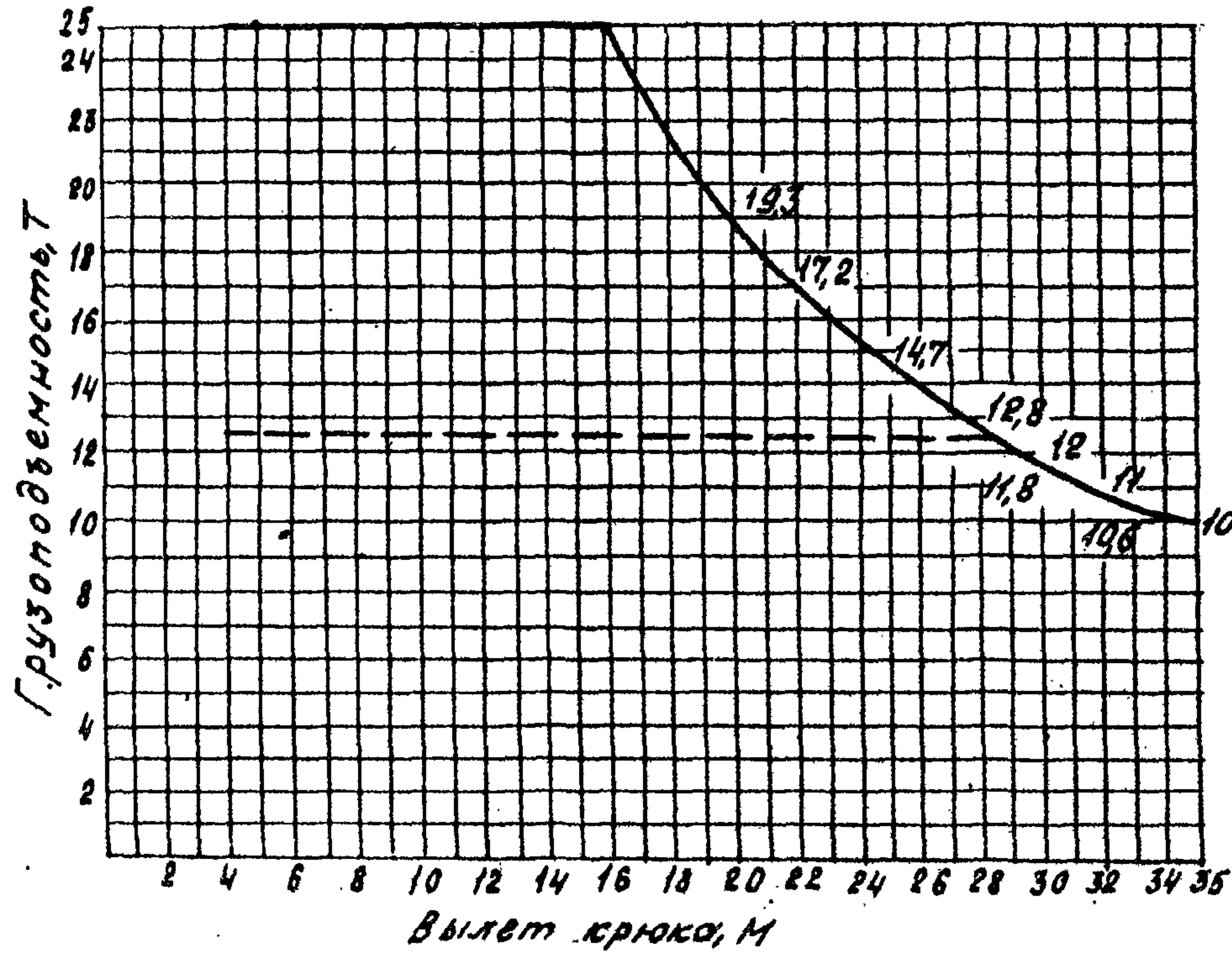

КБ-676-3



Схема нагрузок на здание от крана

Схема действия нагрузок	Рабочее состояние нив.	Нерабочее состояние нив.
	<p><math>R = 21.1T</math>                      при <math>0 \leq \alpha \leq 360^\circ</math>  <math>M_{кр.} = 19.5T \cdot GM</math></p>	<p><math>R = 39.5T</math>                      при <math>0 \leq \alpha \leq 360^\circ</math></p>

КБ-676

# Грузовая характеристика крана

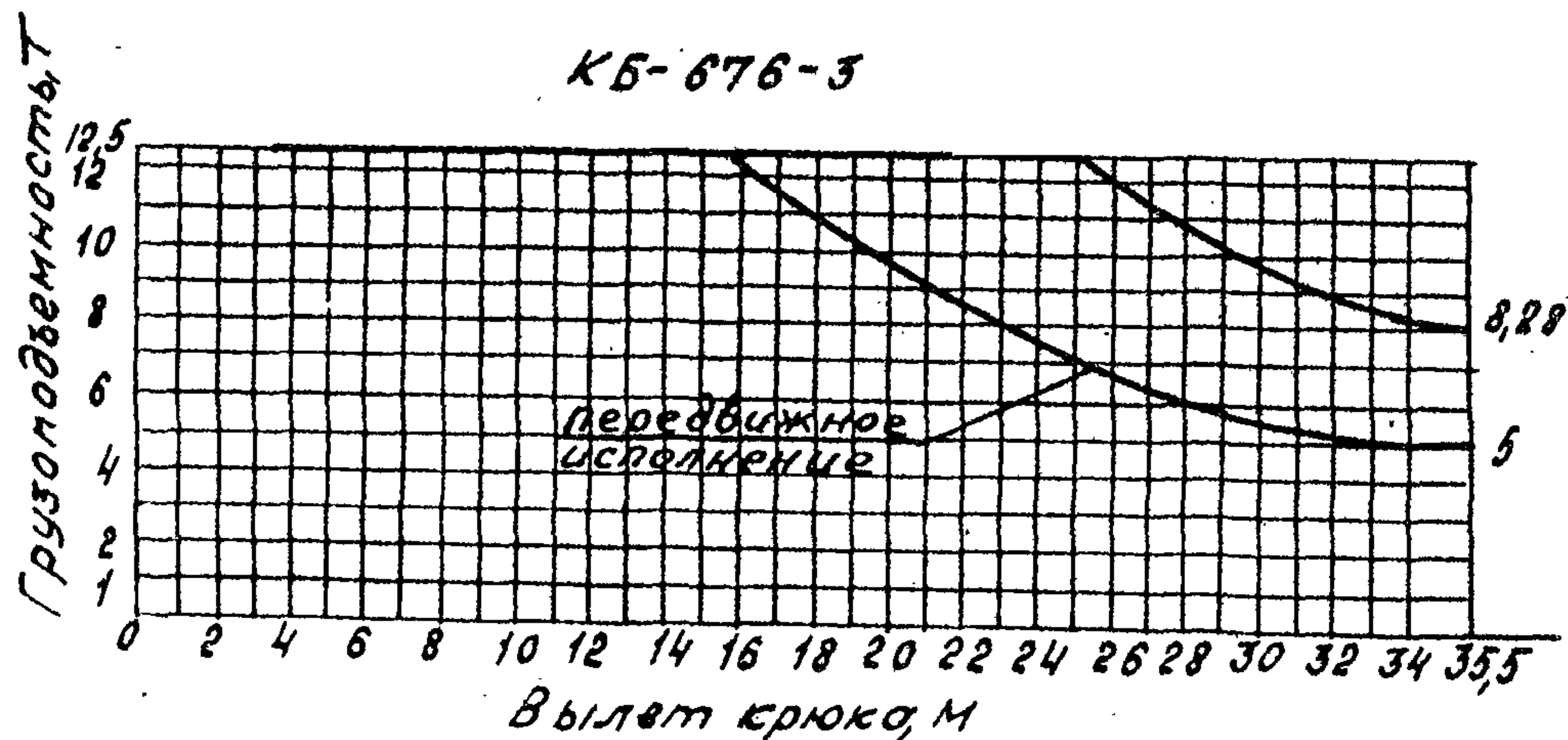
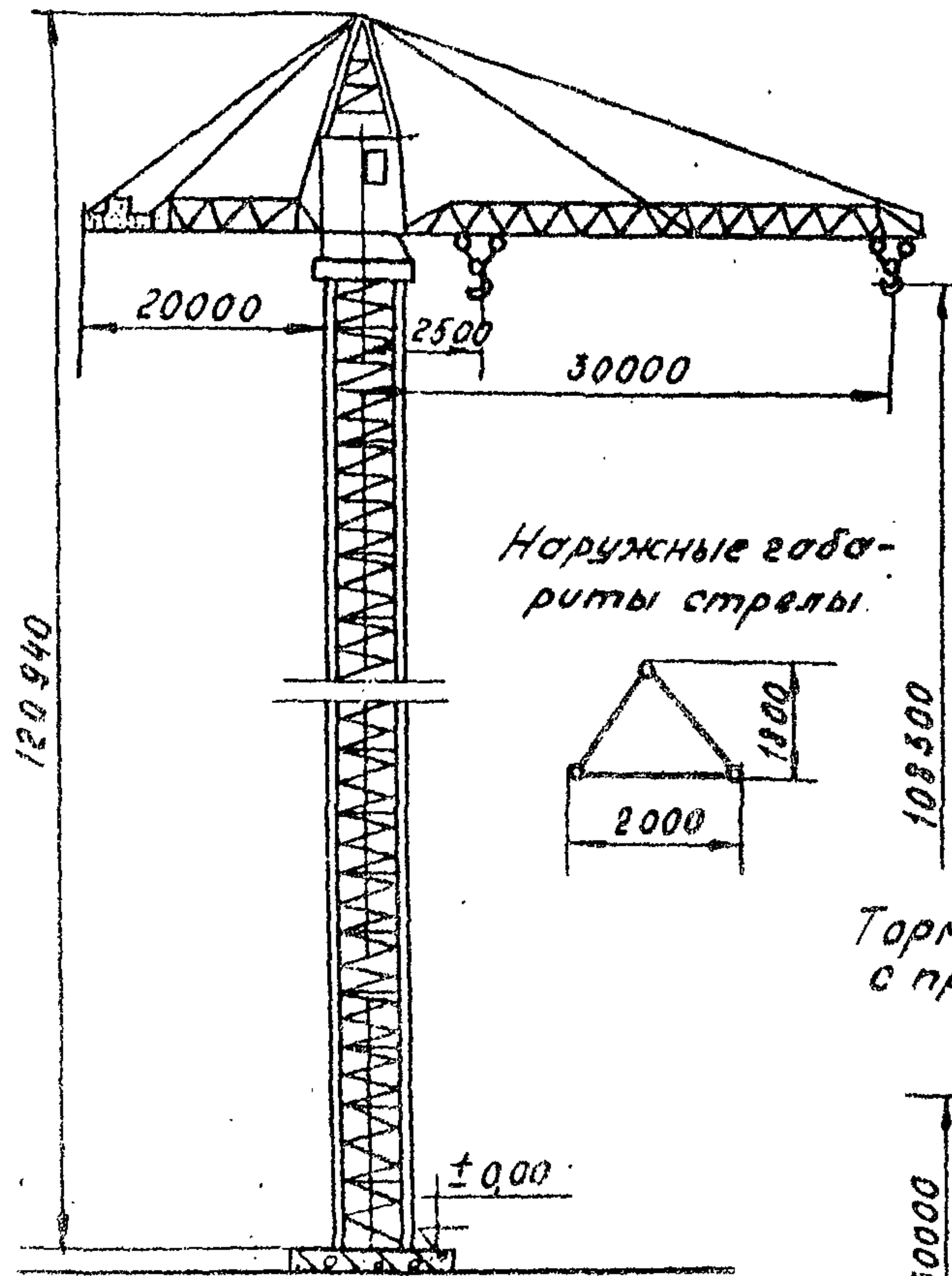

Наружные габариты башни

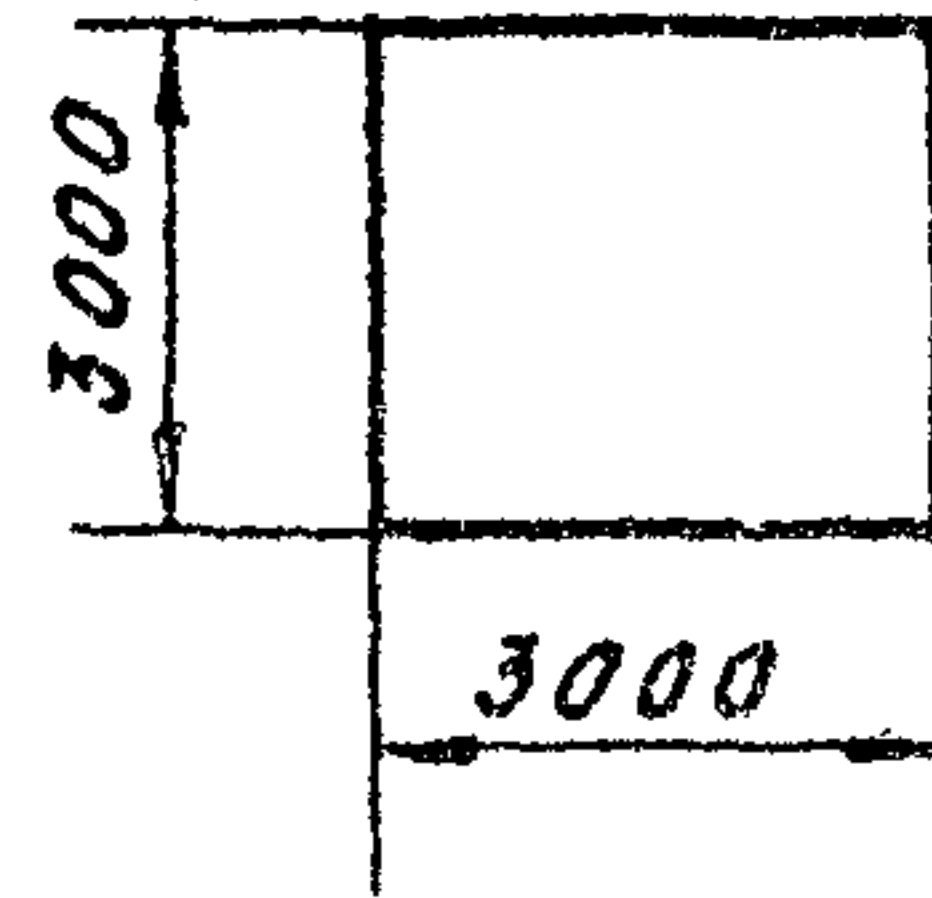

Наружные габариты стрелы

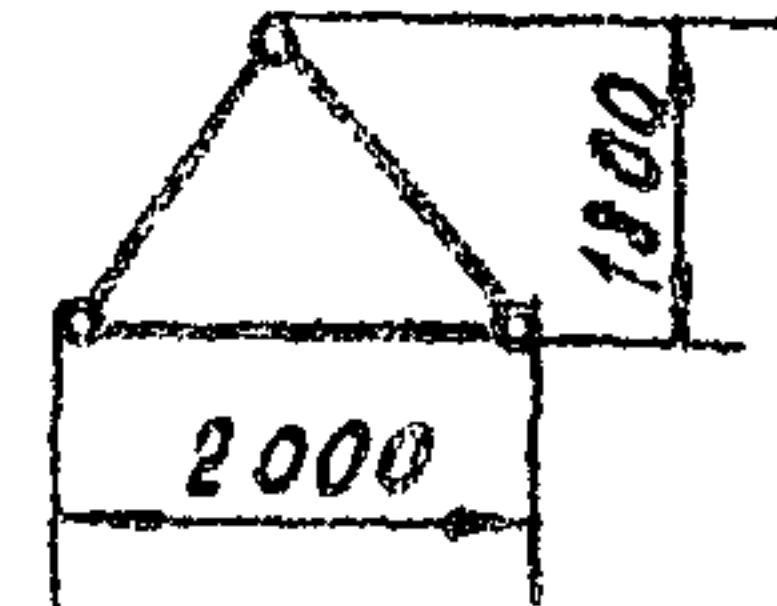

Тормозной путь стрелы с предельным грузом

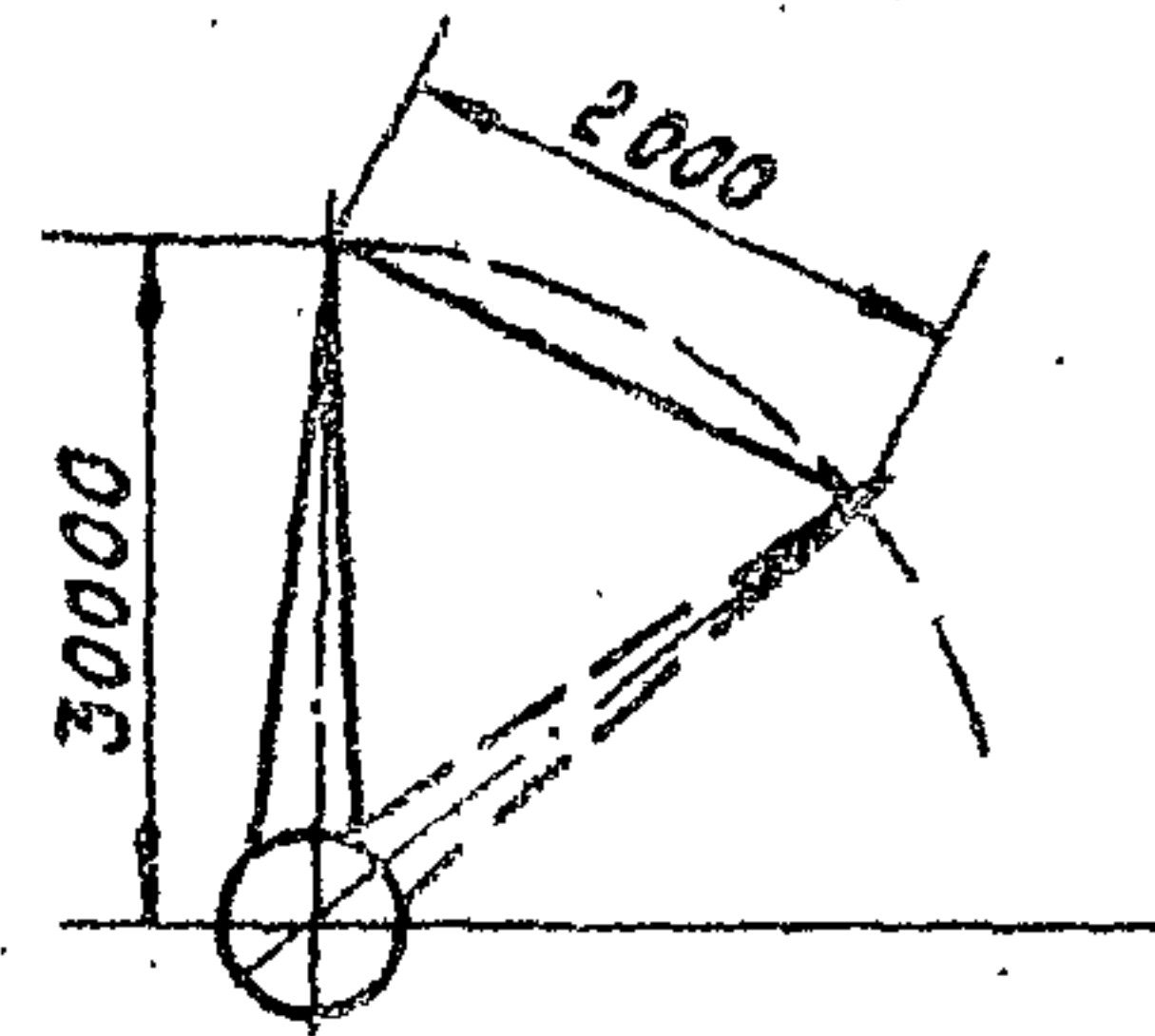

Вылет крюка, м	Грузоподъемность, т	Высота подема крюка, м	Число промежуточных секций в башне	Кол-во креплений к зданию	Высота до крепления к зданию в м от 0.00 отметки	№№ креплений
25-22	8	35,8	6	—	—	—
23	7,8					
24	7,5	52,3	9	1	19,83	1
25	7,2					
26	6,9	68,1	12	1	36,66	2
27	6,6					
28	6,4	85,8	15	1	53,49	3
29	6,2					
30	6,0	97,1	17	2	36,66 и 70,32	204
		108,3	19	2		

Таблица установки связей

На высоте до подвеса стрелы, м	Число промежуточных секций в башне	Кол-во связей	В-высота до связи, м	№ связи
37,54	6	—	—	—
54,4	9	1	19,83	1
71,22	12	1	36,66	2
88,08	15	1	53,49	3
99,3	17	2	36,66 и 70,32	204
110,53	19	2	36,66 и 81,55	205

Примечание:

Конструкция фундамента в каждом конкретном случае определяется расчетом.

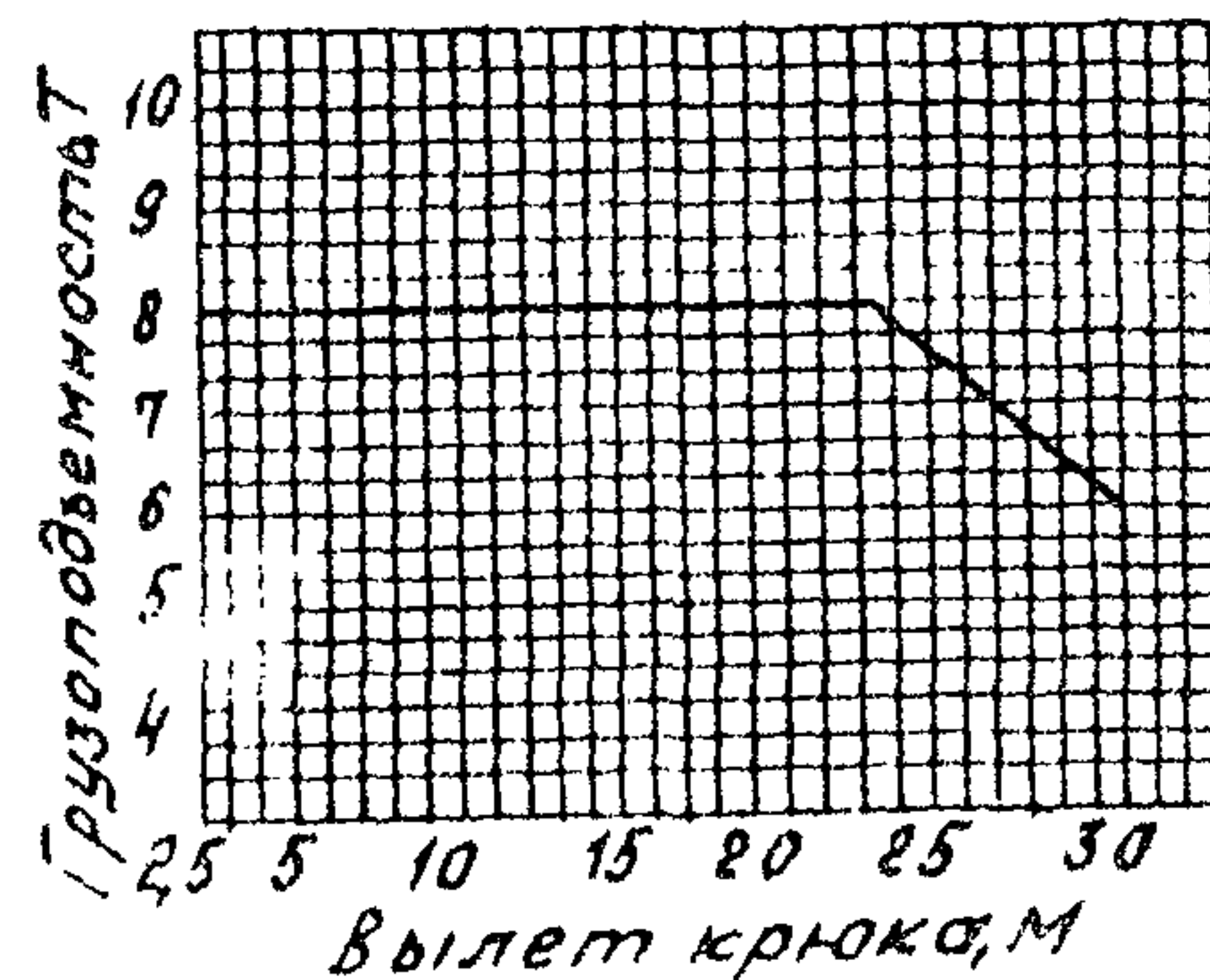

**БК - 180**



248 Схема расположения анкерных болтов.

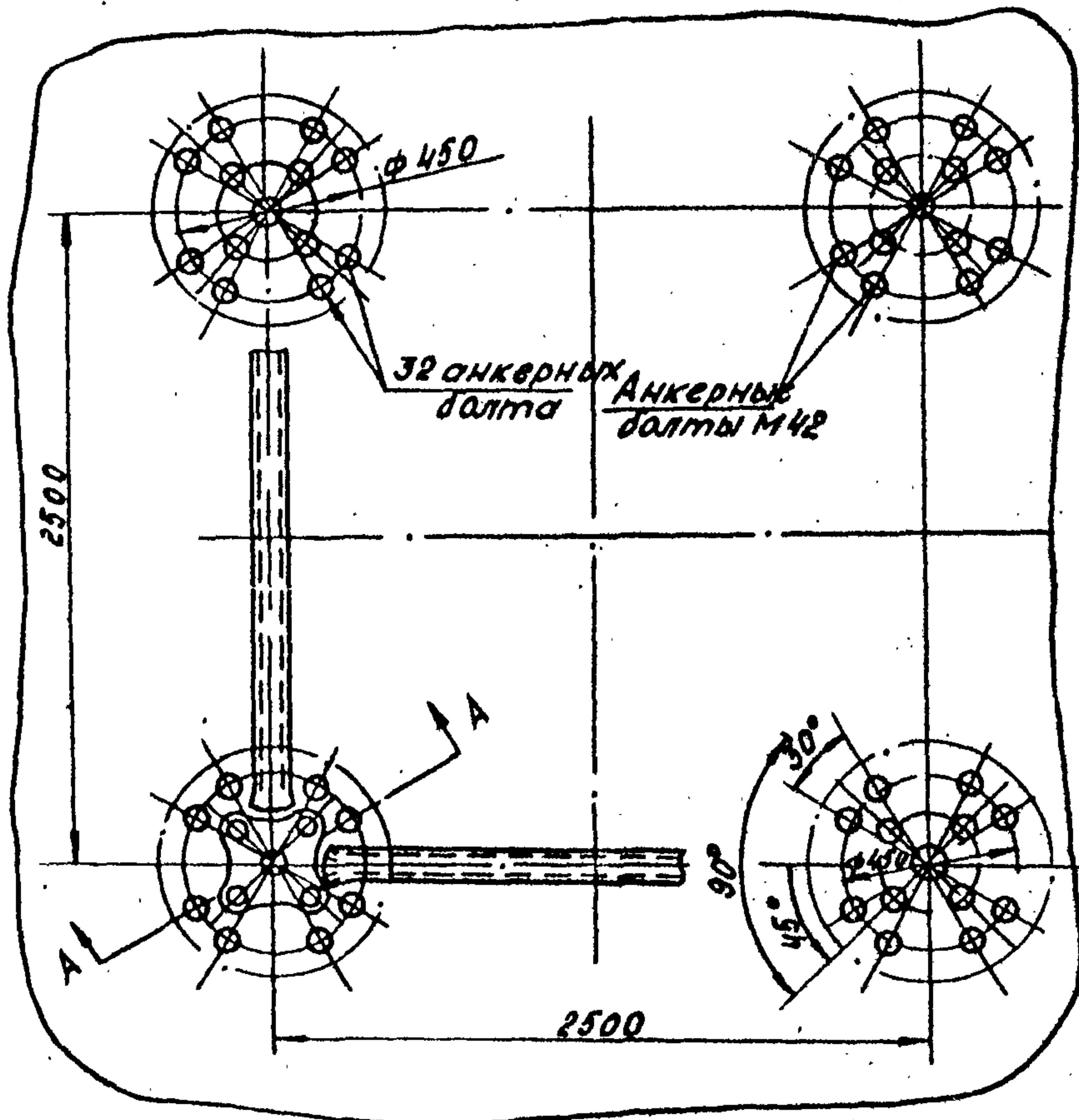

А-А (повернуто)

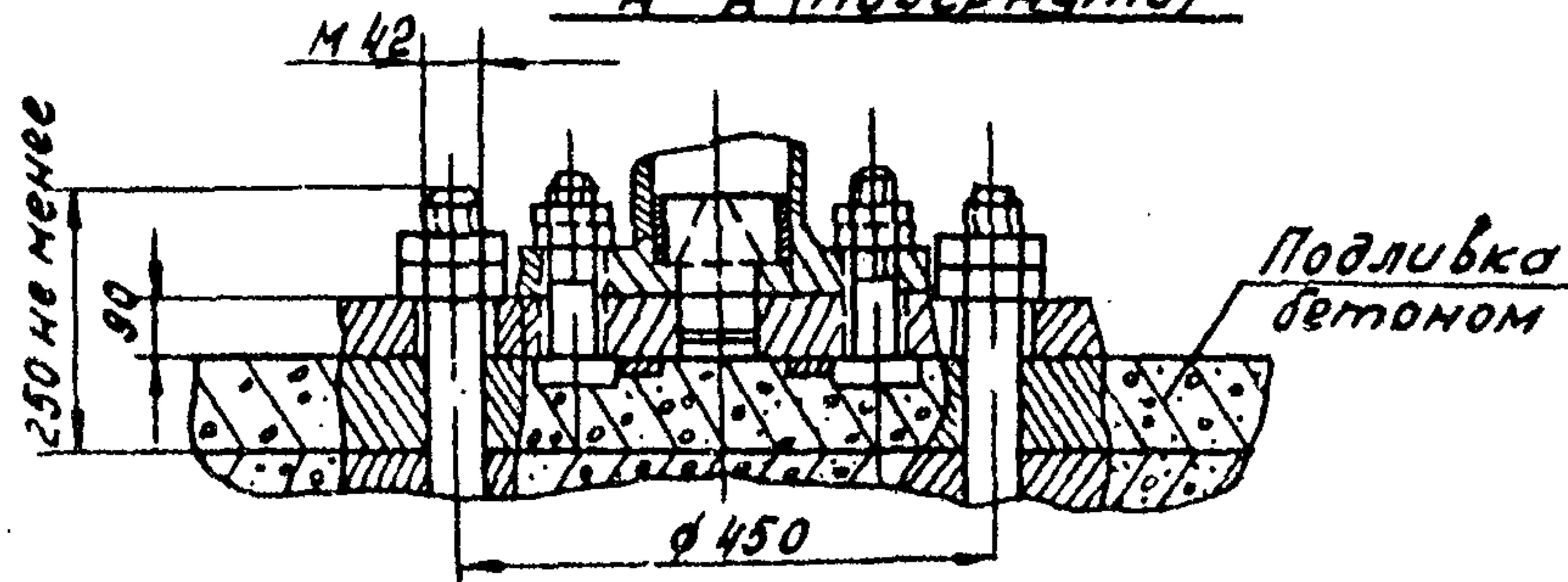

Нагрузки от крана на фундамент и здание в 1-3 ветровых районах по ГОСТ 1451-65

Параметры крана	Схема действия нагрузки	Рабочее состояние	Нерабочее состояние
Максимальн. нагрузки на здание возникают при: $H_0 = 53,6 \text{ м}$ $e = 19,83 \text{ м}$		$R = 15,8 \text{ Т}$ $M_{кр} = 19,8 \text{ Тм}$	$R = 32,3 \text{ Т}$ $M_{кр} = 0$
Максимальн. нагрузки на фундамент возникают при свободно стоящем кране $H_0 = 37,54 \text{ м}$		$M = 284 \text{ Тм}$ $G = 67 \text{ Т}$ $R = 32 \text{ Т}$	$M = 390 \text{ Тм}$ $G = 57 \text{ Т}$ $R = 10,7 \text{ Т}$

**БК-180**

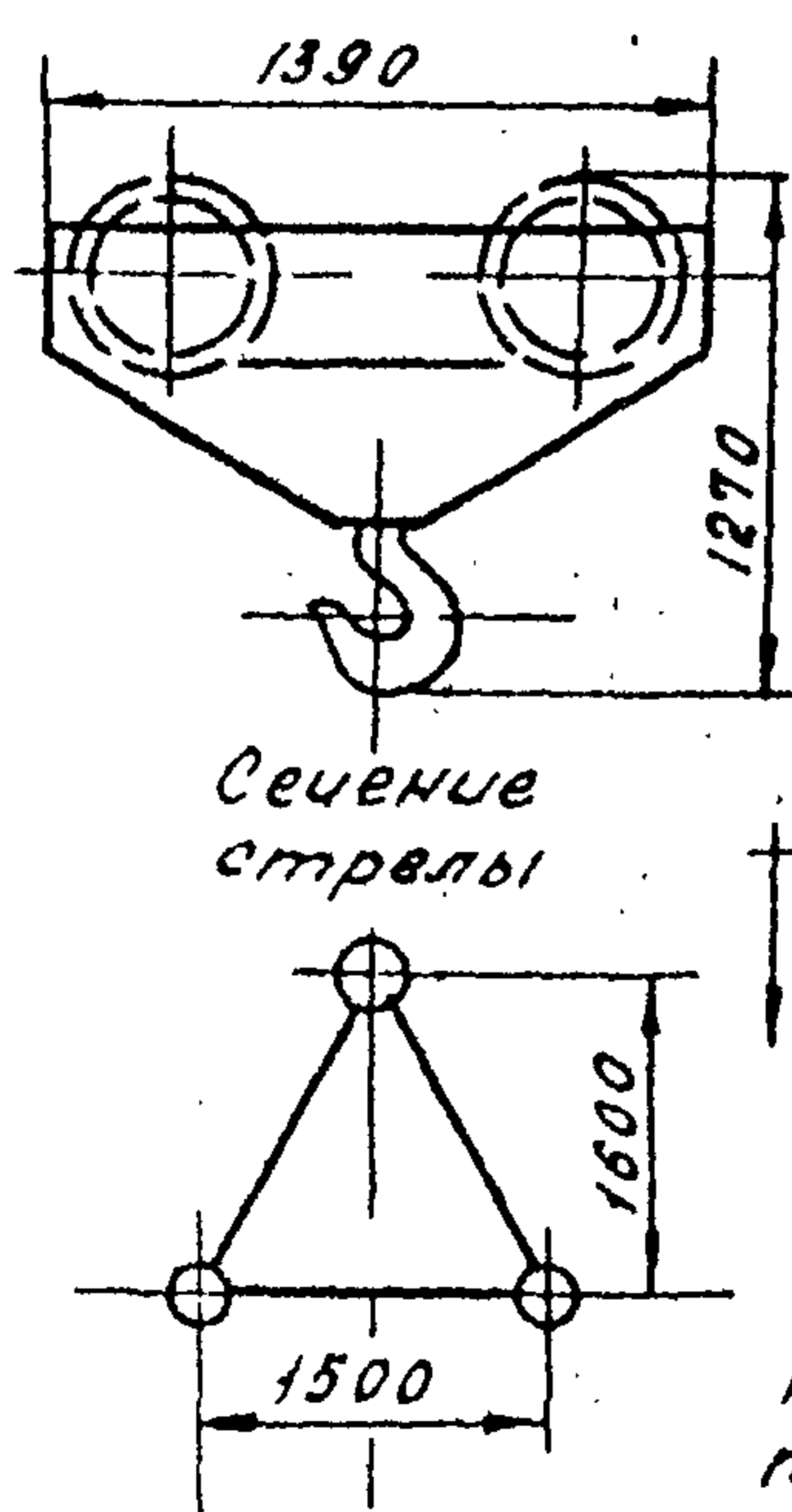
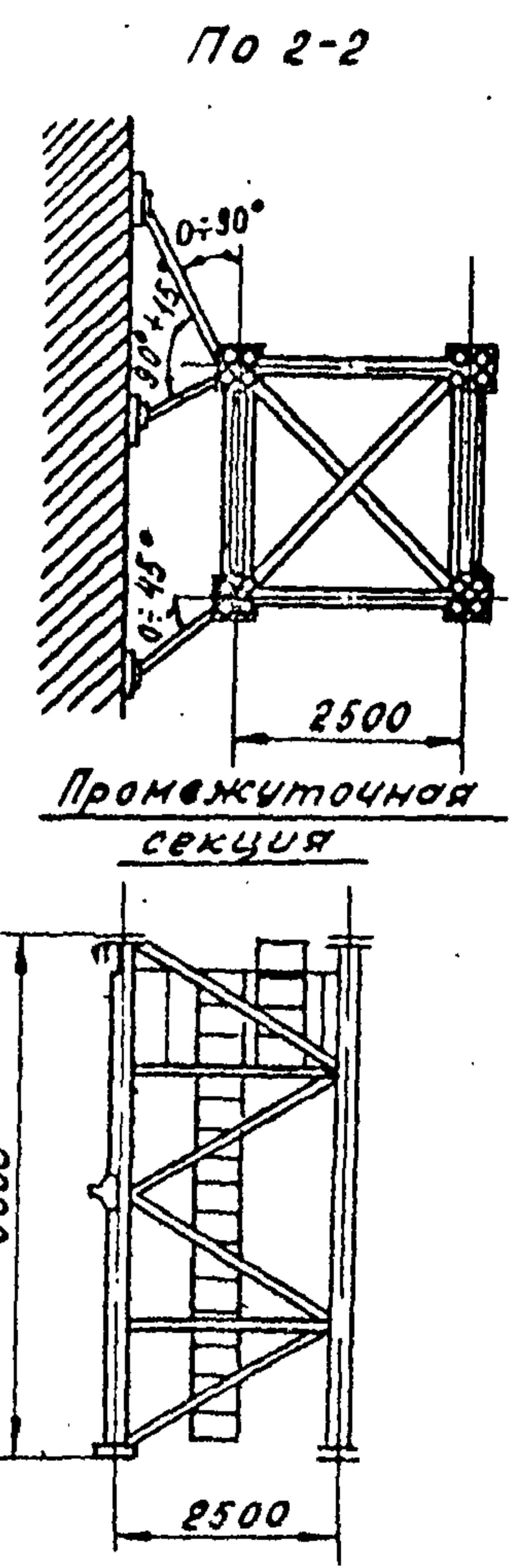
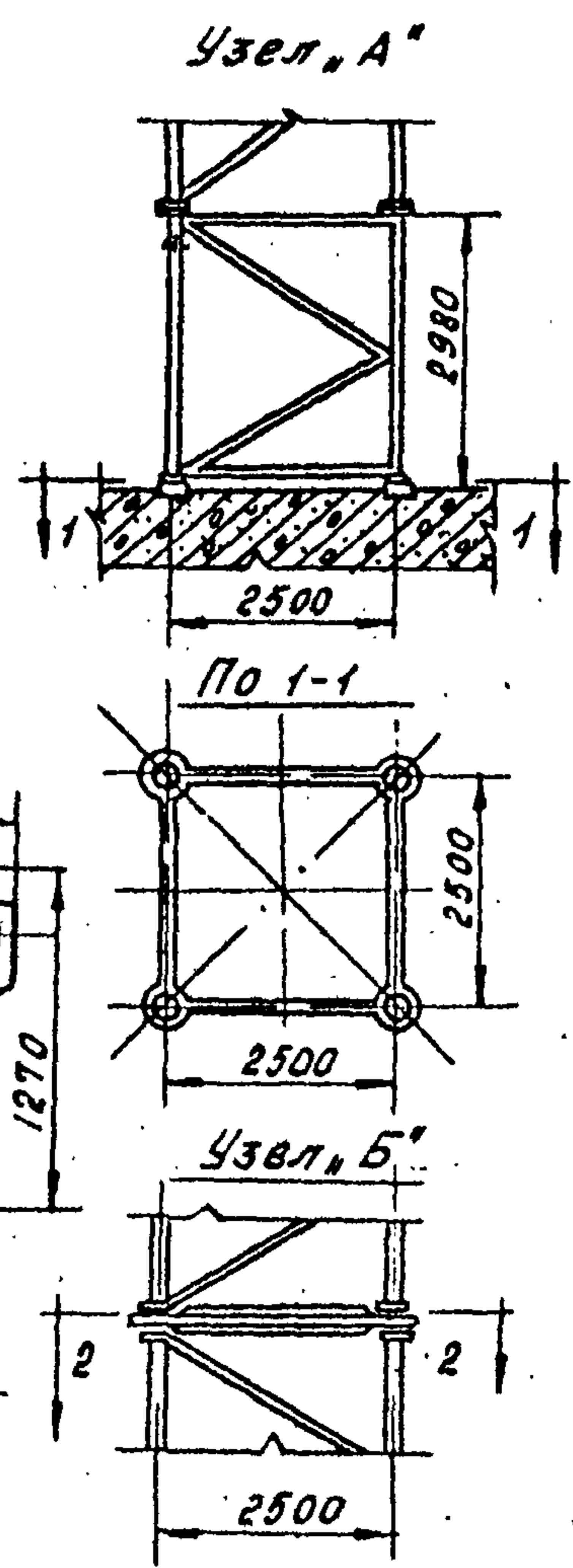
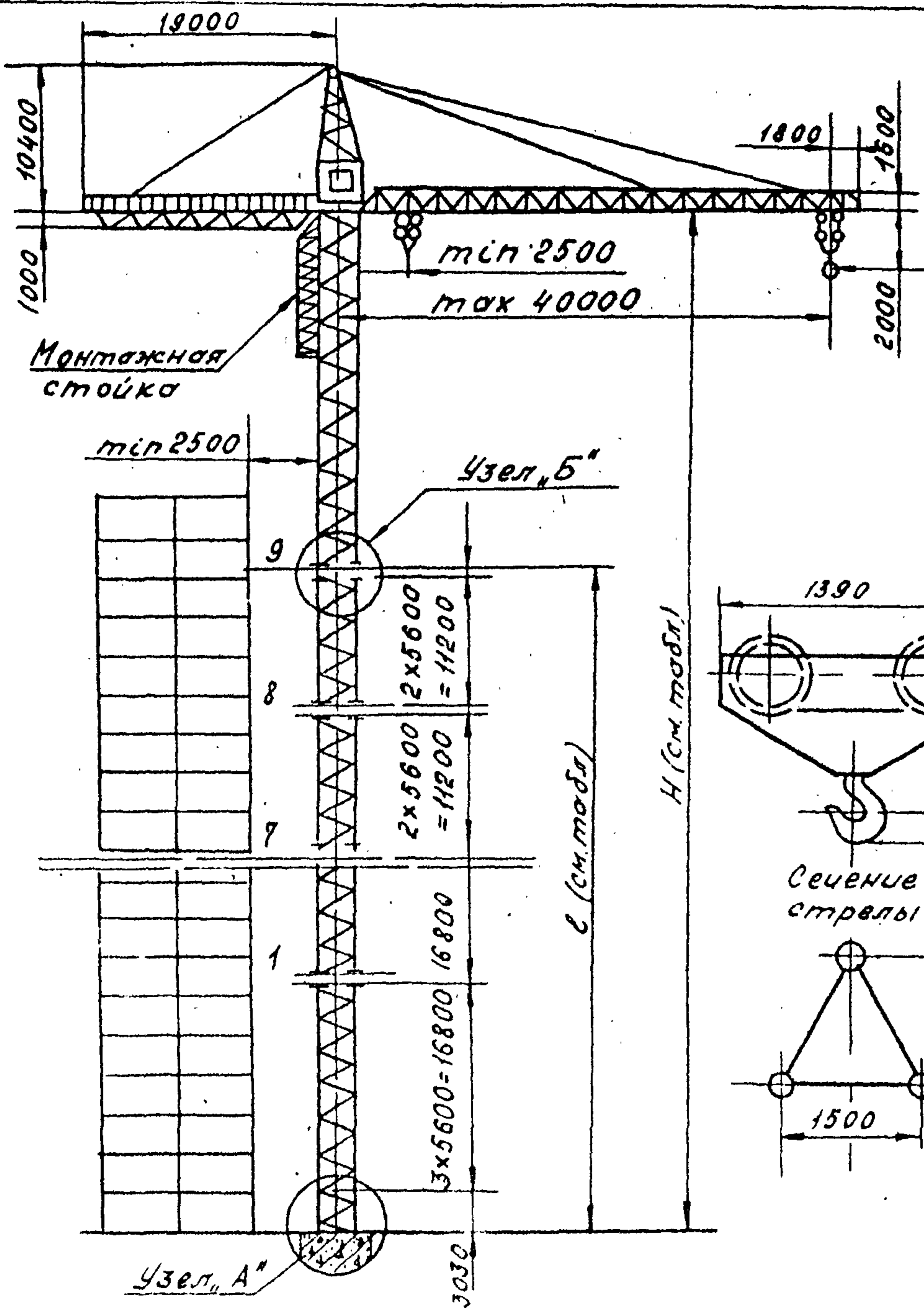

Примечание: Конструкция фундамента в каждом конкретном случае определяется расчетом.

Схема расположения анкерных болтов

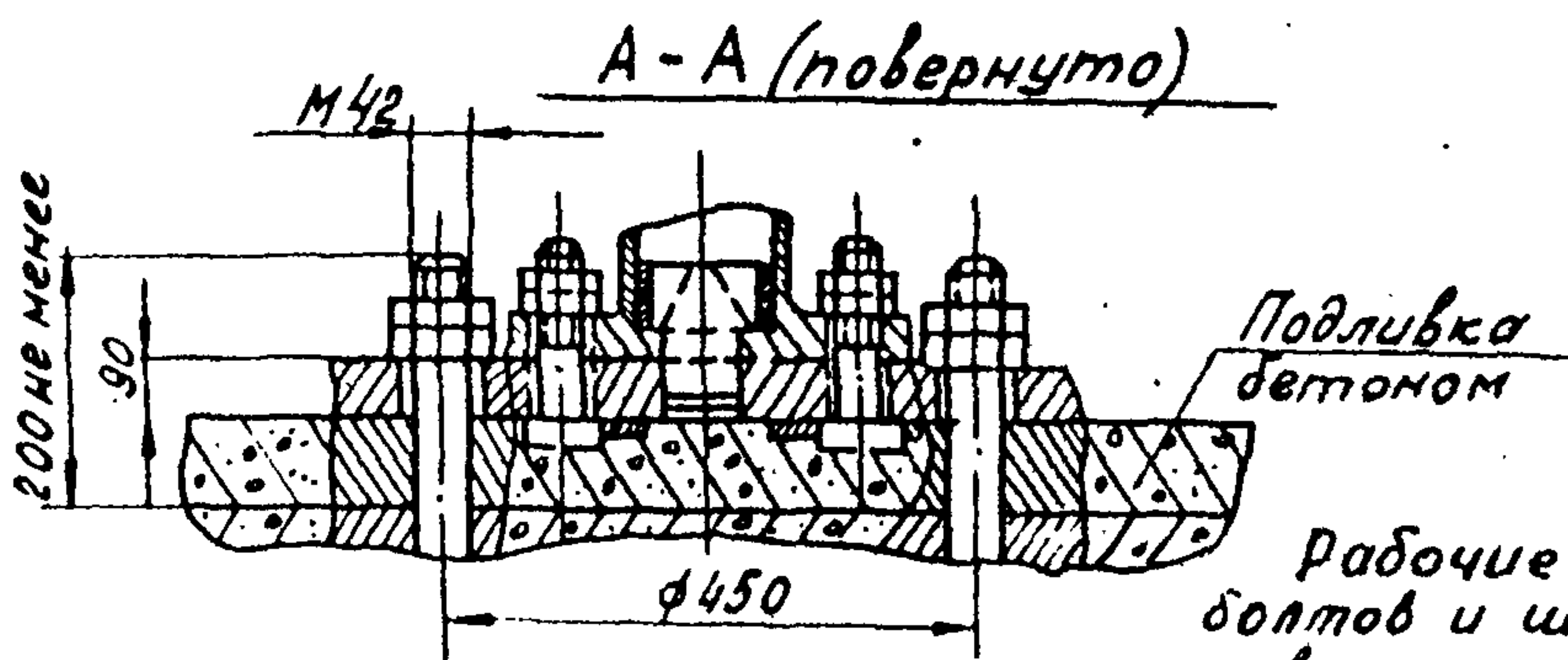
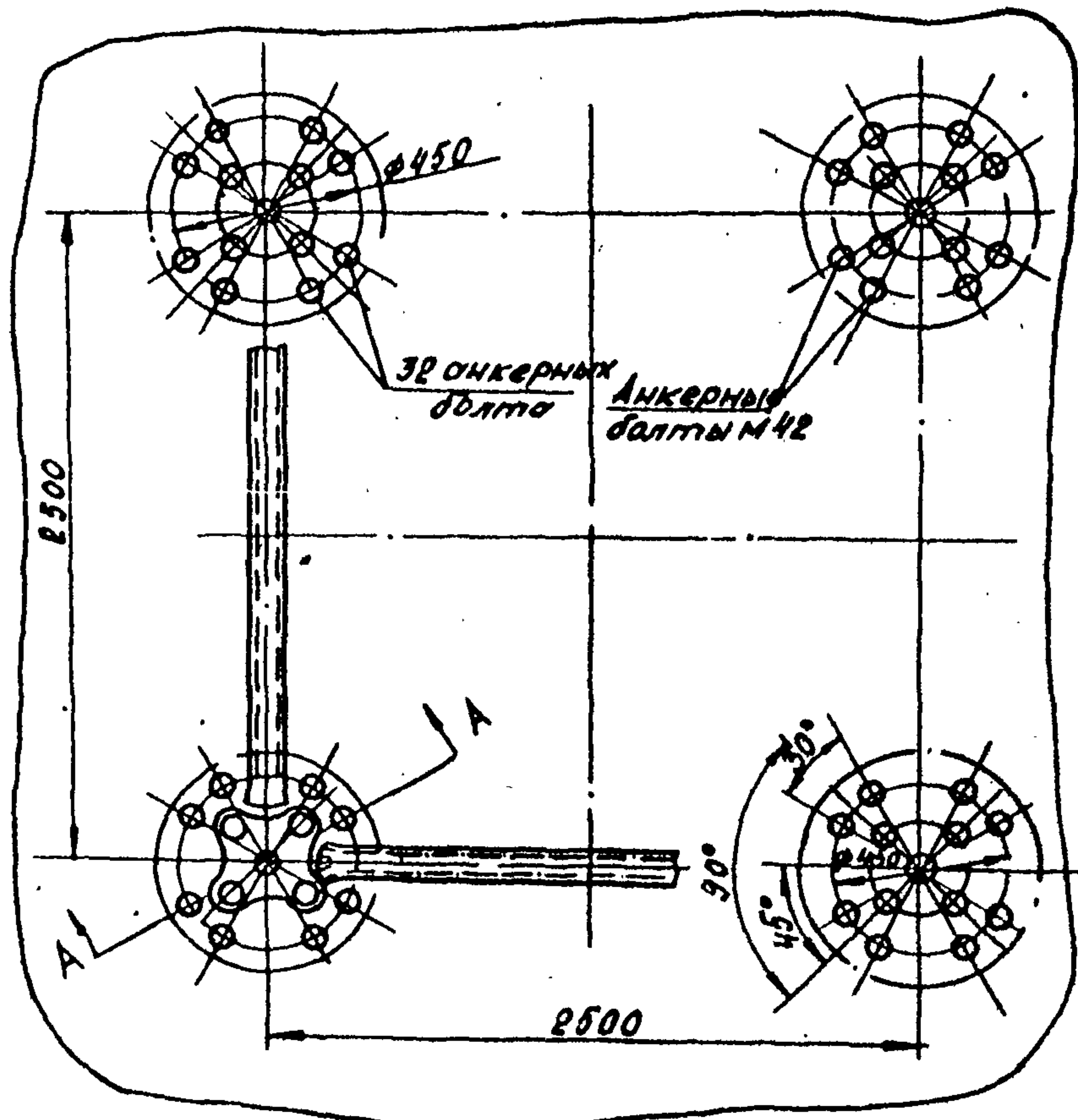

Рабочие чертежи анкерных болтов и шаблонов для их установки находятся в УМ-15

График высоты подъема крюка крана в зависимости от кат-ва секций в башне

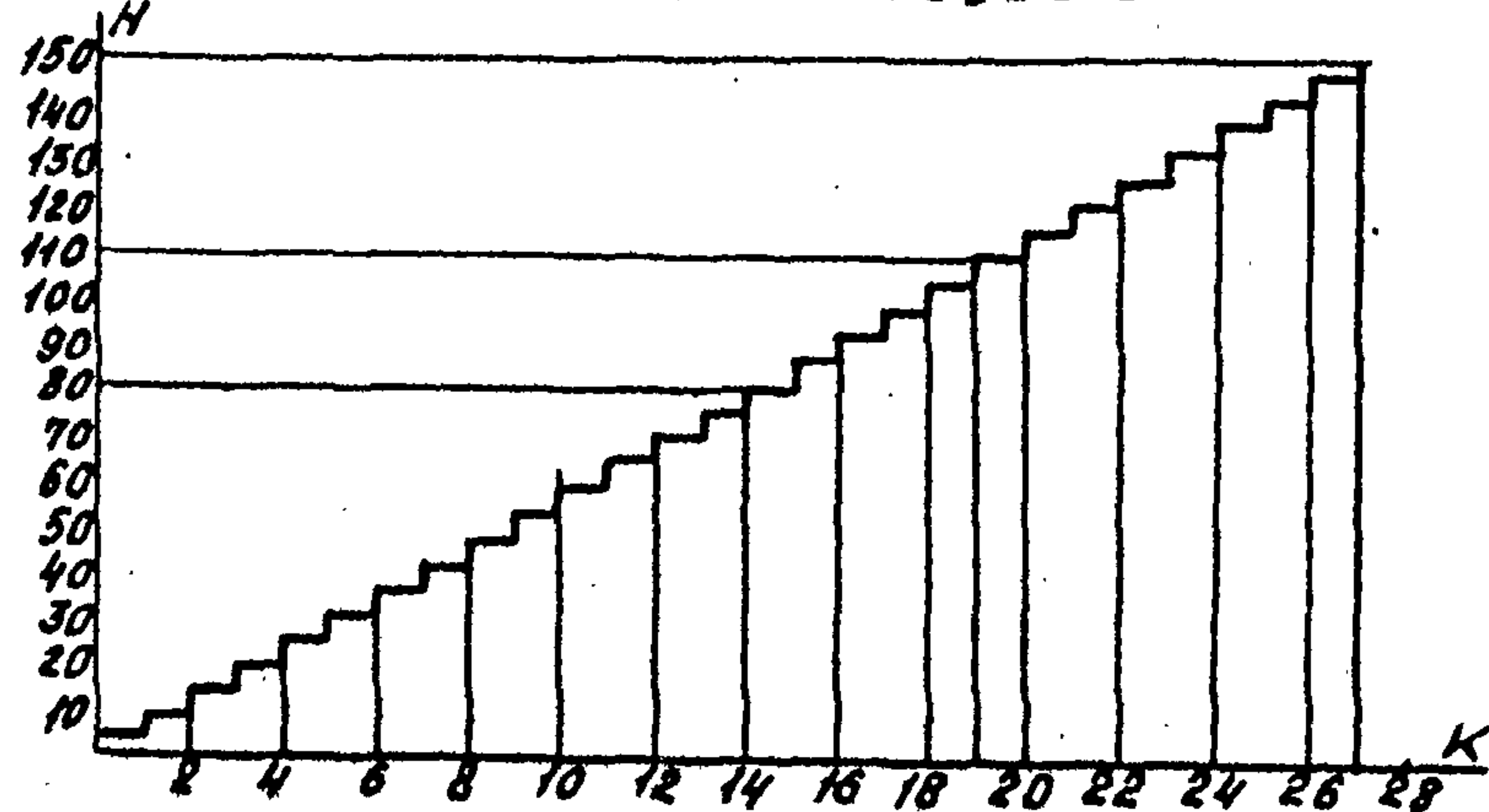

Схемы нагрузок от крана

Параметры	Схема действия нагрузки	Рабочее состояние	Нерабочее состояние
Максимальные нагрузки на здание возникают при: $H_0 = 54,4 \text{ м}$ $e = 19,83 \text{ м}$		$R = 15,8 \text{ Т}$ $M_{кр} = 198 \text{ Тм}$	$R = 32,3 \text{ Т}$ $M_{кр} = 0$
Максимальные нагрузки на фундамент возникают при свободно стоящем кране $H_0 = 37,5 \text{ м}$		$M = 284 \text{ Тм}$ $\theta = 67 \text{ Т}$ $\rho = 3,2 \text{ Т}$	$M = 390 \text{ Тм}$ $\theta = 57 \text{ Т}$ $\rho = 10,7 \text{ Т}$

КБ - 573

## Графики грузоподъемности

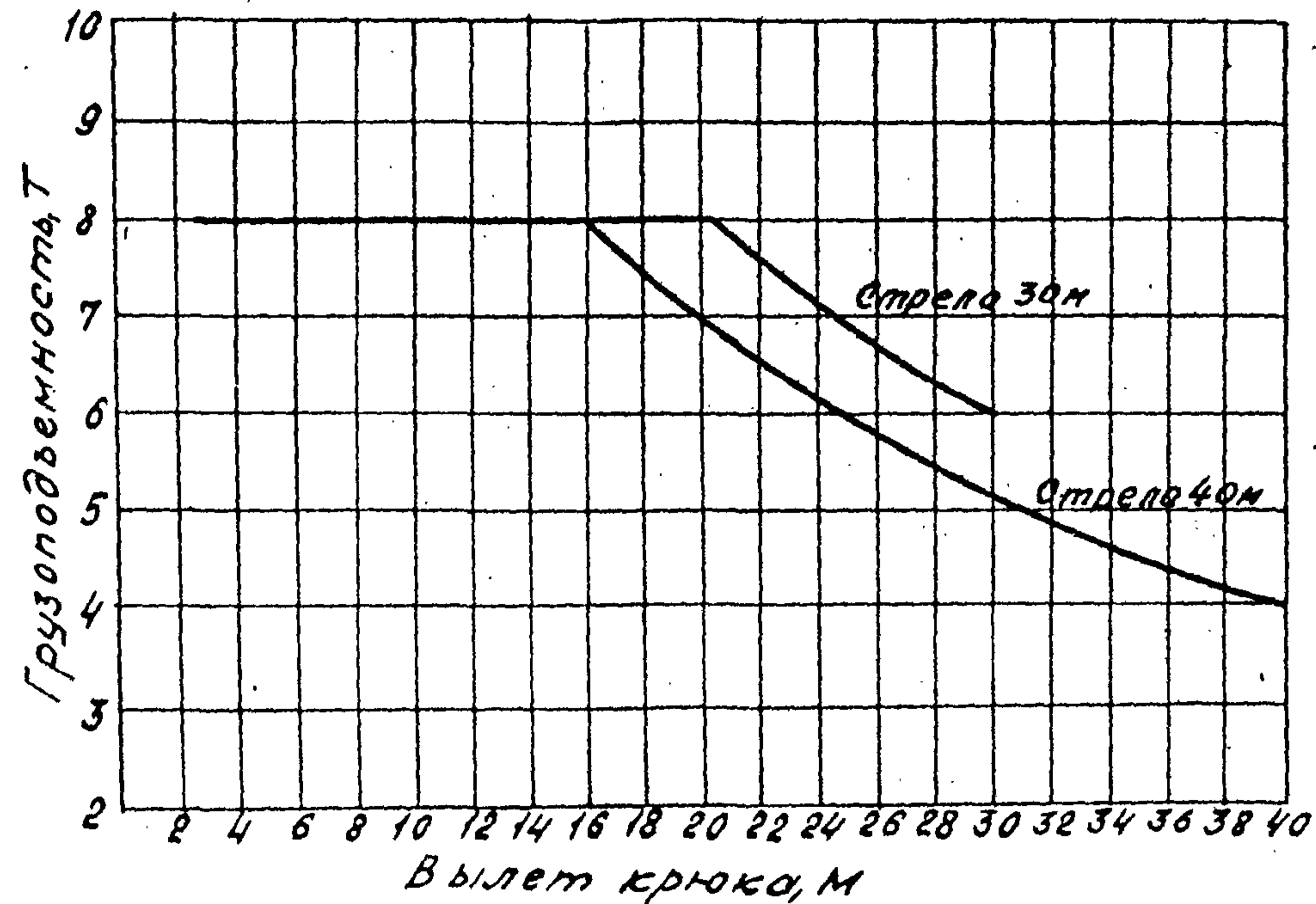

## Таблица установки связей

Н-высота до подвеса стрелы	Число секций в башне	Кол-во связей	С-высота до связей, М	№№ связей
37,54	20, 6	—	—	—
54,4	7; 8; 9	1	19,85	1
71,22	10; 11; 12	1	36,66	2
88,08	13; 14; 15	1	53,49	3
99,3	16; 17	2	36,66 и 70,32	2 и 4
110,54	18; 19	2	36,66 и 81,55	2 и 5
121,6	20; 21	2	36,66 и 92,78	2 и 6
133,8	22; 23	2	36,66 и 104,06	2 и 7
144,2	24; 25	3	36,66; 70,32 и 115,24	2; 4; 8
155	26; 27	3	36,66; 70,32 и 126,47	2; 4; 9

Примечания:

1. Стационарный приставной башенный кран состоит из нижней секции высотой 3,03 м, 27 промежуточных секций высотой 5,6 м наращиваемых при помощи монтажной стойки, опорно-поворотного устройства, оголовка, стрелы, противовесной консоли и перемещающейся по стреле каретки.
2. При работе с числом промежуточных секций до 6 шт. кран не крепится к зданию, при числе секций от 7 до 15 кран имеет одну связь со зданием, при числе секций от 16 до 23 — две связи, при числе секций от 24 до 27 — три связи (см. таблицу). Связи заводом-изготовителем к крану не прилагаются и в каждом конкретном случае подлежат индивидуальной разработке организацией эксплуатирующей кран.
3. Минимальный вылет крюка 2,5 м, максимальный — 40 м.

КБ-573



График грузоподъемности



Примечание: Установка связей и устройство фундамента производится согласно инструкции по монтажу и эксплуатации крана

СО Д Е Р Ж А Н И Е

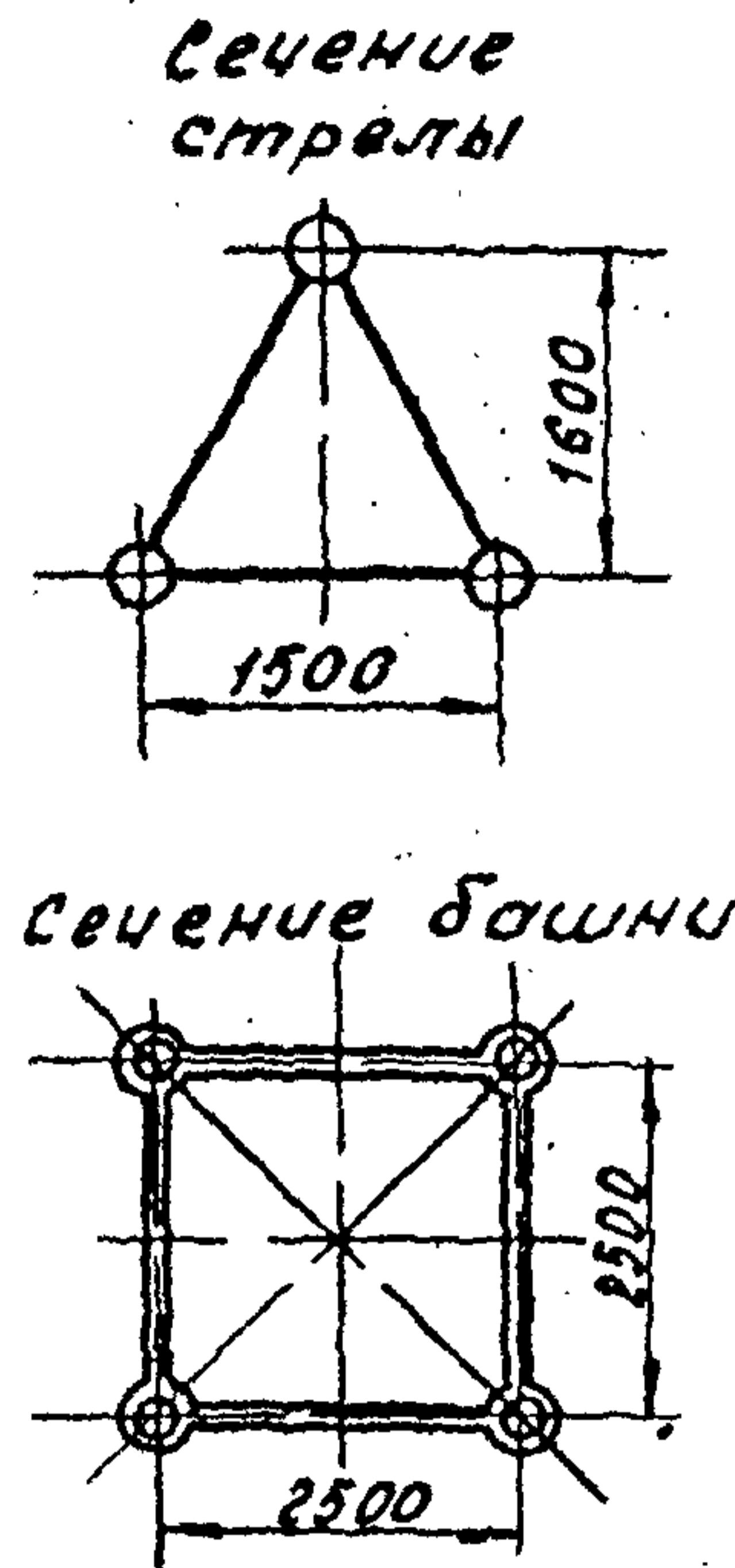
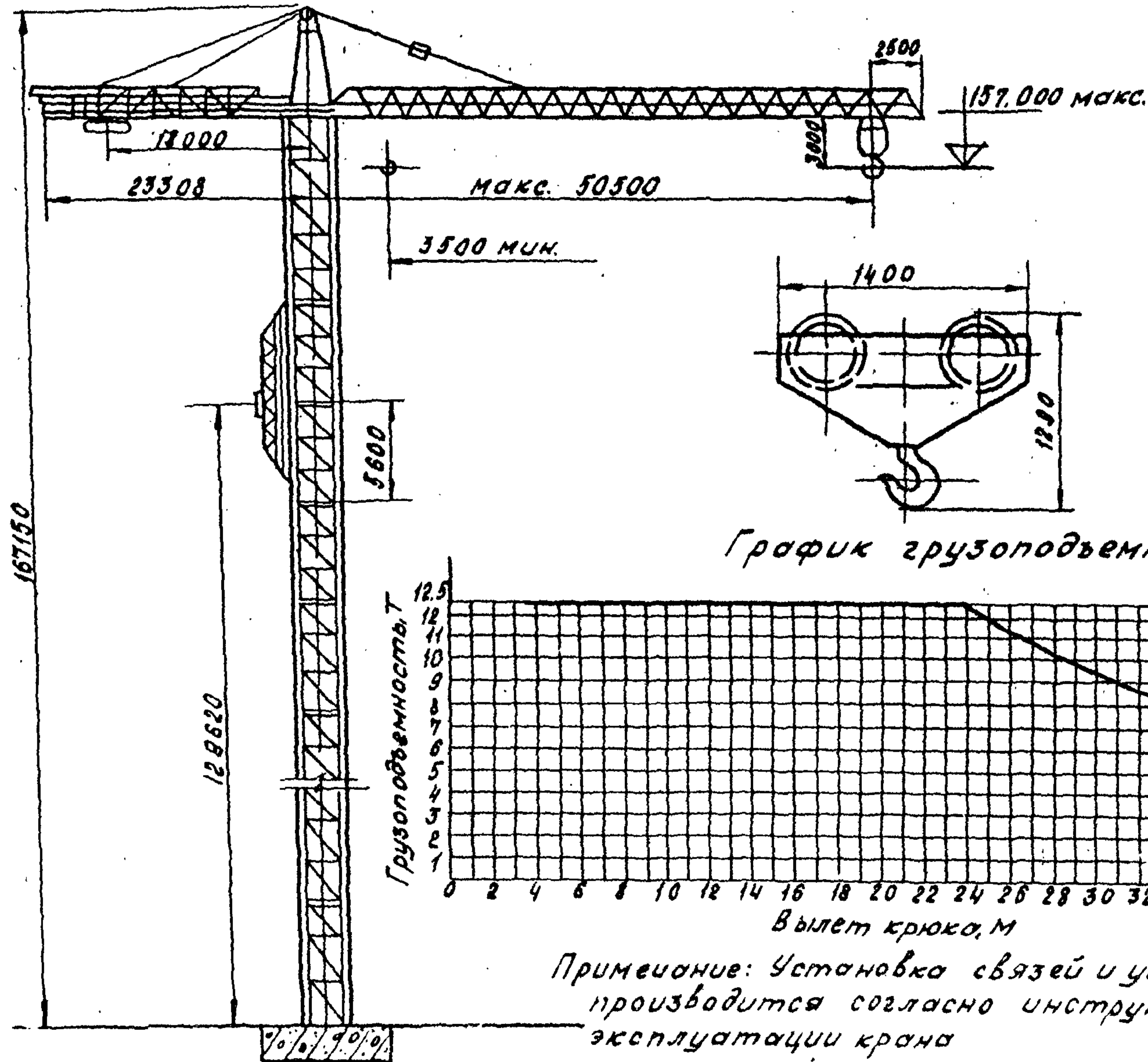
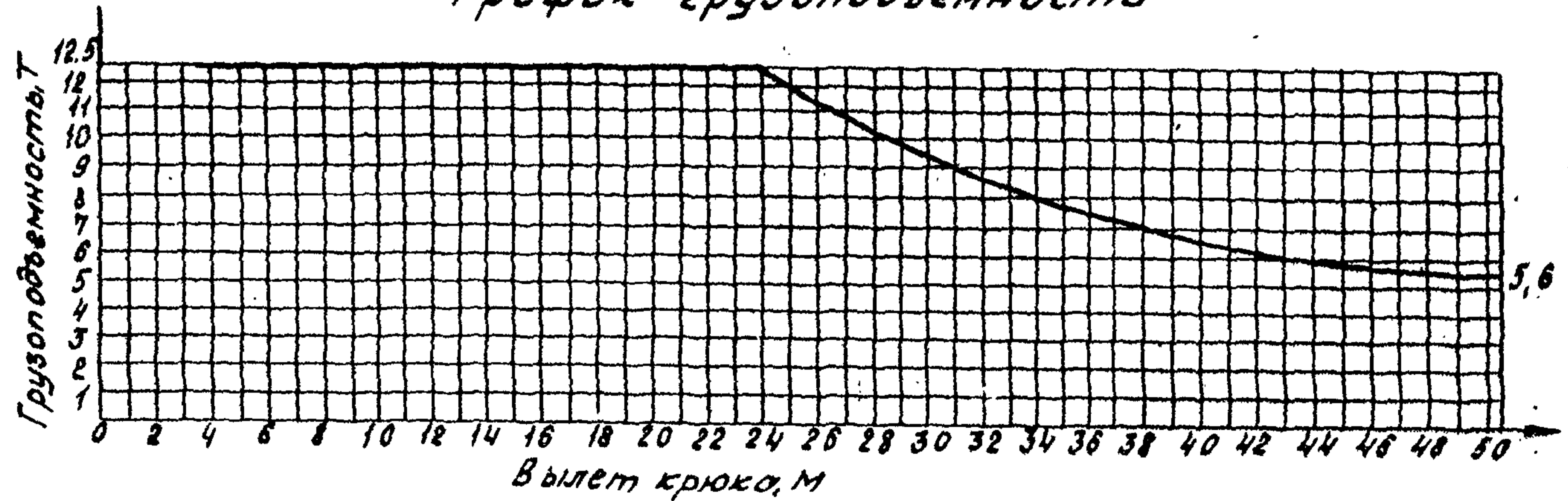
АВТОКРАНЫ И КРАНЫ НА СПЕЦШАССИ  
АВТОМОБИЛЬНОГО ТИПА

Техническая характеристика.....	7
КС-256I, КС-256IK, КС-256IK-I.....	11
СМК-10.....	12
СМК-10I.....	13
КС-3562A.....	16
КС-357I.....	18
КС-3575A.....	19
КС-3577.....	21
КС-3577-3.....	23
К-162.....	26
КС-456IA.....	28
КС-457I.....	30
КС-4572.....	32
КС-4562.....	35
КС-5473.....	40
КС-647I.....	44
ТМ-475.....	47
КОУЛС.....	50
КРУПП-60.....	56
КРУПП-70.....	60
КМК-4070.....	64
ТМ-1075.....	69
ОКТАГ-8130 КОУЛС.....	72
ФМСКС-258.....	80
КРУПП-350.....	88

ПНЕВМОКОЛЕСНЫЕ КРАНЫ

Техническая характеристика.....	95
К-16I.....	97
КС-436IA.....	99
КС-4362.....	102
КС-4362bc.....	103
К-255.....	105
КС-5363.....	107
КС-5363A; КС-5363B.....	112
К-63I.....	132
К-100I.....	136

ГУСЕНИЧНЫЕ КРАНЫ

Техническая характеристика.....	143
Э-100IID.....	147
Э-1252; Э-1254; Э-1258.....	149
МНГ-25.....	151
МНГ-25Бр.....	153
РДК-25, РДК-25-2.....	159
ДЭК-25Г.....	172
РДК-400.....	174
ДЭК-50.....	182
Э-2508.....	195
МНГ-100.....	198
КС-816I.....	204
КС-816IБС.....	206

БАШЕННЫЕ И РЕЛЬСОВЫЕ СТРЕЛОВЫЕ КРАНЫ

Техническая характеристика.....	211
КБ-404, КБ-404.2, КБ-404М.....	215
КБ-404.4.....	219
КБ-306A(С-98I).....	221
КБ-40I(КБ-160.2).....	222
КБ-403(КБК-160.2).....	224
КБ-405.1; КБ-405.2.....	226
БК-300B.....	227
КБ-408.....	229
КБ-503A.....	231
КБ-504.....	234
КБК-250.....	238
КБ-674A.....	239
КБ-676.....	243
БК-180.....	247
КБ-573.....	249
КБ-675.....	252

Подписано к печати 18-12-91<sup>г.</sup> Зак. 274 Тир. 300 экз.

Участок оперативной полиграфии ПКТИпромстрой