

ФЕДЕРАЛЬНОЕ АГЕНТСТВО
ПО ТЕХНИЧЕСКОМУ РЕГУЛИРОВАНИЮ И МЕТРОЛОГИИ

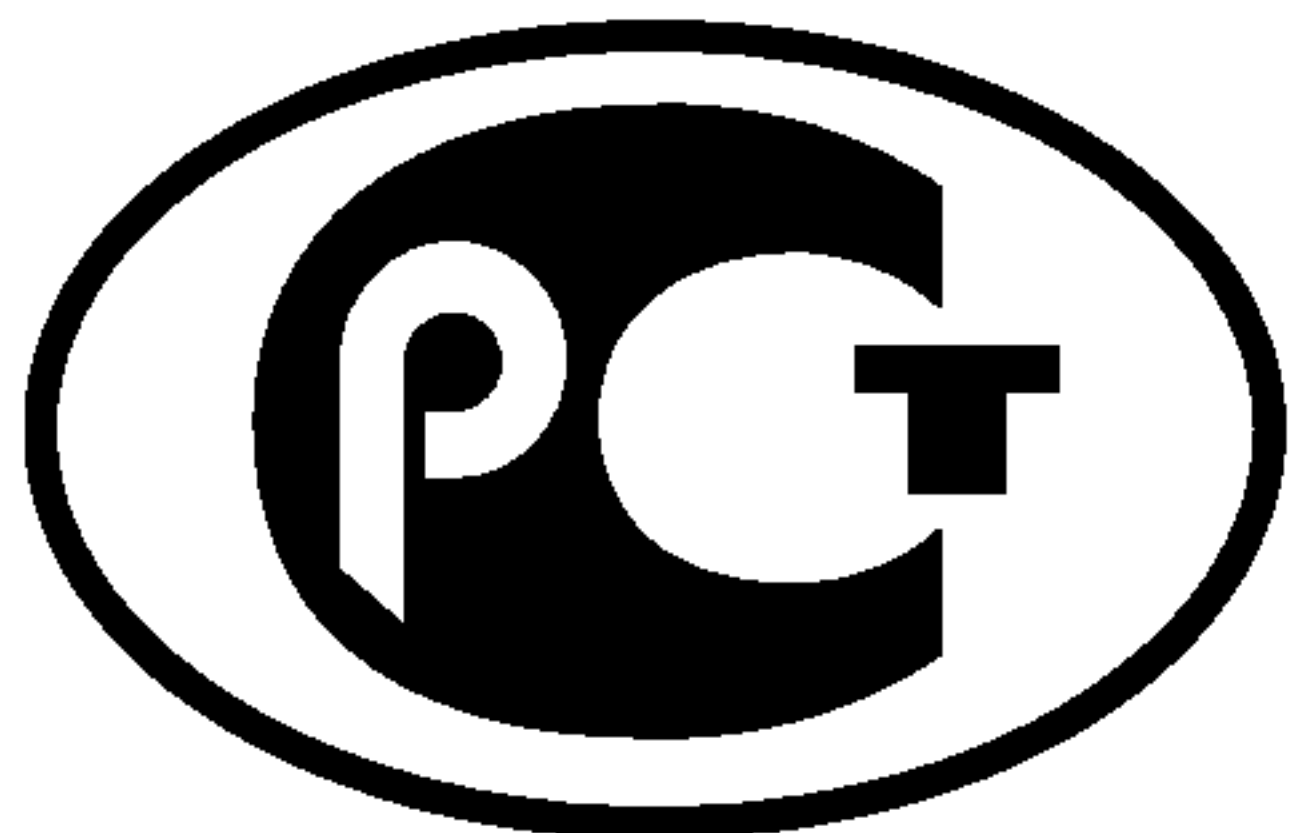

НАЦИОНАЛЬНЫЙ
СТАНДАРТ
РОССИЙСКОЙ
ФЕДЕРАЦИИ

ГОСТ Р
52535.3—
2006

Карты идентификационные
**МАШИНОСЧИТЫВАЕМЫЕ ДОРОЖНЫЕ
ДОКУМЕНТЫ**

Часть 3

**Официальные машиносчитываемые проездные
документы**

Издание официальное

БЗ 4—2006/64



Москва
Стандартинформ
2006

Предисловие

Цели и принципы стандартизации в Российской Федерации установлены Федеральным законом от 27 декабря 2002 г. № 184-ФЗ «О техническом регулировании», а правила применения национальных стандартов Российской Федерации — ГОСТ Р 1.0—2004 «Стандартизация в Российской Федерации. Основные положения»

Сведения о стандарте

1 ПОДГОТОВЛЕН Федеральным государственным унитарным предприятием «Всероссийский научно-исследовательский институт стандартизации и сертификации в машиностроении» (ВНИИНМАШ) и Техническим комитетом по стандартизации ТК 22 «Информационные технологии» на основе собственного аутентичного перевода стандартов, указанных в пункте 4

2 ВНЕСЕН Техническим комитетом по стандартизации ТК 22 «Информационные технологии»

3 УТВЕРЖДЕН И ВВЕДЕН В ДЕЙСТВИЕ Приказом Федерального агентства по техническому регулированию и метрологии от 31 марта 2006 г. № 58-ст

4 В настоящем стандарте учтены основные нормативные положения следующих международных стандартов:

- ИСО/МЭК 7501-3:1997 «Карты идентификационные. Машиносчитываемые проездные документы. Часть 3. Официальные машиносчитываемые проездные документы» (ISO/IEC 7501-3: 1997 «Identification cards — Machine readable travel documents — Part 3: Machine readable official documents», NEQ);

- ИКАО Doc 9303 «Машиносчитываемые проездные документы. Часть 3. Официальные машиносчитываемые проездные документы размера 1 и размера 2» (ICAO Doc 9303 «Machine readable travel documents — Part 2: Machine readable official documents of the size 1 and the size 2», NEQ)

5 ВВЕДЕН ВПЕРВЫЕ

Информация об изменениях к настоящему стандарту публикуется в ежегодно издаваемом информационном указателе «Национальные стандарты», а текст изменений и поправок — в ежемесячно издаваемых информационных указателях «Национальные стандарты». В случае пересмотра (замены) или отмены настоящего стандарта соответствующее уведомление будет опубликовано в ежемесячно издаваемом информационном указателе «Национальные стандарты». Соответствующая информация, уведомление и тексты размещаются также в информационной системе общего пользования — на официальном сайте Федерального агентства по техническому регулированию и метрологии в сети Интернет

© Стандартинформ, 2006

Настоящий стандарт не может быть полностью или частично воспроизведен, тиражирован и распространен в качестве официального издания без разрешения Федерального агентства по техническому регулированию и метрологии

Содержание

1 Область применения	1
2 Нормативные ссылки	1
3 Термины и определения	2
4 Общие технические требования к документам	3
4.1 Размеры документов	3
4.2 Физические характеристики	3
4.3 Обеспечение защиты	4
4.4 Общие правила компоновки	4
4.5 Компоновка документов типа ПД-1.	4
4.6 Компоновка документов типа ПД-2.	7
4.7 Обязательная машиносчитываемая зона VII	9
4.8 Отображаемые элементы идентификации.	11
4.9 Биометрические данные.	11
Приложение А (обязательное) Структура машиносчитываемых данных ПД-1	12
Приложение Б (обязательное) Структура машиносчитываемых данных ПД-2	14
Приложение В (справочное) Контрольные цифры в МСЗ документов формата ПД-1	16
Приложение Г (справочное) Контрольные цифры в МСЗ документов формата ПД-2	19
Приложение Д (справочное) Примеры расположения ЗВП.	21

Карты идентификационные

МАШИНОСЧИТЫВАЕМЫЕ ДОРОЖНЫЕ ДОКУМЕНТЫ

Часть 3

Официальные машиносчитываемые проездные документы

Identification cards. Machine readable travel documents.
Part 3. Machine readable official travel documents

Дата введения — 2007—01—01

1 Область применения

Настоящий стандарт распространяется на официальные машиносчитываемые проездные (дорожные) документы, которые предназначены удостоверить личность граждан, чья профессиональная деятельность сопряжена с многократным пересечением границ иностранных государств и Российской Федерации, и устанавливает общие требования к официальным проездным документам (далее — документы).

Требования настоящего стандарта соответствуют требованиям и рекомендациям Международной организации гражданской авиации (ИКАО) Doc 9303, часть 3, принятого в качестве международного стандарта, обеспечивающим идентификацию личности владельца документа при пересечении им границы любого государства, располагающего соответствующими средствами визуального контроля и автоматизированными унифицированными системами для машинного считывания данных с документа в соответствии с указанным международным стандартом.

2 Нормативные ссылки

В настоящем стандарте использованы нормативные ссылки на следующие стандарты:

ГОСТ Р ИСО/МЭК 7810—2002 Карты идентификационные. Физические характеристики

ГОСТ Р ИСО/МЭК 14443-1—2004 Карты идентификационные. Карты на интегральных схемах бесконтактные. Карты ближнего действия. Часть 1. Физические характеристики

ГОСТ Р 52535.1—2006 Карты идентификационные. Машиносчитываемые дорожные документы. Часть 1. Машиносчитываемые паспорта

ГОСТ ИСО 8601—2001 Система стандартов по информации, библиотечному и издательскому делу. Представление дат и времени. Общие требования

ГОСТ 16330—85 Системы обработки информации. Шрифты для оптического чтения. Типы, основные параметры и размеры

ГОСТ 28540—90 (ИСО 1831:1980) Системы обработки информации. Общие требования к отрискам шрифтов для оптического чтения

ГОСТ 29107—91 (МЭК 748-2—85) Приборы полупроводниковые. Микросхемы интегральные. Часть 2. Цифровые интегральные схемы

Примечание — При пользовании настоящим стандартом целесообразно проверить действие ссылочных стандартов в информационной системе общего пользования — на официальном сайте Федерального агентства по техническому регулированию и метрологии в сети Интернет или по ежегодно издаваемому информационному указателю «Национальные стандарты», который опубликован по состоянию на 1 января текущего года, и

по соответствующим ежемесячно издаваемым информационным указателям, опубликованным в текущем году. Если ссылочный стандарт заменен (изменен), то при пользовании настоящим стандартом следует руководствоваться замененным (измененным) стандартом. Если ссылочный стандарт отменен без замены, то положение, в котором дана ссылка на него, применяется в части, не затрагивающей эту ссылку.

3 Термины и определения

В настоящем стандарте применены следующие термины с соответствующими определениями:

3.1 машиносчитываемый проездной (дорожный) документ; МСПД: Официальный документ, выдаваемый государством или организацией, который используется его владельцем для поездок в различные государства (например: паспорт, виза, официальный документ удостоверения личности) и содержит обязательные визуальные (считываемые оператором) данные и особые обязательные краткие данные в формате, который подвергается машинному считыванию.

3.2 машиносчитываемый паспорт; МСП: Документ, представляющий собой книжку размера ID-3, содержащий информацию о его владельце, выдавшем его государстве или организации и визовые и прочие отметки.

Примечание — МСП должен соответствовать требованиям ГОСТ Р 52535.1.

3.3 машиносчитываемый официальный проездной документ; МСОПД: Официальное удостоверение личности, выданное государством или организацией, подлежащее машинному считыванию, которое может по договоренности между государством выдачи и принимающим государством выполнять функции паспорта или визы для международных поездок.

3.4 официальный машиносчитываемый проездной документ, размер 1 (ПД-1): Карточка размерами, установленными для карт типа ID-1 по ГОСТ Р ИСО/МЭК 7810 (за исключением толщины).

Примечание — В случае использования пластиковой карты, содержащей дополнительные технические средства хранения данных (например, магнитную полосу, оптическое запоминающее устройство или контактную интегральную схему), для считывания которых она вставляется в щелевой читающий автомат, ПД-1 должна удовлетворять допускам, установленным в ГОСТ Р ИСО/МЭК 7810.

3.5 официальный машиносчитываемый проездной документ, размер 2 (ПД-2): Карточка или этикетка с размерами, установленными для карт типа ID-2 по ГОСТ Р ИСО/МЭК 7810 (за исключением толщины).

Примечание — В случае использования пластиковой карты, содержащей дополнительные технические средства хранения данных (например, магнитную полосу), для считывания которых она вставляется в щелевой читающий автомат, ПД-1 должна удовлетворять допускам, установленным в ГОСТ Р ИСО/МЭК 7810.

3.6 машиносчитываемая зона; МСЗ: Установленное на ПД-1 и ПД-2 пространство, содержащее обязательные и дополнительные данные, подвергаемые машинному считыванию.

3.7 зона эффективного считывания; ЗЭС: Пространство установленного размера, общее для всех МСПД, в которых машиносчитываемые данные, содержащиеся в МСЗ, могут быть считаны считывателем документа.

3.8 зона визуальной проверки; ЗВП: Лицевая и оборотная (где применимо) стороны документа, которые не являются МСЗ.

3.9 государство выдачи: Страна, выдающая МСПД.

3.10 принимающее государство: Страна, к которой обращается владелец МСПД за разрешением на въезд.

3.11 организация выдачи: Организация, имеющая полномочия на выдачу официального проездного документа (например, Организация Объединенных Наций, выдающая удостоверение ООН).

3.12 зона: Пространство, содержащее логически сгруппированные элементы данных в документе.

Примечание — Для МСОПД определяются семь зон.

3.13 поле: Установленное пространство для размещения конкретного элемента данных в составе зоны.

3.14 заголовок: Напечатанное слово или фраза для обозначения поля.

3.15 фотография: Визуальное изображение лица владельца документа.

3.16 биометрические данные: Особый физический элемент личной идентификации (например, радужная оболочка, отпечаток пальца или черты лица), хранимый в документе в форме, приемлемой для считывания и проверки с помощью оборудования.

4 Общие технические требования к документам

4.1 Размеры документов

4.1.1 Номинальные размеры документов ПД-1 и ПД-2 должны соответствовать требованиям ГОСТ Р ИСО/МЭК 7810 (за исключением толщины) для карт ID-1 и ID-2. Конкретные номинальные размеры следует устанавливать в технических условиях на документы конкретного вида по выбору организации выдачи конкретного документа и должны соответствовать:

54,0 × 85,6 мм — для ПД-1;

74,0 × 105,0 мм — для ПД-2.

4.1.2 Допуски размеров кромок документов должны быть такими, чтобы после окончательной подготовки документов кромки (например, ламинирования кромок) не выходили за пределы, ограниченные прямоугольниками в соответствии с таблицей 1.

Т а б л и ц а 1

Тип документа	Прямоугольник	Размеры, мм
ПД-1	Внутренний	53,25 × 84,85
	Внешний	54,75 × 86,35
ПД-2	Внутренний	73,25 × 104,25
	Внешний	74,75 × 105,75

4.1.3 Боковые поля документов, отстоящие на 2,0 мм от каждой внешней кромки, за исключением зоны заголовка, не должны содержать каких-либо данных.

4.1.4 Толщина полностью изготовленного документа, включая его ламинирование, должна быть не менее 0,25 мм и не более 1,25 мм.

4.1.5 Изменение толщины документа по всей площади машиносчитываемой зоны не должно превышать 0,10 мм.

4.2 Физические характеристики

4.2.1 Требования к материалам, используемым при изготовлении документов, следует устанавливать в технических условиях на документы конкретного вида. При этом материал документа не должен влиять на размещаемые на нем компоненты.

4.2.2 Документ должен быть устойчивым к деформациям, возникающим при его использовании в обычных условиях. Сгибы документа, но не изломы, должны выравниваться в считывающем устройстве без ущерба для его дальнейшего использования и работы считывающего устройства.

4.2.3 Документ не должен быть токсичным и должен удовлетворять требованиям ГОСТ Р ИСО/МЭК 7810.

4.2.4 Документ должен быть устойчивым к воздействию химических веществ, за исключением тех случаев, когда чувствительность к воздействию химических веществ вызвана необходимостью повышения защиты документа.

4.2.5 Документ должен быть машиносчитываемым при его использовании при температуре от минус 10 °С до плюс 50 °С и сохранять свои свойства после хранения при температуре от минус 35 °С до плюс 80 °С.

4.2.6 Документ должен быть машиносчитываемым при его использовании в условиях относительной влажности от 5 % до 95 % при температуре 25 °С в соответствии с ГОСТ Р ИСО/МЭК 7810 и сохранять свои свойства после хранения в условиях относительной влажности воздуха от 0 % до 100 %.

4.2.7 Документ должен быть устойчивым к воздействию света при нормальных условиях его использования и удовлетворять требованиям ГОСТ Р ИСО/МЭК 7810.

4.2.8 Если в документы встраиваются интегральные микросхемы, то они должны соответствовать требованиям ГОСТ 29107. Объем энергонезависимой памяти микросхем, встраиваемой в документ, должен быть не менее 64 КБ.

4.2.9 Энергонезависимая память интегральной микросхемы после ее инициации специальными средствами должна сохранять и воспроизводить данные, наносимые на документ, в т.ч. цифровую фотографию, подпись владельца, отпечатки пальцев владельца и другие биометрические элементы (по усмотрению организации выдачи документа).

4.3 Обеспечение защиты

4.3.1 Элементы и средства защиты, включаемые в документ, должны обеспечивать надежность его проверки и не создавать помех его считыванию.

4.3.2 Элементы и средства защиты, включаемые в документ, служат для упрощения визуального и/или автоматического обнаружения мошенничества и обеспечивают защиту от его подделки, подлога, а также случаев использования документа другим лицом.

4.3.3 Элементы и средства защиты, включаемые в документ, определяются специальными требованиями, направленными на поддержание уровня национальной безопасности в соответствии с действующим законодательством, и требованиями организации выдачи документа и устанавливаются в технических условиях на документы конкретного вида.

4.3.4 Система криптографической защиты информации, хранимой в микросхеме документа, должна соответствовать требованиям национальной безопасности.

4.4 Общие правила компоновки

4.4.1 Для обеспечения международной унификации расположения данных при их считывании с применением как визуальных, так и машиносчитываемых средств, документы должны соответствовать требованиям стандартной компоновки, устанавливаемым настоящим стандартом. Примеры компоновки зон документов приведены в приложении Д.

4.4.2 Данные, наносимые на документ, должны содержаться в соответствующих зонах. Зоны I—VI — зоны визуальной проверки. Зона VII — машиносчитываемая зона.

4.4.3 ЗВП состоит из обязательных и дополнительных зон, предназначенных для соответствия требованиям единообразия, принятым в международной практике.

4.4.4 В зоны I—V и VII следует включать обязательные элементы, которые представляют собой требования к ПД-1 и ПД-2. Дополнительные элементы в зонах II, III и VI должны удовлетворять требованиям организаций выдачи, установленным в технических условиях на документы конкретного вида.

4.4.5 Гарнитура и размер шрифта, используемого в ЗВП документов, должны соответствовать ГОСТ 16330. В ЗВП следует использовать знаки типоразмера 1 шрифта РОС-Б со штрихом постоянной толщины и с пробелом шириной 2,54 мм.

Конфигурация и размеры знаков приведены в ГОСТ 16330.

4.4.6 Данные в ЗВП должны быть набраны прописными буквами (верхний регистр).

4.4.7 При введении данных в ЗВП следует использовать знаки русского (А—Я) и латинского (А—Z) алфавитов, а также цифры 0123456789. Транслитерация знаков русского алфавита знаками латинского алфавита должна соответствовать требованиям ГОСТ Р 52535.1. Данные на русском языке и их повторение с помощью латинских знаков на иностранном языке следует разделять друг от друга с помощью пробела, косой черты «/» и еще одного пробела.

4.5 Компоновка документов типа ПД-1

4.5.1 Общая компоновка документов типа ПД-1 приведена в таблице 2.

Т а б л и ц а 2

Номер зоны	Наименование зоны	Место расположения
I	Обязательный заголовок	Лицевая сторона ПД-1
II	Элементы данных личного характера (обязательные и дополнительные)	
III	Элементы данных документа (обязательные и дополнительные)	
IV	Обязательная подпись владельца	
V	Обязательный элемент идентификации	
VI	Дополнительные элементы данных	Оборотная сторона ПД-1
VII	Обязательная машиносчитываемая зона (МСЗ)	

Расположение и последовательность зон документов типа ПД-1 приведены на рисунке 1.

Лицевая сторона ПД-1

Верхняя кромка ПД-1

① Государство или международная организация выдачи (VR)		② Наименование документа		Зона I
⑬ Особые приметы	③ Фамилия (VR)		Зона II	
	④ Имя (VR)			
	⑤ Пол (3)			
	⑥ Гражданство (3)			
	⑦ Дата рождения (15)			
⑧ Необязательные элементы личных данных (VR)		Зона III		
⑨ Номер документа (VR)		Зона IV		
⑩ Дата истечения срока действия (15)				
⑪ Необязательные элементы данных документа (VR)				
Зона V	⑫ Подпись владельца		Зона IV	

Оборотная сторона ПД-1

Верхняя кромка ПД-1

Зона VI	
⑭ Необязательные элементы данных	
Зона VII	
МСЗ	

Примечания

- 1 МСЗ основана на горизонтальной плотности печати из расчета 10 знаков на 25,4 мм.
- 2 (VR) — переменное количество знаков.
- 3 () — максимальное или фиксированное количество знаков.
- 4 O — номер поля.

Рисунок 1 — Последовательность расположения элементов данных официального проездного документа размера 1 (ПД-1) при минимальном обязательном формате

4.5.2 Размеры и допуски для документов типа ПД-1 приведены на рисунке 2.



Рисунок 2 — Размеры и допуски документа ПД-1

4.5.3 Фотографию владельца документа типа ПД-1 следует размещать в зоне V вдоль левой кромки лицевой стороны документа, как показано на рисунке 3.

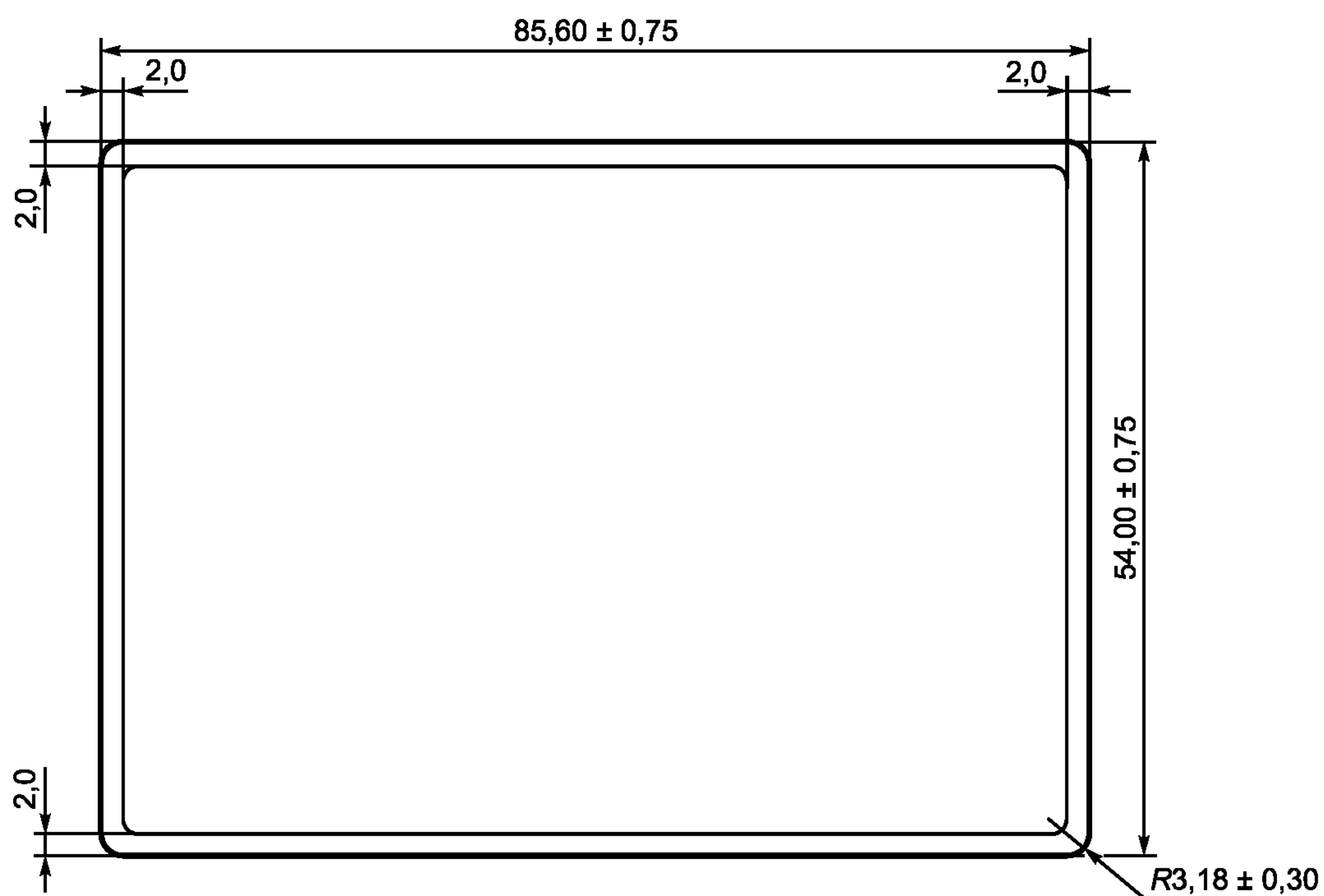

Рисунок 3 — Пример размещения фотографии на лицевой стороне документа типа ПД-1

4.5.4 Размеры фотографии владельца документа типа ПД-1 должны быть не более 45,0 × 35,0 мм и не менее 32,0 × 26,0 мм.

4.6 Компоновка документов типа ПД-2

4.6.1 Компоновка документов типа ПД-2 приведена в таблице 3.

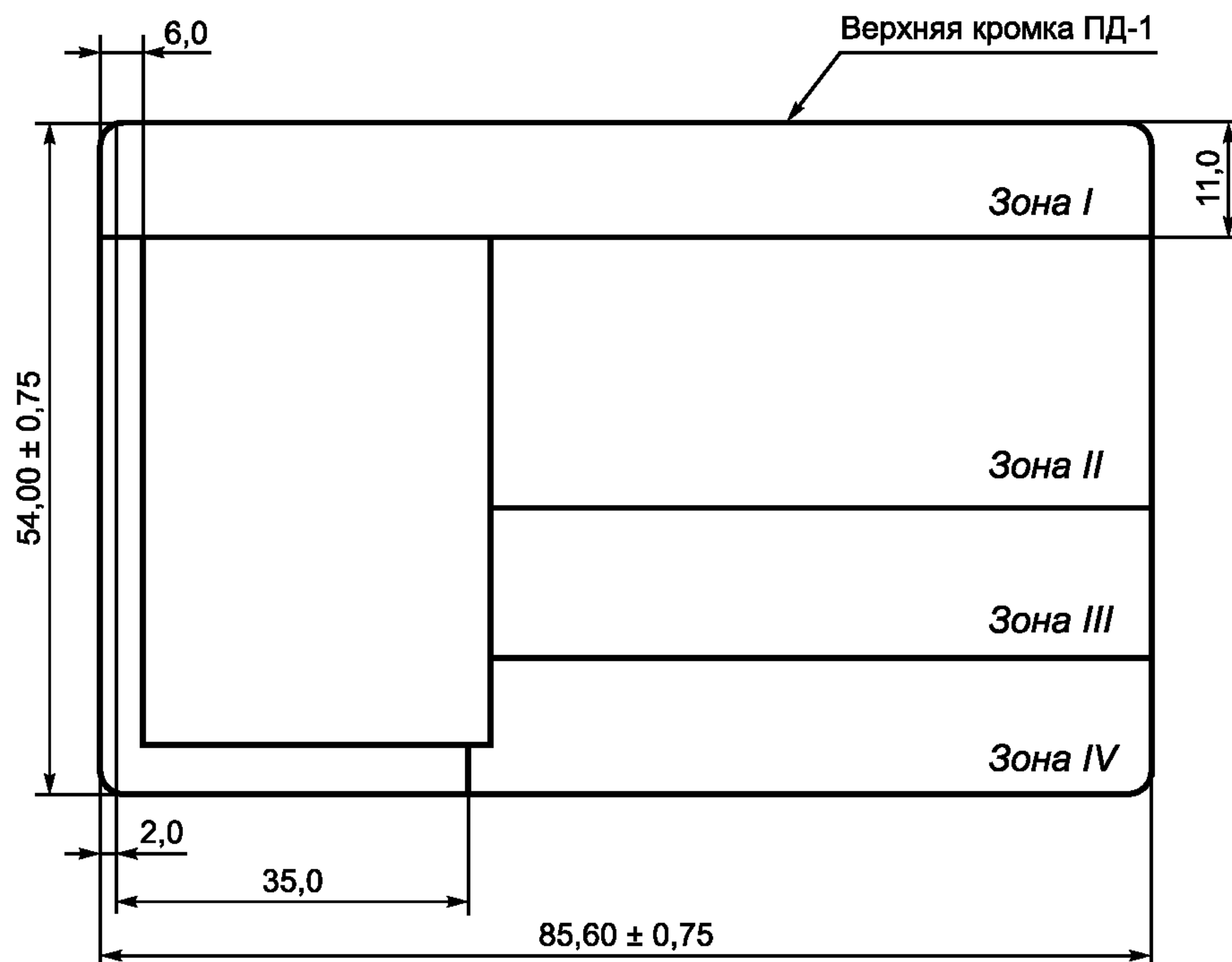
Т а б л и ц а 3

Номер зоны	Наименование зоны	Место расположения
I	Обязательный заголовок	Лицевая сторона ПД-2
II	Элементы данных личного характера (обязательные и дополнительные)	
III	Элементы данных документа (обязательные и дополнительные)	
IV	Обязательная подпись владельца	
V	Обязательный элемент идентификации	
VII	Обязательная машиносчитываемая зона (МСЗ)	
VI	Дополнительные элементы данных	Оборотная сторона ПД-2

Расположение и последовательность зон документов типа ПД-2 приведены на рисунке 4.

Лицевая сторона ПД-2



Рисунок 4, лист 1

Оборотная сторона ПД-2

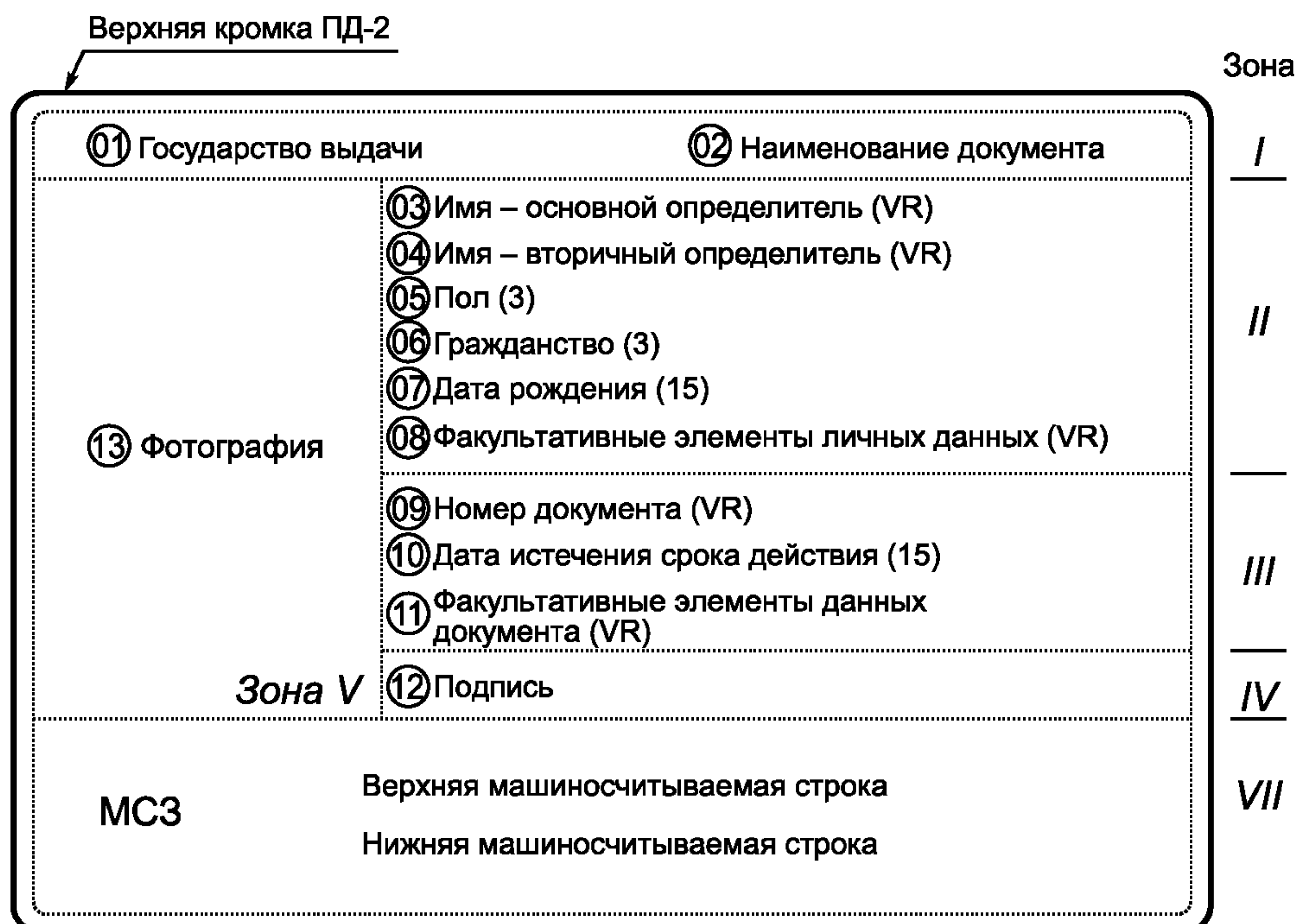
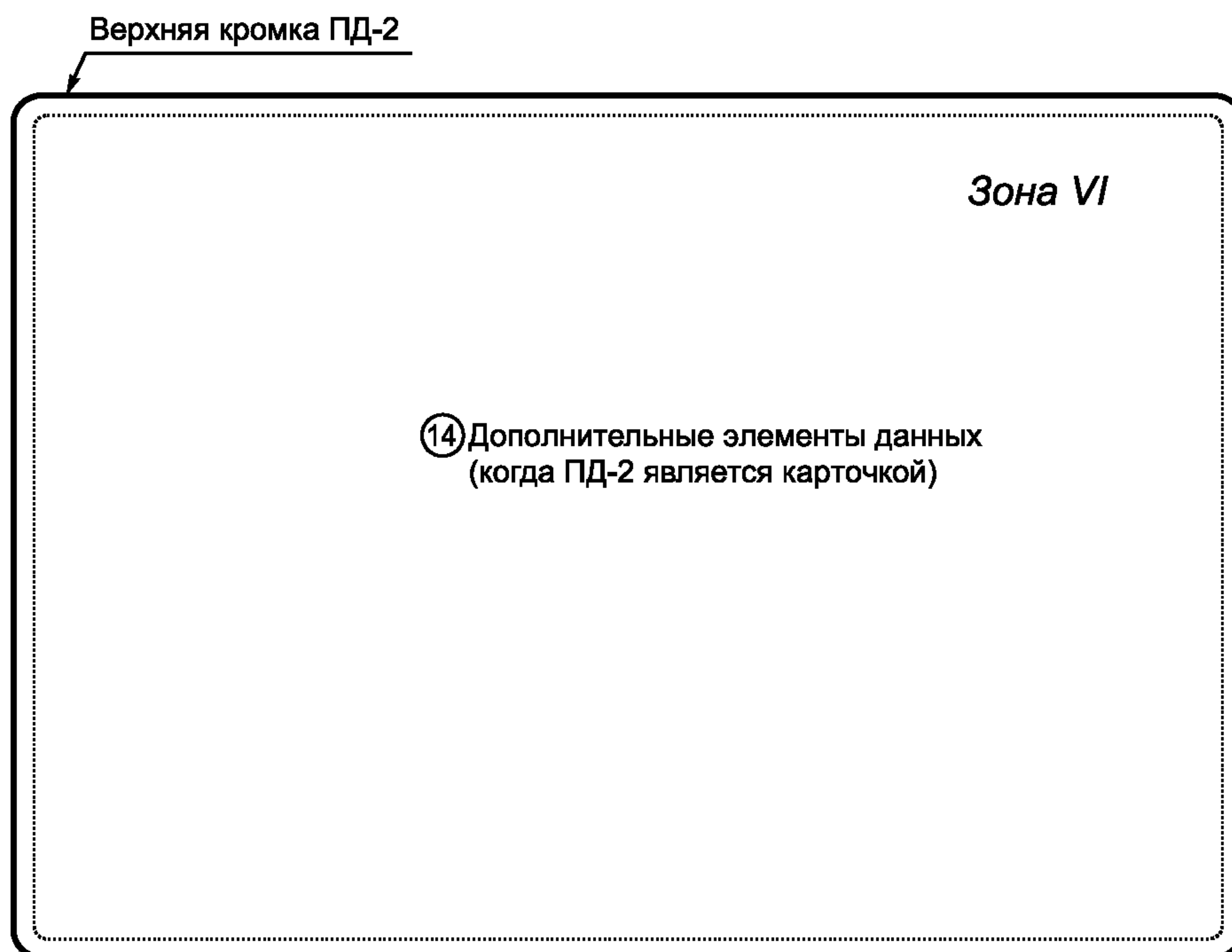

Примечания

- 1 Горизонтальная плотность печати в МСЗ — 10 знаков на 25,4 мм, в ЗВП II и III — не более 15 знаков на 25,4 мм.
- 2 На фактическом документе пограничные линии зон могут не использоваться.
- 3 (VR) — переменное число знаков.
- 4 O — номер поля.

Рисунок 4, лист 2 — Последовательность расположения элементов данных официального проездного документа размера 2 (ПД-2) при минимальном обязательном формате

4.6.2 Размеры и допуски для документов типа ПД-2 приведены на рисунке 5.



Рисунок 5 — Размеры и допуски документа ПД-2

4.6.3 Зона I должна быть расположена у верхней кромки документа по всей его ширине. Размер зоны I по вертикали не должен превышать 11,0 мм.

4.7 Обязательная машиносчитываемая зона VII

4.7.1 МСЗ предназначена для упрощения проверки документа и сокращения времени процедуры проверки. Кроме того, МСЗ дает возможность проверить информацию, содержащуюся в ЗВП, и может быть использована для нахождения и проверки информации, хранимой в базе данных.

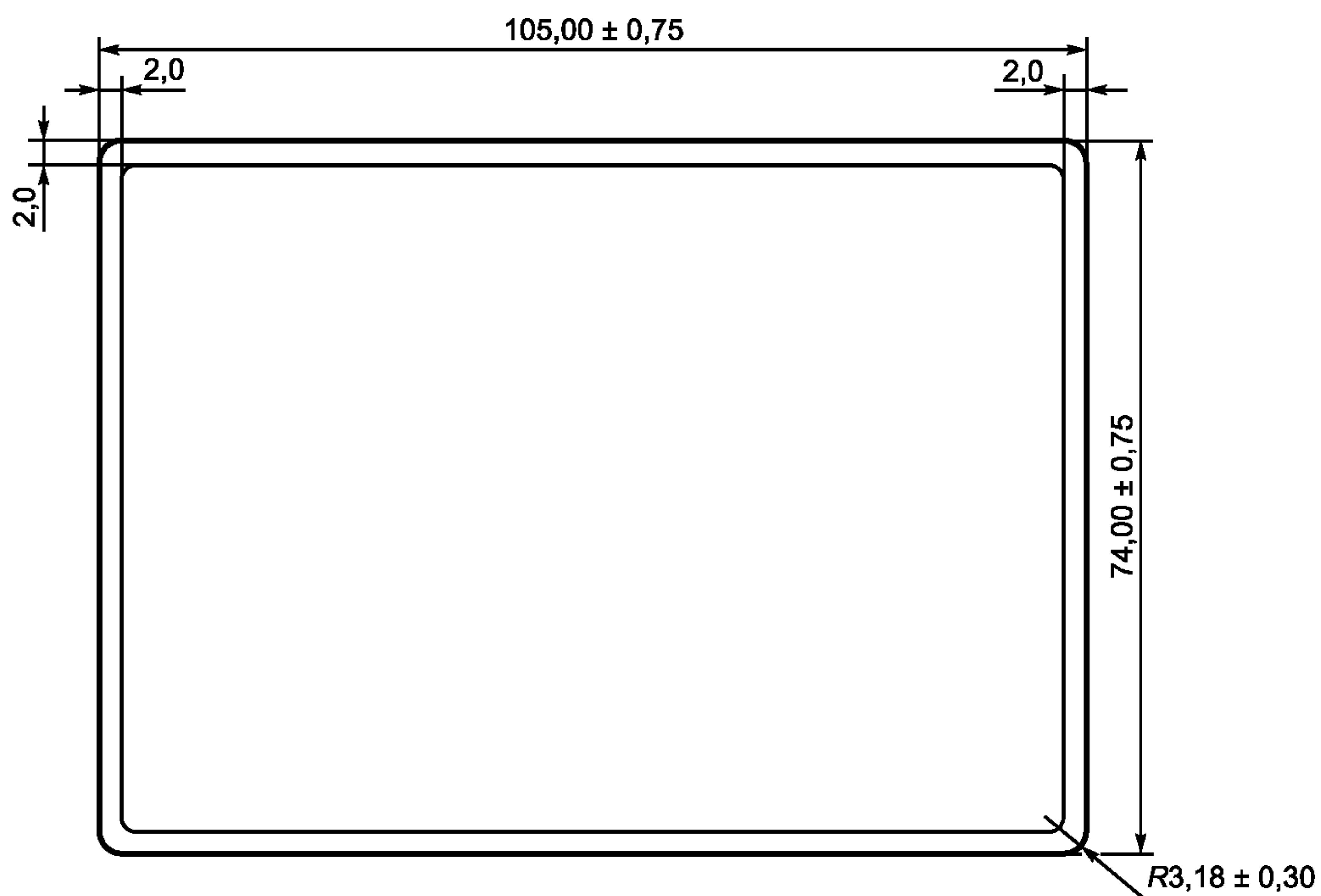
4.7.2 МСЗ содержит элементы данных в едином формате, принятом в международной практике, которые должны легко поддаваться как машинному считыванию, так и визуальному и передаваться в виде протокола, который совместим с технологической структурой и требованиями любой страны.

4.7.3 Гарнитура и размер шрифта, используемого в МСЗ, должны соответствовать ГОСТ 16330. В МСЗ следует использовать знаки типоразмера 1 шрифта РОС-Б (см. рисунок 6) со штрихом постоянной толщины и с пробелом шириной 2,54 мм, т. е. плотность печати знаков должна составлять 10 знаков на 25,4 мм.



Рисунок 6 — Знаки, обязательные для заполнения МСЗ

4.7.4 Данные в МСЗ должны быть набраны прописными буквами (верхний регистр) латинского алфавита и цифрами 0123456789. Транслитерация знаков русского алфавита знаками латинского алфавита — в соответствии с приложением А ГОСТ Р 52535.1. Применять знаки русского алфавита и диакритические знаки в МСЗ не допускается.

4.7.5 МСЗ VII документов типа ПД-1 расположена на оборотной стороне документа и содержит три строки, ограниченные контрольными линиями, как это показано на рисунке 7.

4.7.6 Элементы данных в МСЗ типа ПД-1, соответствующие полям ЗВП, печатаются в каждом поле МСЗ, начиная слева с позиции первого знака в зонах печати. Положение левой кромки первого знака МСЗ должно быть на расстоянии $(5,0 \pm 1,0)$ мм от левой кромки документа.

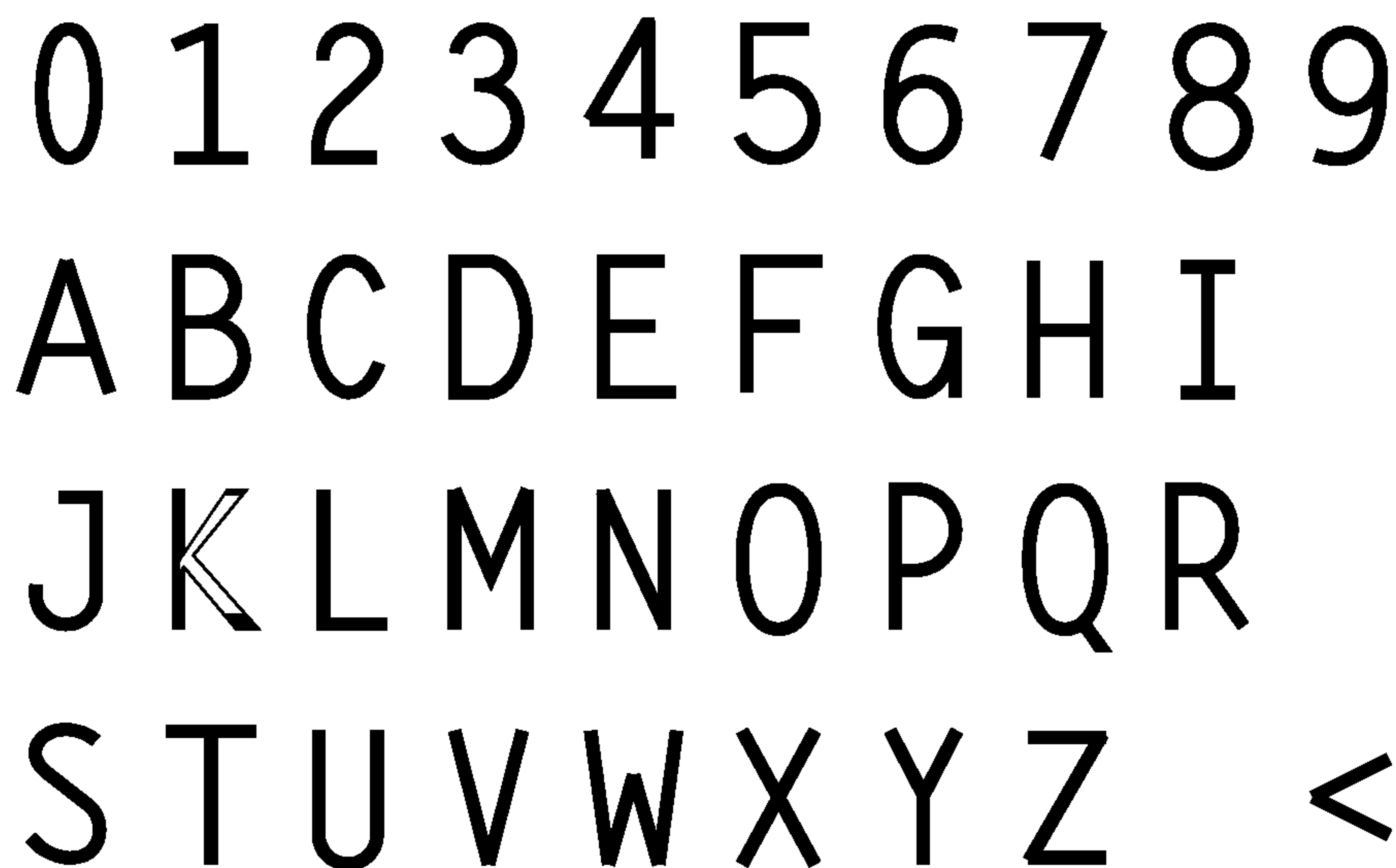
4.7.7 Структура данных машиносчитываемых строк МСЗ должна соответствовать последовательности, приведенной в приложениях А и Б.

4.7.8 МСЗ VII документов типа ПД-2 расположена на лицевой стороне документа и содержит две строки, ограниченные контрольными линиями, как это показано на рисунке 8.

Оборотная сторона ПД-1



Рисунок 7 — Расположение и размеры МСЗ для документов типа ПД-1



Рисунок 8 — Расположение и размеры МСЗ для документов типа ПД-2

4.7.9 Элементы данных в МСЗ типа ПД-2, соответствующие полям ЗВП, печатаются в каждом поле МСЗ, начиная слева с позиции первого знака в зонах печати. Положение левой кромки первого знака МСЗ должно быть на расстоянии $(4,0 \pm 1,0)$ мм от левой кромки документа.

4.7.10 Для надежности и достоверности в структуру данных машиносчитываемых строк следует включать контрольные цифры. Примеры включения и расчета контрольных цифр приведены в приложениях В и Г.

4.8 Отображаемые элементы идентификации

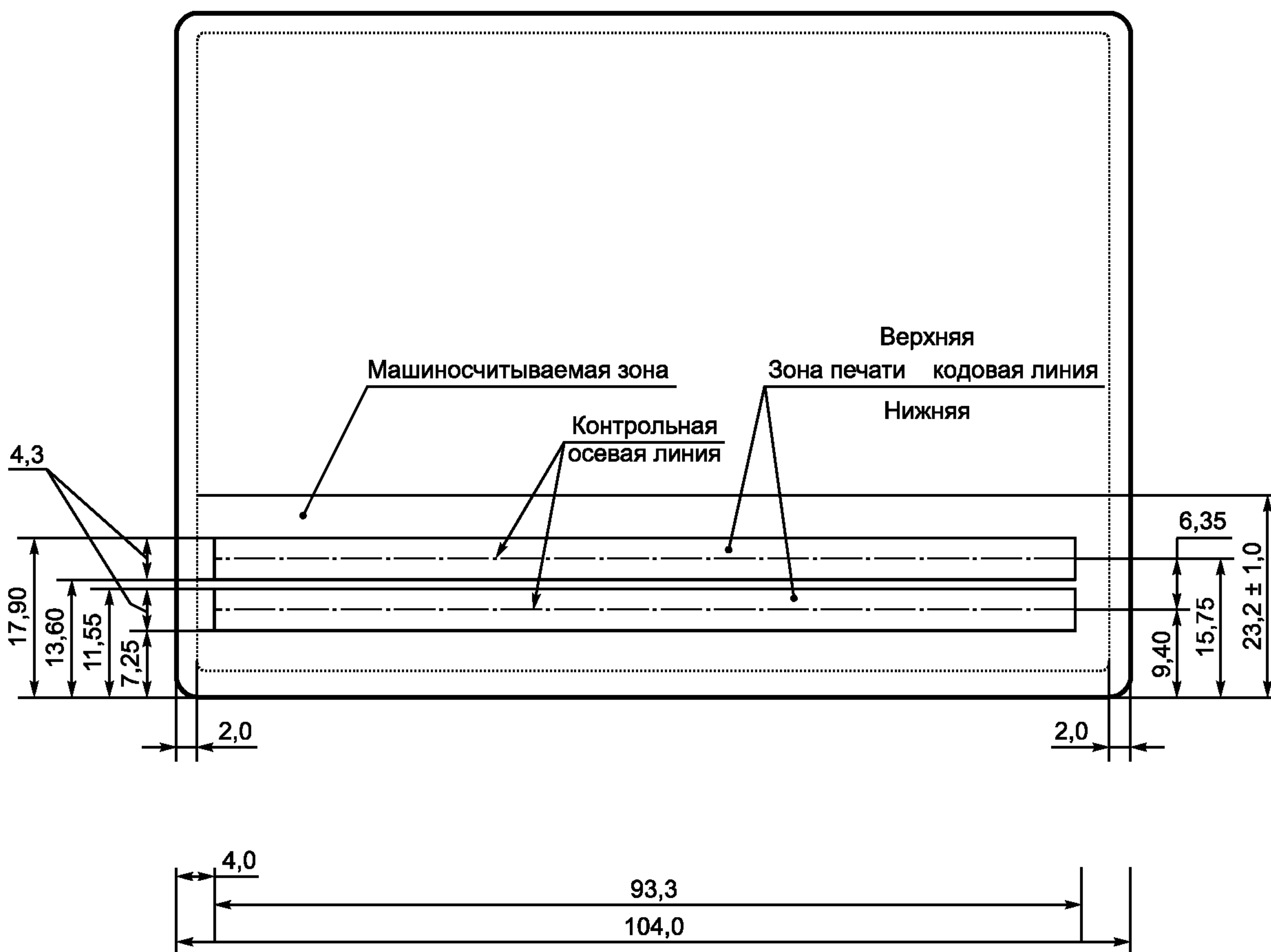
4.8.1 Отображаемыми элементами идентификации могут быть изображаемая фотография владельца документа, отпечатки одного или двух и более пальцев и его подпись, расположенные соответственно в зонах V и IV. Фотография и подпись — обязательные элементы идентификации независимо от вида официального проездного документа.

4.8.2 Элементы идентификации, в т. ч. биометрические, для документа конкретного вида устанавливает организация выдачи документа в технических условиях на документ конкретного вида в соответствии с потребностями международной практики.

4.8.3 Изображаемая фотография воспроизводится из цифровой формы и наносится методом лазерной или струйной печати в зоне V ЗВП, как указано в примерах приложения Д.

4.8.4 Изображаемая фотография воспроизводит лицо владельца документа во фронтальной позе и должна быть выполнена с разрешающей способностью не менее 300 dpi (12 линий на 1 мм).

4.8.5 Отображаемая подпись владельца документа воспроизводит в цифровой форме оригинальную подпись с масштабированием ее при печати в зоне IV ЗВП. Цвет отображаемой подписи должен выделяться по отношению к фону.

4.8.6 Подлинные отпечатки пальцев наносят в зоне II в масштабе 1:1. Если наносятся отображаемые цифровые отпечатки пальцев, то их масштабирование не допускается. Отображаемый отпечаток пальца является репродукцией исходного отпечатка с соотношением один к одному. Цвет отпечатка пальца должен быть контрастен по отношению к фону. Положения настоящего пункта носят рекомендательный характер.

4.9 Биометрические данные

4.9.1 Биометрические данные, вносимые и хранимые на документе, должны соответствовать требованиям стандартов на биометрические данные конкретных видов.

**Приложение А
(обязательное)**

Структура машиносчитываемых данных ПД-1

Т а б л и ц а А. 1 — Структура данных верхней машиносчитываемой строки

Позиция знаков в МСЗ (строка 1)	Номер поля в ЗВП	Элемент данных	Требование	Число знаков
1—2	02	Код документа	Первым знаком могут быть буквы А, С, которые обозначают тип документа. Второй знак устанавливает организация выдачи документа	2
3—5	01	Государство или организация выдачи	RUS	3
6—14	09	Номер документа	Устанавливается государством или организацией	9
15		Контрольная цифра	См. приложение Г	1
16—30	8,11 или зона IV	Дополнительные элементы данных	Для дополнительного использования. Неиспользованные позиции знаков заполняются знаком-заполнителем (<) до позиции 30	15

Т а б л и ц а А. 2 — Структура данных средней машиносчитываемой строки

Позиция знаков в МСЗ (строка 2)	Номер поля в ЗВП	Элемент данных	Требование	Число знаков
1—6	07	Дата рождения	YYMMDD, где YY — год, MM — месяц, DD — дата	6
7		Контрольная цифра	См. приложение В	1
8	05	Пол	F — женский; M — мужской; < — не указан	1
9—14	10	Дата истечения срока действия	YYMMDD, где YY — год, MM — месяц, DD — дата	6
15		Контрольная цифра	См. приложение В	1
16—18	06	Гражданство	В соответствии с приложением А ГОСТ Р 52535.2	3
19—29	08,11 или зона IV	Дополнительные элементы данных	Для дополнительного использования. Неиспользованные позиции знаков заполняются знаком-заполнителем (<) до позиции 29	11
30		Общая контрольная цифра	См. приложение В	1

Т а б л и ц а А. 3 — Структура данных нижней машиносчитываемой строки

Позиция знаков в МСЗ (строка 3)	Номер поля в ЗВП	Элемент данных	Требование	Число знаков
1—30	03, 04	Фамилия, имя	Фамилия и имя разделены двумя знаками-заполнителями (<<). Двойные фамилии или имена разделяются одним знаком-заполнителем (<)	30 (Фамилия, имя и заполнители)
		Знаки пунктуации в имени	Внесение знаков пунктуации в МСЗ запрещено	
		Апострофы в имени	Отделенные друг от друга в зоне ЗВП компоненты фамилии или имя пишутся вместе без знака-заполнителя (<) <i>Например:</i> ЗВП: D'ARTAGNAN МСЗ: DARTAGNAN	
		Дефис в имени	Дефис (-) в фамилии или в имени заменяется знаком-заполнителем (<)	
	04	Запятыя	В тех случаях, когда запятая используется в ЗВП для разделения фамилии, состоящей из двух частей, она заменяется в МСЗ одним знаком-заполнителем (<), определители отделяются друг от друга двумя знаками-заполнителями	
		Титулы и звания, стоящие до и после имени	Титулы и звания (например, мл.; ст.; II или III) не вносятся в МСЗ	
		Заполнитель	Все неиспользованные позиции знаков необходимо заполнить знаками-заполнителями (<) до 30 позиции	
		Сокращение фамилии	Если число знаков в фамилии и имени вместе с требующимися разделителями (знаки-заполнители) превышает число позиций имеющихся знаков для написания фамилии (т. е. 30), они сокращаются следующим образом: - знаки исключаются из фамилии или имени до тех пор, пока не высвободится три позиции знаков, вместо которых можно расположить два знака-заполнителя (<<) и первый знак первого компонента вторичного определителя. Последний знак (позиция 30) является алфавитным знаком (A—Z). Он указывает на то, что могло быть произведено сокращение	

Приложение Б
(обязательное)

Структура машиносчитываемых данных ПД-2

Т а б л и ц а Б.1 — Структура данных верхней машиносчитываемой строки

Позиция знаков в МСЗ (строка 1)	Номер поля в ЗВП	Элемент данных	Требование	Число знаков
1—2	02	Код документа	Первым знаком могут быть буквы А, С, I, которые обозначают тип документа. Вторым знаком устанавливается организация выдачи документа	2
3—5	01	Государство или организация выдачи	RUS	3
6—36	03, 04	Фамилия Имя	Фамилия и имя разделены двумя знаками-заполнителями (<<). Двойные фамилии или имена разделяются одним знаком-заполнителем (<)	31 (Фамилия, имя и заполнители)
		Знаки пунктуации в имени	Внесение знаков пунктуации в МСЗ запрещено	
		Апострофы в имени	Отделенные друг от друга в зоне ЗВП компоненты фамилии или имени пишутся вместе без знака-заполнителя (<) <i>Например:</i> ЗВП: D'ARTAGNAN МСЗ: DARTAGNAN	
		Дефис в имени	Дефис (-) в фамилии или в имени заменяется знаком-заполнителем (<)	
	04	Запяые	В тех случаях, когда запятая используется в ЗВП для разделения фамилии, состоящей из двух частей, она заменяется в МСЗ одним знаком-заполнителем (<); определители отделяются друг от друга двумя знаками-заполнителями	
		Титулы и звания, стоящие до и после имени	Титулы и звания (например, мл.; ст.; II или III) не вносятся в МСЗ	
		Заполнитель	Все неиспользованные позиции знаков необходимо заполнить знаками-заполнителями (<) до 36-й позиции	
		Сокращение фамилии	Если число знаков в фамилии и имени вместе с требующимися разделителями (знаки-заполнители) превышает число позиций имеющихся знаков для написания фамилии (т. е. 31), они сокращаются следующим образом: - знаки исключаются из фамилии или имени до тех пор, пока не высвободится три позиции знаков, вместо которых можно расположить два знака-заполнителя (<<) и первый знак первого компонента вторичного определителя. Последний знак (позиция 31) является алфавитным знаком (А—Z). Он указывает на то, что могло быть произведено сокращение	

Т а б л и ц а Б. 2 — Структура данных нижней машиносчитываемой строки

Позиция знаков в МСЗ (строка 2)	Номер поля в ЗВП	Элемент данных	Требование	Число знаков
1—9	09	Номер документа	Устанавливается государством или организацией	9
10		Контрольная цифра	См. приложение Г	1
11—13	06	Гражданство	В соответствии с приложением А ГОСТ Р 52535.2	3
14—19	07	Дата рождения	YYMMDD, где YY — год, MM — месяц, DD — дата	6
20		Контрольная цифра	См. приложение Г	1
21	05	Пол	F — женский; M — мужской; < — не указан	1
22—27	10	Дата истечения срока действия	YYMMDD, где YY — год, MM — месяц, DD — дата	6
28		Контрольная цифра	См. приложение Г	1
29—35	08, 11 или зона IV	Дополнительные элементы данных	Для дополнительного использования. Неиспользованные позиции знаков заполняются знаком-заполнителем (<) до позиции 35	7
36		Составная контрольная цифра	См. приложение Г	1

Приложение В
(справочное)

Контрольные цифры в МСЗ документов формата ПД-1

Структура данных машиносчитываемых строк документов формата ПД-1 (см. таблицы А.1—А.3) предусматривает включение четырех контрольных цифр, приведенных в таблице В.1

Т а б л и ц а В.1

Контрольная цифра	Позиции знака (верхняя строка МСЗ), используемые для расчета контрольной цифры	Позиция контрольной цифры (верхняя строка МСЗ)
Контрольная цифра номера документа	6—14	15
Контрольная цифра	Позиции знака (средняя строка МСЗ), используемые для расчета контрольной цифры	Позиция контрольной цифры (средняя строка МСЗ)
Контрольная цифра рождения	1—6	7
Контрольная цифра истечения срока действия	9—14	15
Контрольная цифра	Позиции знака (верхняя/средняя строки МСЗ), используемые для расчета контрольной цифры	Позиция контрольной цифры (средняя строка МСЗ)
Составная контрольная цифра	6—30 (верхняя строка) 1—7, 9—15, 10—29 (средняя строка)	30

П р и м е ч а н и е — Позиции 6—30 (верхняя строка), 8, 16—18 (средняя строка), 1—30 (нижняя строка) исключают из расчета составной контрольной цифры.

В.1 Расчет контрольных цифр в МСЗ

Контрольные цифры рассчитывают по модулю 10 с постоянно повторяющейся весовой функцией 731 731 ... следующим образом:

В.1.1 Этап 1. Слева направо умножить каждую цифру соответствующего элемента цифровых данных на весовой показатель, стоящий в соответствующей последовательной позиции.

В.1.2 Этап 2. Сложить результаты каждого умножения.

В.1.3 Этап 3. Разделить полученную сумму на 10 (модуль).

В.1.4 Этап 4. Полученный остаток является контрольной цифрой.

В.1.5 Если номер не занимает все имеющиеся позиции знаков, в элементах данных для заполнения пустых позиций используется символ < и ему придается нулевое значение для расчета контрольной цифры.

В.1.6 Если расчет контрольных цифр применяется к элементам данных, содержащим знаки алфавита, знаки от А до Z имеют соответственно значения от 10 до 35:

А	В	С	Д	Е	F	G	Н	И	Ј	К	Л	М	Н	О	Р	Q	R	S	T	U	V	W	X	Y	Z
10	11	12	13	14	15	16	17	18	19	20	21	22	23	24	25	26	27	28	29	30	31	32	33	34	35

В.1.7 Пример 1. Применение контрольной цифры в поле, предназначенном для написания дат

При использовании в качестве примера даты 27 июля 1952 года, представленной в цифровой форме согласно ГОСТ ИСО 8601, расчет проводится следующим образом:

	Дата	5	2	0	7	2	7
	Весовой показатель	7	3	1	7	3	1
Этап 1 (умножение)	Результат	35	6	0	49	6	7
Этап 2 (сумма результатов)		35 + 6 + 0 + 49 + 6 + 7 = 103					
Этап 3 (деление на модуль)		$\frac{103}{10} = 10, \text{ остаток } 3$					

Этап 4. Контрольная цифра равна остатку 3. Дату и контрольную цифру соответственно записывают как 5207273.

ГОСТ Р 52535.3—2006

Элемент данных, приводимый в качестве примера	<	<	<	<	<
Предписанные цифровые значения	0	0	0	0	0
Весовой показатель	7	3	1	7	3
Этап 1 (умножение)	0	0	0	0	0
Результат					
Этап 2 (сумма результатов)	91 +	6 + 3 +	7 + 12 + 5 + 56 + 27 +	0 + 49	
Этап 2 (сумма результатов)	0 +	0 + 0 +	0 + 0 + 0 +	0 + 0 + 0 +	0 + 0
Этап 2 (сумма результатов)	0 +	0 + 0 +	0 + 0 + 9 + 4 +	0 + 21 +	1
Этап 2 (сумма результатов)	14 + 21 + 9 + 35 +	0 + 7 +	7 + 6 +	2 +	0
Этап 2 (сумма результатов)	0 +	0 + 0 +	0 + 0 + 0 +	0 + 0 +	0 + 0
Этап 2 (сумма результатов)	= 392				
Этап 3 (деление на модуль)	$\frac{392}{10} = 39, \text{ остаток } 2$				

Этап 4. Контрольная цифра равна остатку 2. Средняя строка данных МСЗ вместе с этой составной контрольной цифрой может быть записана следующим образом:

3407127M9507122УТО<<<<<<<<<<2.

Приложение Г
(справочное)

Контрольные цифры в МСЗ документов формата ПД-2

Структура данных машиносчитываемых строк документов формата ПД-2 (см. таблицы Б.1 и Б.2) предусматривает включение четырех контрольных цифр, приведенных в таблице Г.1

Т а б л и ц а Г.1

Контрольная цифра	Позиции знака (нижняя строка МСЗ), используемые для расчета контрольной цифры	Позиция контрольной цифры (нижняя строка МСЗ)
Контрольная цифра номера документа	1—9	10
Контрольная цифра даты рождения	14—19	20
Контрольная цифра даты истечения срока действия	22—27	28
Составная контрольная цифра	1—10, 14—20, 22—35 (нижняя строка)	36

П р и м е ч а н и е — Позиции 11—13, 21 (нижняя строка) исключают из расчета составной контрольной цифры.

Г.1 Расчет контрольных цифр в МСЗ

Контрольные цифры рассчитывают по модулю 10 с постоянно повторяющейся весовой функцией 731 731 ... следующим образом:

Г.1.1 Этап 1. Слева направо умножить каждую цифру соответствующего элемента цифровых данных на весовой показатель, стоящий в соответствующей последовательной позиции.

Г.1.2 Этап 2. Сложить результаты каждого умножения.

Г.1.3 Этап 3. Разделить полученную сумму на 10 (модуль).

Г.1.4 Этап 4. Полученный остаток является контрольной цифрой.

Г.1.5 Если номер не занимает все имеющиеся позиции знаков, в элементах данных для заполнения пустых позиций используют символ < и ему придается нулевое значение для расчета контрольной цифры.

Г.1.6 Если расчет контрольных цифр применяется к элементам данных, содержащим знаки алфавита, знаки от А до Z имеют соответственно значения от 10 до 35:

A	B	C	D	E	F	G	H	I	J	K	L	M	N	O	P	Q	R	S	T	U	V	W	X	Y	Z
10	11	12	13	14	15	16	17	18	19	20	21	22	23	24	25	26	27	28	29	30	31	32	33	34	35

Г.1.7 Пример 1. Применение контрольной цифры в поле, предназначенном для написания дат

При использовании в качестве примера даты 27 июля 1952 года, представленной в цифровой форме согласно ГОСТ ИСО 8601, расчет проводится следующим образом:

Дата	5	2	0	7	2	7								
Весовой показатель	7	3	1	7	3	1								
Этап 1 (умножение)	Результат	35	6	0	49	6	7							
Этап 2 (сумма результатов)		35	+	6	+	0	+	49	+	6	+	7	=	103
Этап 3 (деление на модуль)		$\frac{103}{10}$	=	10,	остаток	3								

Этап 4. Контрольная цифра равна остатку 3. Дату и контрольную цифру записывают как 5207273.

Г.1.8 Пример 2. Применение контрольной цифры в поле, предназначенном для написания номера документа

При использовании номера АВ2134 в качестве примера для кодирования, состоящего из 9 знаков поля установленной длины (например, номер паспорта), расчет проводится следующим образом:

Элемент данных, приводимый в качестве примера	A	B	2	1	3	4	<	<	<
Предписанные цифровые значения	10	11	2	1	3	4	0	0	0
Весовой показатель	7	3	1	7	3	1	7	3	1
Этап 1 (умножение)	70	33	2	7	9	4	0	0	0
Этап 2 (сумма результатов)	70 + 33 + 2 + 7 + 9 + 4 + 0 + 0 + 0 = 125								
Этап 3 (деление на модуль)	$\frac{125}{10} = 12$, остаток 5								

Этап 4. Контрольная цифра равна остатку 5. Номер и его контрольную цифру соответственно записывают как АВ2134<<<5.

Г.1.9 Пример 3. Применение составной контрольной цифры в МСЗ

При использовании нижней строки данных, содержащихся в МСЗ, которые приводят ниже в качестве примера для кодирования составных контрольных чисел, расчет проводится следующим образом:

Нижняя машиносчитываемая строка (позиции знаков 1—35):

НА672242<6UTO5802254M9601086<<<<<<<<

Элемент данных, приводимый в качестве примера	Н	А	6	7	2	2	4	2	<	6	
Предписанные цифровые значения	17	10	6	7	2	2	4	2	0	6	
Весовой показатель	7	3	1	7	3	1	7	3	1	7	
Этап 1 (умножение)	Результат	119	30	6	49	6	2	28	6	0	42

Элемент данных, приводимый в качестве примера	5	8	0	2	2	5	4	9	6	0	
Предписанные цифровые значения	5	8	0	2	2	5	4	9	6	0	
Весовой показатель	3	1	7	3	1	7	3	1	7	3	
Этап 1 (умножение)	Результат	15	8	0	6	2	35	12	9	42	0

Элемент данных, приводимый в качестве примера	1	0	8	6	<	<	<	<	<	<
Предписанные цифровые значения	1	0	8	6	0	0	0	0	0	0
Весовой показатель	1	7	3	1	7	3	1	7	3	1
Этап 1 (умножение)	Результат	1	0	24	6	0	0	0	0	0

Элемент данных, приводимый в качестве примера	<
Предписанные цифровые значения	0
Весовой показатель	7
Этап 1 (умножение)	Результат 0

Этап 2 (сумма результатов) 119 + 30 + 6 + 49 + 6 + 2 + 28 + 6 + 0 + 42 +

Этап 2 (сумма результатов) 15 + 8 + 0 + 6 + 2 + 35 + 12 + 9 + 42 + 0 +

Этап 2 (сумма результатов) 1 + 0 + 24 + 6 + 0 + 0 + 0 + 0 + 0 + 0 +

Этап 2 (сумма результатов) = 448

Этап 3 (деление на модуль) $\frac{448}{10} = 44$, остаток 8

Этап 4. Контрольная цифра равна остатку 8. Нижняя строка данных МСЗ вместе с этой составной контрольной цифрой может быть записана следующим образом:

НА672242<6UTO5802254M9601086<<<<<<<8.

Приложение Д
(справочное)

Примеры расположения ЗВП

Д.1 Для документов типа ПД-1 компоновки зон приведены на рисунке Д.1 а)—д).

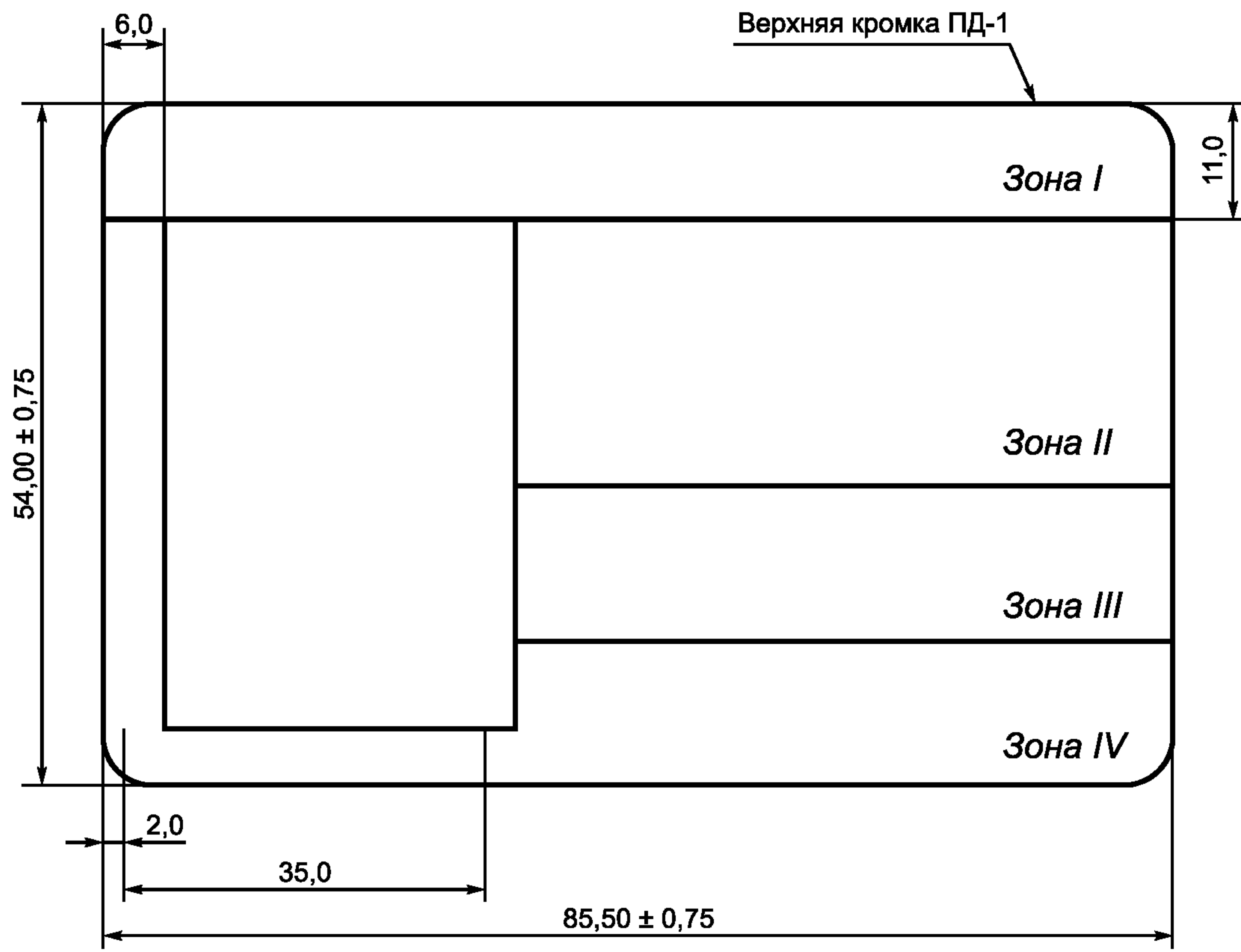

а)

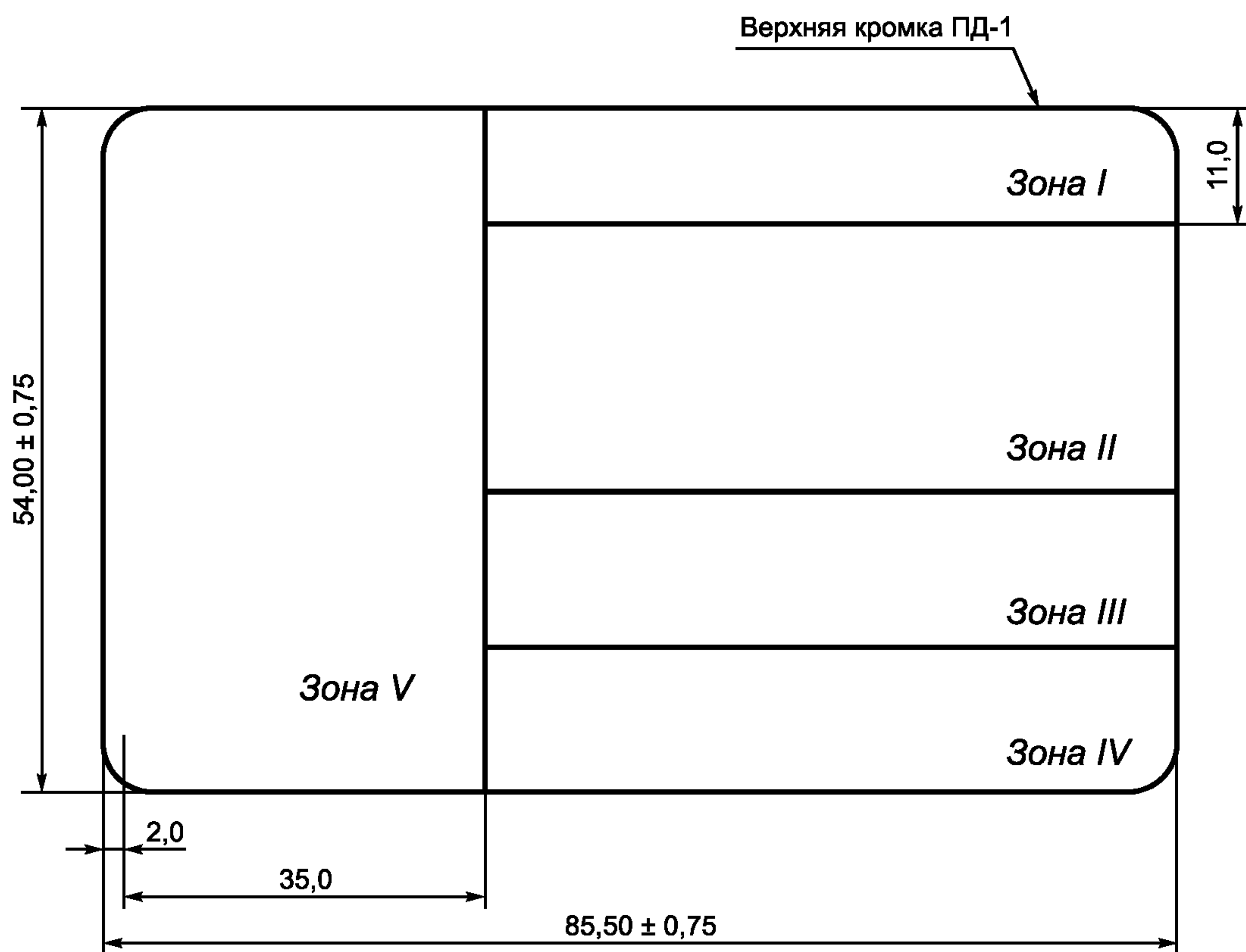

б)

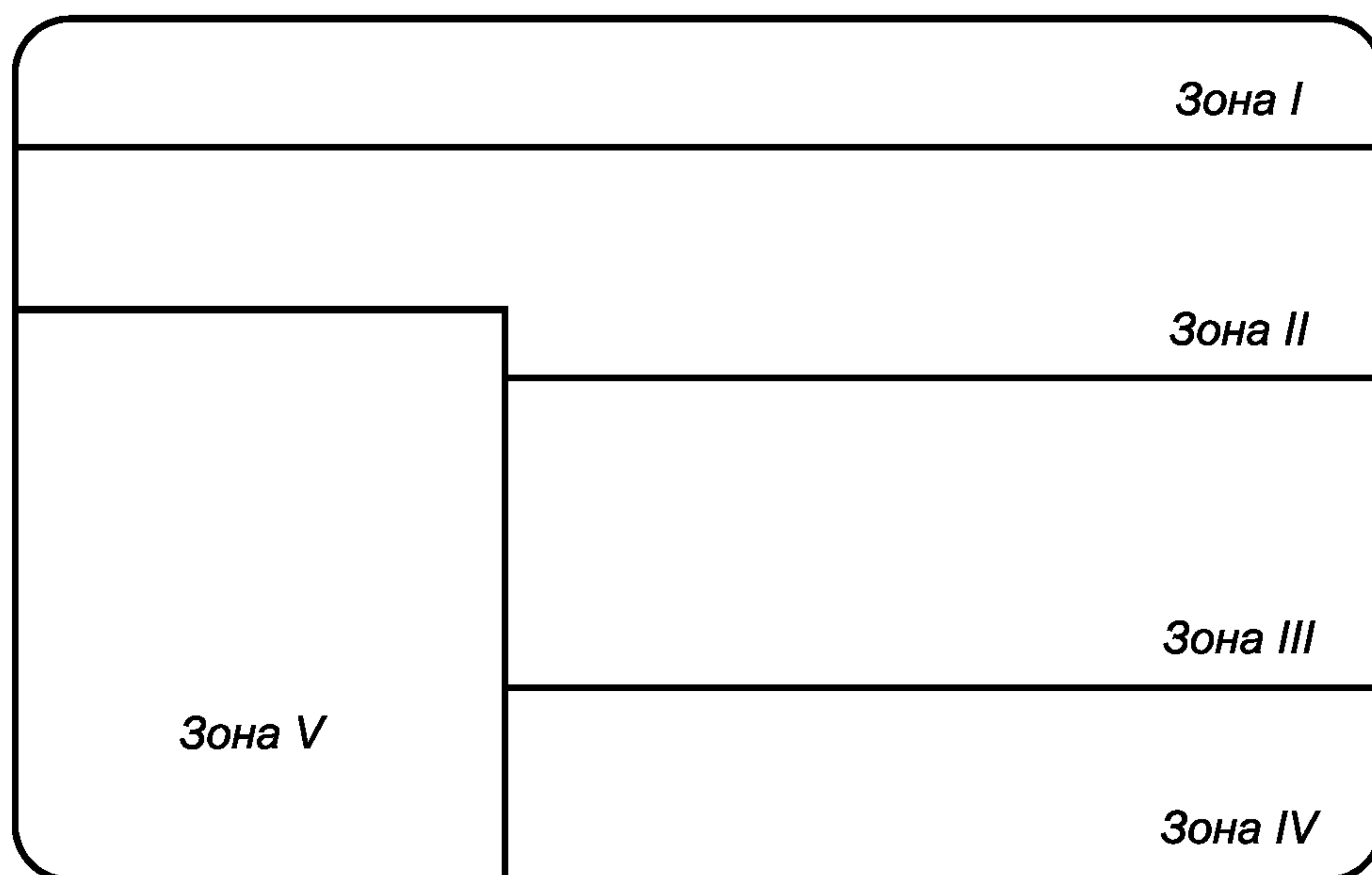

в)

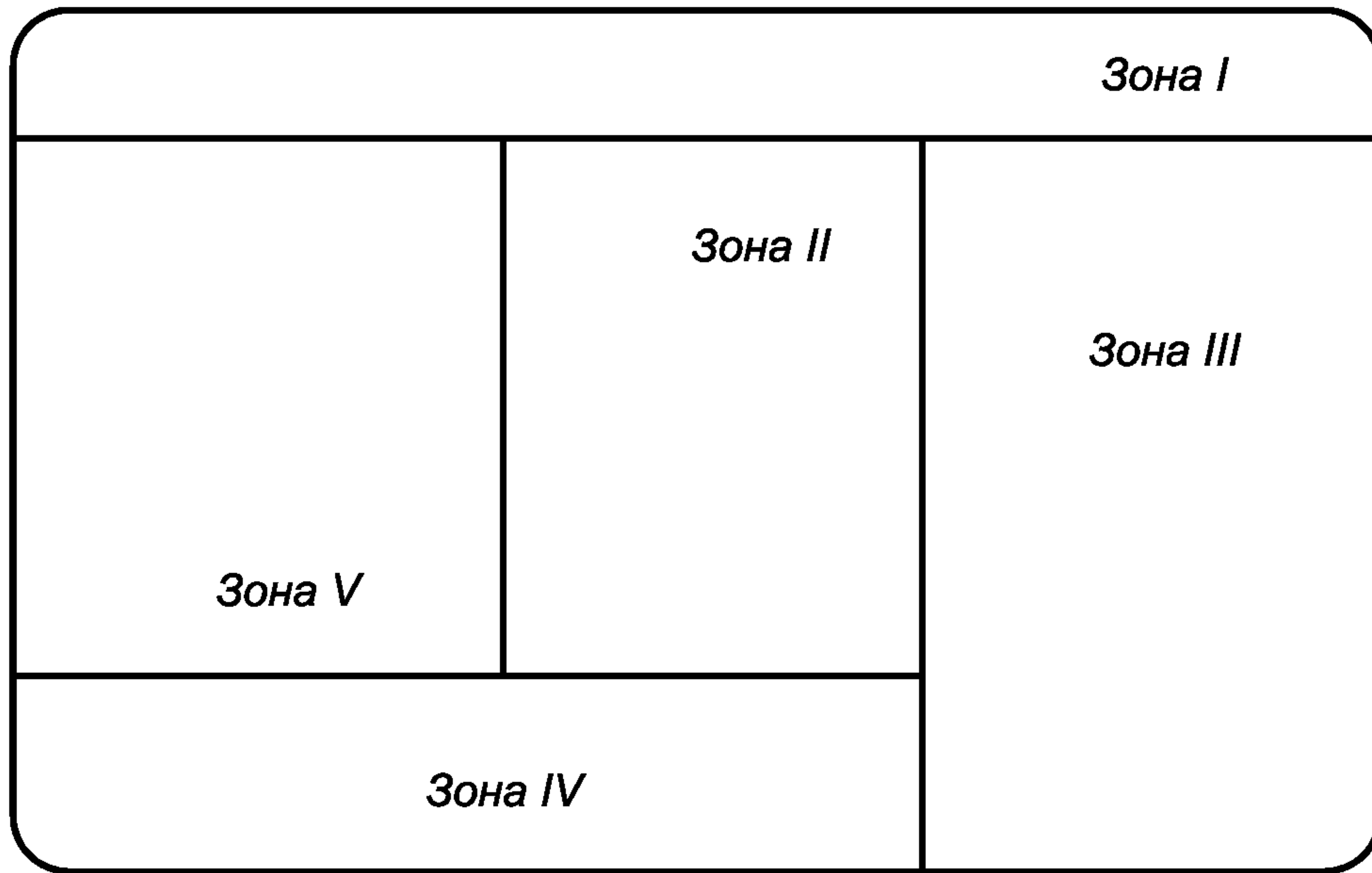

г)

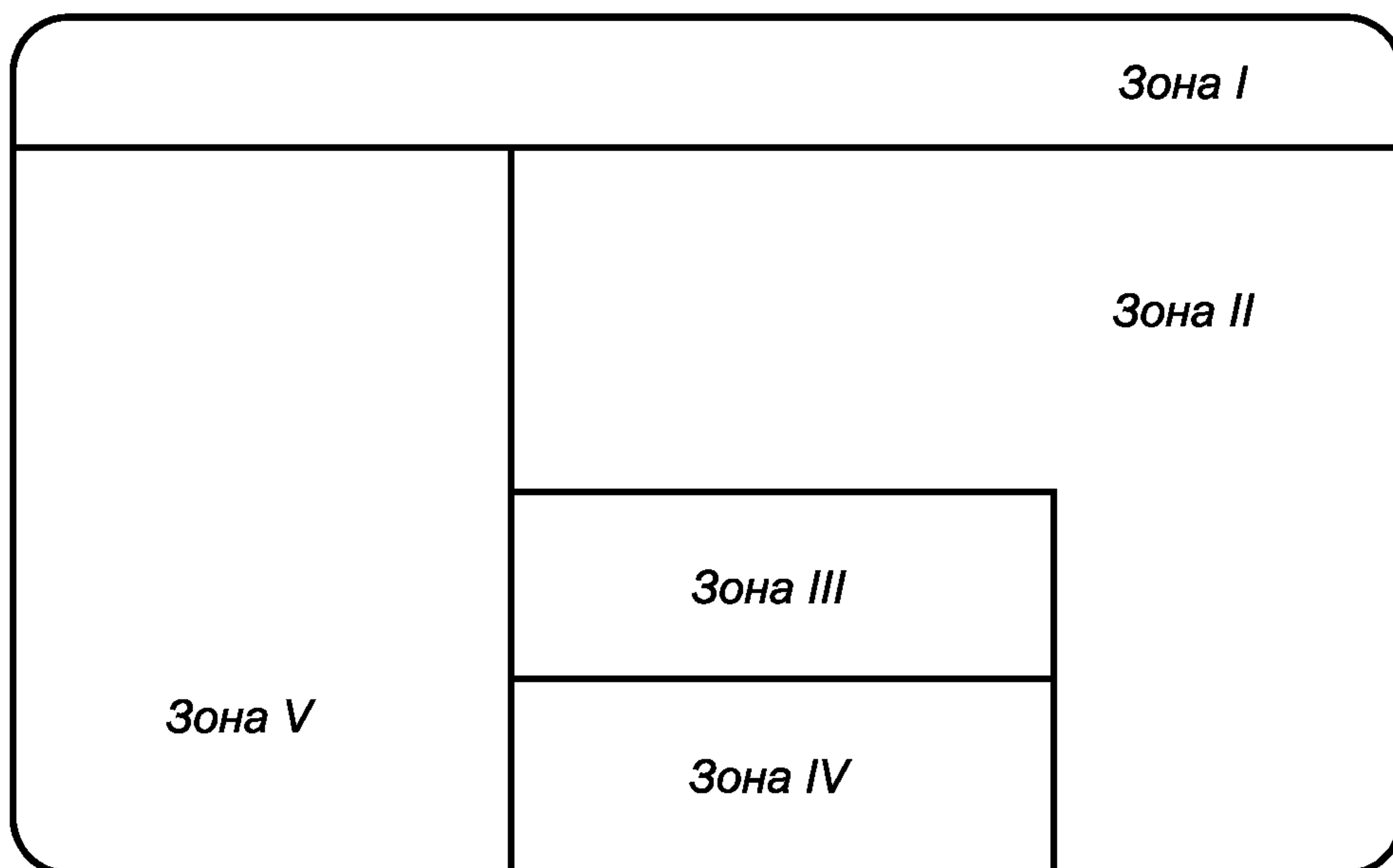

д)

Рисунок Д.1

Д.2 Для документов типа ПД-2 компоновки зон приведены на рисунке Д.2 а)—г).

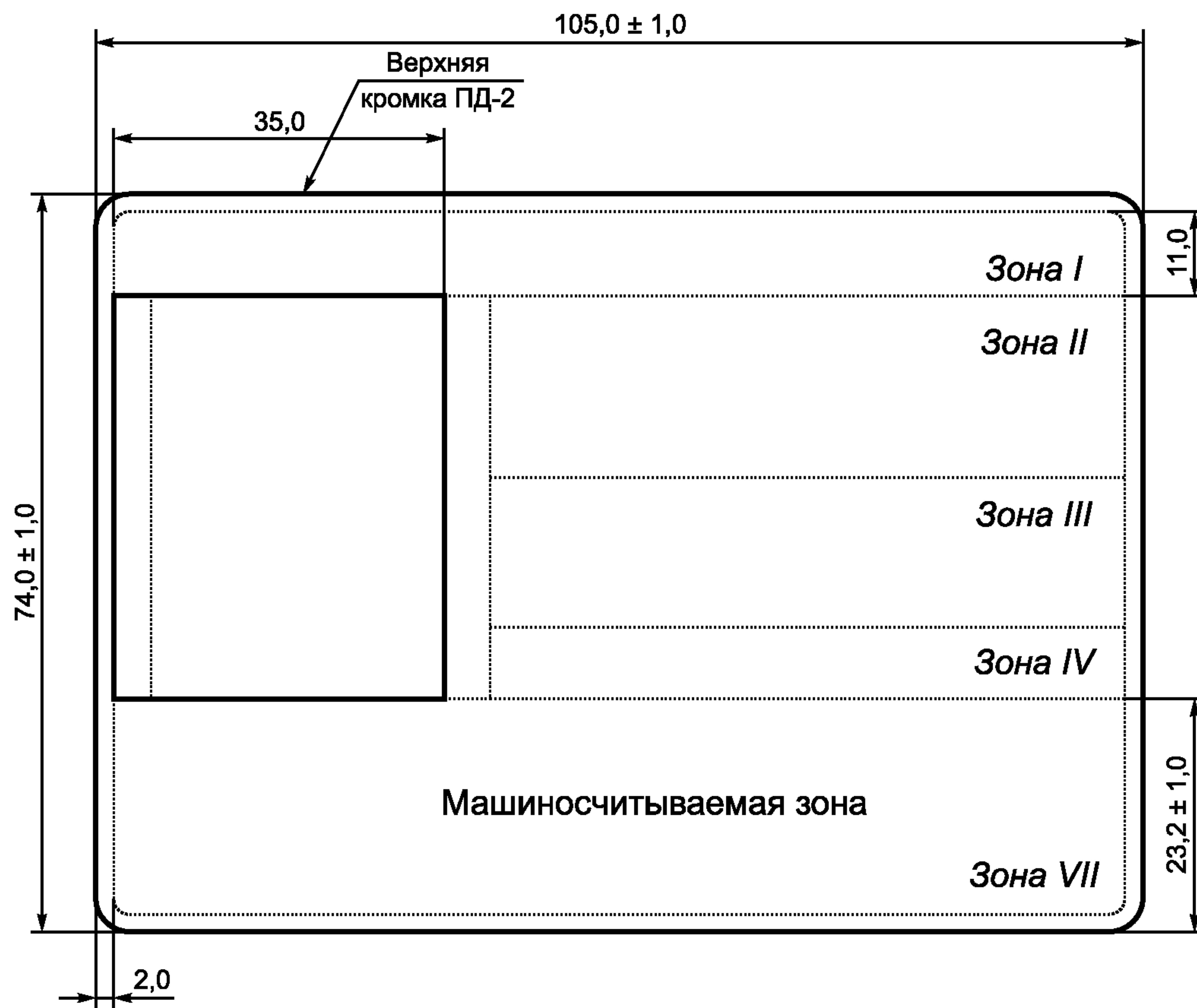

а)

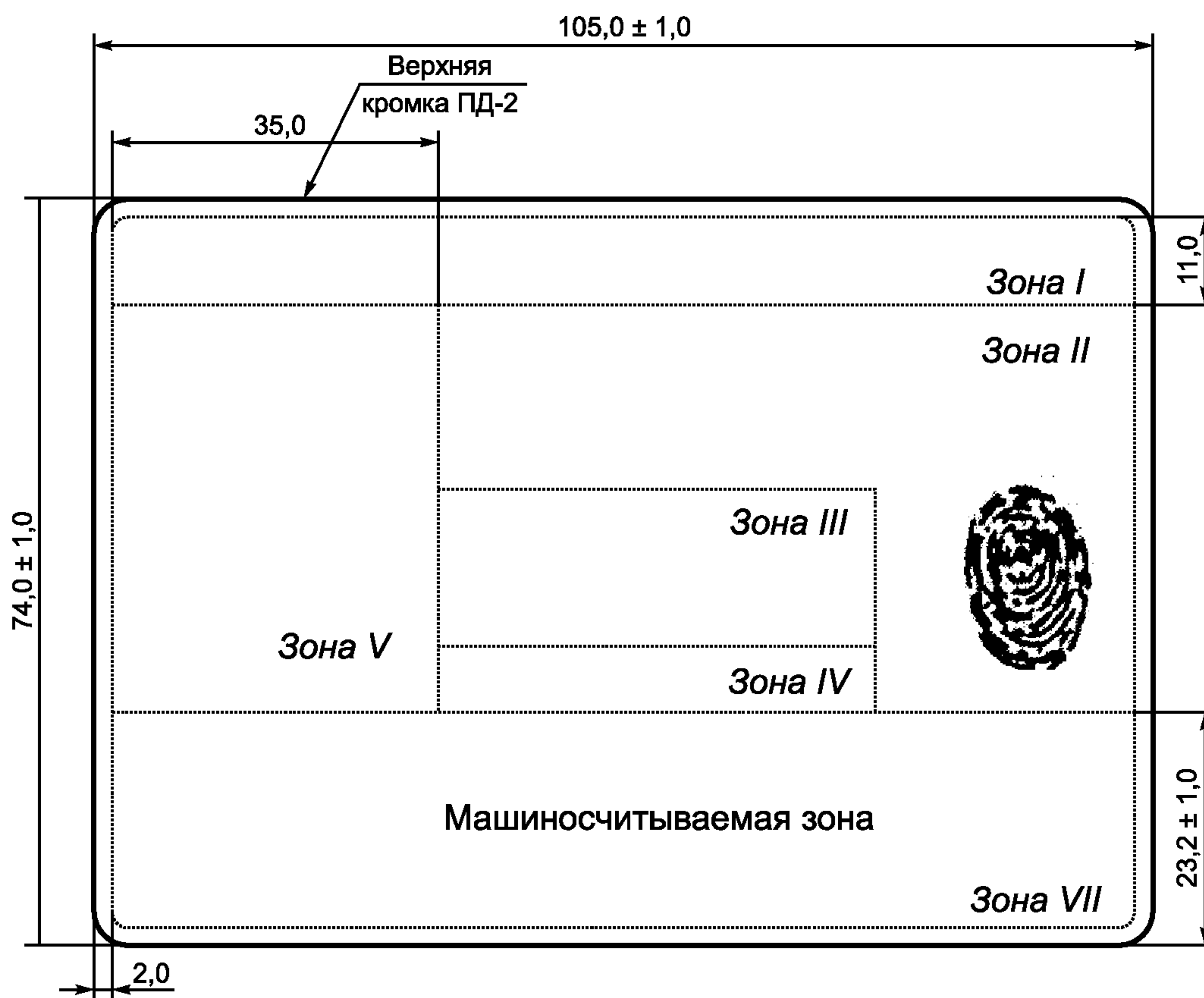

б)



в)

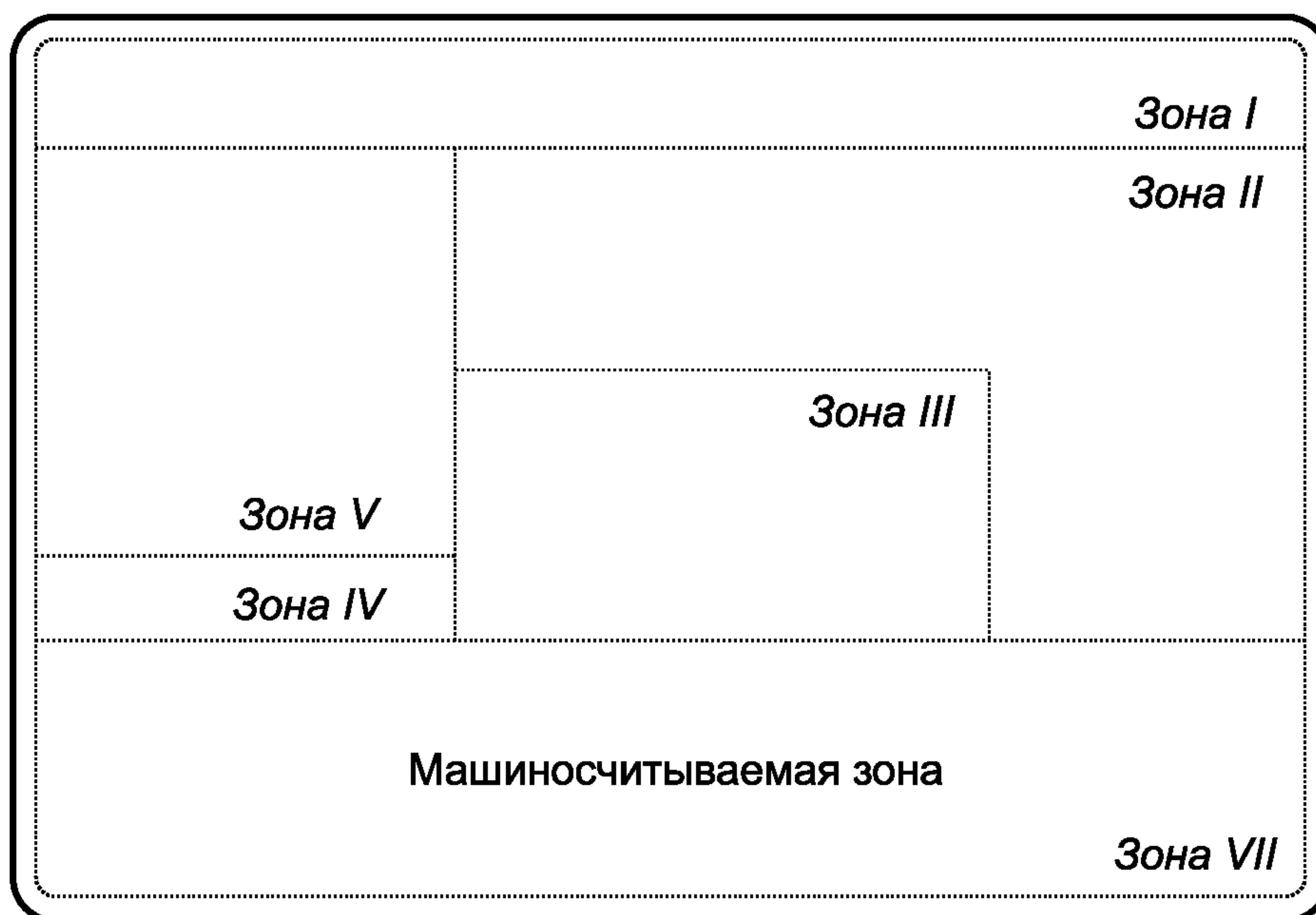

г)

Рисунок Д.2

Ключевые слова: машиносчитываемые проездные документы, официальные машиносчитываемые проездные документы, идентификационные карты

Редактор *Л.В. Коретникова*
Технический редактор *В.Н. Прусакова*
Корректор *Т.И. Кононенко*
Компьютерная верстка *Л.А. Круговой*

Сдано в набор 16. 06.2006. Подписано в печать 02.08.2006. Формат 60 × 84 $\frac{1}{8}$. Бумага офсетная. Гарнитура Ариал.
Печать офсетная. Усл. печ. л. 3,72. Уч.-изд. л. 2,60. Тираж 121 экз. Зак. 528. С 3120.

ФГУП «Стандартинформ», 123995 Москва, Гранатный пер., 4.
www.gostinfo.ru info@gostinfo.ru
Набрано во ФГУП «Стандартинформ» на ПЭВМ.
Отпечатано в филиале ФГУП «Стандартинформ» — тип. «Московский печатник», 105062 Москва, Лялин пер., 6.