

СССР	СТРОИТЕЛЬНЫЙ КАТАЛОГ ЧАСТЬ 3 ТИПОВАЯ ДОКУМЕНТАЦИЯ НА КОНСТРУКЦИИ, ИЗДЕЛИЯ И УЗЛЫ ЗДАНИЙ И СООРУЖЕНИЙ	СТРОИТЕЛЬНЫЕ КОНСТРУКЦИИ И ИЗДЕЛИЯ СЕРИЯ 3.407.1-157 Вып. I
ЦИТП	УНИФИЦИРОВАННЫЕ ЖЕЛЕЗОБЕТОННЫЕ ИЗДЕЛИЯ ПОДСТАНЦИЙ 35-500 кВ	УДК 621.311.4
ОКТЯБРЬ 1988		На 2-х листах На 4-х страницах Страница I

НОМЕНКЛАТУРА ЖЕЛЕЗОБЕТОННЫХ ИЗДЕЛИЙ

Эскиз	Марка изделия	Размер, мм			Расход				Масса изделия, т
					Бетон		Сталь, кг		
		а	б	ℓ	Класс	Объем, м ³	Натуральн.	Привед. к кл. А-I	

СТОЙКИ ЦЕНТРИФУГИРОВАННЫЕ

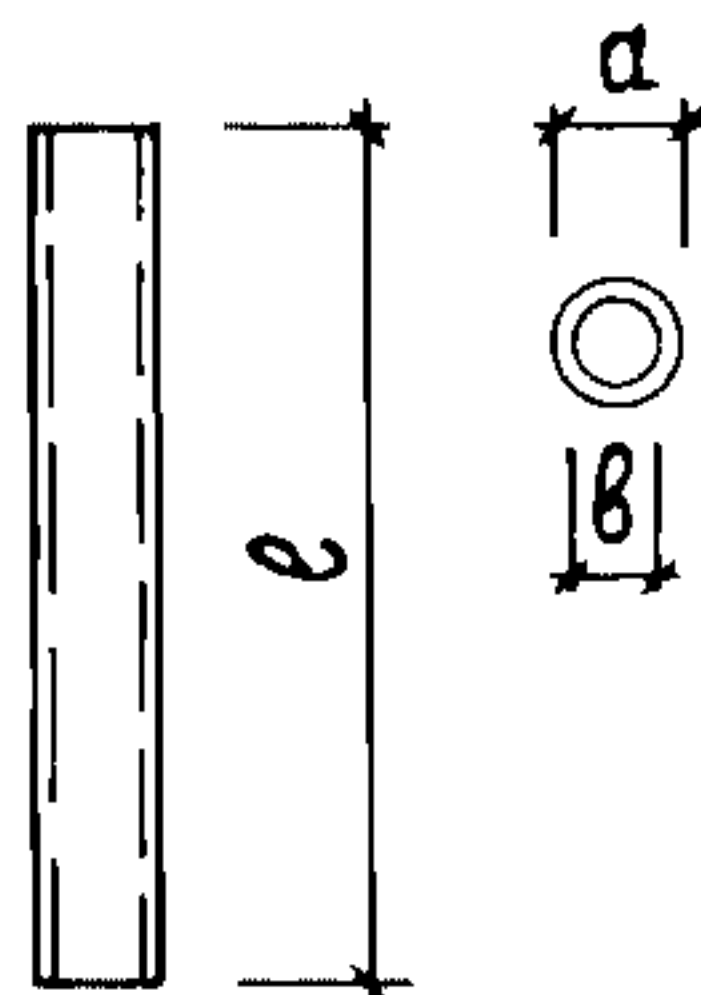

СЦП 120-200	560	450	12000	B40	1,05	204,7	395,8	2,6
СЦП 140-250	560	450	14000	B40	1,22	308,4	618,8	3,05
СЦП 170-290	560	450	17000	B40	1,48	401,7	814,5	3,7
СЦП 195-310	560	450	19450	B40	1,7	492,0	1007,9	4,25
СЦП 220-350	560	450	22200	B40	1,94	645,0	1330,0	4,85

ЦИЛИНДРИЧЕСКИЕ ФУНДАМЕНТЫ

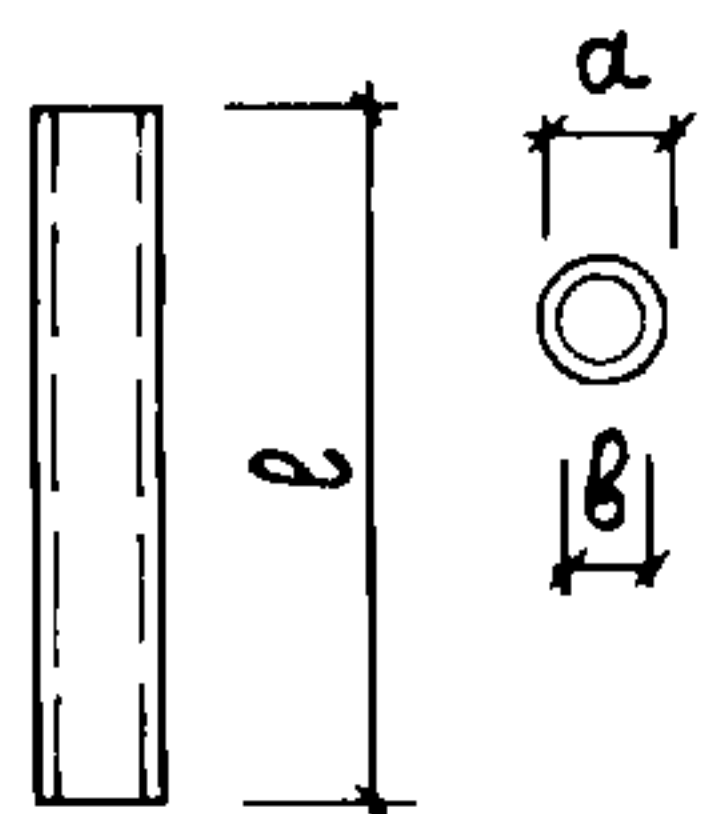

ФТ34 - 102	620	450	3400	B15	0,65	76,2	100,1	1,64
ФТ34 - 250	620	450	3400	B15	0,48	186,2	250,8	1,2

СТОЙКИ ВИБРИРОВАННЫЕ

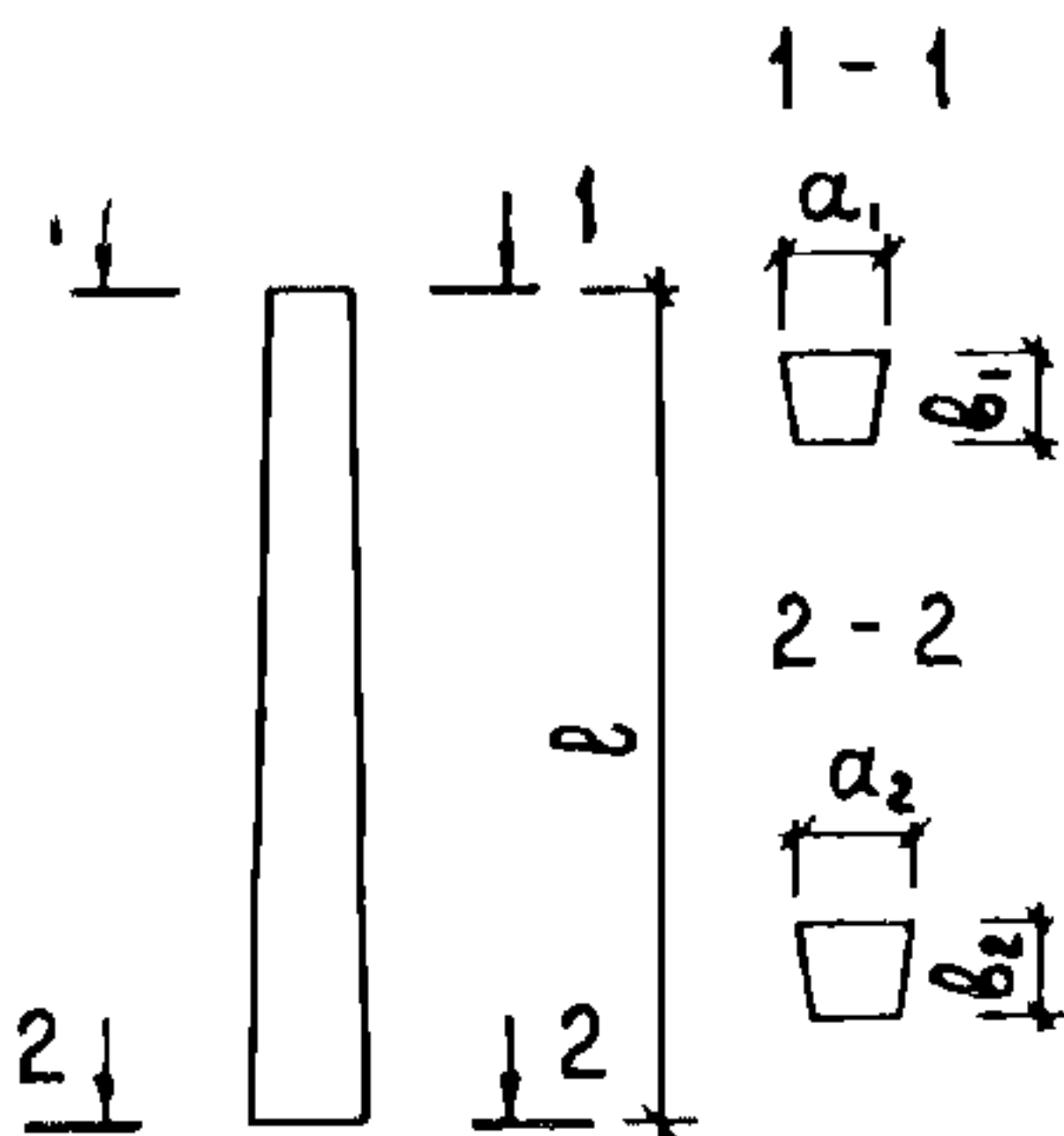



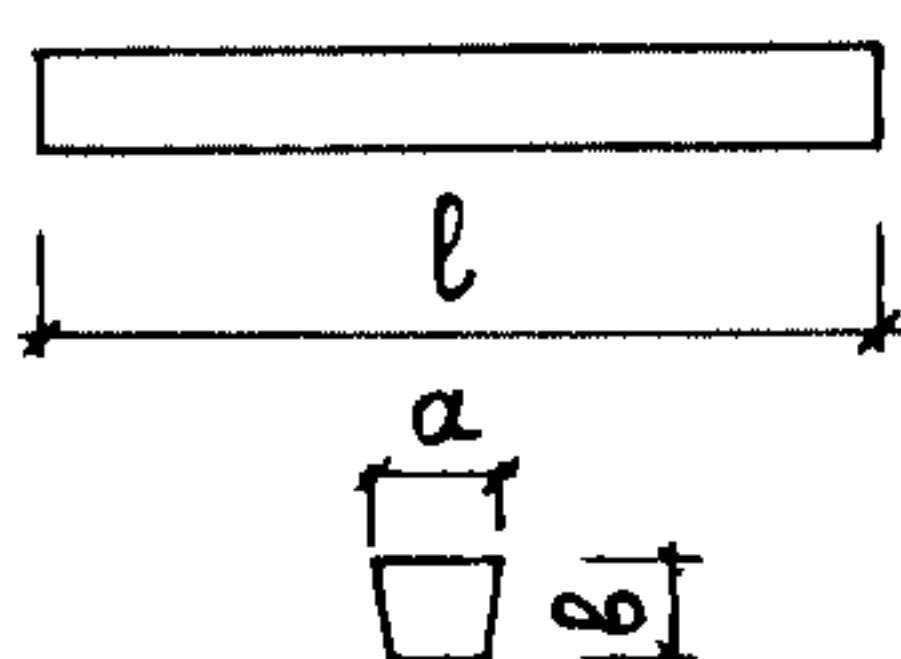

BC90 - 112	<u>319</u>	<u>309</u>	9000	B30	1,15	100,1	195,2	2,88
	417	407						
BC90 - 112-I	<u>319</u>	<u>309</u>	9000	B30	1,15	116,1	217,5	2,88
	417	407						
BC105 - 167	<u>303</u>	<u>293</u>	10500	B30	1,3	168,9	356,9	3,25
	417	407						
BC105-167-I	<u>303</u>	<u>293</u>	10500	B30	1,3	187,6	372,2	3,25
	417	407						
BC140 - 257	<u>260</u>	<u>250</u>	14000	B30	2,06	281,9	572,0	5,15
	510	500						
BC140-257-I	<u>260</u>	<u>250</u>	14000	B30	2,06	274,7	556,2	5,15
	510	500						

$\frac{a_1}{a_2}$ $\frac{b_1}{b_2}$ числитель
 знаменатель

Т Р А В Е Р С Ы

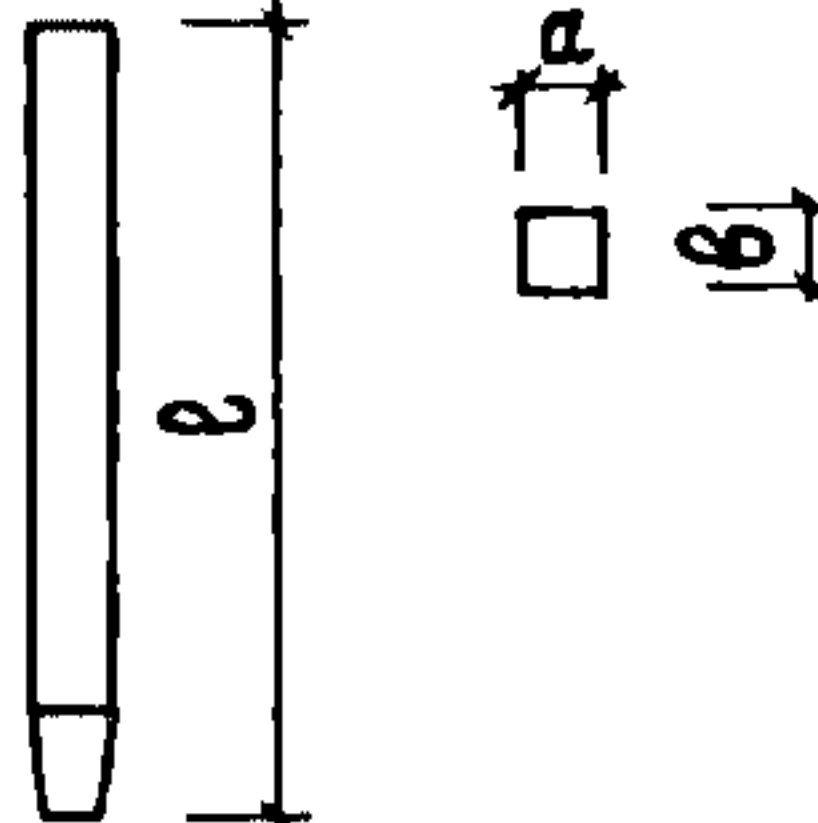
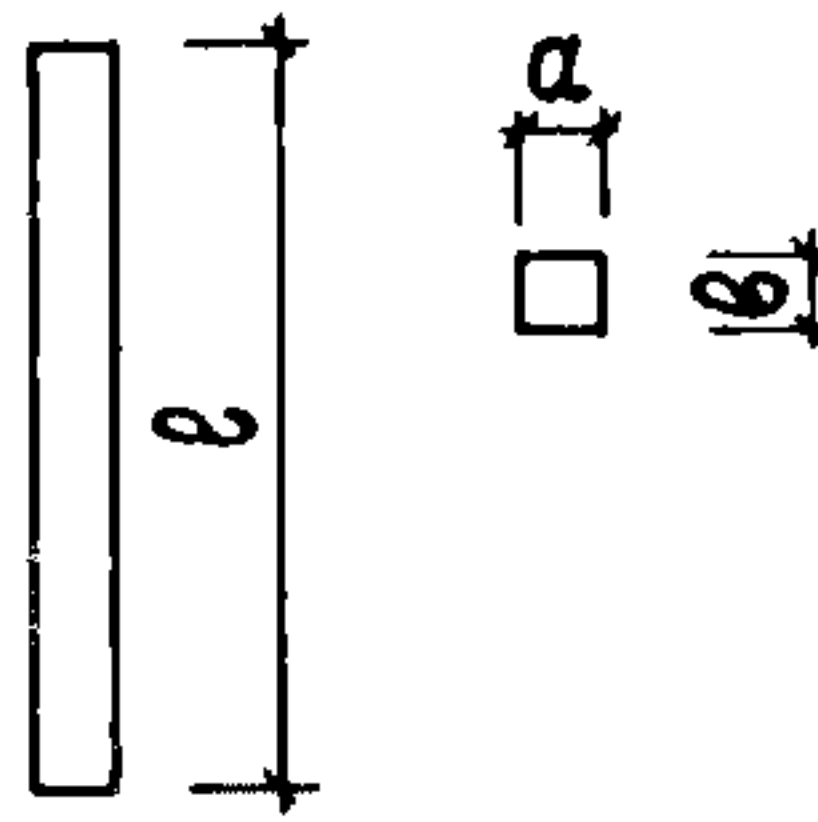
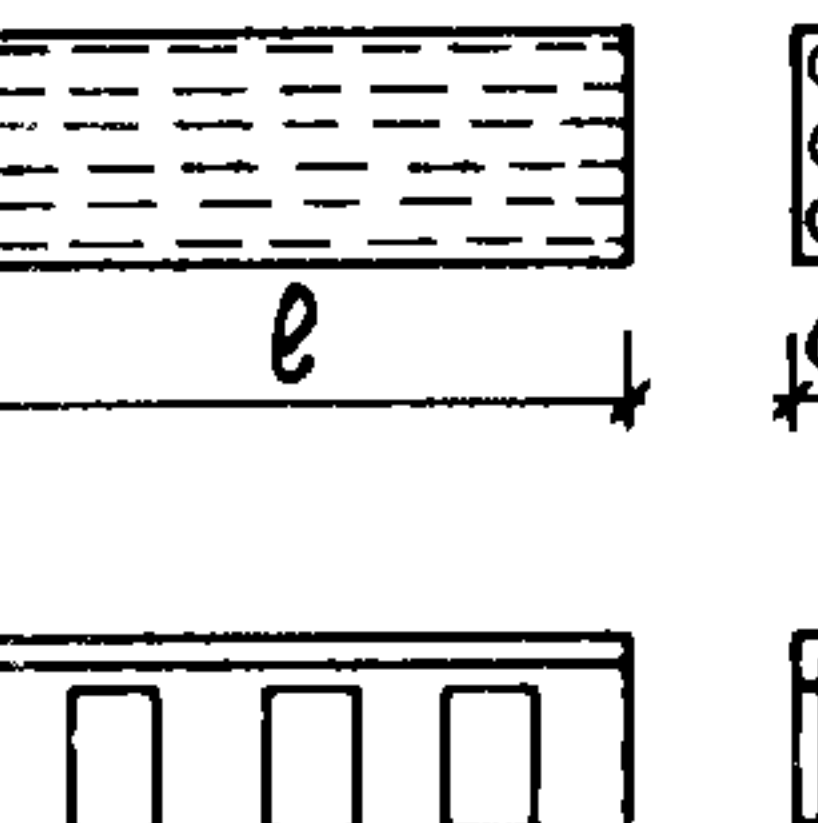

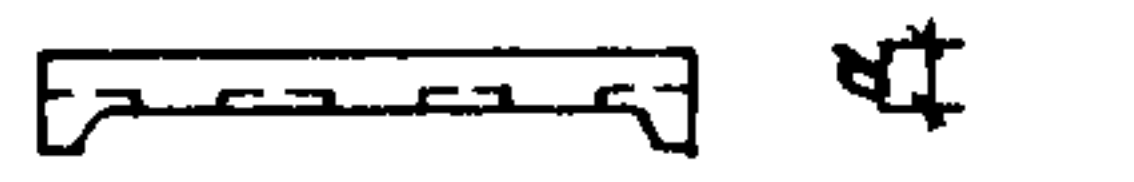
ТЖ60 - 32	300	350	5990	B30	0,58	72,8	126,8	1,45
ТЖ60 - 32 - I	300	350	5990	B30	0,58	72,3	125,9	1,45
ТЖ90 - 107	300	350	8990	B30	0,86	118,5	233,1	2,18

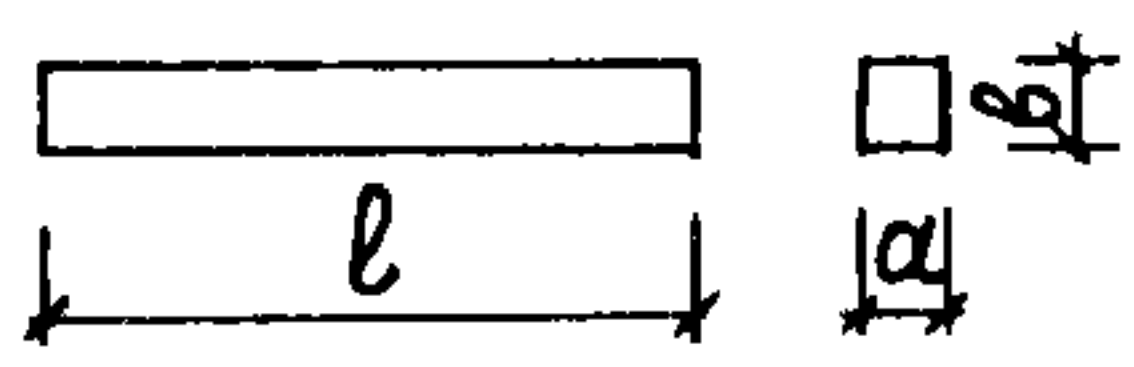
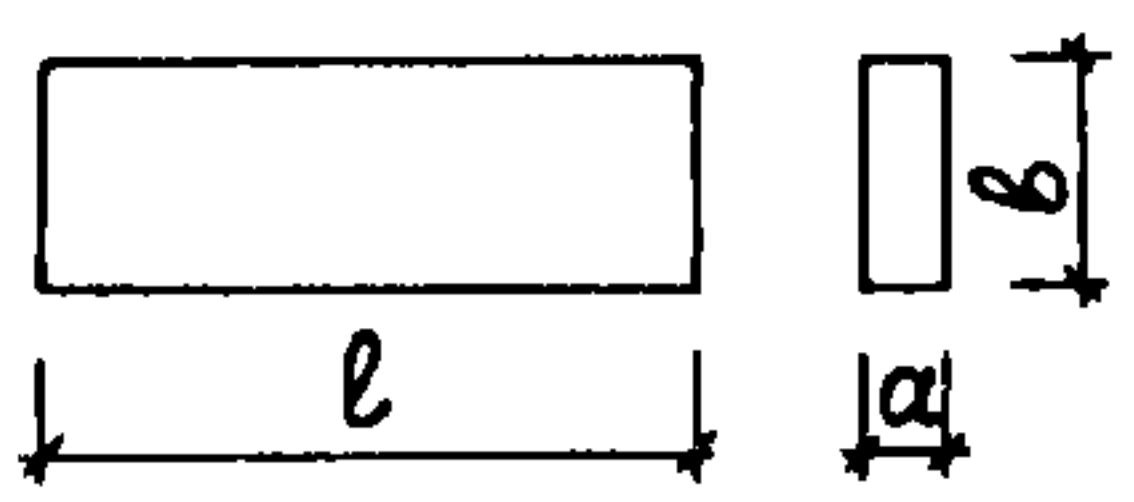
УНИФИЦИРОВАННЫЕ ЖЕЛЕЗОБЕТОННЫЕ ИЗДЕЛИЯ ПОДСТАНЦИЙ 35-500 кВ					СТРОИТЕЛЬНЫЕ КОНСТРУКЦИИ И ИЗДЕЛИЯ СЕРИЯ 3.407.1-157 Вып. I			Лист I Страница 2	
Продолжение									
Э с к и з	Марка изделия	Р а з м е р, мм			Р а с х о д				Масса изделия, т
		а	б	л	Бетон		Сталь, кг		
					Класс	Объем, м ³	Нату- ральн.	Привед. к кл. А-I	
С В А И									
	СН45-29	210	210	4500	В30	0,2	33,8	58,9	0,5
	СН65-39	210	210	6500	В30	0,3	53,3	104,6	0,75
	СН80-39	210	210	8000	В30	0,36	64,9	131,6	0,89
СТОЙКИ ОПОР ПОД ОБОРУДОВАНИЕ									
	СОН22-29	210	210	2200	В30	0,1	18,8	32,3	0,24
	СОН30-29	210	210	3000	В30	0,13	22,4	40,1	0,33
	СОН44-29	210	210	4400	В30	0,19	28,1	52,8	0,48
	СОН52-39	210	210	5200	В30	0,23	39,6	80,4	0,85
	СОН76-39	210	210	7600	В30	0,34	56,5	119,3	0,85
	СОН22-29-I	210	210	2200	В30	0,1	21,6	36,9	0,24
	СОН30-29-I	210	210	3000	В30	0,13	26,0	45,9	0,33
	СОН44-29-I	210	210	4400	В30	0,19	33,7	62,0	0,48
	СОН52-39-I	210	210	5200	В30	0,23	49,6	96,8	0,58
	СОН76-39-I	210	210	7600	В30	0,34	72,1	145,2	0,85
	Д Ы Р Ч А Т Ы Й Б Л О К								
	БДЛ 40.6	250	560	3950	В25	0,4	54,5	70,2	1,0
Л О Т К И									
	Л 20.5	160	500	1990	В15	0,07	5,6	7,7	0,18
	Л 20.10	160	1000	1990	В15	0,11	7,0	9,8	0,28
	Л 20.5-I	160	500	1990	В15	0,1	6,0	8,3	0,24
	Л 20.10-I	160	1000	1990	В15	0,14	7,8	10,8	0,34
Б Р У С К И									
	Б 5	100	150	500	В15	0,01	0,9	1,1	0,02
	Б10	100	150	1000	В15	0,02	1,4	1,7	0,04
П Л И Т Ы									
	П10.5	60	495	995	В15	0,03	4,0	4,62	0,07
	П15.5	70	495	1495	В15	0,04	5,2	7,9	0,09
	ПН 32.9	100	890	3250	В15	0,29	33,4	36,7	0,73
	ПН 32.9-I	100	890	3250	В25	0,29	30,4	40,6	0,73
	ПН 32.9-2	100	890	3250	В15	0,29	23,9	23,5	0,73

УНИФИЦИРОВАННЫЕ ЖЕЛЕЗОБЕТОННЫЕ ИЗДЕЛИЯ ПОДСТАНЦИЙ 35-500 кВ	СТРОИТЕЛЬНЫЕ КОНСТРУКЦИИ И ИЗДЕЛИЯ СЕРИЯ 3.407. I-I57 Вып. I	Лист 2 Страница 3
--	--	----------------------

Продолжение

Эскиз	Марка изделия	Размер, мм			Расход				Масса изделия, т
		a	b	l	Бетон		Сталь, кг		
					Класс	Объем, м ³	Натуральн.	Привед. к кл. А-I	

П Л И Т Ы

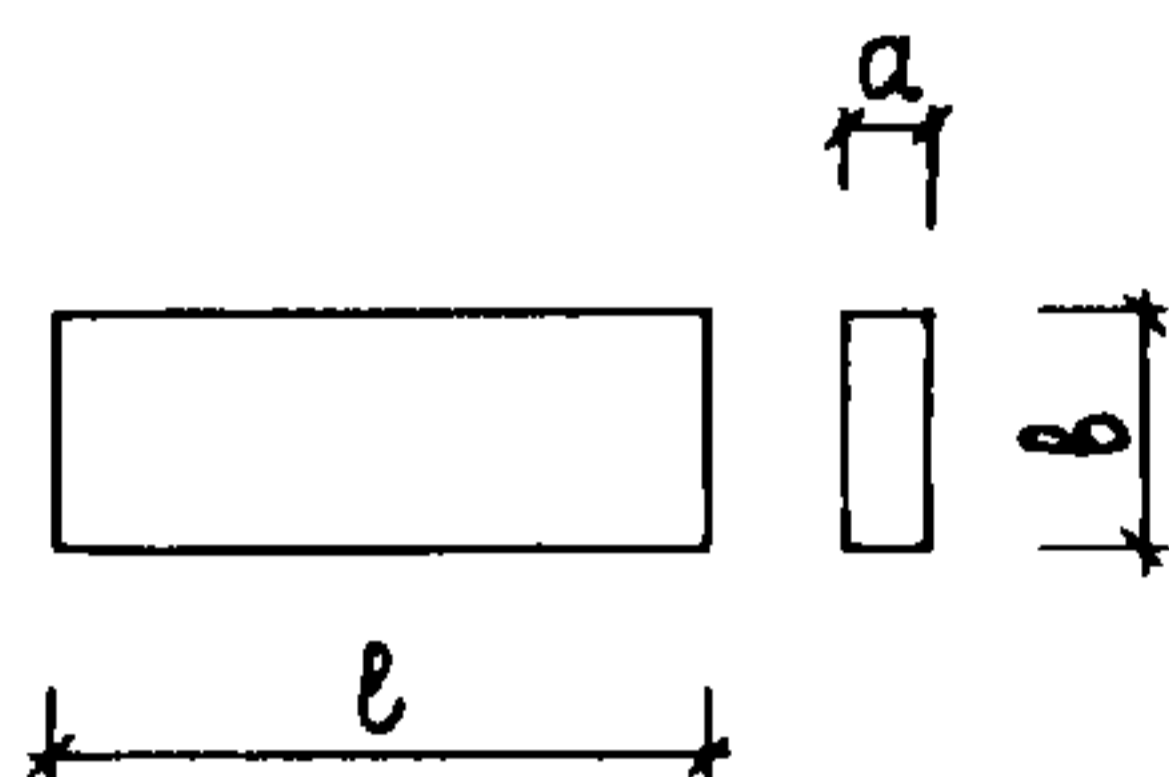

	ПФ 35.10	250	1000	3500	B25	0,88	123,2	170,0	2,19
	ПФ 35.15	250	1500	3500	B25	1,31	250,1	341,8	3,28
	НСП 35.10	250	1000	3500	B25	0,88	288,2	400,5	2,19
	НСП 35.15	250	1500	3500	B25	1,31	453,8	631,2	3,28
	НСП-12 а	250	1000	3500	B25	0,88	106,8	138,3	2,19

Ш П А Л Ы

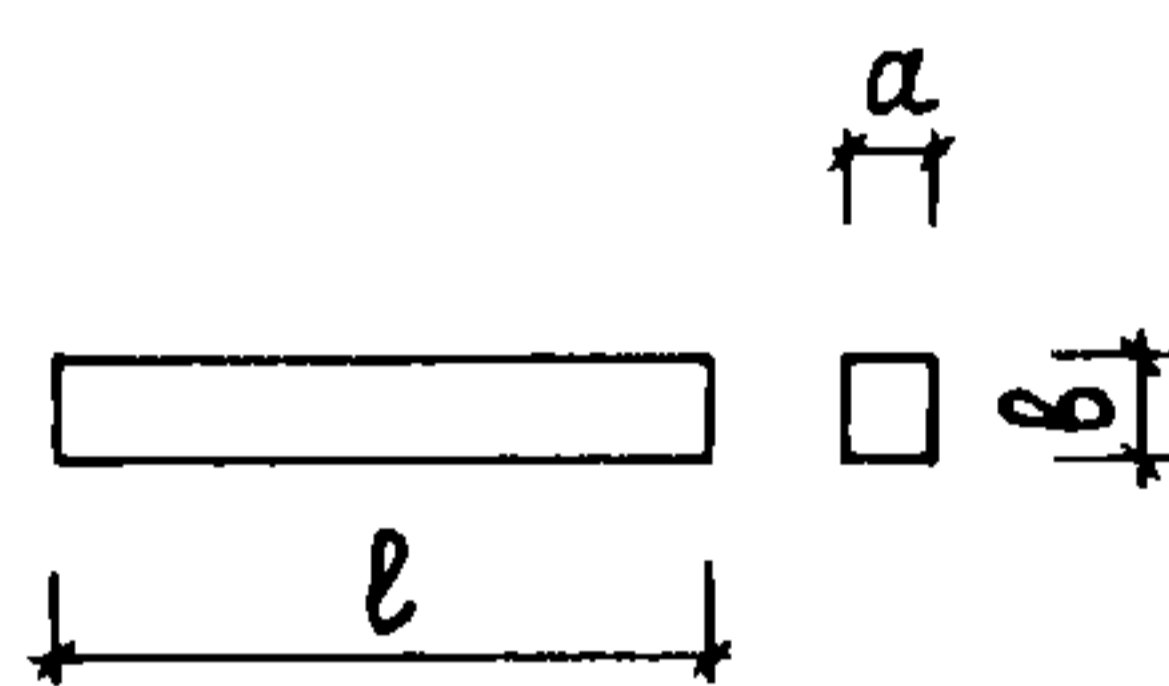

	ШТ-12	300	250	1200	B25	0,09	10,8	12,9	0,23
	ШТ-27	300	250	2700	B25	0,2	26,2	35,5	0,51

Л Е Ж Н И

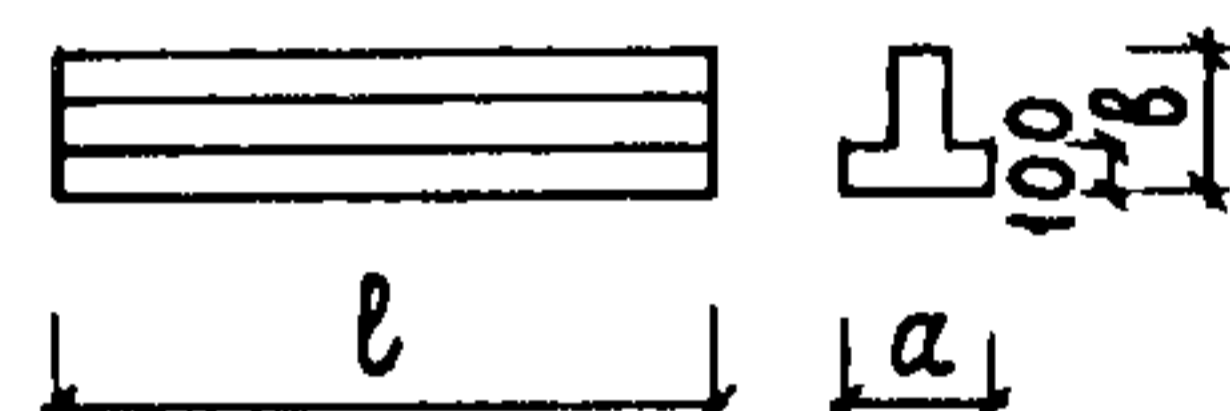

	ЛЖ-16	400	500	1600	B15	0,17	44,1	52,3	0,43
	ЛЖ-28	400	500	2800	B15	0,3	72,5	86,6	0,75
	ЛЖ-44	400	500	4400	B15	0,48	111,1	134,8	1,20
	ЛЖ-60	400	500	6000	B15	0,65	169,1	216,2	1,63
	ЛЖ-84	400	500	8400	B15	0,91	234,3	299,0	2,28
	ЛЖ-104	400	500	10400	B15	1,13	290,3	369,9	2,83

Б А Л К И

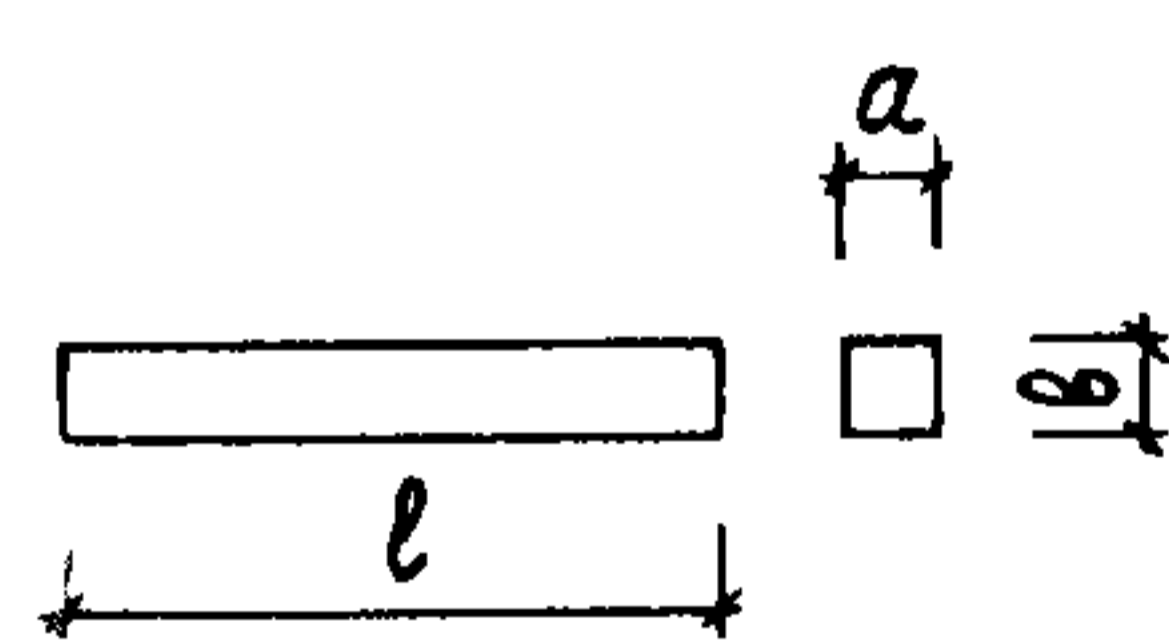

	БУ 15А	120	220	1500	B15	0,04	2,85	2,9	0,1
	Б30 А	120	220	2990	B15	0,08	6,05	7,6	0,2

Ф У Н Д А М Е Н Т Ы

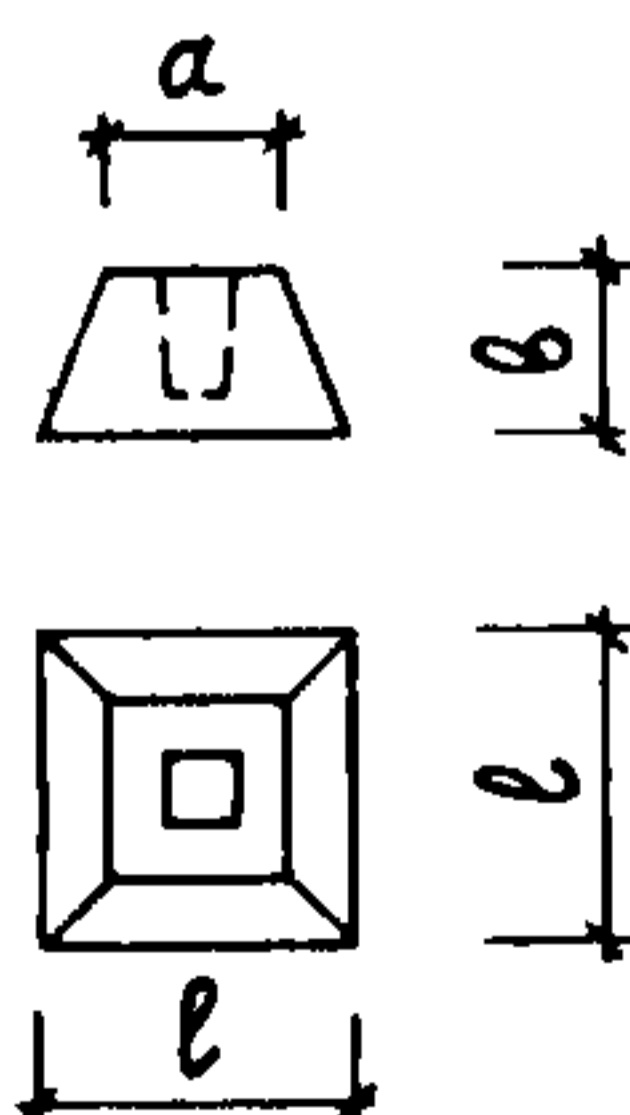

	Ф.8.8	460	350	800	B15	0,12	8,5	8,5	0,3
--	-------	-----	-----	-----	-----	------	-----	-----	-----

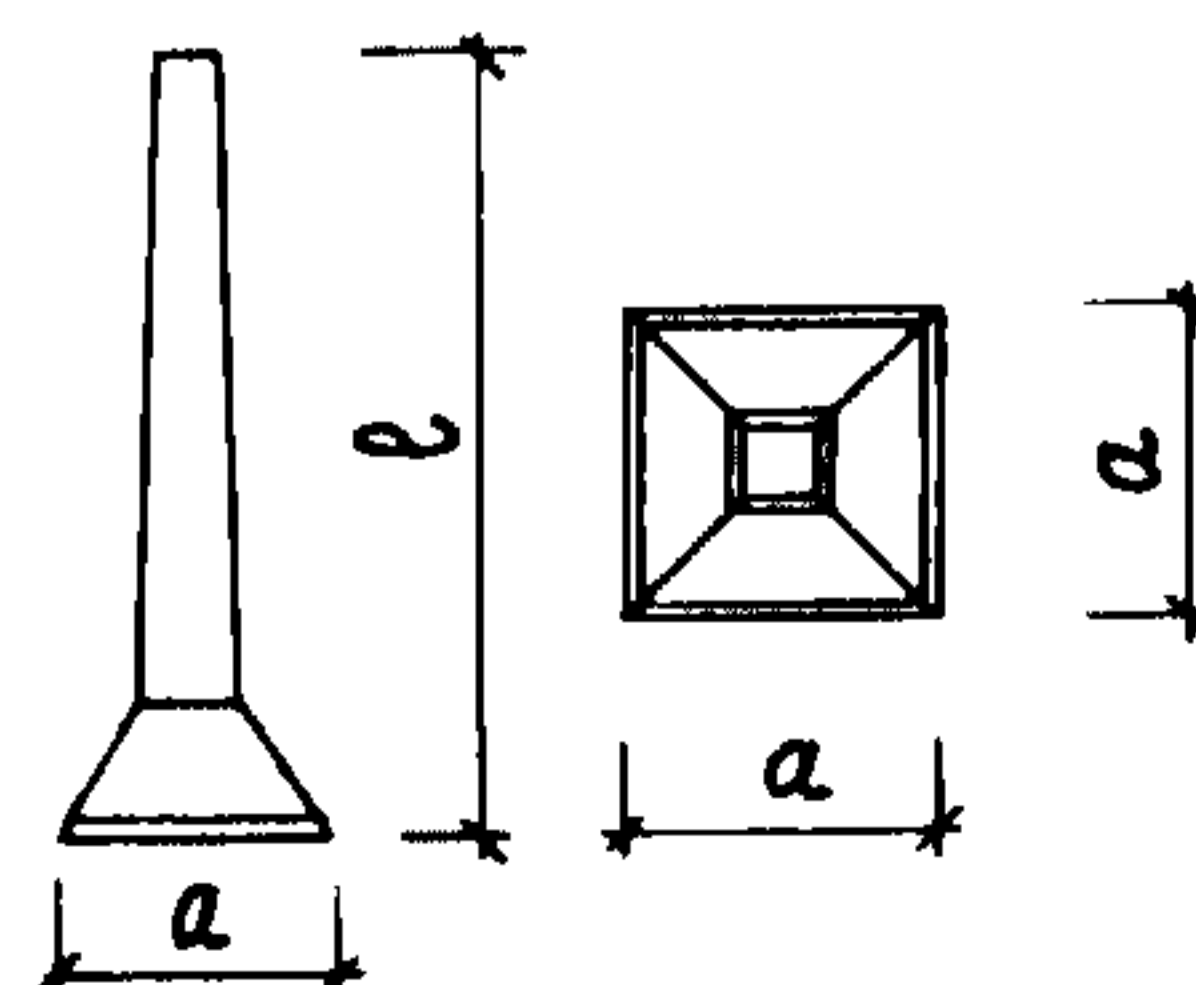

	Ф15.15	1500		3200	B30	1,0	334,9	420,0	2,5
	Ф18.18	1800		3200	B30	1,2	353,8	467,2	3,0

УНИФИЦИРОВАННЫЕ ЖЕЛЕЗОБЕТОННЫЕ ИЗДЕЛИЯ ПОДСТАНЦИЙ 35-500 кВ		СТРОИТЕЛЬНЫЕ КОНСТРУКЦИИ И ИЗДЕЛИЯ СЕРИЯ 3.407.1-157 Вып. I	Лист 2 Страница 4
D 1AA ТЕХНИЧЕСКАЯ ХАРАКТЕРИСТИКА			
<p>В серии содержатся рабочие чертежи сборных железобетонных изделий, применяемых при сооружении электрических подстанций напряжением 35-500 кВ.</p> <p>Все изделия, в зависимости от назначения и способа изготовления разделены на следующие группы:</p> <p>I группа - центрифугированные предварительно напряженные цилиндрические трубы, используемые для стоек порталов и фундаментов. Рабочая арматура для стоек класса АУ, для фундаментов класса - АШ.</p> <p>II группа - вибрированные предварительно напряженные стойки и траверсы порталов. Рабочая арматура стоек класса АУ и АтУІ, траверс - класса АтУІ.</p> <p>III группа - предварительно напряженные стойки и сваи опор под оборудование и подножник. Рабочая арматура стоек и свай класса АУ и АтУІ; для подножника класса - АІ.</p> <p>IV группа - изделия кабельных лотков и каналов. Рабочая арматура класса - АШ, ВІ.</p> <p>У группа - плиты и шпалы. Рабочая арматура класса - АШ, АІ.</p> <p>УІ группа - лежни и плиты для установки оборудования. Рабочая арматура для лежней класса АІ; для плит класса АШ.</p> <p>УII группа - изделия незаглубленной ограды. Рабочая арматура для брусьев класса ВІ; АШ; для плит класса АІ.</p> <p>УШ группа - подножники грибовидные. Рабочая арматура класса АІ, АШ.</p>			
G2BA УКАЗАНИЯ ПО ПРИМЕНЕНИЮ			
<p>Изделия, разработанные в серии, предназначены для применения в районах с расчетной температурой наружного воздуха минус 40 °С.</p> <p>Для случаев применения изделий в районах с температурой ниже минус 40 °С руководствоваться указаниями пояснительной записки.</p> <p>Изделия изготавливать в соответствии с техническими условиями, разработанными Северо-Западным отделением института Энергосетьпроект.</p>			
G30B	НОРМАТИВНОЕ ЗНАЧЕНИЕ ВЕТРОВОГО ДАВЛЕНИЯ (по ПУЭ-87)	- 0,5 кПа 50 кгс/м ²	G2EE ИНЖЕНЕРНО-ГЕОЛОГИЧЕСКИЕ УСЛОВИЯ - обычные
M1BD	РАСЧЕТНАЯ ТЕМПЕРАТУРА НАРУЖНОГО ВОЗДУХА - минус 40 °С		G2BQ СТЕПЕНЬ АГРЕССИВНОСТИ СРЕДЫ - неагрессивная
G2DD	КЛИМАТИЧЕСКИЕ РАЙОНЫ СССР - I, II, III, IV		
Д О П О Л Н И Т Е Л Ь Н Ы Е Д А Н Н Ы Е			
Серия 3.407.1-157, вып. I разработана взамен серии 3.407-102 вып. I			
Расшифровка марок изделий. Пример - СОН 44-29-І.			
Первая группа буквенно-цифрового обозначения включает литеры условного наименования изделий и основные габаритные размеры в дм, вторая группа, через дефис, обозначает несущую способность в кН.м, третья группа, через дефис, конструктивные особенности.			
Опалубочные чертежи разрабатываются предприятиями ВПО Союзэнергостройпром Минэнерго СССР.			
Карты технического уровня и качества продукции разработаны и распространяются Северо-Западным отделением института "Энергосетьпроект".			
B7EA СОСТАВ ПРОЕКТНОЙ ДОКУМЕНТАЦИИ			
Выпуск I. Указания по применению и рабочие чертежи изделий.			
Объем проектных материалов, приведенных к формату А4 - 170 форматок			
B7BA	АВТОР ПРОЕКТА	Северо-Западное отделение института "Энергосетьпроект", 193036, Ленинград, Невский пр. III/3	
B7HA	УТВЕРЖДЕНИЕ	Утверждены и введены в действие Минэнерго СССР Протокол № 19 от 16.03.88 Срок действия 1993 г.	
B7KA	ПОСТАВЩИК	Свердловский филиал ЦИТП, 620062, Свердловск, ул. Чебышева, 4	
		Инв. №	Катал. л. № 061479