

<b>СССР</b>	СТРОИТЕЛЬНЫЙ КАТАЛОГ ЧАСТЬ 3 ТИПОВАЯ ДОКУМЕНТАЦИЯ НА КОНСТРУКЦИИ, ИЗДЕЛИЯ И УЗЛЫ ЗДАНИЙ И СООРУЖЕНИЙ	СТРОИТЕЛЬНЫЕ КОНСТРУКЦИИ И ИЗДЕЛИЯ СЕРИЯ I.100.I-7 ВЫП.5
<b>ЦИТП</b>	ИНДУСТРИАЛЬНЫЕ ИЗДЕЛИЯ КРУПНОПАНЕЛЬНЫХ 5-, 9-ЭТАЖНЫХ ЗДАНИЙ С ВЫСОТОЙ ЭТАЖА 2,8 М И СО СТРОИТЕЛЬНЫМ МОДУЛЕМ 15 М НА ОСНОВЕ ЖИЛЫХ ДОМОВ СЕРИИ 97	УЛК 69I.328.022-4I3
ФЕВРАЛЬ <b>1991</b>		На 2 листах На 4 страницах Страница 1

D1AA ТЕХНИЧЕСКАЯ ХАРАКТЕРИСТИКА

Панели перекрытий выполняются из бетона класса прочности на сжатие В15.  
Армирование - арматурными блоками, состоящими из плоских каркасов, сеток и отдельных стержней. Арматура из стали класса А-I и А-III по ГОСТ 578I-82\* и стали класса Вр-I по ГОСТ 6727-80\*.

Петли монтажные из арматуры класса Ас-II по ГОСТ 578I-82\*.

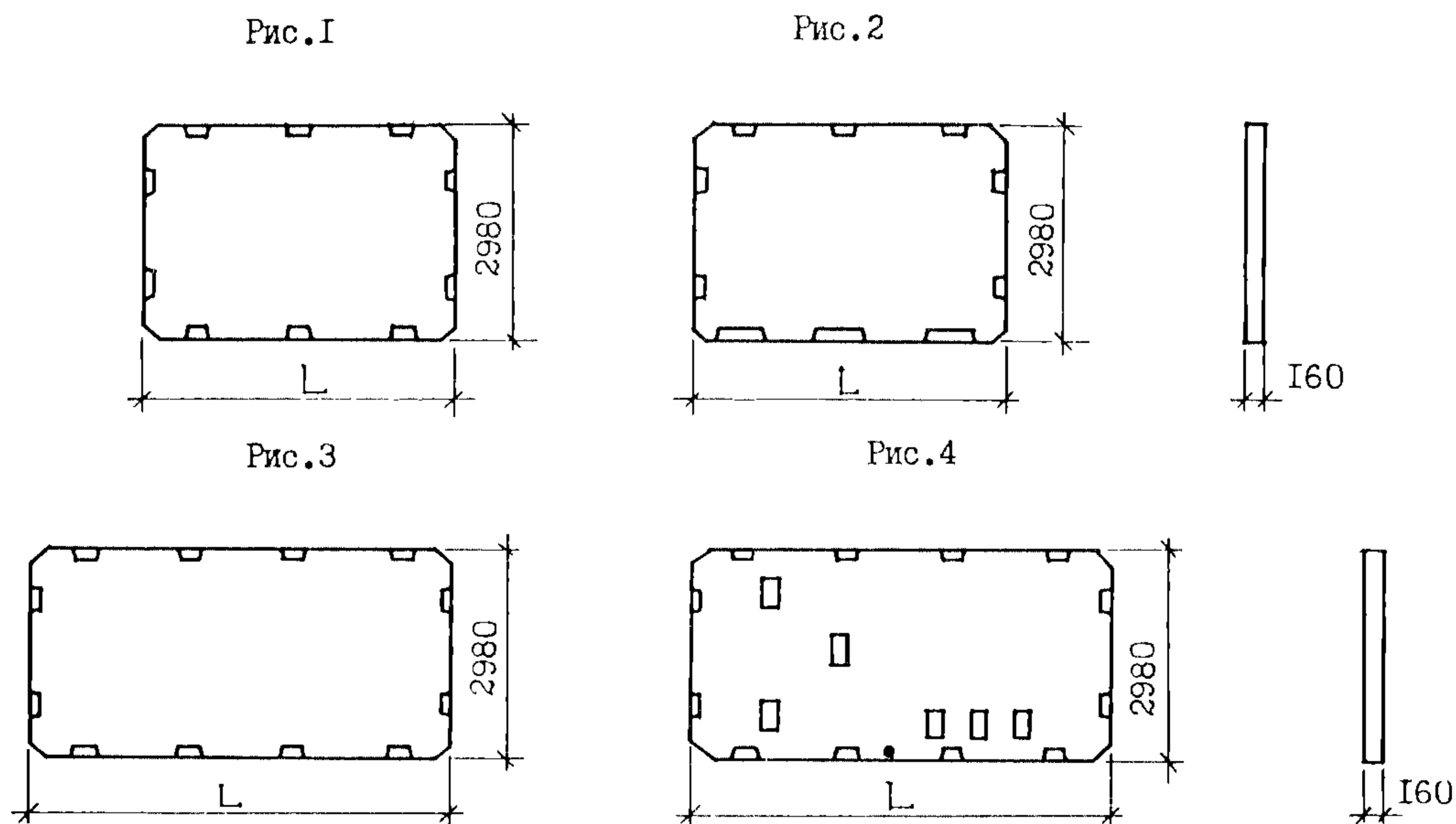

НОМЕНКЛАТУРА ИЗДЕЛИЙ

Рис.	Марка изделия	L, мм	Расход материалов					Масса изделия, т
			Объем бетона, м <sup>3</sup>	Сталь, кг				
				на изделие		на 1 м <sup>2</sup> изделия		
				натуральной	привед. к кл. А-I	натуральной	привед. к кл. А-I	
I	П 45.30.16-3	4480	2,12	56,60	76,33	4,27	5,76	5,30
I	П 30.45.16-3	4480	2,12	44,52	59,06	3,36	4,46	5,30
I	П 45.30.16-3-У	4480	2,12	75,81	103,39	5,72	7,80	5,30
2	П 45.30.16-3-Б	4480	2,12	66,39	91,02	5,01	6,87	5,30
2	П 45.30.16-3-У-Б	4480	2,12	86,37	119,22	6,52	9,00	5,30
3	П 30.60.16-3	5980	2,84	58,36	77,67	3,29	4,38	7,10
4	П 30.60.16-4,5-А	5980	2,80	75,30	102,13	4,30	5,84	7,00

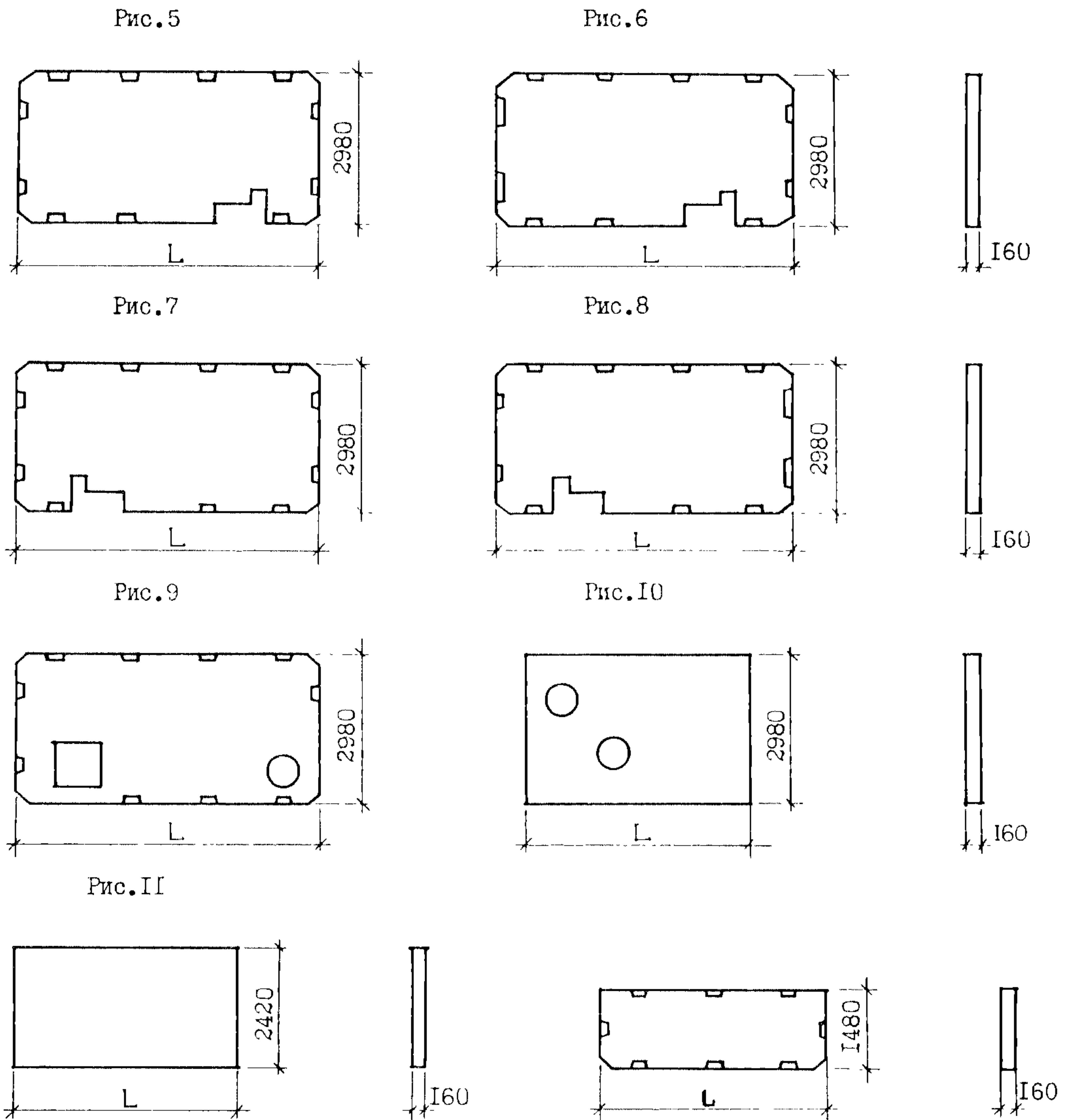

Продолжение

Рис.	Марка изделия	L, мм	Расход материалов				Масса изделия, т		
			Объем бетона, м <sup>3</sup>	Сталь, кг					
				на изделие				на 1 м <sup>2</sup> изделия	
				натуральная	привед. к кл. А-I			натуральная	привед. к кл. А-I
5	П 30.60.16-4,5-I	5980	2,77	86,50	118,31	4,99	6,83	6,93	
6	П 30.60.16-4,5-I-Б	5980	2,77	93,54	128,85	5,40	7,44	6,93	
7	П 30.60.16-4,5-2	5980	2,77	86,50	118,31	4,99	6,83	6,93	
8	П 30.60.16-4,5-2-Б	5980	2,77	93,54	128,85	5,40	7,44	6,93	
9	П 30.59.16-3	5890	$\frac{2,69}{2,67}$	$\frac{61,32}{60,82}$	$\frac{81,30}{80,80}$	$\frac{3,65}{3,64}$	$\frac{4,84}{4,84}$	$\frac{6,73}{6,68}$	
10	П 30.45.16-3-I	4480	2,12	39,00	53,03	2,94	4,00	5,30	
11	П 43.24.16-3	4340	1,68	37,94	52,48	3,61	4,99	4,20	
12	П 45.15.16-3	4480	1,06	36,49	49,31	5,50	7,44	2,65	

В числителе приведены данные для домов с холодным чердаком,  
в знаменателе - с теплым чердаком

Рис. I3



Рис. I4



Рис. I5

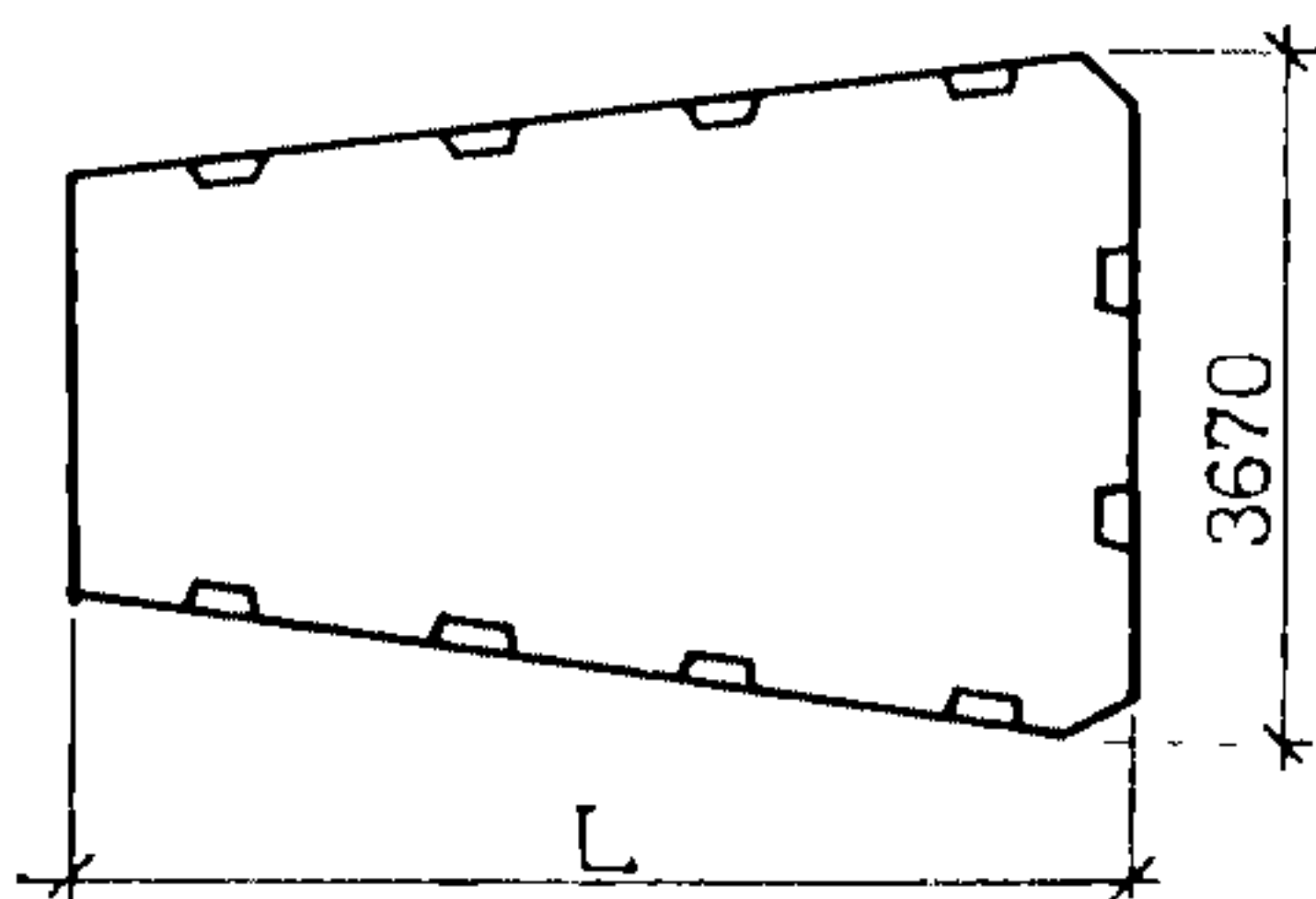

Рис. I6

Рис. I7

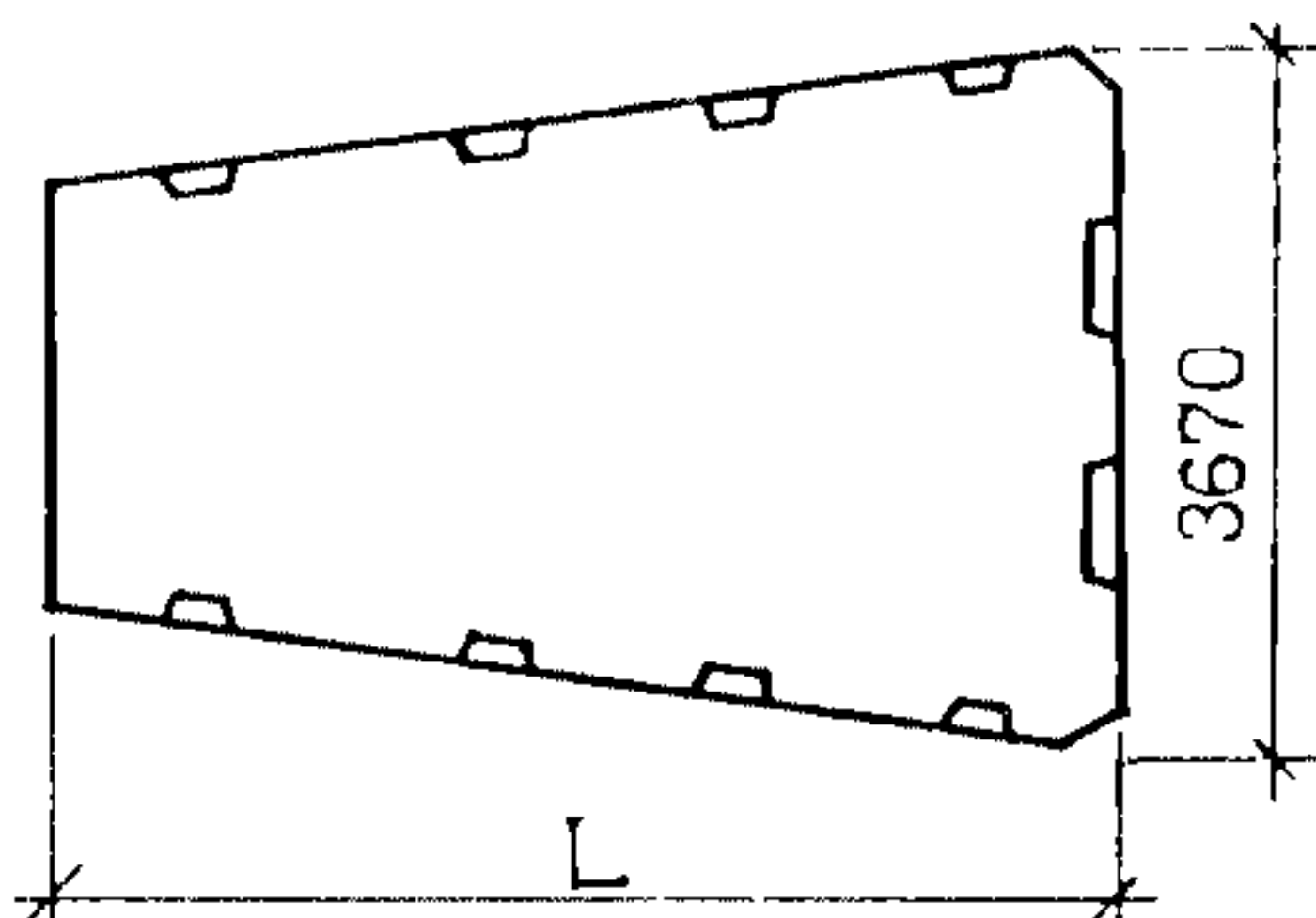
Рис. I8

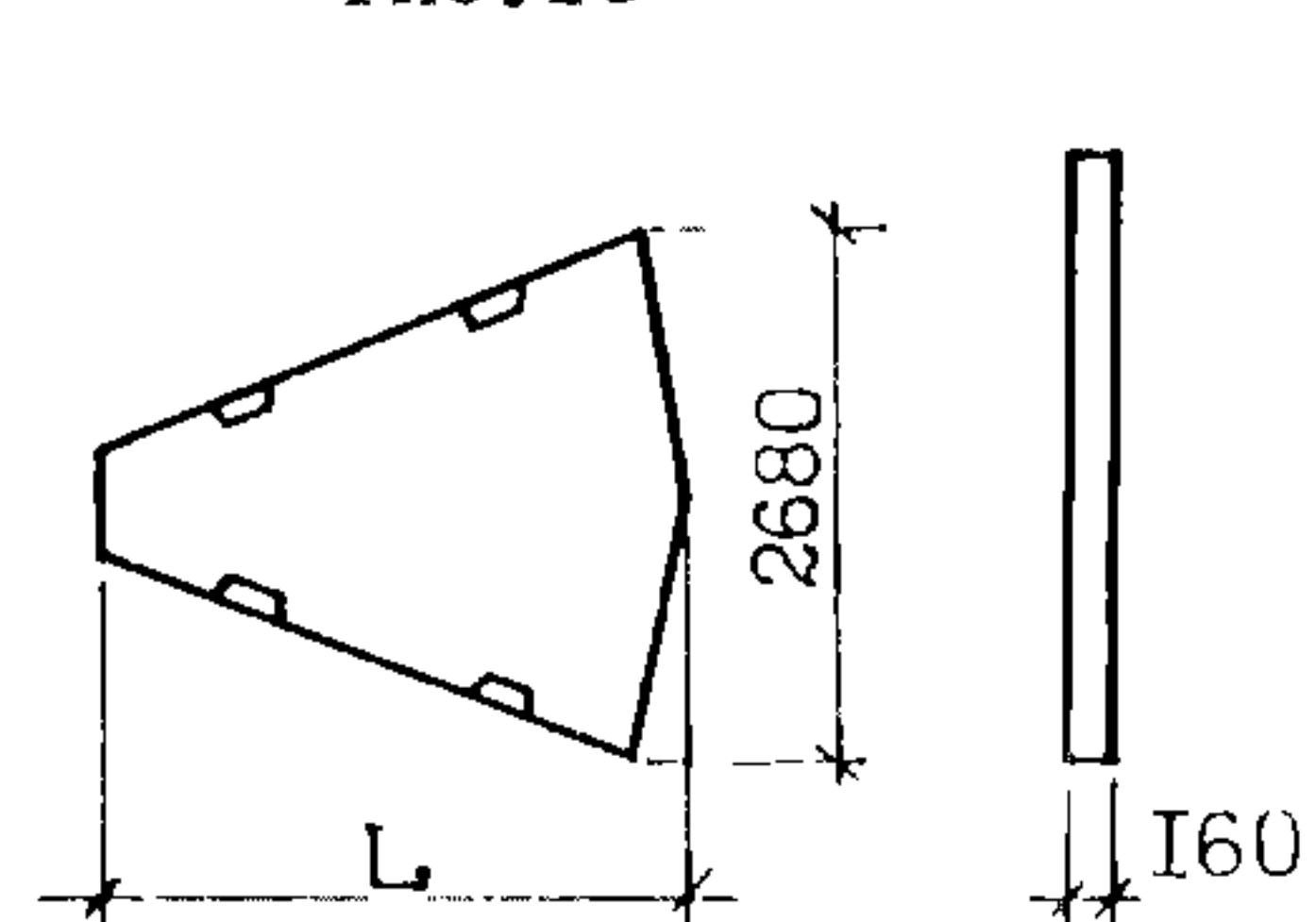

Рис. I9

Рис. 20

Рис. 21

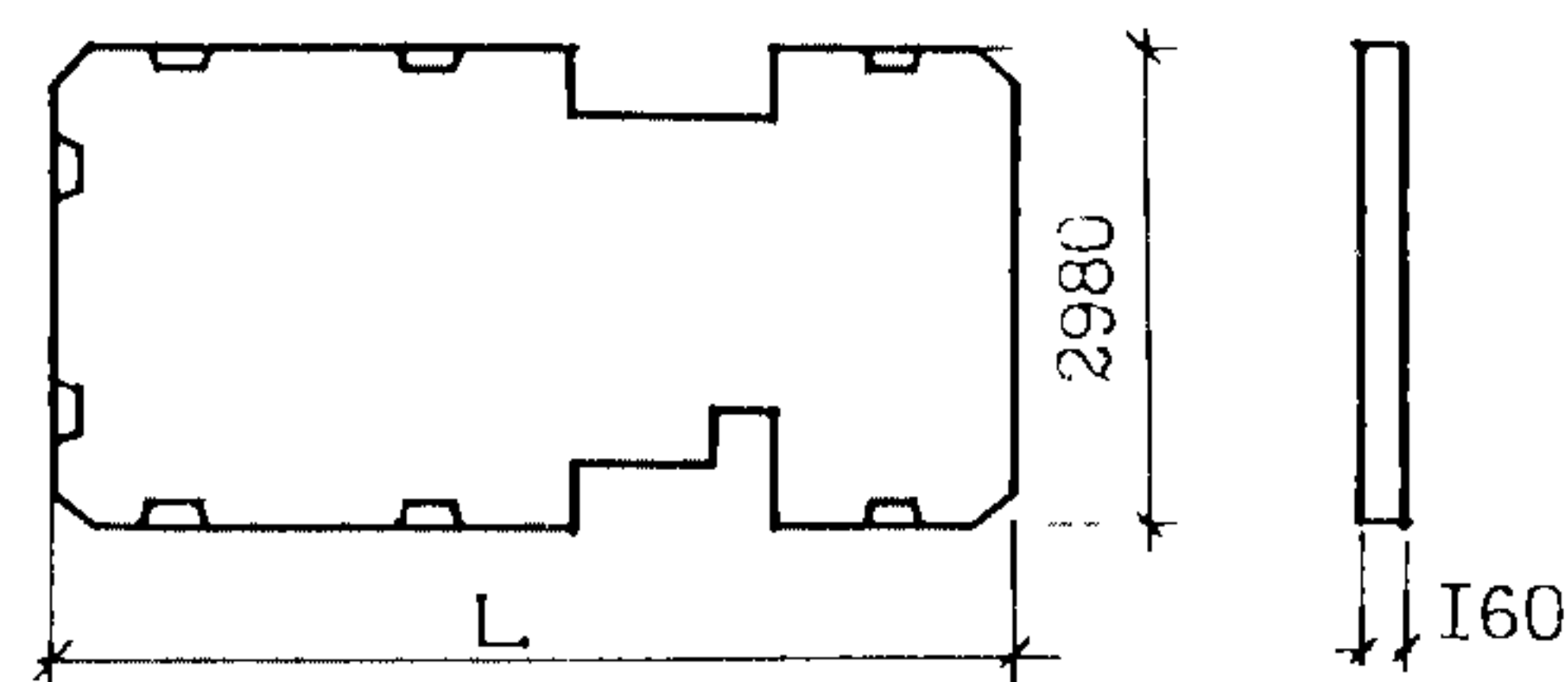
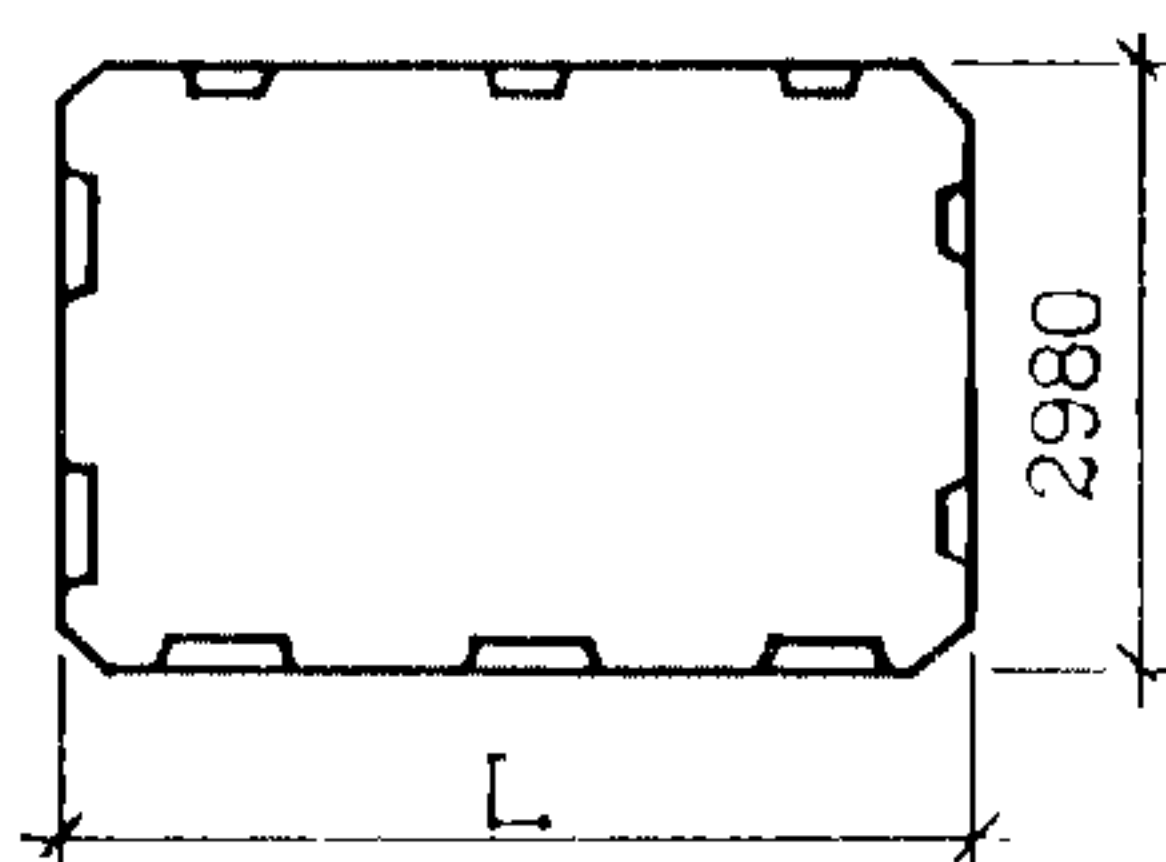
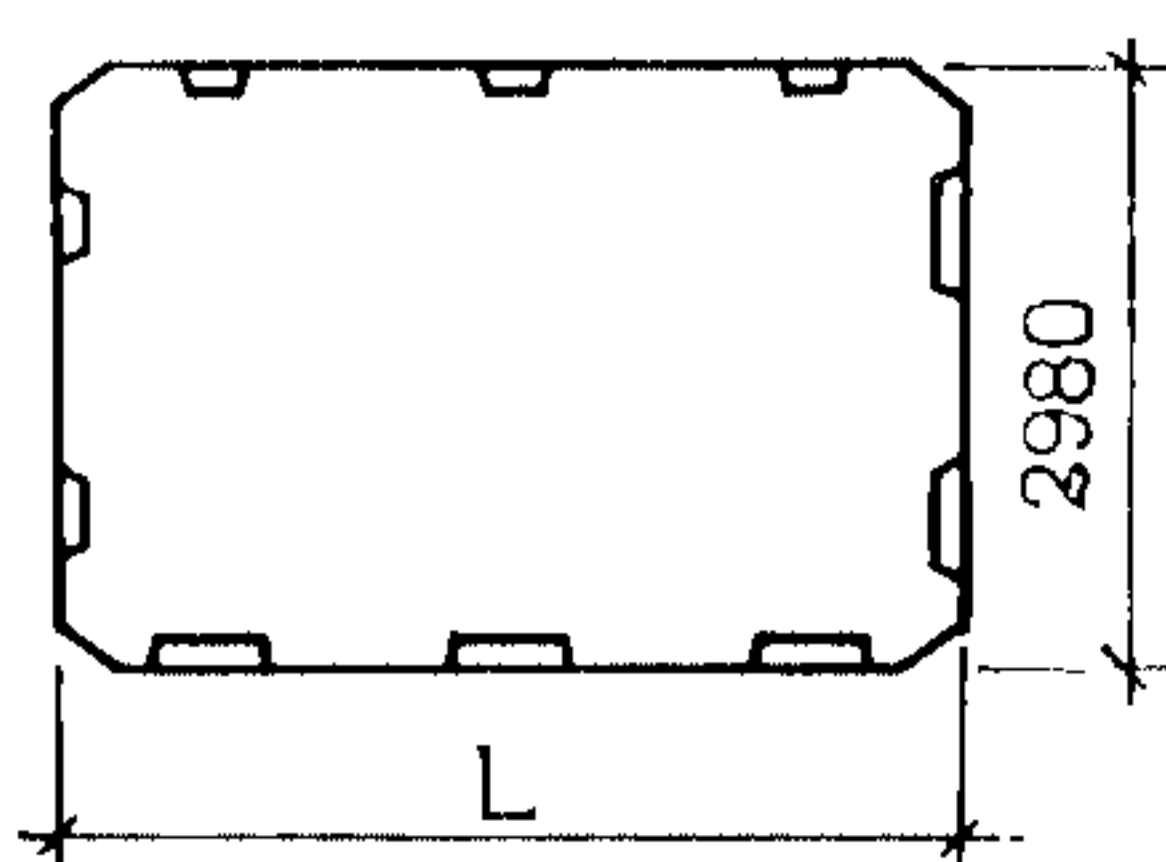
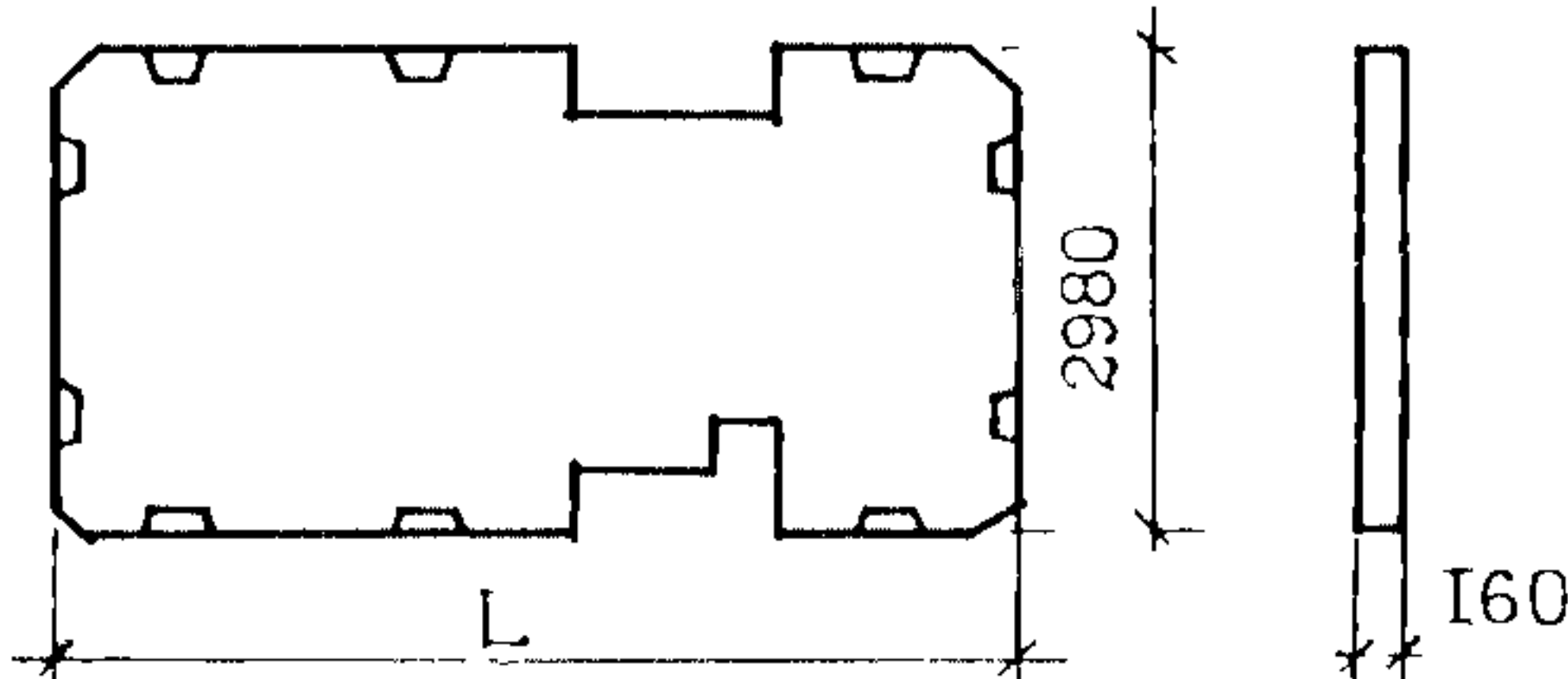
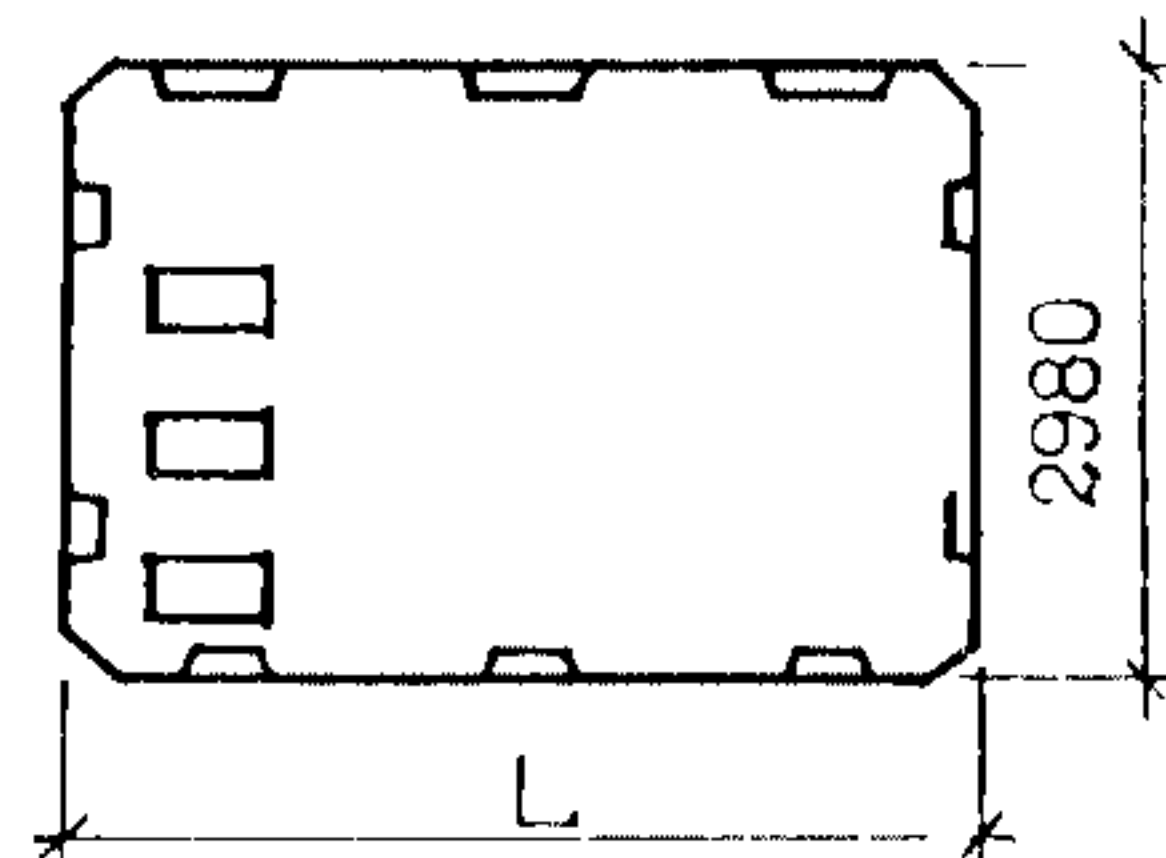
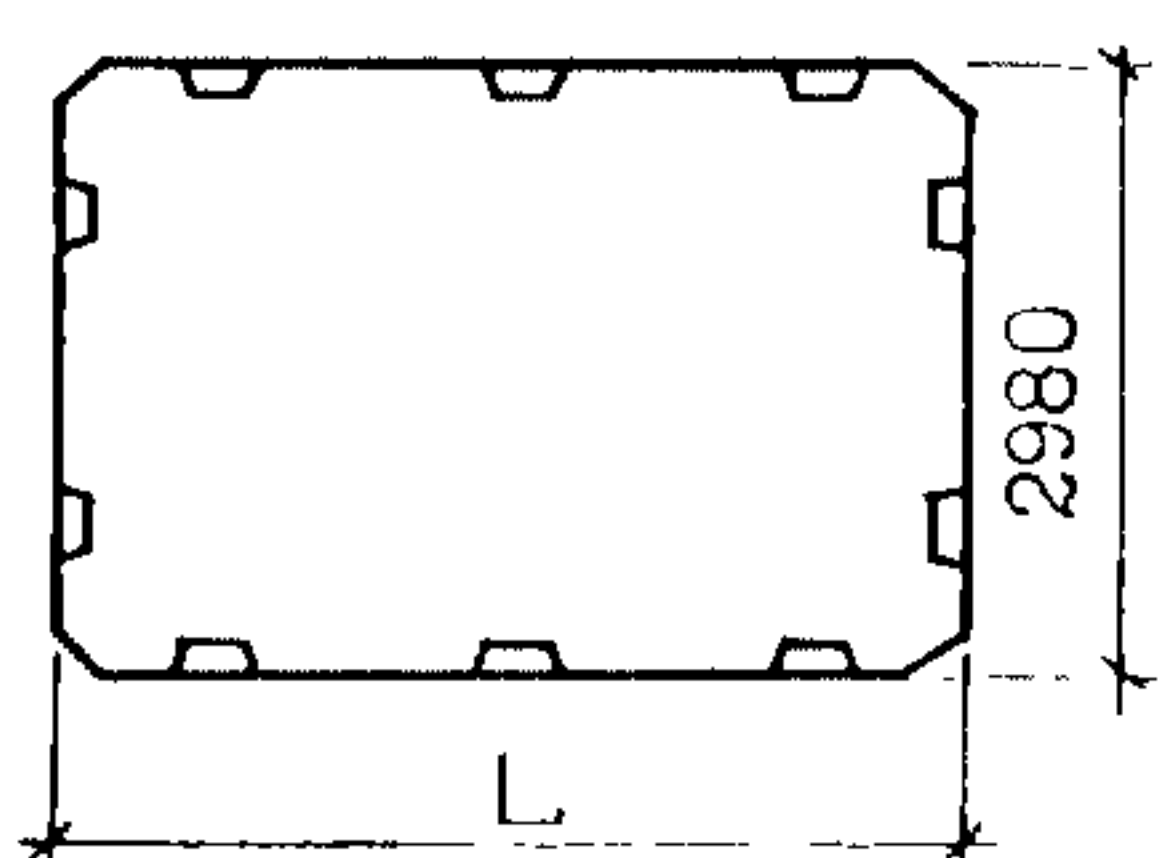

Продолжение

Рис.	Марка изделия	L, мм	Расход материалов					Масса изделия т
			Объем бетона, м <sup>3</sup>	Сталь, кг				
				на изделие		на 1 м <sup>2</sup> изделия		
				натуральная	привед. к кл. А-I	натуральная	привед. к кл. А-I	
I3	П 37.58.I6-3	5750	2,31	58,66	79,41	4,06	5,50	5,78
I4	П 37.58.I6-3-Б	5750	2,31	65,70	89,96	4,55	6,23	5,78
I5	П 27.31.I6-3	3114	0,69	19,54	26,37	4,53	6,11	1,73
I6	П 45.30.I6-3-3-Б	4480	2,12	78,73	108,76	5,94	8,21	5,30
I7	П 45.30.I6-3-4-Б	4480	2,12	78,73	108,76	5,94	8,21	5,30
I8	П 45.30.I6-3-2А	4480	2,12	66,13	89,51	4,99	6,76	5,30
I8	П 45.30.I6-3-2А-У	4480	2,12	77,70	106,05	5,86	8,00	5,30
I8	П 30.45.I6-3-А	4480	2,12	57,15	76,99	4,31	5,81	5,30
I9	П 45.30.I6-3-А-Б	4480	2,12	88,18	121,80	6,66	9,19	5,30
20	П 30.60.I6-4,5-3	5980	2,75	93,31	128,14	5,43	7,46	6,88
21	П 30.60.I6-4,5-4	5980	2,75	93,31	128,14	5,43	7,46	6,88

С2ВА УКАЗАНИЯ ПО ПРИМЕНЕНИЮ

Панели перекрытия предназначены для применения в строительстве 5 и 9 этажных крупнопанельных жилых домов серии 97.

Огнестойкость - не менее 0,75 часа.

Изготовление панелей предусмотрено в кассетах.

J30B НОРМАТИВНОЕ ЗНАЧЕНИЕ ВЕТРОВОГО ДАВЛЕНИЯ -  $\frac{0,38 \text{ кПа}}{38 \text{ кгс/м}^2}$

J3NB НОРМАТИВНОЕ ЗНАЧЕНИЕ ВЕСА СНЕГОВОГО ПОКРОВА -  $\frac{1,5 \text{ кПа}}{150 \text{ кгс/м}^2}$

J3UA СУММАРНАЯ НАГРУЗКА (расчетная, без учета собственного веса плит) -  $\frac{3 \text{ кПа}}{300 \text{ кгс/м}^2}$  и  
 $\frac{4,5 \text{ кПа}}{450 \text{ кгс/м}^2}$

N1BD РАСЧЕТНАЯ ТЕМПЕРАТУРА НАРУЖНОГО ВОЗДУХА - до минус 40°C

G2EE ИНЖЕНЕРНО-ГЕОЛОГИЧЕСКИЕ УСЛОВИЯ - обычные

G2BQ СТЕПЕНЬ АГРЕССИВНОСТИ СРЕДЫ - неагрессивная

G2DD КЛИМАТИЧЕСКИЙ ПОДРАЙОН СССР - IV

ДОПОЛНИТЕЛЬНЫЕ ДАННЫЕ

Расшифровка марки изделия П 30.60.16-4,5-2-Б:

П - условное буквенное обозначение наименования конструкции

30.60.16 - габаритные размеры панели (длина и ширина в дециметрах, толщина в сантиметрах) с округлением значений до целого числа

4,5 - несущая способность панели в кПа

2-Б - конструктивные особенности панели

В7ЕА СОСТАВ ПРОЕКТНОЙ ДОКУМЕНТАЦИИ

Выпуск 5 - Панели перекрытий сплошные толщиной 160 мм. Рабочие чертежи

Объем проектных материалов, приведенных к формату А4, - 182 форматки

В7ВА АВТОР ПРОЕКТА СибЗНИИЭП, 630078, Новосибирск, 78, Пермитина, 24

В7НА УТВЕРЖДЕНИЕ Утверждены Госкомархитектуры, приказ от 22.05.90г. № 89, введены в действие с 15.09.90г., приказ СибЗНИИЭП от 7.09.90 № 116-оп. Срок действия - 1995 г.

В7КА ПОСТАВЩИК СибЗНИИЭП, 630078, Новосибирск, 78, Пермитина, 24

Инв. №

Катал.л. № 065525