ФЕДЕРАЛЬНОЕ АГЕНТСТВО
ПО ТЕХНИЧЕСКОМУ РЕГУЛИРОВАНИЮ И МЕТРОЛОГИИ



НАЦИОНАЛЬНЫЙ
СТАНДАРТ
РОССИЙСКОЙ
ФЕДЕРАЦИИ

ГОСТ Р
52990.7—
2010/
ИСО
9902-7:
2001

Шум машин

**МАШИНЫ ТЕКСТИЛЬНЫЕ.
ИСПЫТАНИЯ НА ШУМ**

Часть 7

Машины и оборудование красильно-отделочные

ISO 9902-7:2001

**Textile machinery — Noise test code — Part 7: Dyeing and finishing machinery
(IDT)**

Издание официальное



Москва
Стандартинформ
2011

Предисловие

Цели и принципы стандартизации в Российской Федерации установлены Федеральным законом от 27 декабря 2002 г. № 184-ФЗ «О техническом регулировании», а правила применения национальных стандартов Российской Федерации — ГОСТ Р 1.0—2004 «Стандартизация в Российской Федерации. Основные положения»

Сведения о стандарте

1 ПОДГОТОВЛЕН Автономной некоммерческой организацией «Научно-исследовательский центр контроля и диагностики технических систем» (АНО «НИЦ КД») на основе собственного аутентичного перевода стандарта, указанного в пункте 4

2 ВНЕСЕН Техническим комитетом по стандартизации ТК 358 «Акустика»

3 УТВЕРЖДЕН И ВВЕДЕН В ДЕЙСТВИЕ Приказом Федерального агентства по техническому регулированию и метрологии от 30 ноября 2010 г. № 617-ст

4 Настоящий стандарт является идентичным по отношению к международному стандарту ИСО 9902-7:2001 «Текстильные машины. Испытания на шум. Часть 7. Красильные и отделочные машины» (ISO 9902-7:2001 «Textile machinery — Noise test code — Part 7: Dyeing and finishing machinery»).

Наименование настоящего стандарта изменено относительно наименования указанного международного стандарта для приведения в соответствие с ГОСТ Р 1.5—2004 (пункт 3.5).

При применении настоящего стандарта рекомендуется использовать вместо ссылочных международных стандартов соответствующие им национальные стандарты Российской Федерации, сведения о которых приведены в дополнительном приложении ДА

5 ВВЕДЕН ВПЕРВЫЕ

Информация об изменениях к настоящему стандарту публикуется в ежегодно издаваемом информационном указателе «Национальные стандарты», а текст изменений и поправок — в ежемесячно издаваемых информационных указателях «Национальные стандарты». В случае пересмотра (замены) или отмены настоящего стандарта соответствующее уведомление будет опубликовано в ежемесячно издаваемом информационном указателе «Национальные стандарты». Соответствующая информация, уведомление и тексты размещаются также в информационной системе общего пользования — на официальном сайте Федерального агентства по техническому регулированию и метрологии в сети Интернет

© Стандартинформ, 2011

Настоящий стандарт не может быть полностью или частично воспроизведен, тиражирован и распространен в качестве официального издания без разрешения Федерального агентства по техническому регулированию и метрологии

Содержание

1 Область применения	1
2 Нормативные ссылки	1
3 Термины и определения	2
4 Объект испытаний	2
5 Определение уровня звуковой мощности	2
6 Определение уровня звукового давления излучения	2
7 Условия установки и монтажа	6
8 Режим работы	6
9 Неопределенность измерений	6
10 Регистрируемые данные	7
11 Протокол испытаний	7
12 Заявление и подтверждение значений шумовых характеристик	7
Приложение ДА (справочное) Сведения о соответствии ссылочных международных стандартов ссылочным национальным стандартам Российской Федерации (и действующим в этом качестве межгосударственным стандартам)	21

Шум машин

МАШИНЫ ТЕКСТИЛЬНЫЕ. ИСПЫТАНИЯ НА ШУМ

Часть 7

Машины и оборудование красильно-отделочные

Noise of machines. Textile machinery. Noise test code. Part 7. Dyeing and finishing machinery and equipment

Дата введения — 2011—12—01

1 Область применения

Настоящий стандарт, применяемый совместно со стандартом ИСО 9902-1, устанавливает условия монтажа, режим работы и методы измерений, заявления и подтверждения значений шумовых характеристик красильно-отделочных машин.

Стандарт устанавливает технический (степень точности 2) и ориентировочный (степень точности 3) методы измерения шума.

Стандарт распространяется на следующие машины по классификации ИСО 1506:

- линии красильно-отделочные для всех видов тканей,
- каландры,
- оборудование для печати текстильных тканей,
- машины стригальные,
- машины ворсовальные,
- джигеры.

Стандарт не распространяется на отжимные машины (центрифуги).

2 Нормативные ссылки

В настоящем стандарте использованы нормативные ссылки на следующие международные стандарты:

ИСО 1506:1982 Текстильные машины. Красильные, отделочные и подобные машины

ИСО 3744:1994 Акустика. Определение уровней звуковой мощности источников шума по звуковому давлению. Технический метод в существенно свободном звуковом поле над звукоотражающей плоскостью

ИСО 3746:1995 Акустика. Определение уровней звуковой мощности источников шума по звуковому давлению. Ориентировочный метод с использованием охватывающей измерительной поверхности над звукоотражающей плоскостью

ИСО 3747:2000 Акустика. Определение уровней звуковой мощности источников шума по звуковому давлению. Метод сравнения на месте установки

ИСО 9614-1:1993 Акустика. Определение уровней звуковой мощности источников шума по интенсивности звука. Часть 1. Измерения в дискретных точках

ИСО 9614-2:1996 Акустика. Определение уровней звуковой мощности источников шума по интенсивности звука. Часть 2. Измерения сканированием

ИСО 9902-1:2001 Текстильные машины. Испытания на шум. Часть 1. Общие требования

ИСО 11201:1995 Акустика. Шум машин и оборудования. Измерение уровней звукового давления излучения на рабочем месте и в других контрольных точках. Технический метод в существенно свободном звуковом поле над звукоотражающей плоскостью

ИСО 11202:1995 Акустика. Шум машин и оборудования. Измерение уровней звукового давления излучения на рабочем месте и в других контрольных точках. Ориентировочный метод на месте установки

ИСО 11204:1995 Акустика. Шум машин и оборудования. Измерение уровней звукового давления излучения на рабочем месте и в других контрольных точках. Метод коррекций на акустические условия

3 Термины и определения

В настоящем стандарте применяют термины по ИСО 9902-1.

4 Объект испытаний

См. таблицы 1—6 настоящего стандарта и ИСО 9902-1 (раздел 4).

5 Определение уровня звуковой мощности

5.1 основополагающие международные стандарты, необходимые для измерений

5.1.1 Общие положения

См. ИСО 9902-1.

5.1.2 Определение по интенсивности звука

Для определения скорректированного по А уровня звуковой мощности L_{WA} по интенсивности звука применяют ИСО 9614-1 (измерение в дискретных точках) и ИСО 9614-2 (сканирование).

5.1.3 Определение по уровням звукового давления на измерительной поверхности

Для определения скорректированного по А уровня звуковой мощности L_{WA} по уровням звука на заданной измерительной поверхности применяют один из следующих стандартов:

- ИСО 3744,
- ИСО 3747,
- ИСО 3746, если ИСО 3744 и ИСО 3747 неприменимы.

5.2 Крупногабаритные машины

См. ИСО 9902-1 (подраздел 5.2). Крупногабаритные машины в таблицах 1—6 настоящего стандарта обозначены буквой L.

6 Определение уровня звукового давления излучения

6.1 основополагающие стандарты, требуемые для измерений

См. ИСО 9902-1 (подраздел 6.1).

Уровень звука излучения L_{pA} определяют по одному из следующих стандартов:

- ИСО 11201,
- ИСО 11204,
- ИСО 11202, если ИСО 11201 и ИСО 11204 неприменимы.

6.2 Выбор рабочего места и других контрольных точек

См. ИСО 9902-1 (подраздел 6.2).

Для определения рабочего места используют одиннадцать возможных вариантов конфигурации оборудования, обозначенных d)–n)¹⁾. Для многоярусных машин достаточно проводить измерения на уровне земли, если основная работа выполняется не на верхнем ярусе. Для каждого семейства машин применяемый вариант указан в таблицах 1—6. Все измерения выполняют на высоте 1,6 м над полом или рабочей платформой согласно ИСО 9902-1 (подраздел 6.1).

¹⁾ Варианты конфигурации оборудования, обозначенные a), b) и c), приведены в ИСО 9902-1 (раздел 4).

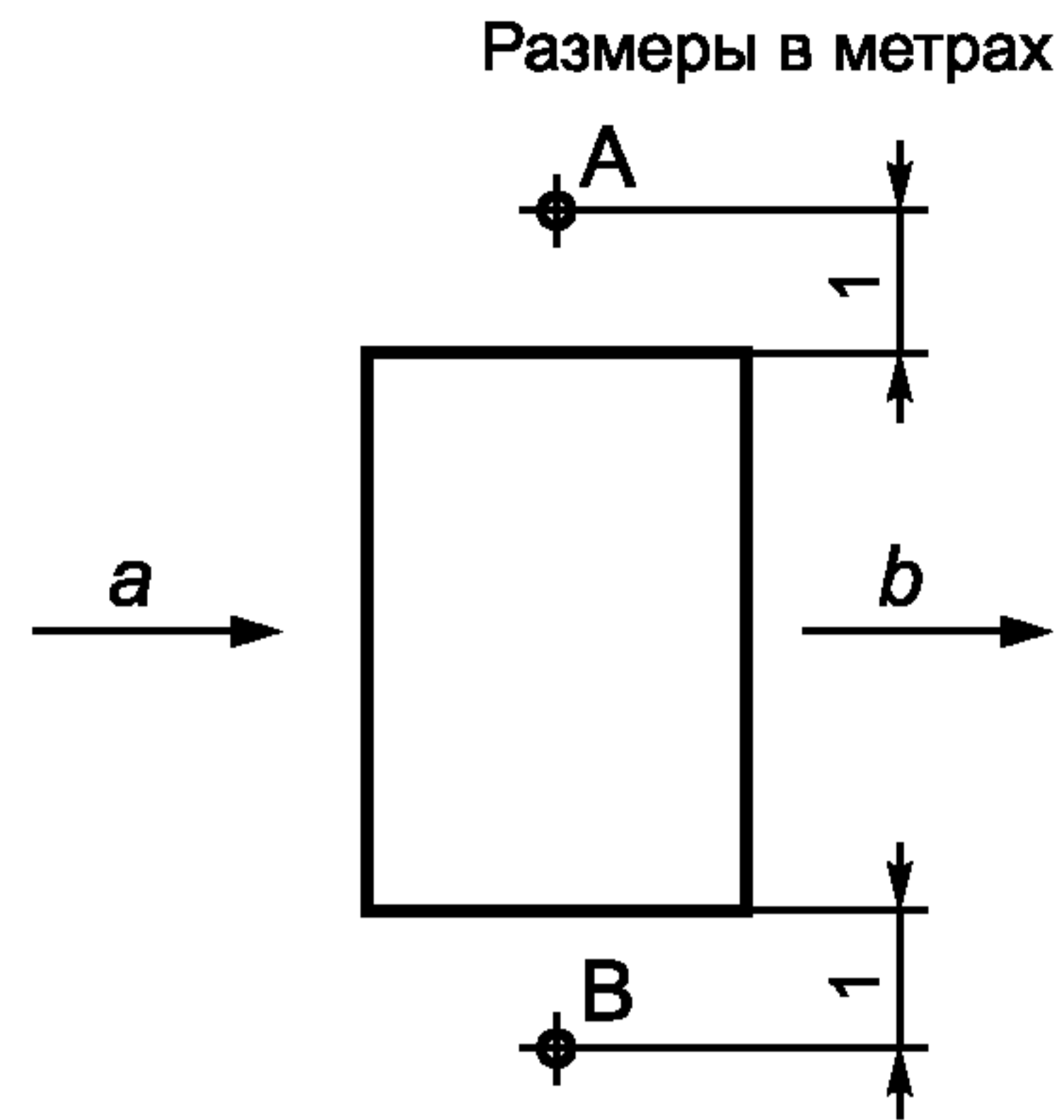

A и B — точки измерений; a — вход ткани; b — выход ткани

Рисунок 1 — Вариант d)

Вариант d) предусматривает две точки измерений: по одной посередине каждой стороны в соответствии с рисунком 1.

Вариант e) предусматривает четыре равномерно расположенных точки измерений с каждой стороны машины параллельно движению ткани в соответствии с рисунком 2.

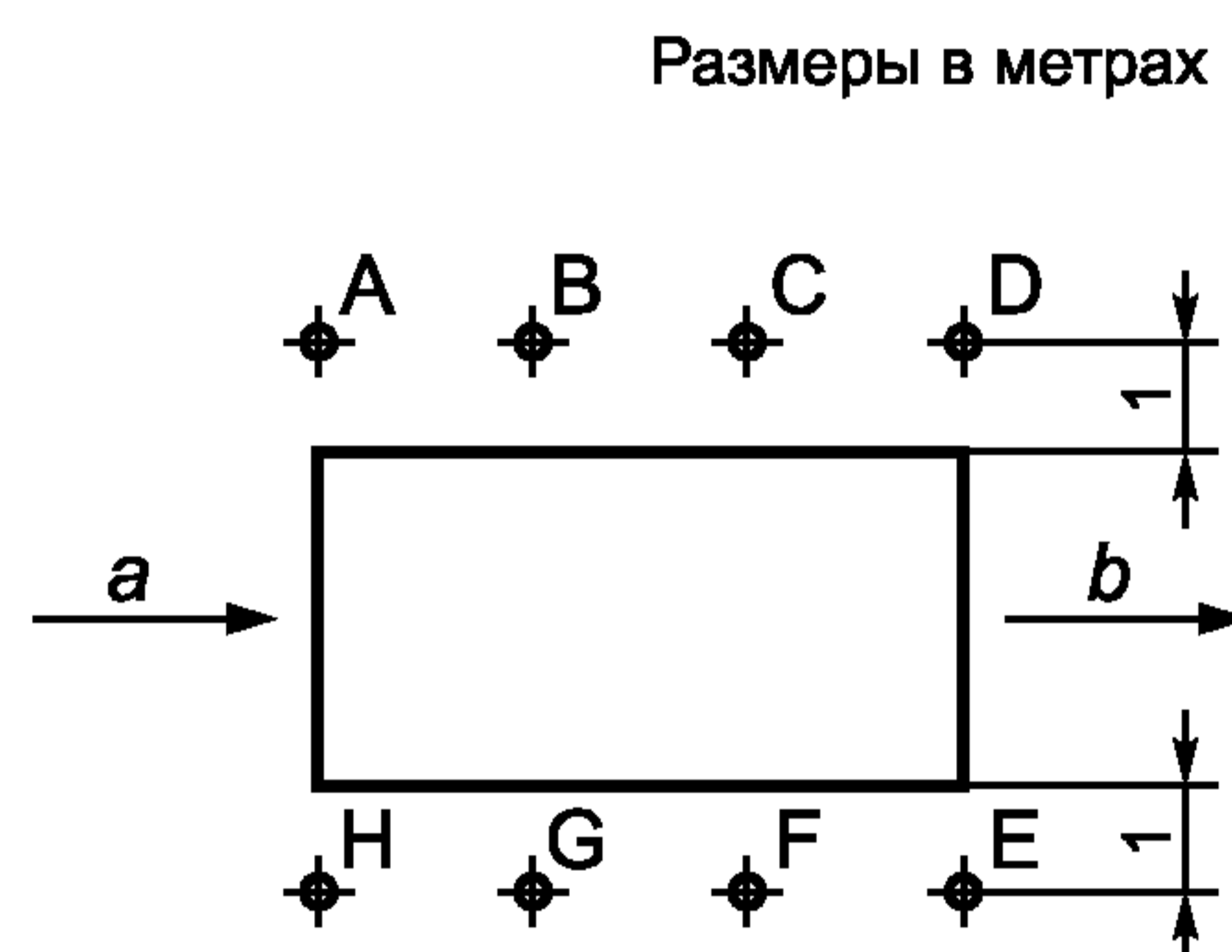

A—H — точки измерений; a — вход ткани; b — выход ткани

Рисунок 2 — Вариант e)

Вариант f) предусматривает одну точку измерения со стороны входа ткани в соответствии с рисунком 3.

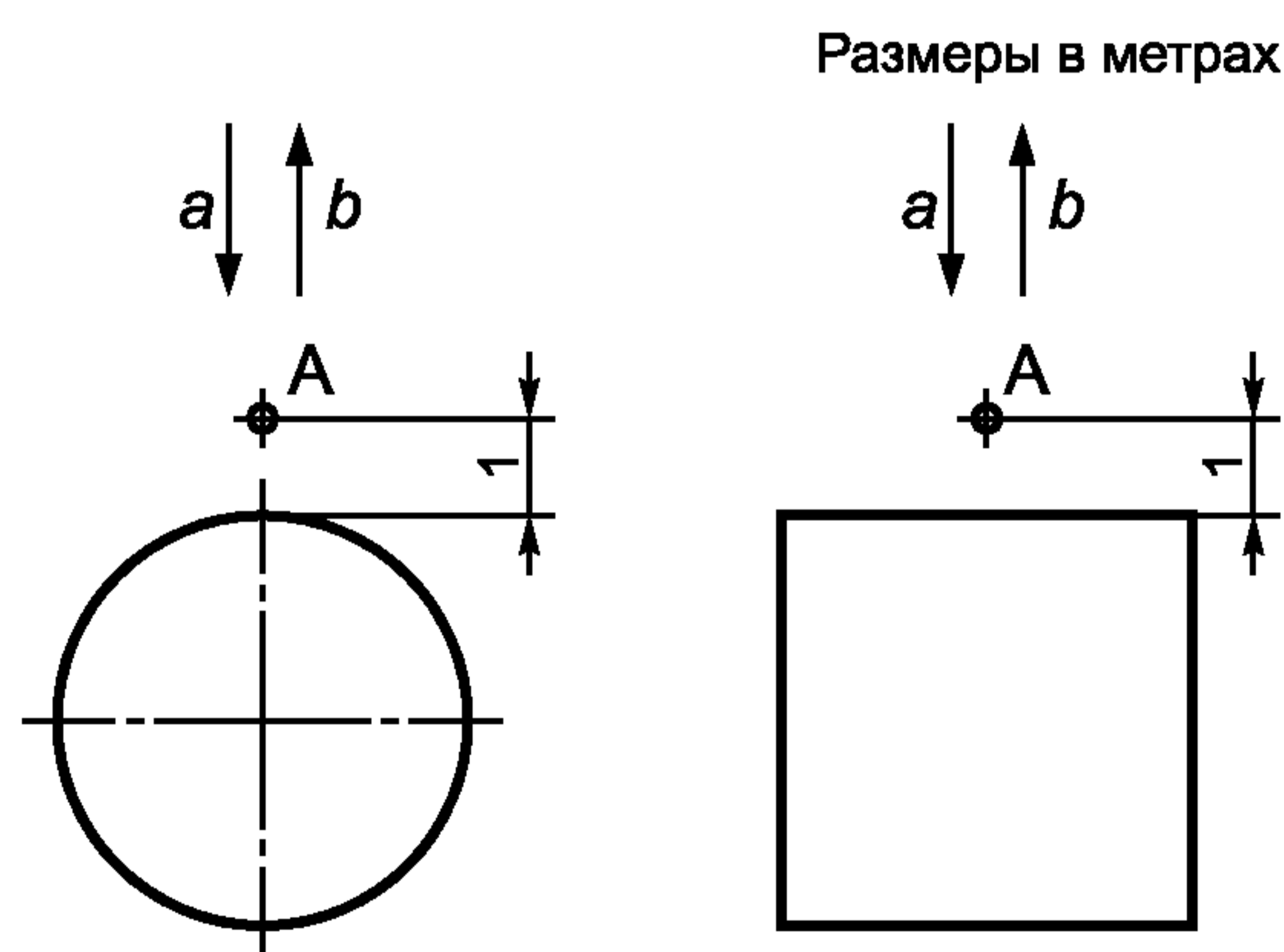

A — точка измерения; a — вход ткани; b — выход ткани

Рисунок 3 — Вариант f)

Вариант g) предусматривает восемь точек измерений вокруг машины или установки в соответствии с рисунком 4.

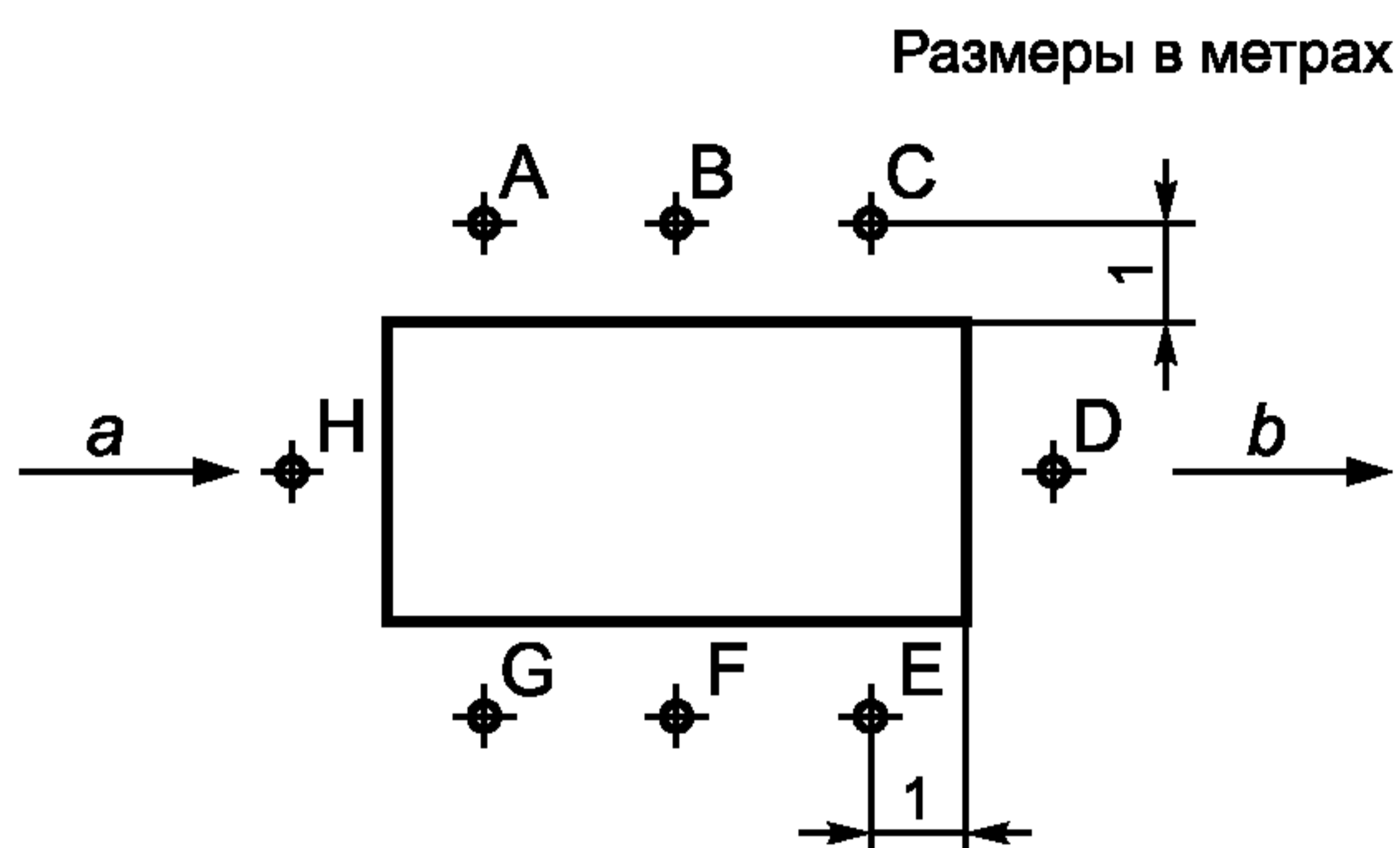

A—H — точки измерений; a — вход ткани; b — выход ткани

Рисунок 4 — Вариант g)

Вариант h) предусматривает четыре точки измерений посередине каждой из сторон машины в соответствии с рисунком 5.

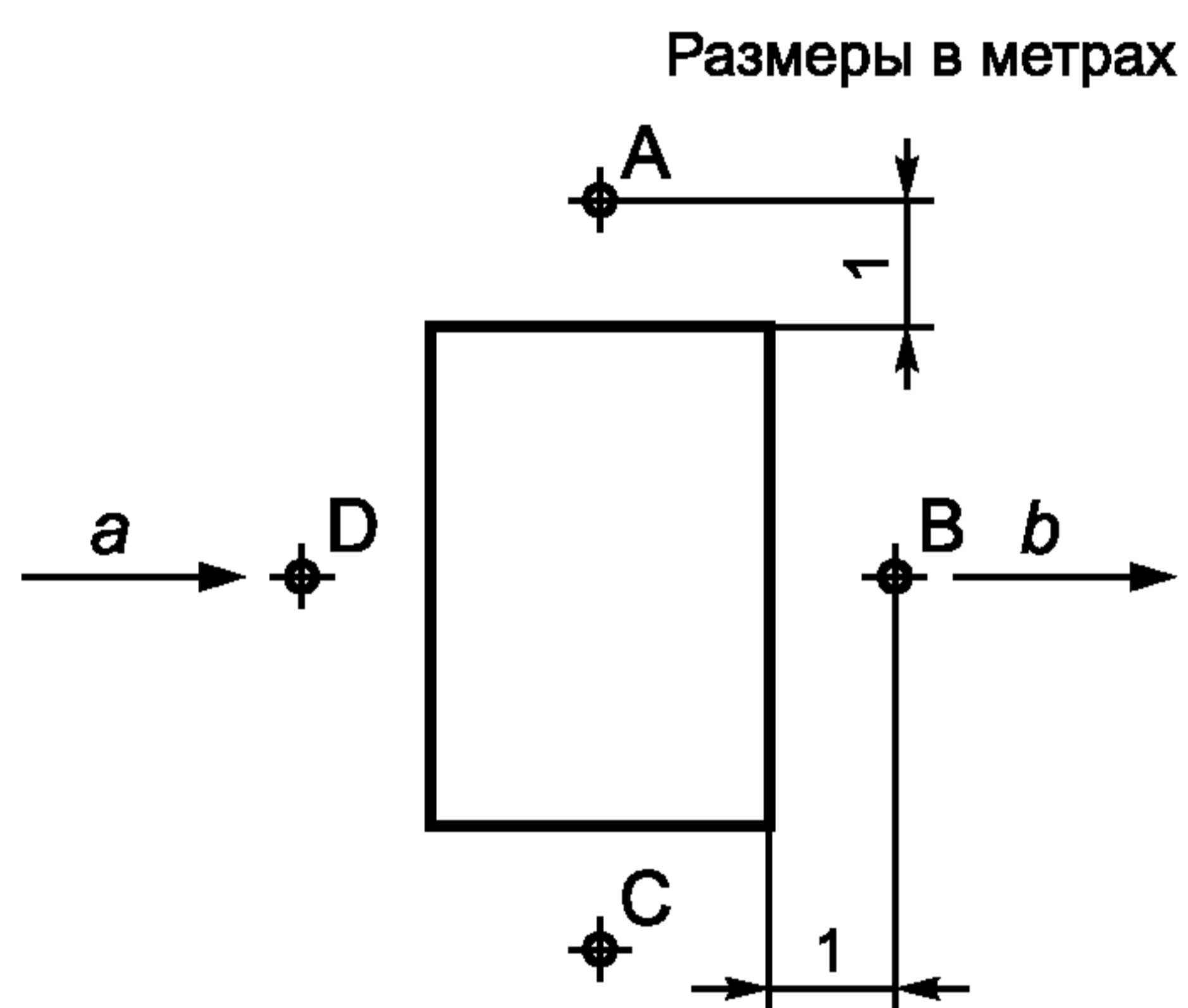

A—D — точки измерений; a — вход ткани; b — выход ткани

Рисунок 5 — Вариант h)

Вариант i) предусматривает восемь точек измерений, симметрично расположенных вокруг машины в соответствии с рисунком 6.

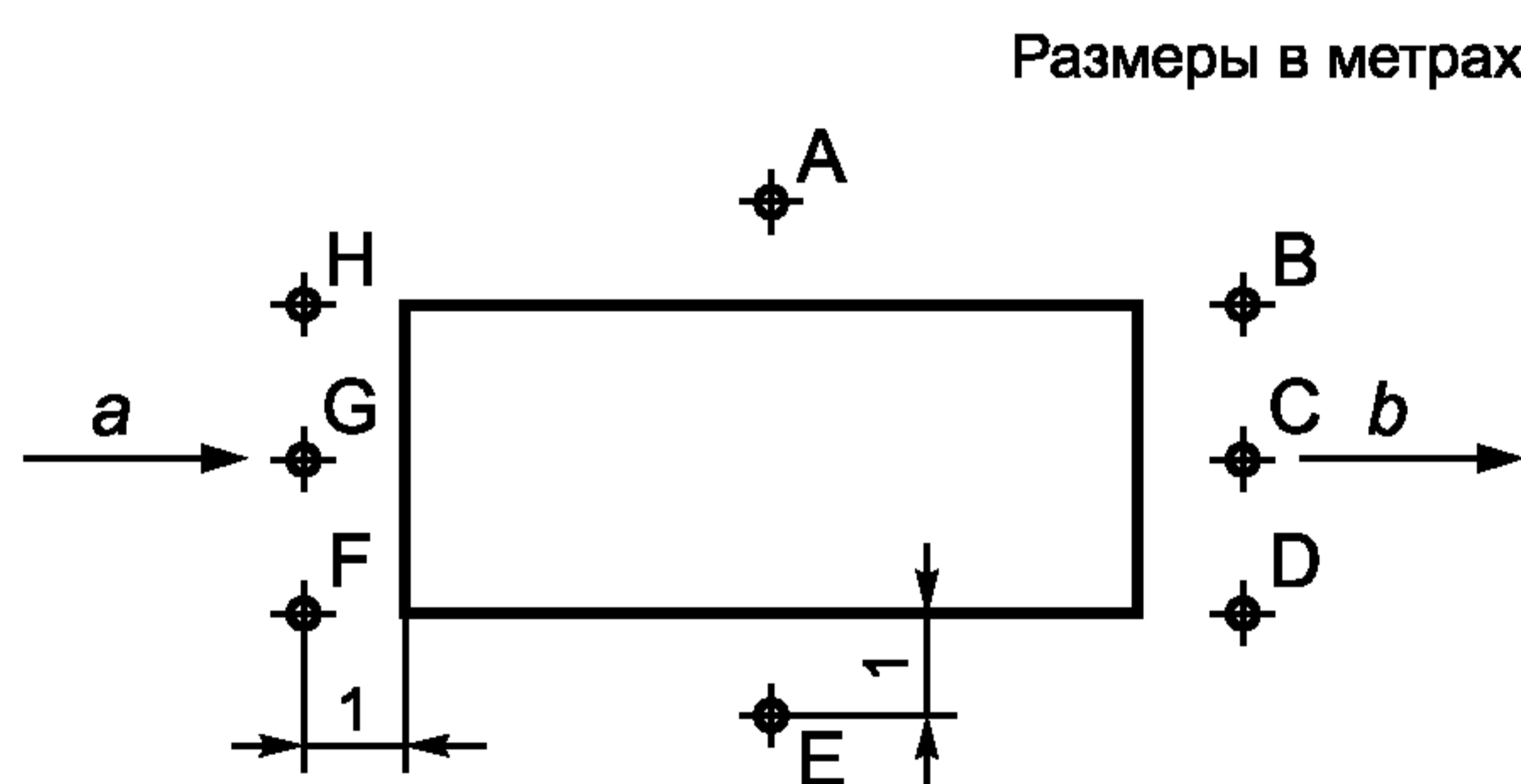

A—H — точки измерений; a — вход ткани; b — выход ткани

Рисунок 6 — Вариант i)

Вариант j) предусматривает четыре точки измерений, симметрично расположенных по углам машины в соответствии с рисунком 7.

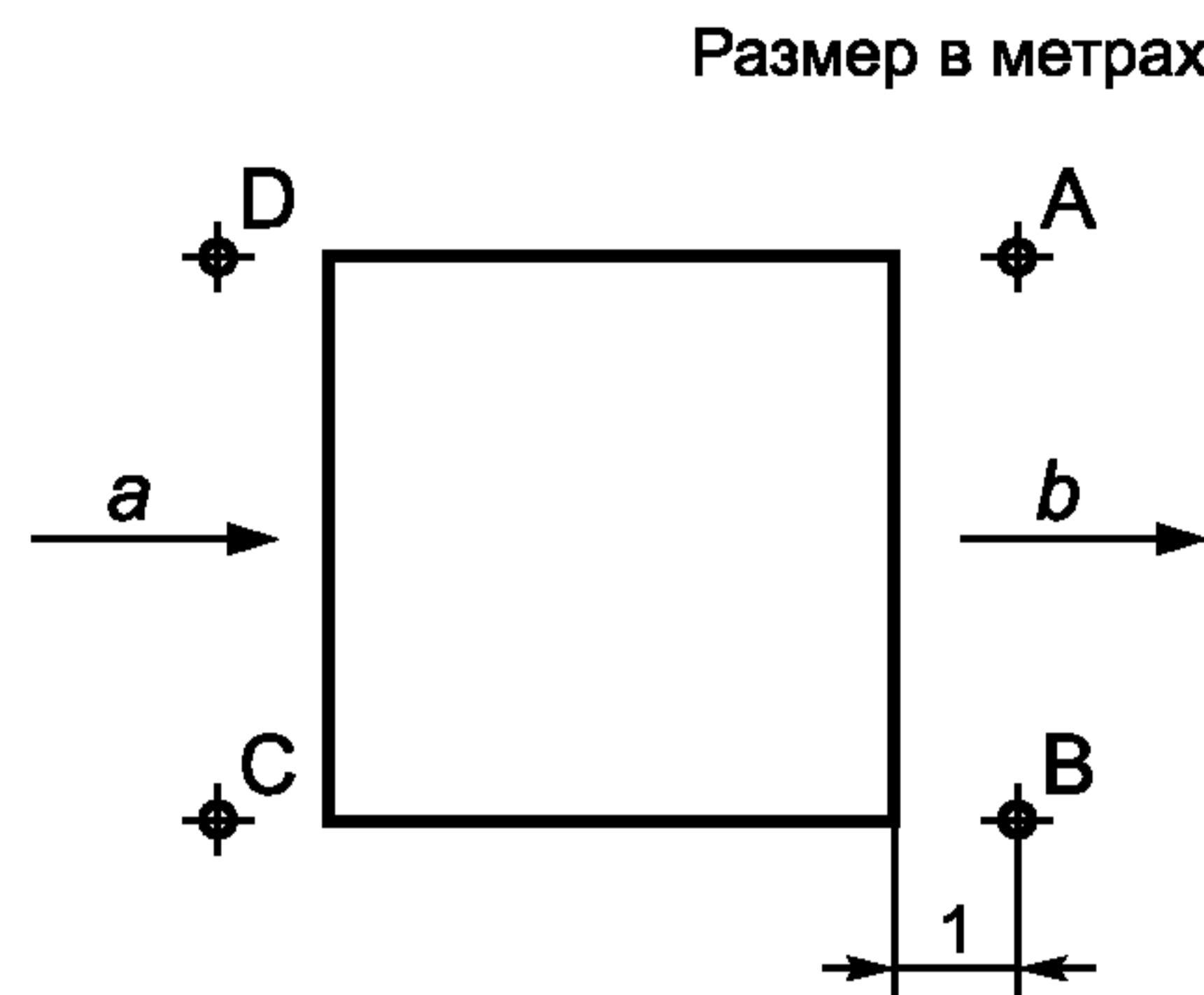

A—D — точки измерений; a — вход ткани; b — выход ткани

Рисунок 7 — Вариант j)

Вариант k) предусматривает одну точку измерения посередине рабочей стороны машины в соответствии с рисунком 8.

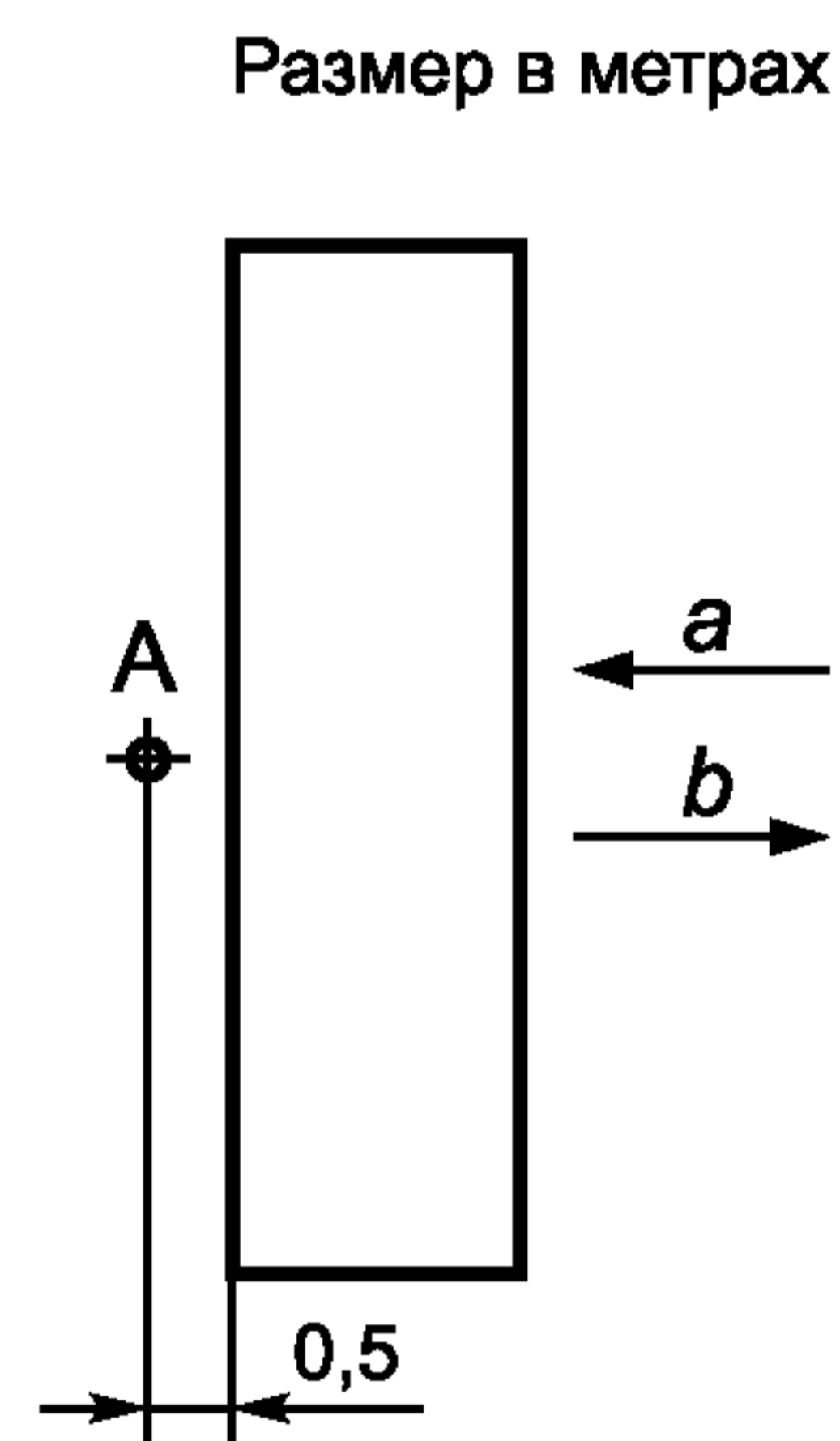

A — точка измерения; a — вход ткани; b — выход ткани

Рисунок 8 — Вариант k)

Вариант l) предусматривает три точки измерений: по одной посередине каждой стороны машины, параллельной движению ткани; посередине стороны съема ткани в соответствии с рисунком 9.

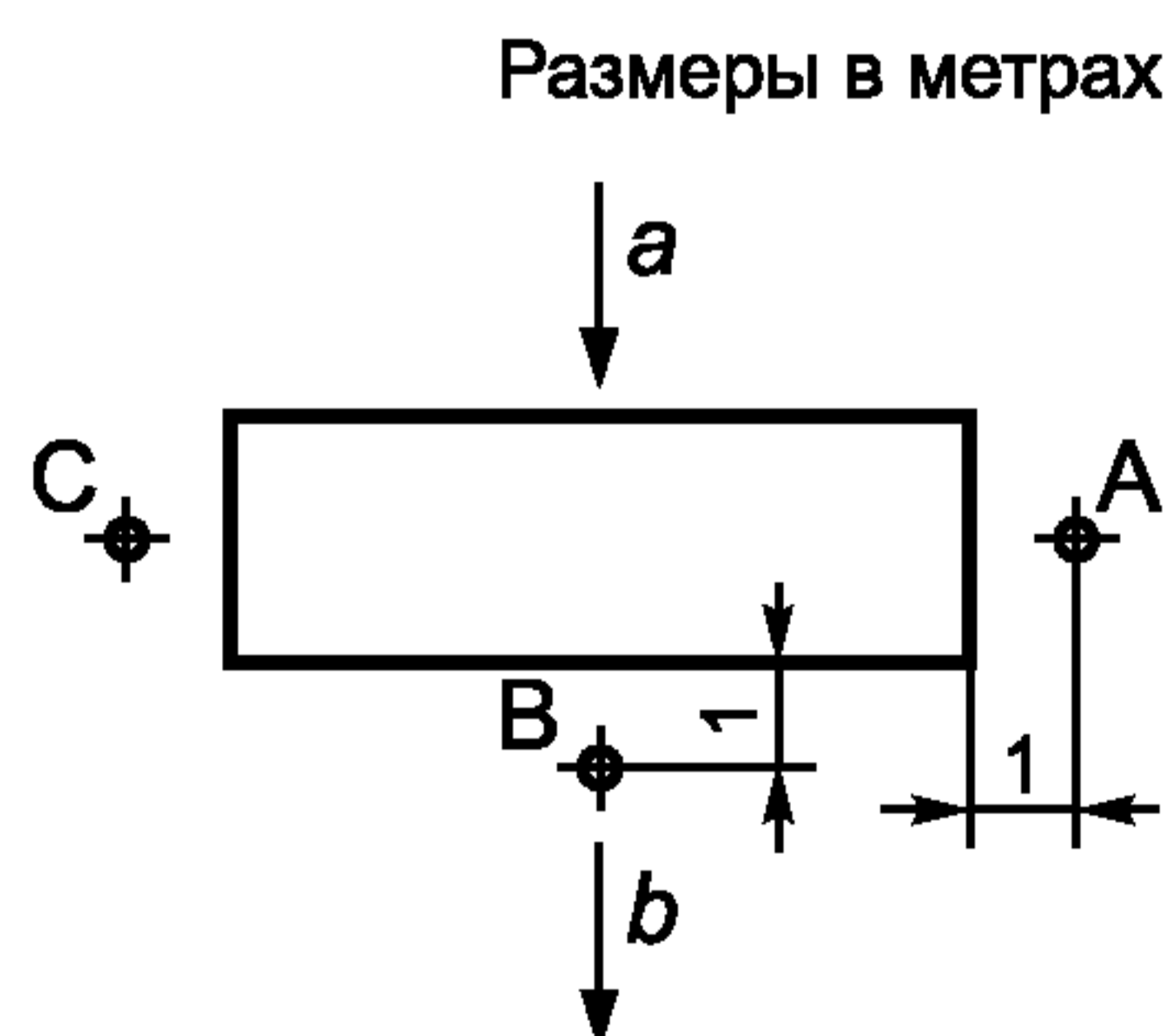

A—C — точки измерений; a — вход ткани; b — выход ткани

Рисунок 9 — Вариант l)

Вариант м) предусматривает одну точку измерения со стороны, противоположной петле 2, в соответствии с рисунком 10.

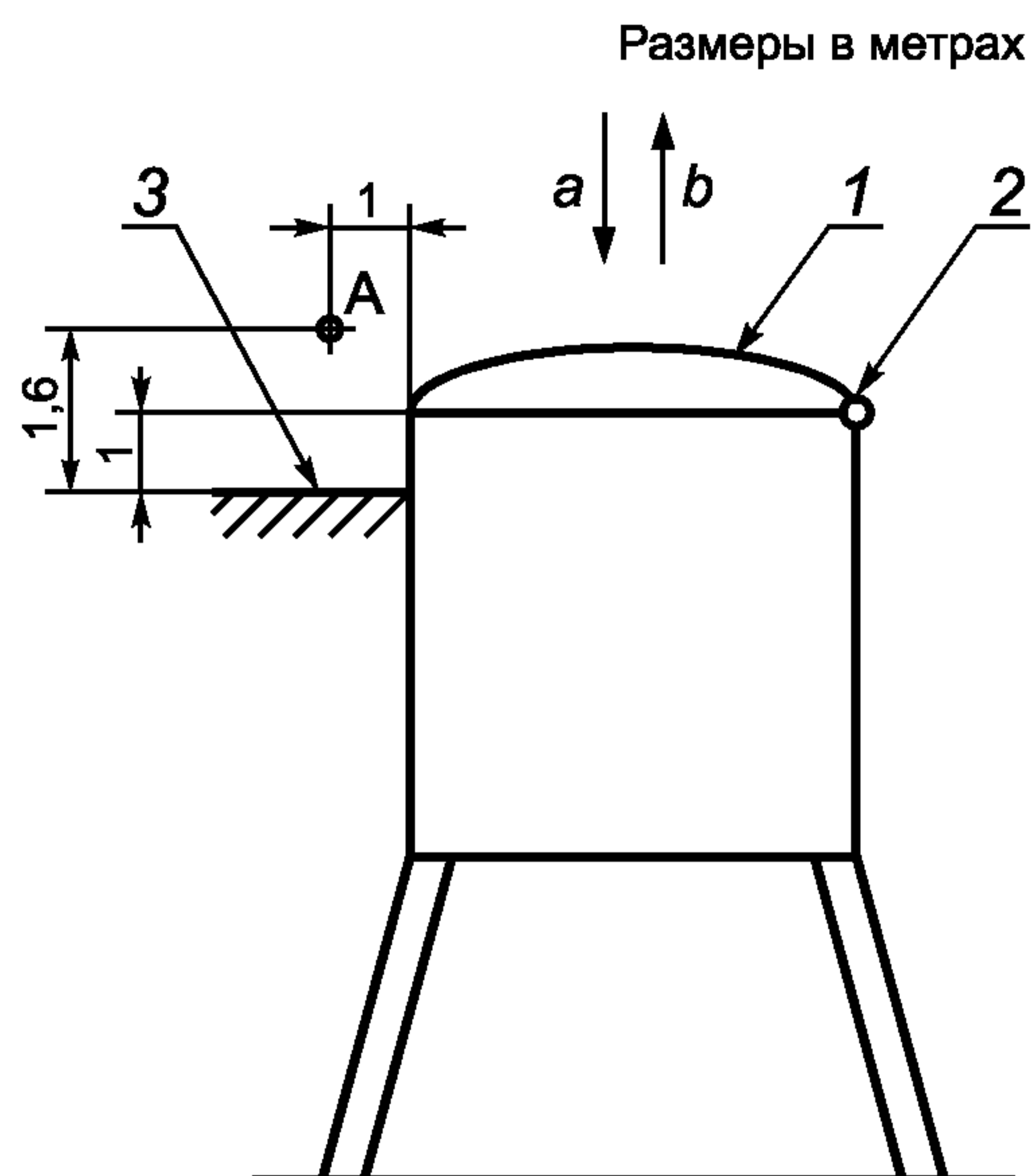

1 — крышка; 2 — петля; 3 — платформа; А — точка измерения; *a* — вход ткани; *b* — выход ткани

Рисунок 10 — Вариант м)

Вариант п) предусматривает шесть точек измерений, симметрично расположенных по краям машины в соответствии с рисунком 11.

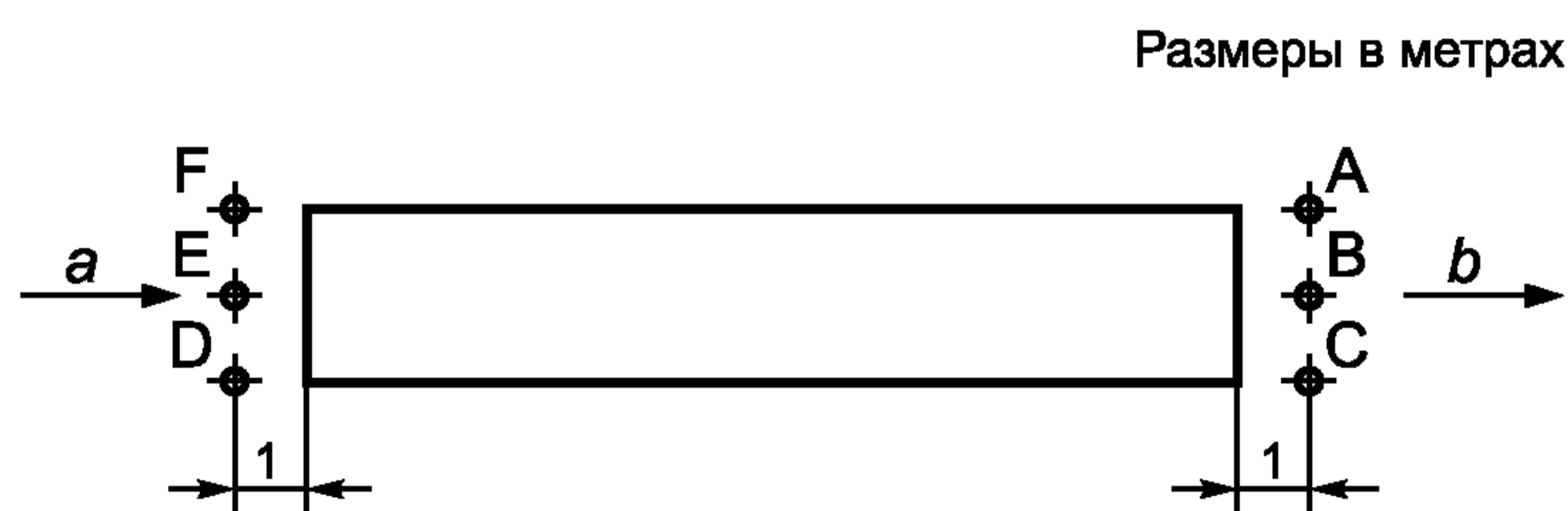

А—F — точки измерений; *a* — вход ткани; *b* — выход ткани

Рисунок 11 — Вариант п)

Для каждого из одиннадцати вариантов рассчитывают L_{pA} по измеренным в указанных точках значениям контролируемого параметра [см. ИСО 9902-1 (подраздел 6.1)].

Если свободное пространство вокруг машины ограничено, то измерительное расстояние может быть уменьшено до 0,5 м и должно быть указано в протоколе испытаний.

7 Условия установки и монтажа

См. ИСО 9902-1 (раздел 7).

8 Режим работы

См. ИСО 9902-1 (раздел 8) и таблицы 1—6 настоящего стандарта.

9 Неопределенность измерений

См. ИСО 9902-1 (раздел 9).

10 Регистрируемые данные

См. ИСО 9902-1 (раздел 10).

11 Протокол испытаний

См. ИСО 9902-1 (раздел 11). Протокол должен включать в себя сведения, указанные в таблицах 1—6 настоящего стандарта.

12 Заявление и подтверждение значений шумовых характеристик

См. ИСО 9902-1 (раздел 12).

Т а б л и ц а 1 — Условия измерений для подготовительных машин

Семейство машин	Объект испытаний (см. раздел 4)				Указание габаритов машины (см. 5.2)	Рабочее место (см. 6.2)	Режим работы [см. ИСО 9902-1 (раздел 8)]		
	Оборудование, включаемое в состав объекта испытаний	Оборудование, исключаемое из состава объекта испытаний ^a	Тип объекта испытаний [см. ИСО 9902-1 (раздел 4)]	Характерные особенности, отражаемые в протоколе испытаний			Заданные параметры	Варьируемые параметры	Параметры, указываемые в протоколе испытаний
Щеточная машина	—	Отдельные устройства подачи и раскатывания полотна	a), b)	Вид способа очистки	—	d)	Без обрабатываемого материала Центральная настройка щеточного агрегата	Скорость работы, м/мин	—
Стригальная машина	Устройства подачи и раскатывания полотна	—	a)	—	—	h)	С обрабатываемым материалом Максимальная частота вращения валика, об/мин Работа треплющего валика	Скорость работы, м/мин	Сведения о ткани Высота настройки треплющего валика
Опалочная машина	—	Канал выхлопа воздуха Выносные вентиляторы Отдельные устройства подачи и раскатывания полотна	a), b)	—	—	e)	Максимальное давление газа, Па	Скорость работы, м/мин	С или без обрабатываемого материала Сведения о материале, если имеется

Продолжение таблицы 1

Семейство машин	Объект испытаний (см. раздел 4)				Указание габаритов машины (см. 5.2)	Рабочее место (см. 6.2)	Режим работы [см. ИСО 9902-1 (раздел 8)]		
	Оборудование, включаемое в состав объекта испытаний	Оборудование, исключаемое из состава объекта испытаний ^a	Тип объекта испытаний [см. ИСО 9902-1 (раздел 4)]	Характерные особенности, отражаемые в протоколе испытаний			Заданные параметры	Варьируемые параметры	Параметры, указываемые в протоколе испытаний
Моющая машина периодического действия	Насос горизонтального аппарата Насос вертикального аппарата, если насос выше рабочей плоскости	Установка приготовления раствора Насос вертикального аппарата, если насос ниже рабочей плоскости	a)	Производительность насоса, л/мин	—	f)	С обрабатываемым материалом	Перепад давления, Па	Сведения о материале Используемый цикл
Моющая/разшлихтующая (промывочная) машина непрерывного действия для материала в мотке (бухте) и широкого полотна	—	Отдельные устройства подачи и разворачивания ткани	b) c) (установка в целом)	Тип установки или машины	L L	e) g)	—	Скорость работы, м/мин	С обрабатываемым материалом или без него Сведения о материале, если имеется
Прерывистая установка и машина (открытый варочный чан, отбелочный чан, беспрессовый и высокотемпературный аппарат)	Насос горизонтального аппарата Насос вертикального аппарата, если насос выше рабочей плоскости	Установка приготовления раствора Насос вертикального аппарата, когда насос ниже рабочей плоскости	a)	Производительность насоса, л/мин Тип установки или машины	—	f)	С обрабатываемым материалом	Перепад давления, Па	Сведения о материале Используемый цикл

Семейство машин	Объект испытаний (см. раздел 4)				Указание габаритов машины (см. 5.2)	Рабочее место (см. 6.2)	Режим работы [см. ИСО 9902-1 (раздел 8)]		
	Оборудование, включаемое в состав объекта испытаний	Оборудование, исключаемое из состава объекта испытаний ^a	Тип объекта испытаний [см. ИСО 9902-1 (раздел 4)]	Характерные особенности, отражаемые в протоколе испытаний			Заданные параметры	Варьируемые параметры	Параметры, указываемые в протоколе испытаний
Отбеливающая установка непрерывного действия (импрегнирующее плюсово-роликное устройство и моющая установка) для материала в мотке и широкого полотна	—	Отдельные устройства подачи и раскатывания полотна	b)	Тип установки или машины	L	e)		Скорость работы, м/мин	С или без обрабатываемого материала Сведения о материале, если имеется
			c) (установка в целом)		L	g)			
Паровой автоклав	—	—	a)	Объем автоклава	—	f)	С обрабатываемым материалом	—	Сведения о материале
Пропариватель непрерывного действия	—	Отдельные устройства подачи и раскатывания полотна	a), b)	Тип установки или машины	L	e)	С обрабатываемым материалом	Скорость работы, м/мин	Давление пара
Мерсеризационная машина (для мотков)	—	—	a)	—	—	f)	С обрабатываемым материалом Средняя прочность мотка на разрыв, Н/см ²	Скорость мотка, м/мин	Сведения о материале

Окончание таблицы 1

Семейство машин	Объект испытаний (см. раздел 4)				Указание габаритов машины (см. 5.2)	Рабочее место (см. 6.2)	Режим работы [см. ИСО 9902-1 (раздел 8)]		
	Оборудование, включаемое в состав объекта испытаний	Оборудование, исключаемое из состава объекта испытаний ^а	Тип объекта испытаний [см. ИСО 9902-1 (раздел 4)]	Характерные особенности, отражаемые в протоколе испытаний			Заданные параметры	Варьируемые параметры	Параметры, указываемые в протоколе испытаний
Мерсеризационная установка непрерывного действия	—	Отдельные устройства подачи и раскатывания полотна	b)	—	L	e)	С обрабатываемым материалом Средняя прочность на разрыв нити или ткани, Н/см ²	Скорость работы, м/мин	Сведения о материале
Молотовая валяльная машина	—	—	a)	—	—	f)	С обрабатываемым материалом Средняя частота молота	—	Сведения о материале
Жгутоваляльная машина	—	—	a)	—	—	f)	С обрабатываемым материалом Максимальная производительность насоса, л/мин	—	Сведения о материале
Валичная валяльная машина	—	—	a)	Максимальная скорость работы, м/мин	—	g)	С обрабатываемым материалом	Скорость работы, м/мин	Сведения о материале
^а Это оборудование может быть необходимо при функционировании машины с обрабатываемым материалом.									

Т а б л и ц а 2 — Условия измерений для красильных машин

Семейство машин	Объект испытаний (см. раздел 4)				Указание габаритов машины (см. 5.2)	Рабочее место (см. 6.2)	Режим работы [см. ИСО 9902-1 (раздел 8)]		
	Оборудование, включаемое в состав объекта испытаний	Оборудование, исключаемое из состава объекта испытаний ^a	Тип объекта испытаний [см. ИСО 9902-1 (раздел 4)]	Характерные особенности, отражаемые в протоколе испытаний			Заданные параметры	Варьируемые параметры	Параметры, указываемые в протоколе испытаний
Красильный аппарат для сырья, нитей, красильная машина для навоя	Насос	Установка приготовления раствора	а)	Тип аппарата Производительность насоса, л/мин	—	Горизонтальный: f) Вертикальный: m)	С обрабатываемым материалом Стадия крашения	Перепад давления, Па	Сведения о материале
Сопловая красильная машина	Насос Воздуходувка	Установка приготовления раствора	а)	—	—	f)	С обрабатываемым материалом Максимальная производительность насоса, л/мин Стадия крашения Максимальная частота вращения воздуходувки, если имеется, об/мин	—	Сведения о материале
Барочная красильная машина	Насос	—	а)	Тип машины (открытая или высокотемпературная) Производительность насоса, л/мин	—	f)	С обрабатываемым материалом Стадия крашения Максимальная скорость работы, м/мин	—	Сведения о материале

Окончание таблицы 2

Семейство машин	Объект испытаний (см. раздел 4)				Указание габаритов машины (см. 5.2)	Рабочее место (см. 6.2)	Режим работы [см. ИСО 9902-1 (раздел 8)]		
	Оборудование, включаемое в состав объекта испытаний	Оборудование, исключаемое из состава объекта испытаний ^a	Тип объекта испытаний [см. ИСО 9902-1 (раздел 4)]	Характерные особенности, отражаемые в протоколе испытаний			Заданные параметры	Варьируемые параметры	Параметры, указываемые в протоколе испытаний
Джигер	—	Дозатор Установка приготовления раствора	a)	—	—	f)	С обрабатываемым материалом Стадия крашения Максимальная производительность насоса, л/мин Максимальная скорость работы, м/мин	—	Сведения о материале
Плюсовочная машина	—	Установка приготовления раствора	b)	Максимальная рабочая ширина, мм	—	h)	Без обрабатываемого материала Без отжима	Скорость работы, м/мин	—
Красильная машина непрерывного действия	—	Установка приготовления раствора Отдельные устройства подачи и раскатывания полотна	a)	—	L	n)	С обрабатываемым материалом	Скорость работы, м/мин	Сведения о материале Сила сжатия, Н
Установка приготовления раствора	Смеситель Насос	—	a)	Острый или неострый пар	—	f) в любом месте	В середине стадии нагревания	—	—

^a Это оборудование может быть необходимо при функционировании машины с обрабатываемым материалом.

Т а б л и ц а 3 — Условия измерений для печатного оборудования

Семейство машин	Объект испытаний (см. раздел 4)				Указание габаритов машины (см. 5.2)	Рабочее место (см. 6.2)	Режим работы [см. ИСО 9902-1 (раздел 8)]		
	Оборудование, включаемое в состав объекта испытаний	Оборудование, исключаемое из состава объекта испытаний ^а	Тип объекта испытаний [см. ИСО 9902-1 (раздел 4)]	Характерные особенности, отражаемые в протоколе испытаний			Заданные параметры	Варьируемые параметры	Параметры, указываемые в протоколе испытаний
Машина с плоскими сетчатыми шаблонами	Устройство для смывки офсетного полотна	Установка приготовления раствора	b)	Шаг (период) С ремнем очистки или без него	L	e)	Без обрабатываемого материала Максимальная скорость продвижения в циклах в минуту	—	—
Ротационная трафаретная машина	Устройство для смывки офсетного полотна Устройство подачи красителя	Установка приготовления раствора Отдельные устройства подачи и раскатывания полотна	b)	С ремнем очистки или без него	L	e)	Максимальная скорость работы, м/мин	—	С обрабатываемым материалом или без него Сведения о материале, если имеется
Машина для переводного печатания	—	Отдельные устройства подачи и раскатывания полотна	a)	—	—	e)	С обрабатываемым материалом Максимальная скорость работы, м/мин	—	Сведения о материале
Набивная машина с гравированными валами	—	Отдельные устройства подачи и раскатывания полотна Установка приготовления раствора	b)	—	L	e)	Максимальная скорость работы, м/мин	—	С обрабатываемым материалом или без него Сведения о материале, если имеется
Установка приготовления раствора	Смеситель Насос	—	a)	Острый или неострый пар	L	f) в любом месте	В середине стадии нагревания	—	—

^a Это оборудование может быть необходимо при функционировании машины с обрабатываемым материалом.

Т а б л и ц а 4 — Условия измерений для фиксирующих, смачивающих и сушильных машин

Семейство машин	Объект испытаний (см. раздел 4)				Указание габаритов машины (см. 5.2)	Рабочее место (см. 6.2)	Режим работы [см. ИСО 9902-1 (раздел 8)]		
	Оборудование, включаемое в состав объекта испытаний	Оборудование, исключаемое из состава объекта испытаний ^a	Тип объекта испытаний [см. ИСО 9902-1 (раздел 4)]	Характерные особенности, отражаемые в протоколе испытаний			Заданные параметры	Варьируемые параметры	Параметры, указываемые в протоколе испытаний
Запарочный аппарат	—	—	a), b)	—	—	g)	С обрабатываемым материалом	Скорость работы, м/мин	Давление пара, Па
Отжимная машина	—	—	b)	—	—	h)	Без обрабатываемого материала Без отжима	Скорость работы, м/мин	—
Сушильная, ширильно-сушильная машина	—	Отдельные устройства подачи и раскатывания полотна Внешние вентиляторы Рекуператор	a), b)	Тип последовательности метода нагревания	L	n)	С обрабатываемым материалом	Скорость работы, м/мин	Сведения о ткани
Барабанная сушилка	Рекуператор	Отдельные устройства подачи и раскатывания полотна	a), b)	Метод нагревания	L	Для a): n) Для b): i)	—	Скорость работы, м/мин или скорость на поверхности барабана, м/мин	С обрабатываемым материалом или без него

Семейство машин	Объект испытаний (см. раздел 4)				Указание габаритов машины (см. 5.2)	Рабочее место (см. 6.2)	Режим работы [см. ИСО 9902-1 (раздел 8)]		
	Оборудование, включаемое в состав объекта испытаний	Оборудование, исключаемое из состава объекта испытаний ^a	Тип объекта испытаний [см. ИСО 9902-1 (раздел 4)]	Характерные особенности, отражаемые в протоколе испытаний			Заданные параметры	Варьируемые параметры	Параметры, указываемые в протоколе испытаний
Высокочастотная сушилка, инфракрасная сушилка	—	Внешние вентиляторы	a), b)	—	—	Для a): n) Для b): i)	—	—	С обрабатываемым материалом или без него
Прессовая сушилка (сырья, нитей и навоя)	Насос	—	a)	Производительность насоса, л/мин	—	Горизонтальная: f) Вертикальная: i)	С обрабатываемым материалом Фаза сушения	Перепад давления, Па	Сведения о материале
Конвекционная сушилка	—	Внешние вентиляторы Рекуператор Отдельные устройства подачи и раскатывания полотна	a), b)	Номинальная емкость сушильной камеры, л Максимальная мощность нагревательного устройства, кВт	L	i)	С обрабатываемым материалом	Скорость работы, м/мин	Сведения о ткани
Вентилятор	Привод	—	b)	—	—	i)	—	Частота вращения, об/мин	—

^a Это оборудование может быть необходимо при функционировании машины с обрабатываемым материалом.

Т а б л и ц а 5 — Условия измерений для отделочных машин

Семейство машин	Объект испытаний (см. раздел 4)				Указание габаритов машины (см. 5.2)	Рабочее место (см. 6.2)	Режим работы [см. ИСО 9902-1 (раздел 8)]		
	Оборудование, включаемое в состав объекта испытаний	Оборудование, исключаемое из состава объекта испытаний ^а	Тип объекта испытаний [см. ИСО 9902-1 (раздел 4)]	Характерные особенности, отражаемые в протоколе испытаний			Заданные параметры	Варьируемые параметры	Параметры, указываемые в протоколе испытаний
Плюсовочная машина	—	Установка приготовления раствора Отдельные устройства подачи и раскатывания полотна	b)	—	—	h)	Без обрабатываемого материала Без отжима	Скорость работы, м/мин	Рабочая ширина, мм
Каландр	Устройство подачи полотна Устройство раскатывания полотна [только в случае единичной машины (а)]	Отдельные устройства подачи и раскатывания полотна	a), b)	Максимальная сила нажатия, Н Тип конденсора	—	j)	Средняя сила нажатия, Н Для а): с обрабатываемым материалом Для b): без обрабатываемого материала	Скорость работы, м/мин	Для а): сведения о ткани
Каландр для трикотажа	Устройства подачи и раскатывания полотна	—	a)	Максимальная сила нажатия, Н	—	Каландр для готовой ткани : f) Каландр для кругловязанного полотна: j)	С обрабатываемым материалом Максимальная скорость работы, м/мин Средняя сила нажатия, Н	—	Сведения о ткани

Семейство машин	Объект испытаний (см. раздел 4)				Указание габаритов машины (см. 5.2)	Рабочее место (см. 6.2)	Режим работы [см. ИСО 9902-1 (раздел 8)]		
	Оборудование, включаемое в состав объекта испытаний	Оборудование, исключаемое из состава объекта испытаний ^a	Тип объекта испытаний [см. ИСО 9902-1 (раздел 4)]	Характерные особенности, отражаемые в протоколе испытаний			Заданные параметры	Варьируемые параметры	Параметры, указываемые в протоколе испытаний
Плакирующая и ламинирующая машина, установка для флокирования	—	Отдельные устройства подачи и раскатывания полотна Сушилка Установка приготовления раствора	b)	Тип транспортирующего оборудования	—	d)	—	Скорость работы, м/мин	С обрабатываемым материалом или без него Сведения о ткани, если имеется Тип флока
			c) (установка в целом)	L	g)				
Ворсовально-щипочная машина (ворсовальная установка)	Устройства подачи и раскатывания полотна	Внешний вентилятор	a), b)	Тип машины (например, одно- или двухбарабанная)	—	h)	С обрабатываемым материалом Усредненная характеристика покрытия барабана Максимальная скорость работы, м/мин	Потребляемая энергия, кВт/ч	Сведения о ткани
Стригальная машина	Устройства подачи и раскатывания полотна	—	a)	—	—	h)	С обрабатываемым материалом Максимальная частота вращения валика, об/мин Работа треплющего и полирующего валиков Центральная настройка	Скорость работы, м/мин	Сведения о ткани Высота настройки трепального валика

Окончание таблицы 5

Семейство машин	Объект испытаний (см. раздел 4)				Указание габаритов машины (см. 5.2)	Рабочее место (см. 6.2)	Режим работы [см. ИСО 9902-1 (раздел 8)]		
	Оборудование, включаемое в состав объекта испытаний	Оборудование, исключаемое из состава объекта испытаний ^a	Тип объекта испытаний [см. ИСО 9902-1 (раздел 4)]	Характерные особенности, отражаемые в протоколе испытаний			Заданные параметры	Варьируемые параметры	Параметры, указываемые в протоколе испытаний
Машина для отделки под замшу	Устройства подачи и раскатывания полотна	—	a)	Тип наждачного валика (круглый или сетчатый)	—	h)	С обрабатываемым материалом Усредненная характеристика джинсовой ткани Максимальная частота вращения наждачного валика, об/мин	Высота настройки наждачного валика, мм	Сведения о ткани
Щеточная машина	—	Отдельные устройства подачи и раскатывания полотна	a), b)	—	—	h)	С обрабатываемым материалом Максимальная частота вращения щеточного валика, об/мин, или скорость ленты, м/мин	Высота настройки щеточного валика или ленты, мм	Сведения о ткани Скорость ткани, м/мин
Машина для резки кордного полотна	Устройства подачи и раскатывания полотна	Внешние вентиляторы	a)	—	—	h)	С обрабатываемым материалом Максимальная частота вращения режущего валика, об/мин	Скорость работы, м/мин	Сведения о ткани
Терморелаксационная машина	—	Отдельные устройства подачи и раскатывания полотна	b)	—	—	e)	—	Скорость работы, м/мин	С обрабатываемым материалом или без него
Декатирующая машина	—	Отдельные устройства подачи и раскатывания полотна	a)	—	—	f)	С обрабатываемым материалом Максимальная скорость намотки, м/мин Полная намотка	—	Сведения о ткани

^a Это оборудование может быть необходимо при функционировании машины с обрабатываемым материалом.

Т а б л и ц а 6 — Условия измерений для завершающих и выпускных машин

Семейство машин	Объект испытаний (см. раздел 4)				Указание габаритов машины (см. 5.2)	Рабочее место (см. 6.2)	Режим работы [см. ИСО 9902-1 (раздел 8)]		
	Оборудование, включаемое в состав объекта испытаний	Оборудование, исключаемое из состава объекта испытаний ^a	Тип объекта испытаний [см. ИСО 9902-1 (раздел 4)]	Характерные особенности, отражаемые в протоколе испытаний			Заданные параметры	Варьируемые параметры	Параметры, указываемые в протоколе испытаний
Контрольная машина	Устройства подачи и раскатывания полотна	—	a)	—	—	k)	C обрабатываемым материалом	Скорость работы, м/мин	Тип устройств подачи и раскатывания
Складальная машина	Устройства подачи и раскатывания полотна	—	a)	—	—	i)	C обрабатываемым материалом	Скорость работы, м/мин	Тип устройств подачи и раскатывания
Складально-мерильная машина	Устройства подачи и раскатывания полотна	—	a)	Максимальная ширина укладки, мм	—	f)	C обрабатываемым материалом Средняя ширина укладки	Скорость работы, м/мин	Тип устройства подачи и раскатывания

**Приложение ДА
(справочное)**

**Сведения о соответствии ссылочных международных стандартов
ссылочным национальным стандартам Российской Федерации
(и действующим в этом качестве межгосударственным стандартам)**

Т а б л и ц а ДА.1

Обозначение ссылочного международного стандарта	Степень соответствия	Обозначение и наименование соответствующего национального стандарта
ИСО 1506:1982	MOD	ГОСТ 28127—89 «Оборудование красильно-отделочное текстильной промышленности. Термины и определения»
ИСО 3744:1994	MOD	ГОСТ Р 51401—99 «Шум машин. Определение уровней звуковой мощности источников шума по звуковому давлению. Технический метод в существенно свободном звуковом поле над звукоотражающей плоскостью»
ИСО 3746:1995	MOD	ГОСТ Р 51402—99 «Шум машин. Определение уровней звуковой мощности источников шума по звуковому давлению. Ориентировочный метод с использованием измерительной поверхности над звукоотражающей плоскостью»
ИСО 3747:2000	MOD	ГОСТ 27243—2005 «Шум машин. Определение уровней звуковой мощности источников шума по звуковому давлению. Метод сравнения на месте установки»
ИСО 9614-1:1993	MOD	ГОСТ 30457—97 «Акустика. Определение уровней звуковой мощности источников шума на основе интенсивности звука. Измерение в дискретных точках. Технический метод»
ИСО 9614-2:1996	—	*
ИСО 9902-1:2001	MOD	ГОСТ Р 52990.1—2008 «Шум машин. Машины текстильные. Испытания на шум. Часть 1. Общие требования»
ИСО 11201:1995	MOD	ГОСТ 31172—2003 «Шум машин. Измерение уровней звукового давления излучения на рабочем месте и в других контрольных точках. Технический метод в существенно свободном звуковом поле над звукоотражающей плоскостью»
ИСО 11202:1995	MOD	ГОСТ 31169—2003 «Шум машин. Измерение уровней звукового давления излучения на рабочем месте и в других контрольных точках. Ориентировочный метод для измерений на месте установки»
ИСО 11204:1995	MOD	ГОСТ 30683—2000 «Шум машин. Измерение уровней звукового давления излучения на рабочем месте и в других контрольных точках. Метод с коррекциями на акустические условия»
<p>* Соответствующий национальный стандарт отсутствует. До его утверждения рекомендуется использовать перевод на русский язык данного международного стандарта. Перевод данного международного стандарта находится в Федеральном информационном фонде технических регламентов и стандартов.</p> <p>П р и м е ч а н и е — В настоящей таблице использовано следующее условное обозначение степени соответствия стандартов: — MOD — модифицированные стандарты.</p>		

УДК 534.322.3.08:006.354

МКС 17.140.20
59.120.50

Т 34

Ключевые слова: текстильные машины, красильно-отделочные машины, испытания на шум, скорректированный по А уровень звуковой мощности, уровень звука излучения, технический метод, ориентировочный метод, заявление значений шумовых характеристик

Редактор *Б.Н. Колесов*
Технический редактор *В.Н. Прусакова*
Корректор *В.И. Варенцова*
Компьютерная верстка *А.Н. Золотаревой*

Сдано в набор 15.07.2011. Подписано в печать 01.09.2011. Формат 60 × 84 $\frac{1}{8}$. Гарнитура Ариал.
Усл. печ. л. 3,26. Уч.-изд. л. 2,87. Тираж 104 экз. Зак. 816.

ФГУП «СТАНДАРТИНФОРМ», 123995 Москва, Гранатный пер., 4.
www.gostinfo.ru info@gostinfo.ru
Набрано во ФГУП «СТАНДАРТИНФОРМ» на ПЭВМ.
Отпечатано в филиале ФГУП «СТАНДАРТИНФОРМ» — тип. «Московский печатник»,
117418 Москва, Нахимовский проспект, 31, к. 2.