

ТИПОВЫЕ КОНСТРУКЦИИ, ИЗДЕЛИЯ И УЗЛЫ
ЗДАНИЙ И СООРУЖЕНИЙ

СЕРИЯ 2.130 - 8

ДЕТАЛИ МНОГОСЛОЙНЫХ КИРПИЧНЫХ
И КАМЕННЫХ НАРУЖНЫХ СТЕН,
ЖИЛЫХ И ОБЩЕСТВЕННЫХ ЗДАНИЙ

ВЫПУСК 0

МАТЕРИАЛЫ ДЛЯ ПРОЕКТИРОВАНИЯ

РАЗРАБОТАНЫ ЛЕНЗНИИЭП

ГЛ. ИНЖ. ИНСТ. *В.М.* В.М. ИОФФЕ

ГЛ. КОНСТРУИСТ. *А.А.* А.А. ПОПОВ

ГЛ. ИНЖ. ПРОЕКТА *Е.П.* Е.П. ГУРОВ

С УЧАСТИЕМ ЦНИИСК
ИМ. В.А. КУЧЕРЕНКО

ЗАВ. ОТДЕЛЕНИЕМ *Г.Г.* Г. Г. ЛАБОЗИН

ЗАВ. ЛАБОРАТОРИЕЙ *Н.И.* Н.И. ЛЕВИН
СТ. НАУЧНЫЙ

СОТРУДНИК *М.К.* М.К. ИЩУК
/СТ. НАУЧНЫЙ СОТРУДНИК *А.И.* А.И. РАБИНОВИЧ

УТВЕРЖДЕНЫ И ВВЕДЕНЫ
В ДЕЙСТВИЕ

ГОСКОМАРХИТЕКТУРЫ

С 01.06.88

ПРИКАЗ № 127

ОТ 10.05.88

Обозначение	Наименование	Стр.
2.130-8.1 00 ПЗ	Пояснительная записка	3
01	Кладка А-38, А-51, А-64. Таблица несущих способностей простенков	28
02	Равчетные схемы простенков	31
03	Кладка А-38. Графики R ₀ для кладки из сплошного кирпича	32
04	Кладка А-38. Графики R ₀ для кладки из пустотелого кирпича	33
05	Кладка А-51. Графики R ₀ для кладки из сплошного кирпича	34
06	Кладка А-51. Графики R ₀ для кладки из пустотелого кирпича	35
07	Кладка А-64. Графики R ₀ для кладки из сплошного кирпича.	36
08	Кладка А-64. Графики R ₀ для кладки из пустотелого кирпича	37
09	Кладка Б-51, Б-64. Графики R ₀ для кладки из сплошного кирпича	38
10	Кладка Б-51, Б-64. Графики R ₀ для кладки из пустотелого кирпича	39
11	Графики для определения температур на внутренней поверхности стен из облегченных типов кладки	40

ИЗВ. И ПОДЛ. И ДАТА ВЗАМ. ИЗВ. И ПОДЛ.

			2.130-8.0 00С			
ГМП	Гуров	<i>[Signature]</i>	СОДЕРЖАНИЕ	СТАДИЯ	ЛИСТ	ЛИСТОВ
Н.КОНТР.	Ильина	<i>[Signature]</i>		Р		1
СТ. ИИИ	Лоскутова	<i>[Signature]</i>		ЛенЗНИИЭП		
СТ. ИИИ	Гиль	<i>[Signature]</i>				

мероприятия по их снижению, либо по усилению кладки (например, за счет армирования), устанавливаемые расчетом.

1.4. Целесообразность и предпочтительность проектирования и строительства зданий со стенами из облегченной кладки следует определять с учетом:

- а) архитектурных требований к проекту
- б) степени развития в данном регионе базы индустриального домостроения
- в) климатических условий района строительства
- г) условий эксплуатации здания (влажностный режим помещений, срок службы и т.д.)
- д) экономического сравнения вариантов по приведенным затратам. При этом следует учитывать сроки службы применяемых утеплителей и необходимость выполнения восстановительных работ по теплоизоляции стен
- е) характера и величины нагрузок на стены.

1.5. Применение технических решений облегченной кладки по вып. 0 и 1 данной серии не допускается:

- в помещениях с мокрым режимом эксплуатации (бани, прачечные и т.д.);
- в сейсмических районах;
- в помещениях с динамическими нагрузками, передающимися на стены из облегченной кладки;
- в верхних этажах многоэтажных зданий высотой более 40 м (в связи с появлением динамической составляющей ветровой нагрузки).
- в помещениях, располагаемых ниже поверхности земли.

1.6. При разработке проектов зданий со стенами из облегченной кладки следует руководствоваться общими требованиями СНиП П-22-81 "Каменные и армокаменные конструкции Нормы проектирования" требованиями настоящего альбома и положениями "Рекомендаций по применению стеновых мелких блоков из ячеистых бетонов" (ЦНИИСК им. Кучеренко и ЛенЗНИИЭП - 1987 г.)

1.7. Требования к огнестойкости зданий с применением многослойной кладки типов А...Е и пределы огнестойкости стен этих конструкций принимать в соответствии со СНиП 2.01.02-85 "Противопожарные нормы" и по определению пределов огнестойкости конструкций, пределов распространения огня по конструкциям и групп возгораемости материалов" (Москва, ЦНИИСК им. В.А. Кучеренко).

При качественно выполненных растворных швах в кладке типов А, Б предел распространения огня по ним допускается принимать равным 0.

По требованиям пожарной безопасности в проектах зданий с применением облегченной кладки типа "В" по периметру оконных и дверных проемов следует предусматривать установку негорючего (например, минераловатного) утеплителя толщиной 10-12 см

1.8. В проектах зданий с применением в наружной стенке кладок типов А, Б дополнительного температурного шва (см. п. 3.3) следует указывать на применение а.с. № 1333752, дающего усредненный годово́й экономический эффект 1,60 руб. на один кв. метр наружной стены (в базисных ценах).

1.9. Рабочие чертежи облегченной кладки и указания по выполнению работ приведены в выпуске 1.

2. Конструктивные решения. Материалы.

2.1. В зависимости от конструктивного решения и применяемых материалов разновидности кладки условно разделены на типы:

Тип "А"

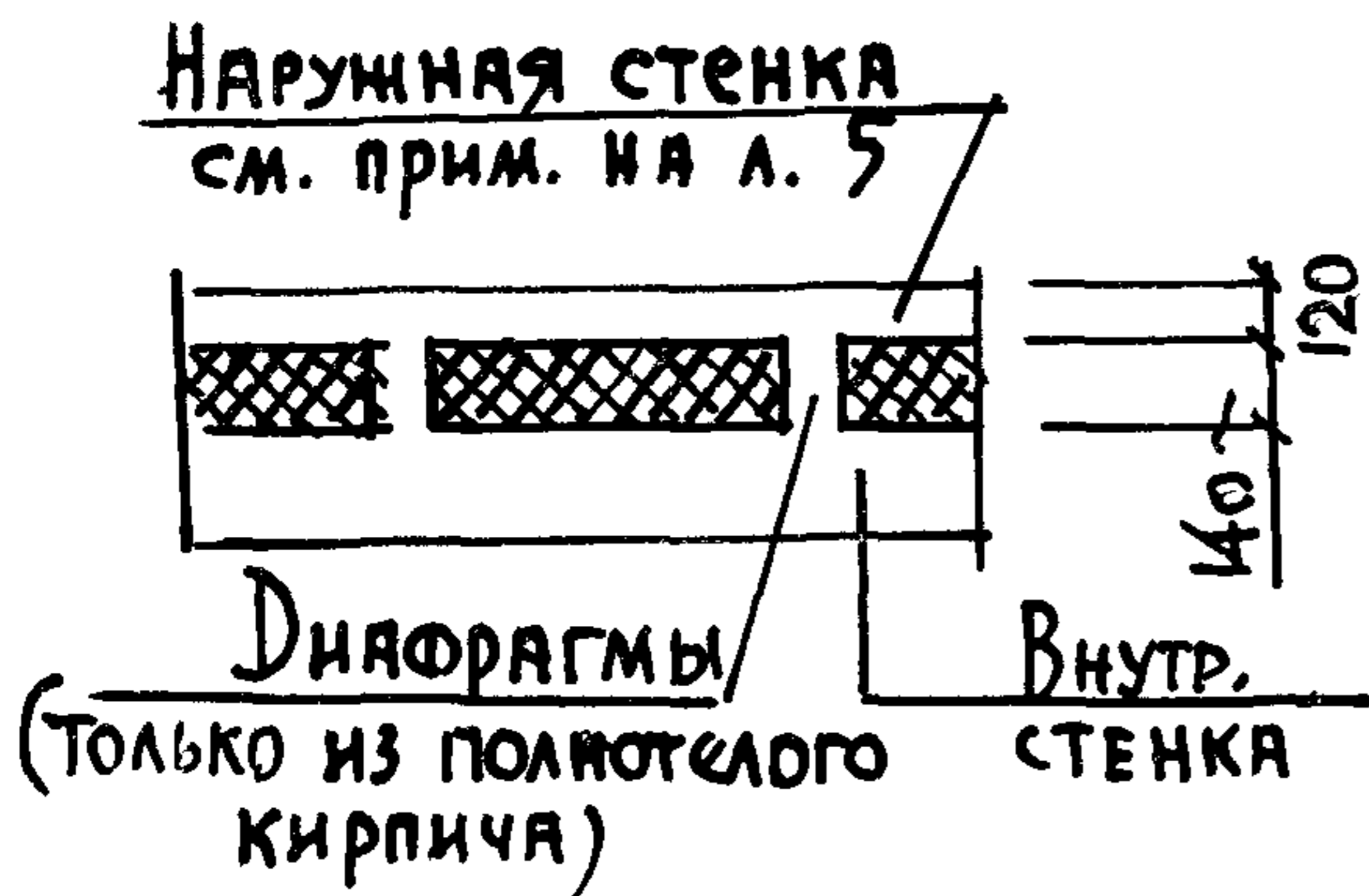

— облегченная кладка, состоящая из двух продольных стенок: наружной и внутренней. Связь между стенками обеспечивается поперечными стенками (диафрагмами).

Утеплитель устанавливают в кладку в процессе возведения, либо нагнетают в полость полимерные вспенивающиеся композиции — при варианте последующего утепления стены. Материал стенок — кирпич и камни силикатные и керамические

Тип "Б"



— кладка из двух продольных стенок толщиной $\frac{1}{2}$ кирпича. Стенки соединены поперечными диафрагмами, образующими в кладке колодцы шириной 270 или 400 мм, заполняемые теплоизоляционными материалами (засыпками или блоками).

Вариант кладки — с внутренней стенкой толщиной в 1 кирпич.

Материал стенок — кирпич и камни силикатные и керамические.

Тип "В"

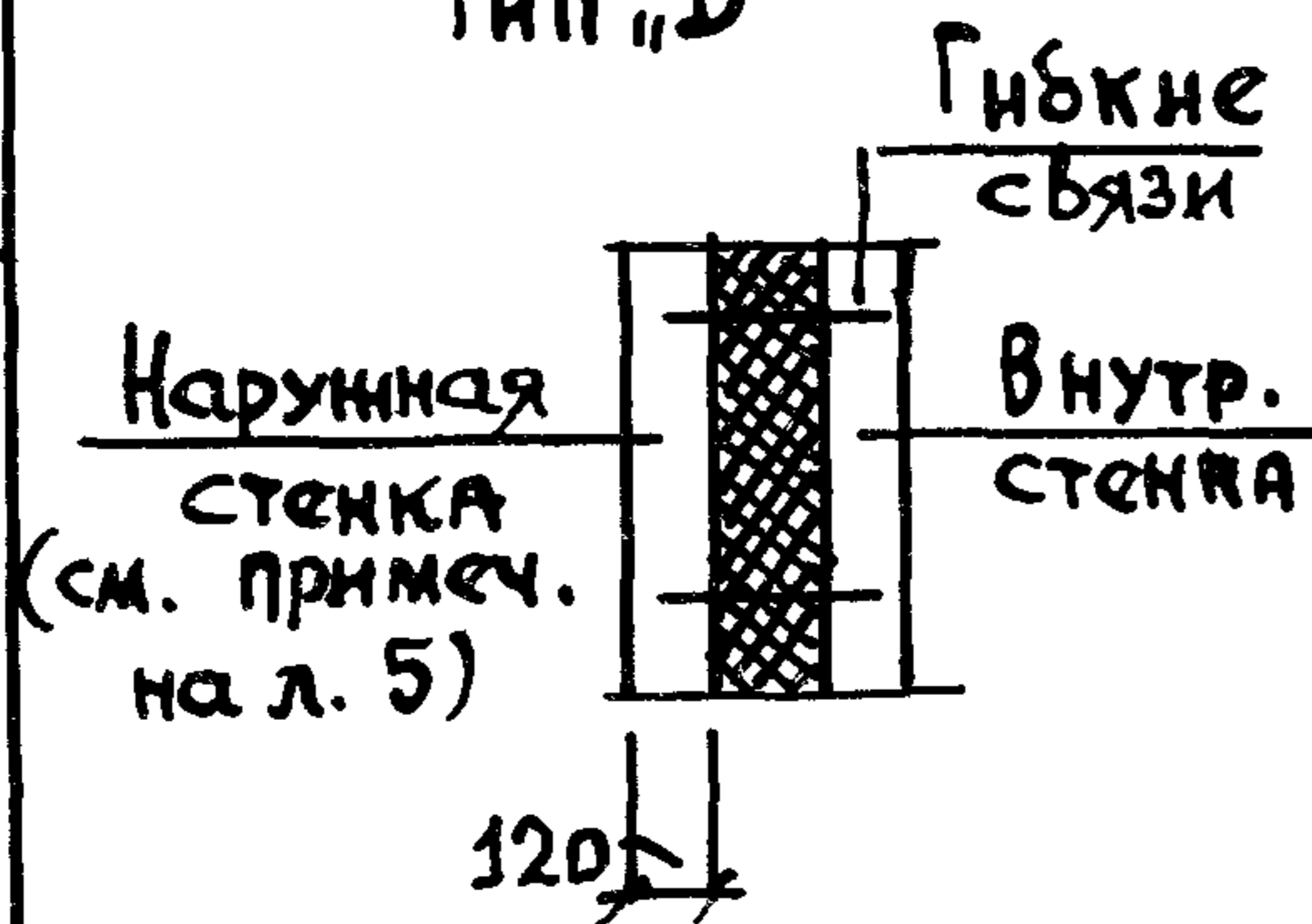

— облегченная кладка, состоящая из продольных наружной и внутренней стенок, соединенных гибкими связями. Утеплитель — плитный, заливочный (вспенивающийся), из блоков или засыпной.

Материал стенок — кирпич и камни силикатные, керамические и бетонные.

Б.И. подл. Подп. и дата. Взам. инв. М

тип "Г"

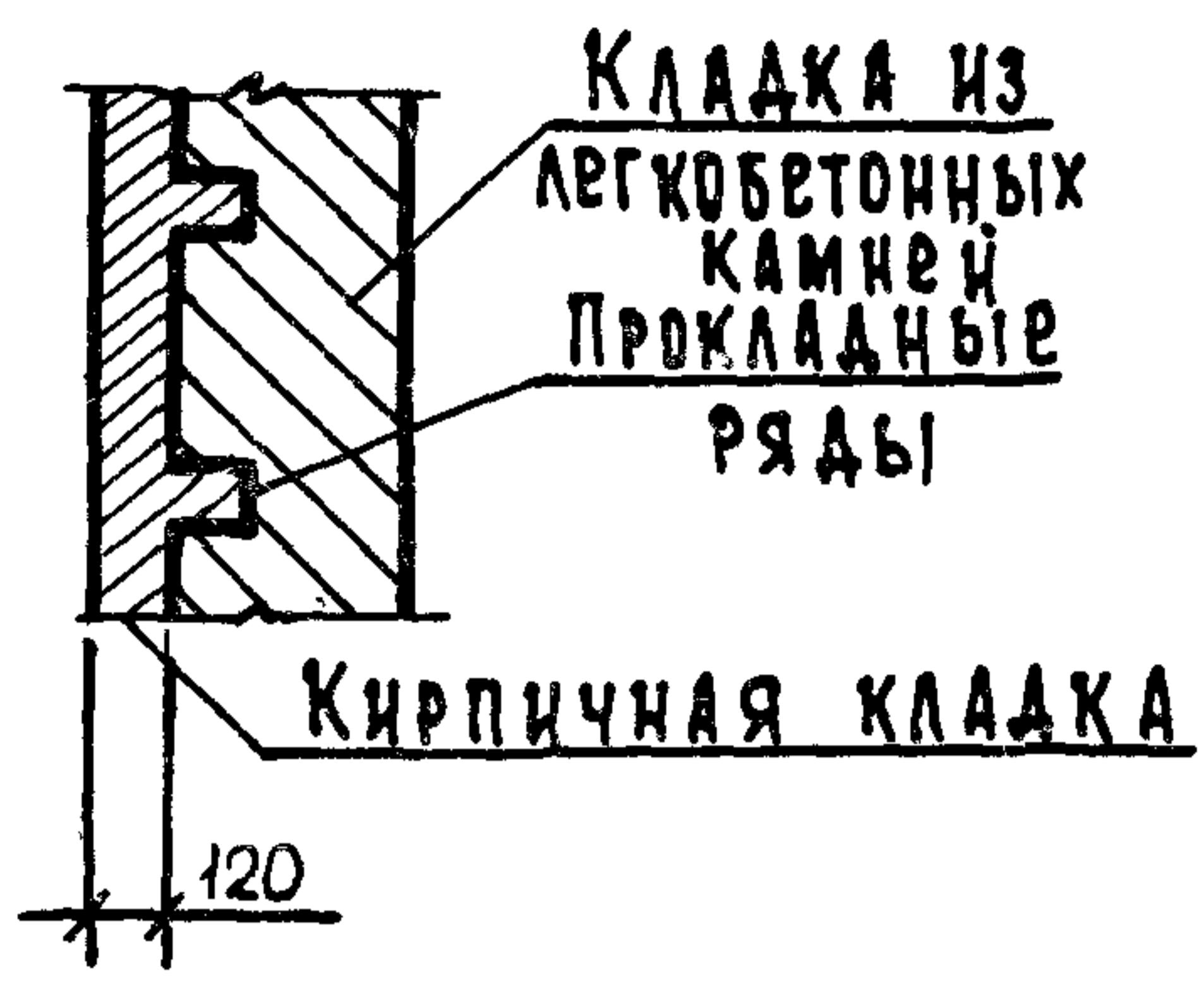

— двухслойная кладка, состоящая из наружного (толщиной в 1/2 кирпича) слоя и внутреннего, выполняемого из легкобетонных камней. Соединение слоев выполняется прокладными рядами из кирпича. Материал наружного слоя — кирпич полнотелый, керамический или силикатный, внутреннего — легкобетонные или ячеистобетонные камни

тип "Д"

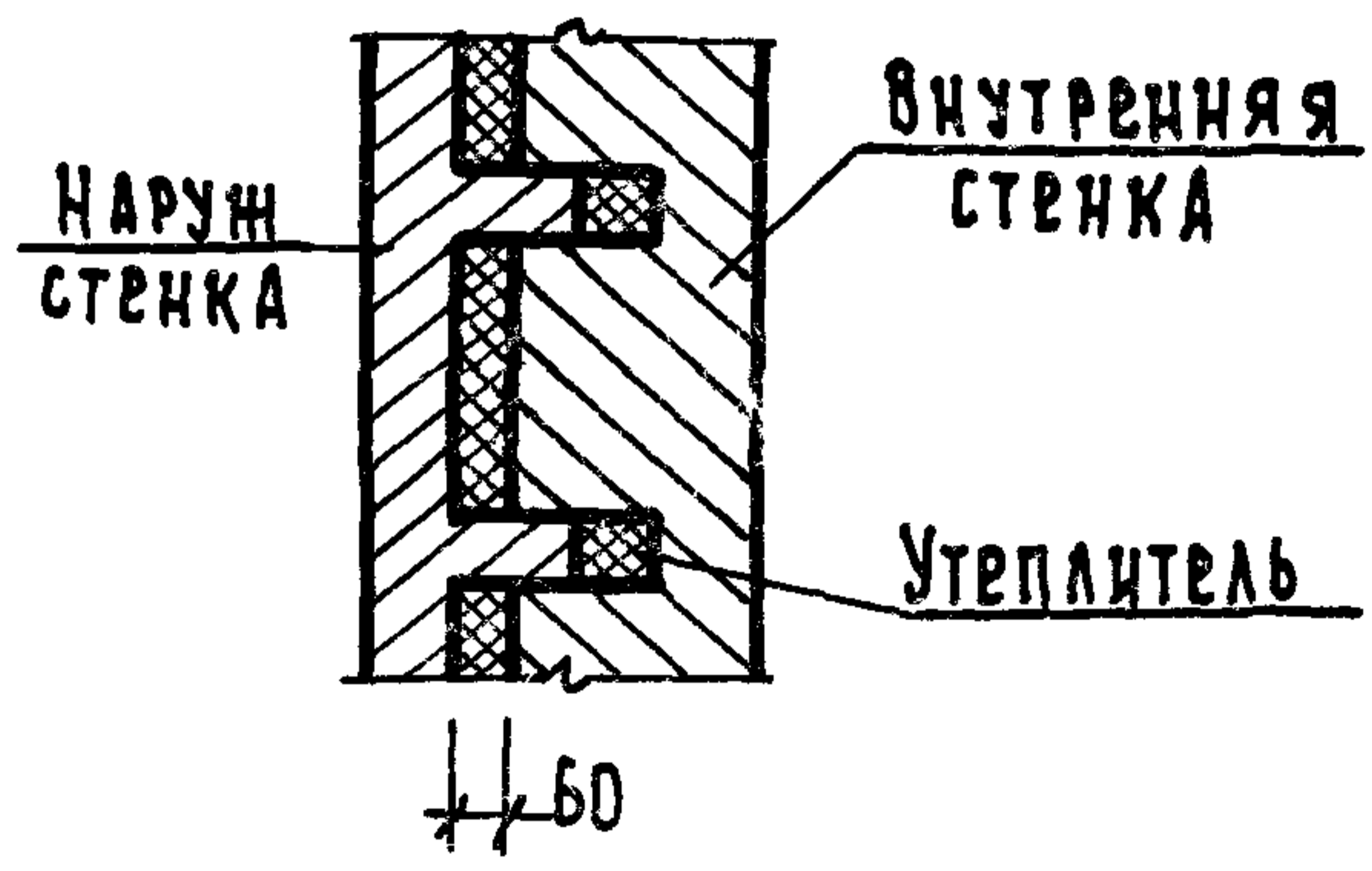

— облегченная кладка с уширенным швом 60 мм, заполненным эффективным утеплителем. Наружная стенка, как правило, толщиной в 1/2 кирпича, внутренняя — по расчету. Соединение стенок (слоев) обеспечивается прокладными рядами кирпича.

тип "Е"

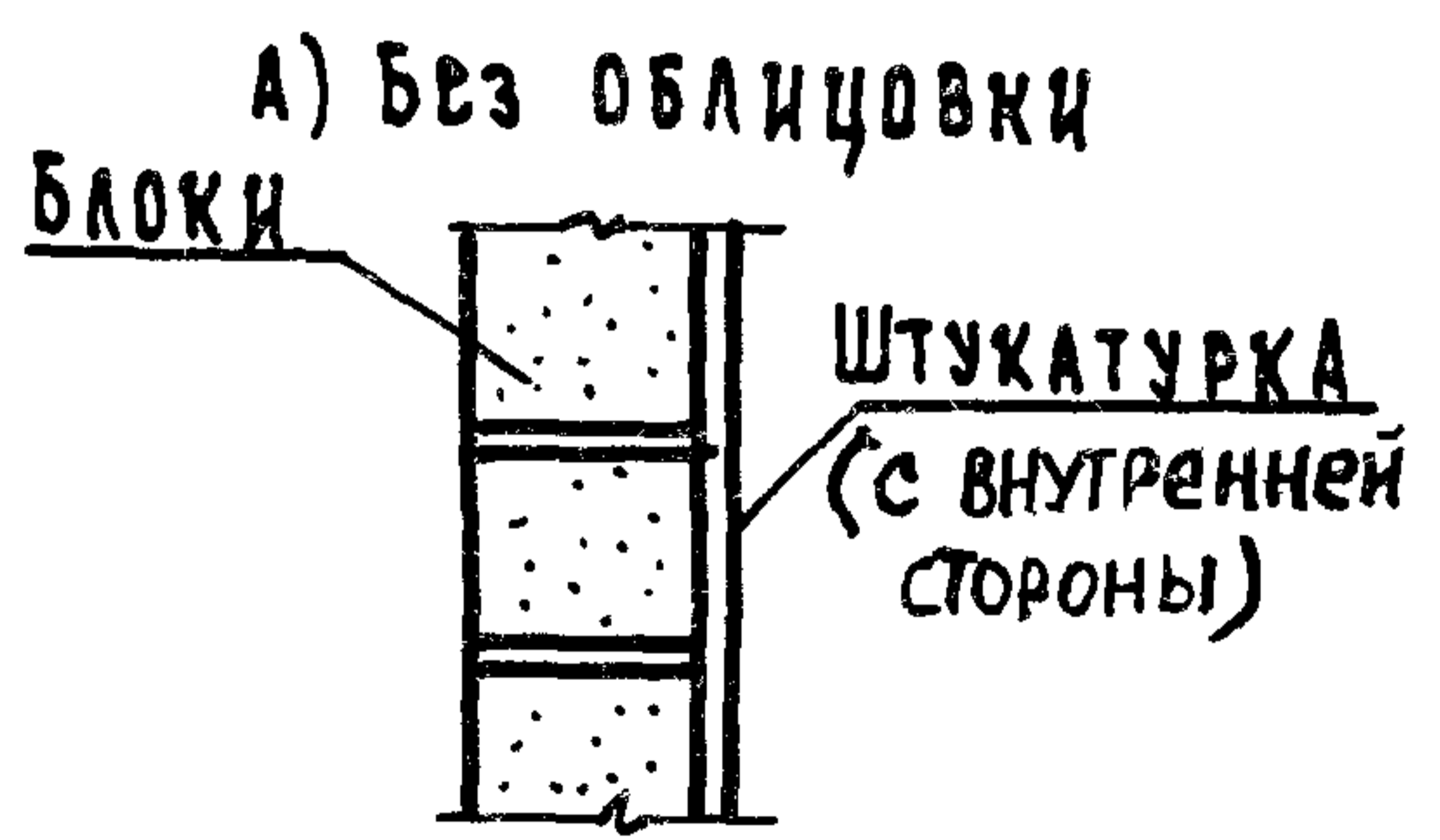

Кладка из легкобетонных и ячеистобетонных блоков. С целью повышения сопротивления воздухопроницанию кладка защищается слоем штукатурки. Вариант кладки — кладка с облицовкой из кирпича, соединенной со стенами гибкими связями

Б) С облицовкой

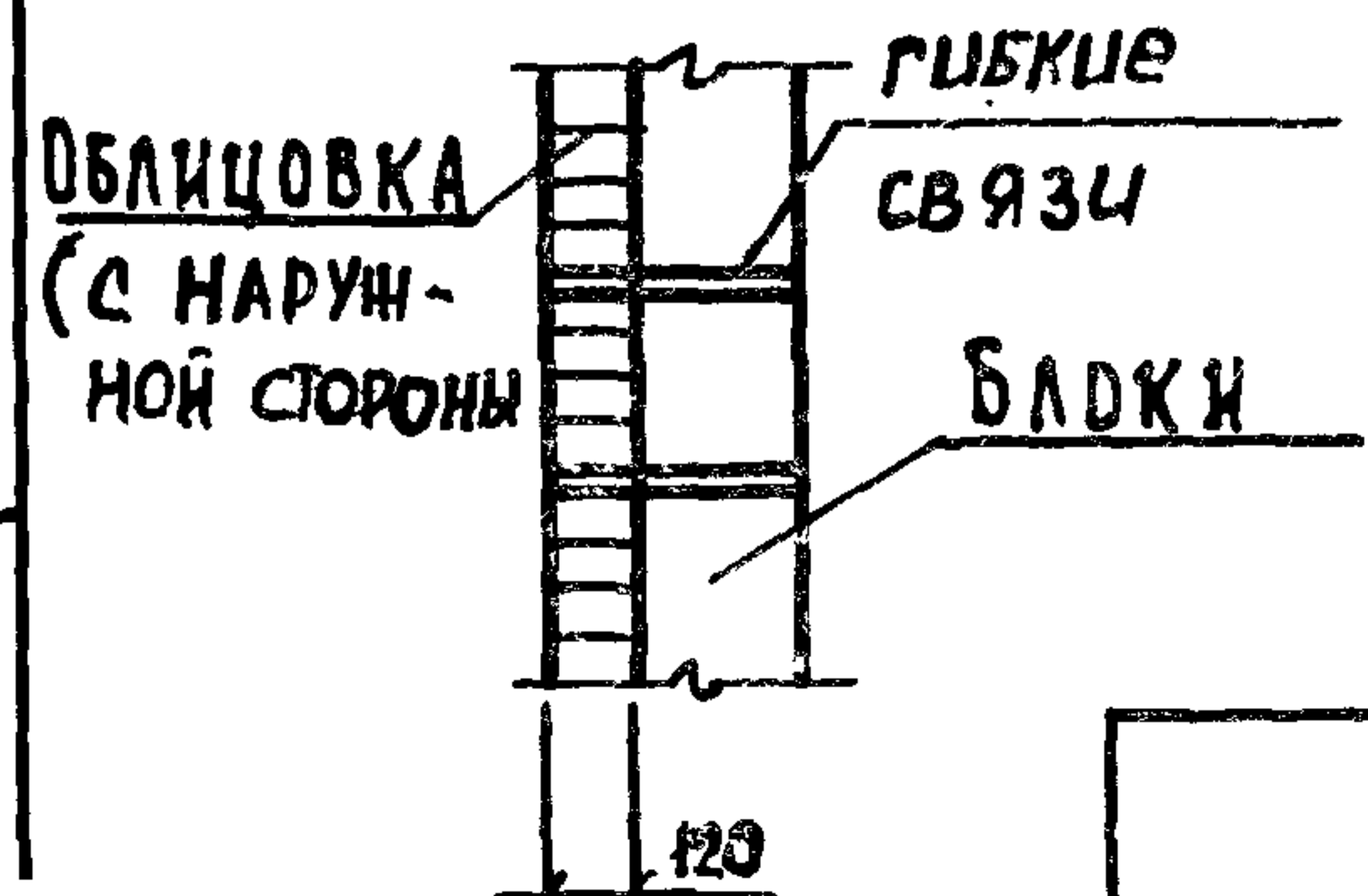

Примечание: В кладках типов А, Б, В применение в наружном слое пустотелого кирпича не допускается для районов побережий Ледовитого и Тихого океанов (на ширину не менее 100 км)

Э.Н. ПОДЛ. ПОДП. И ДАТА ВЗАМ. ИЖВ.Н

Условные обозначения типов облегченной кладки

- А-38 — тип кладки "А" толщиной 380 мм
 А-51 — то же 510 мм
 А-64 — " 640 мм
 А-38р — тип кладки "А" с диафрагмами, выполненными из кирпича "на ребро". Толщина стены - 380 мм
 А-51р — то же толщиной 510 мм
 А-64р — то же толщиной 640 мм
 А-38-2д — тип кладки "А" толщиной 380 мм с диафрагмами, выполненными из двух кирпичей
 А-51-2д — то же толщиной 510 мм
- Б-51/12 — тип кладки "Б" толщиной 510 мм с внутренней стенкой толщиной 120 мм
 Б-64/12 и Б-64/25 — тип кладки "Б" толщиной 640 мм с толщиной внутренней стенки соответственно 120 и 250 мм
- В — облегченная кладка из легкобетонных или кирпичных стенок, соединенных гибкими связями. Толщина стены — по проекту
- Г-42, Г-52 — кладка из легкобетонных камней с облицовкой из кирпича, толщиной соответственно 420 и 520 мм.
- Д-56, Д-69 — облегченная кладка (из кирпича) с уширенным швом 60 мм. Толщина стены соответственно 560 и 690 мм
- Е-20, Е-25, Е-30, Е-40, Е-46^{Е-51, Е-56} — кладка из ячеистобетонных блоков толщиной соответственно 200, 250, 300, 400, 460, 510 и 560 мм.

2.2. Утеплители, применяемые в облегченной кладке должны приниматься по соответствующим стандартам или техническим условиям более предпочтительны жесткие эффективные утеплители на основе минеральных заполнителей. Применение органико-минеральных видов утеплителей должно обосновываться технико-экономическим расчетом с учетом долговечности утеплителей.

Все виды утеплителей на синтетическом связующем (фенолформальдегидные, карбамидные смолы и фенолспирты) могут применяться в жилых зданиях только с разрешения СЭС.

Выбор вида утеплителя для облегченной кладки рекомендуется выполнять с учетом "Рекомендаций по применению эффективных теплоизоляционных материалов в жилищно-гражданском строительстве" Москва, ЦНИИЭП жилища 1984 г.

2.3. С целью сохранения при эксплуатации физико-механических и теплотехнических свойств утеплителей в проектах зданий следует соблюдать требование паропроницаемости (условие большего сопротивления паропроницаемости внутреннего слоя) с учетом дополнительного сопротивления паропроницанию утеплителя. При необходимости устанавливаемой расчетом, в проектах следует предусматривать установку пароизоляционного слоя.

2.4. Утепление стен целесообразно предусматривать по одному из вариантов, приведенных на листах 8, 9.
В варианте "2" утепления допускается взамен засыпки из местных материалов (поз. 3) устройство воздушной прослойки. Фиксацию жесткого утеплителя в этом случае выполнять путем установки в зазор фиксаторов из полос того же плитного утеплителя через 0,5 - 0,6 м. Поверхность минераловатных или стекловолоконистых жестких плит утеплителя со стороны воздушной прослойки следует защищать тонким слоем антисептированного картона, либо напылять на утеплитель водостойкий клей (например, поливинилацетатный, мочевино-формальдегидный, резинобитумный и др.)

ИНВ. № ПОДЛ. ПОДП. И ДАТА ВЗАМ. ИНВ. №

ВАРИАНТЫ УТЕПЛЕНИЯ КЛАДКА ТИПА А

ВАРИАНТ 1

$-40^{\circ}\text{C} \geq t_{\text{н}} \geq -55^{\circ}\text{C}$

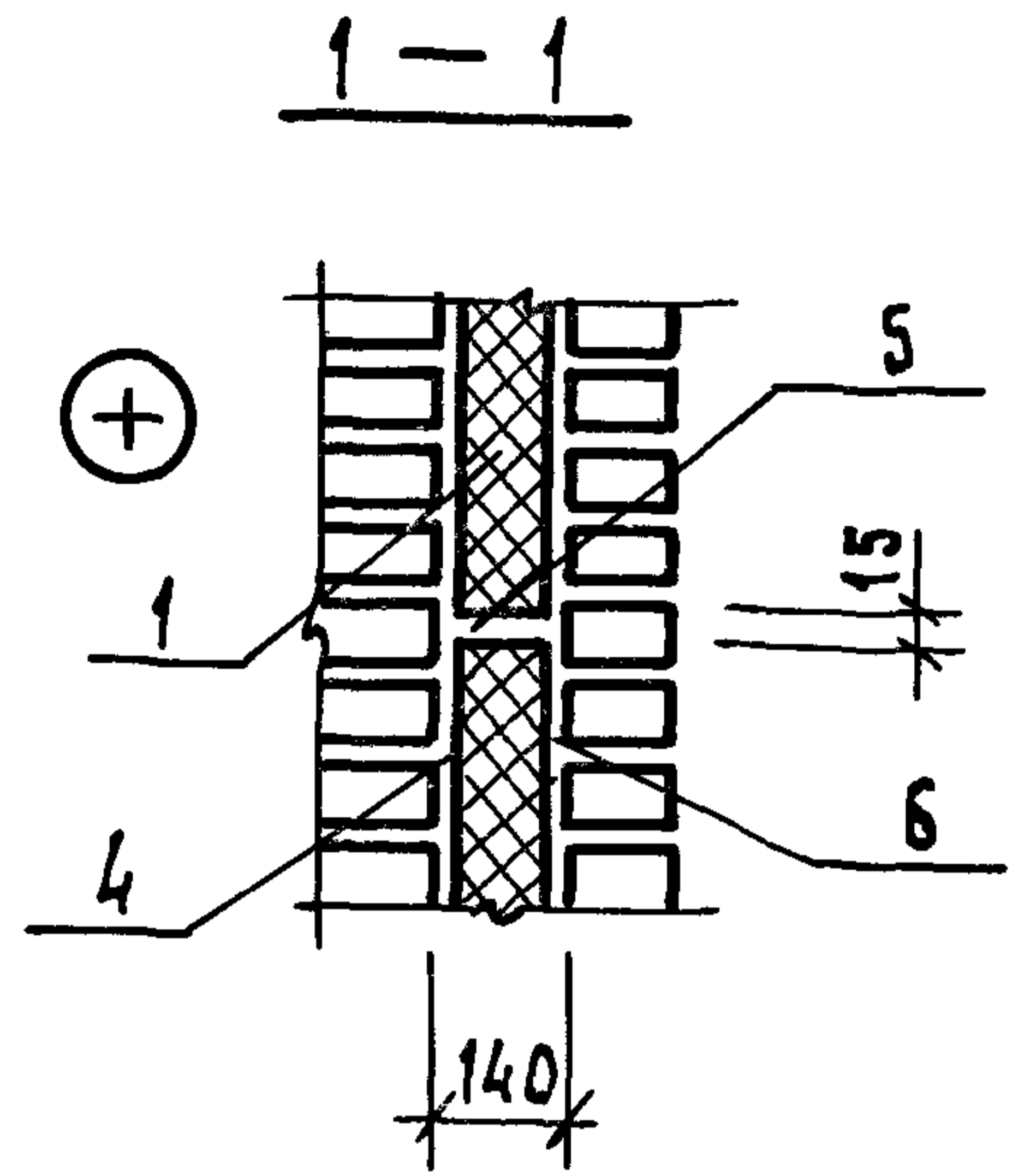
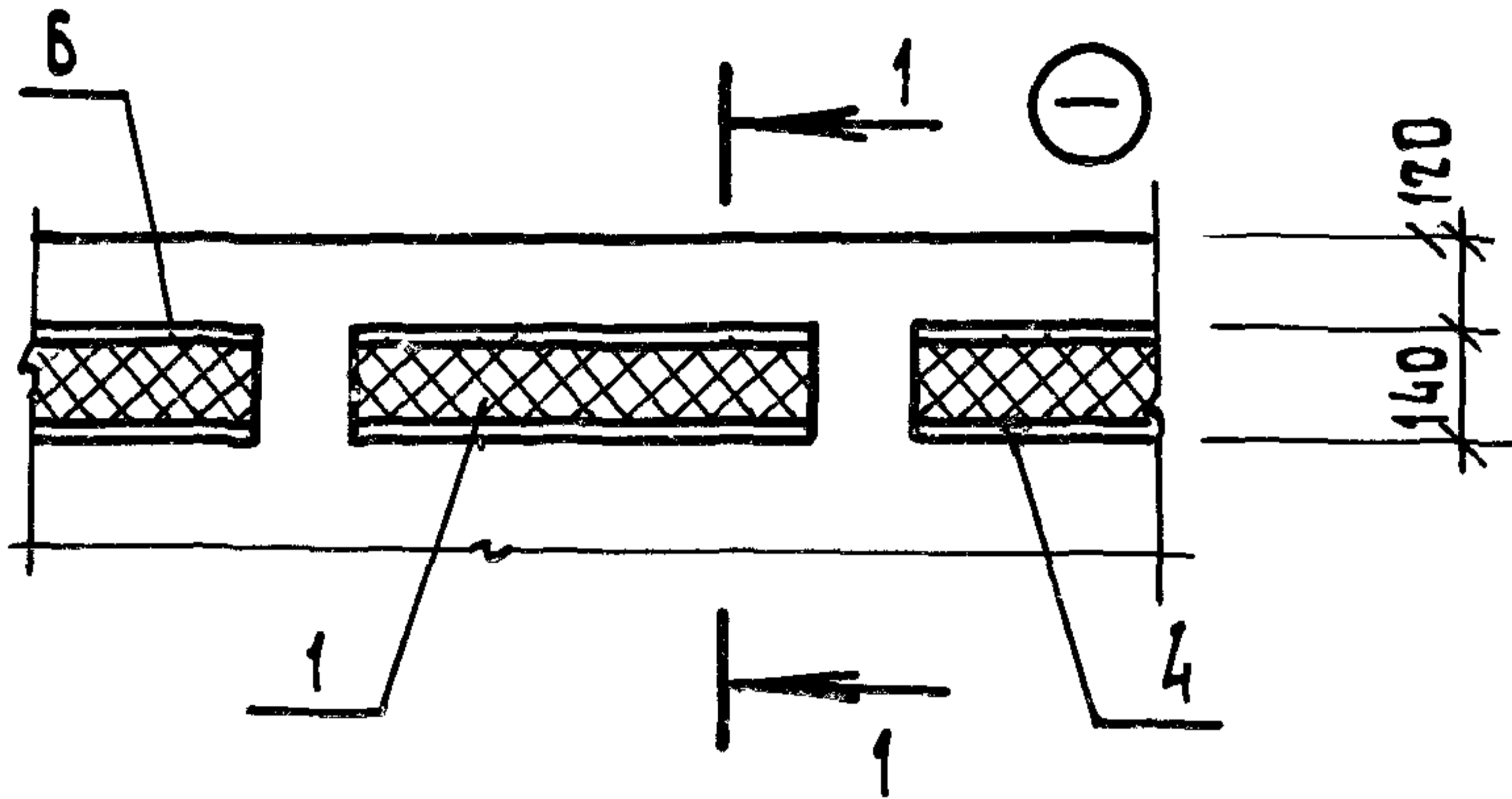

ВАРИАНТ 2

$-20^{\circ}\text{C} \geq t_{\text{н}} \geq -44^{\circ}\text{C}$

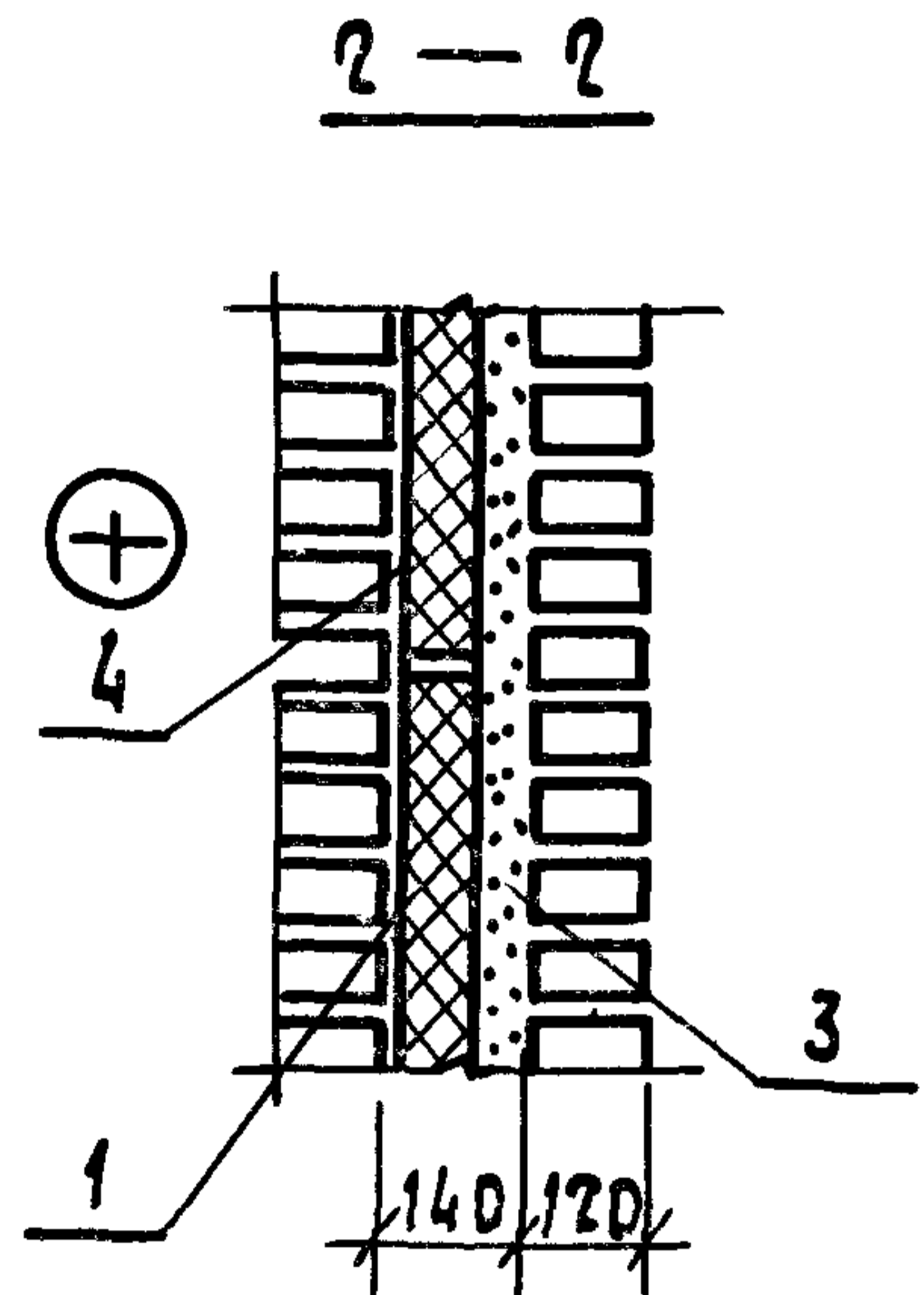
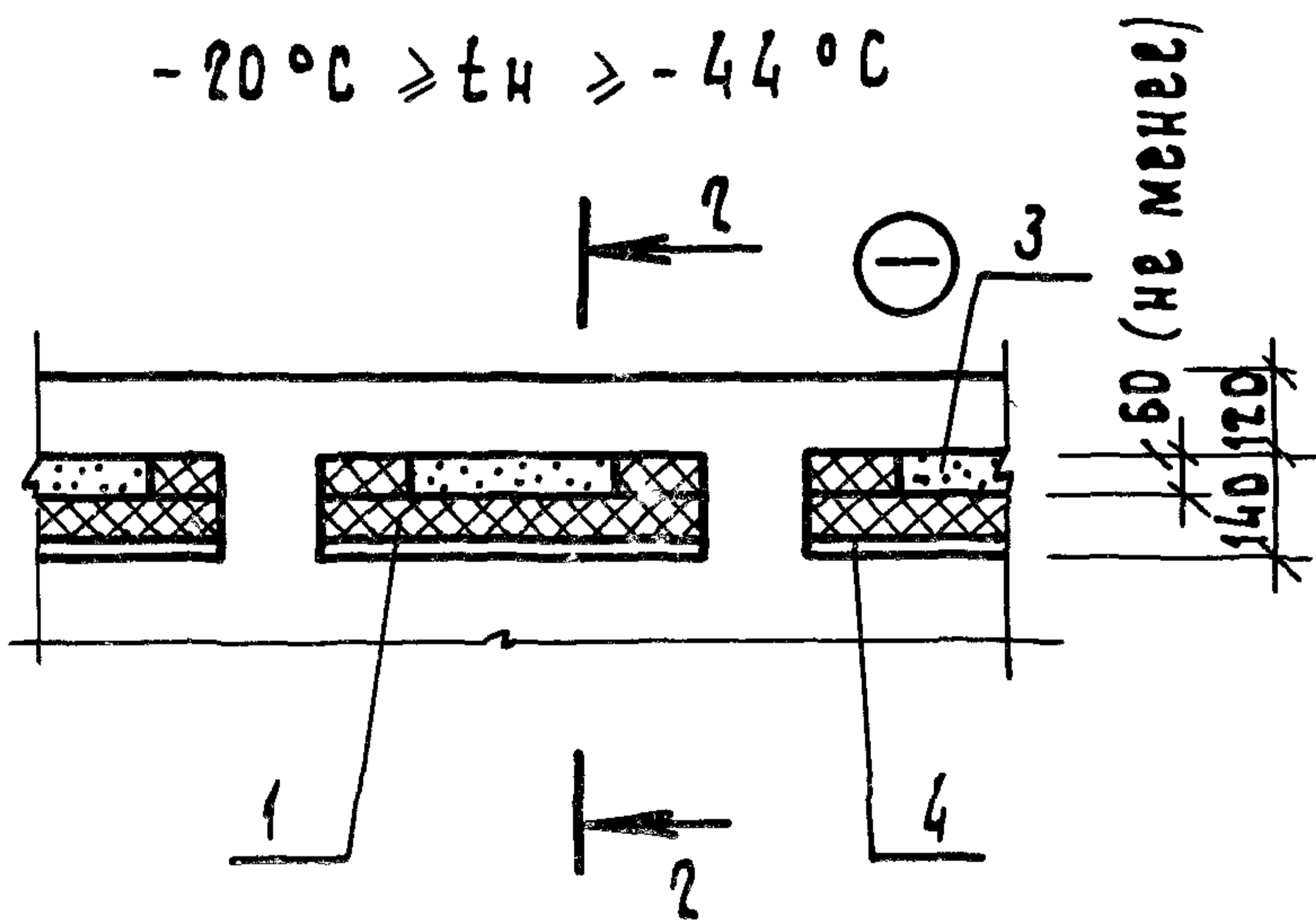

ВАРИАНТ 3

$-20^{\circ}\text{C} \geq t_{\text{н}} \geq -55^{\circ}\text{C}$

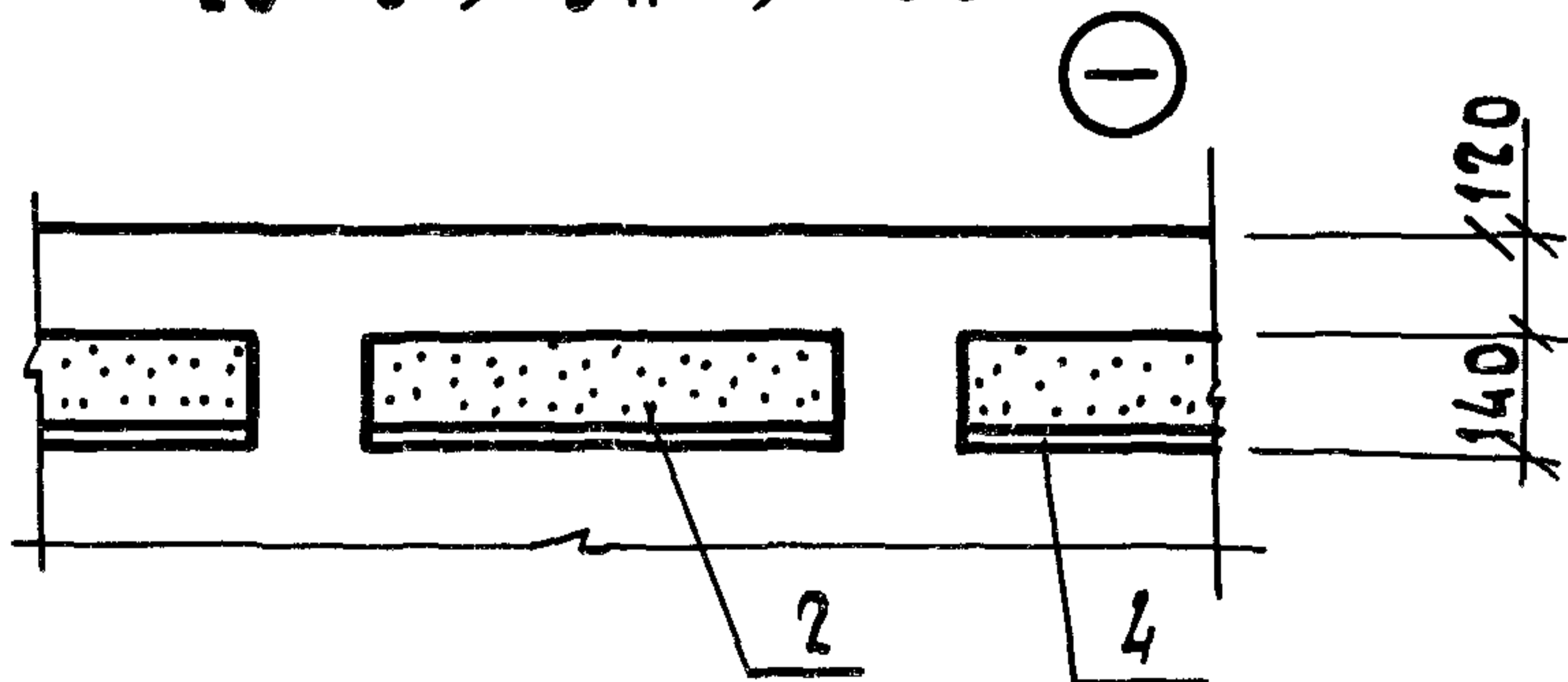

Обозначения позиций
приведены на л. 9

ИНВ. И ПОДП. И ДАТА ВЗАМ. ИНВ. И

2.130-8.0 00 ПЗ

ЛИСТ

8

Кладка типа Б Вариант 4

① - $20^{\circ}\text{C} \geq t_{\text{н}} \geq -55^{\circ}\text{C}$

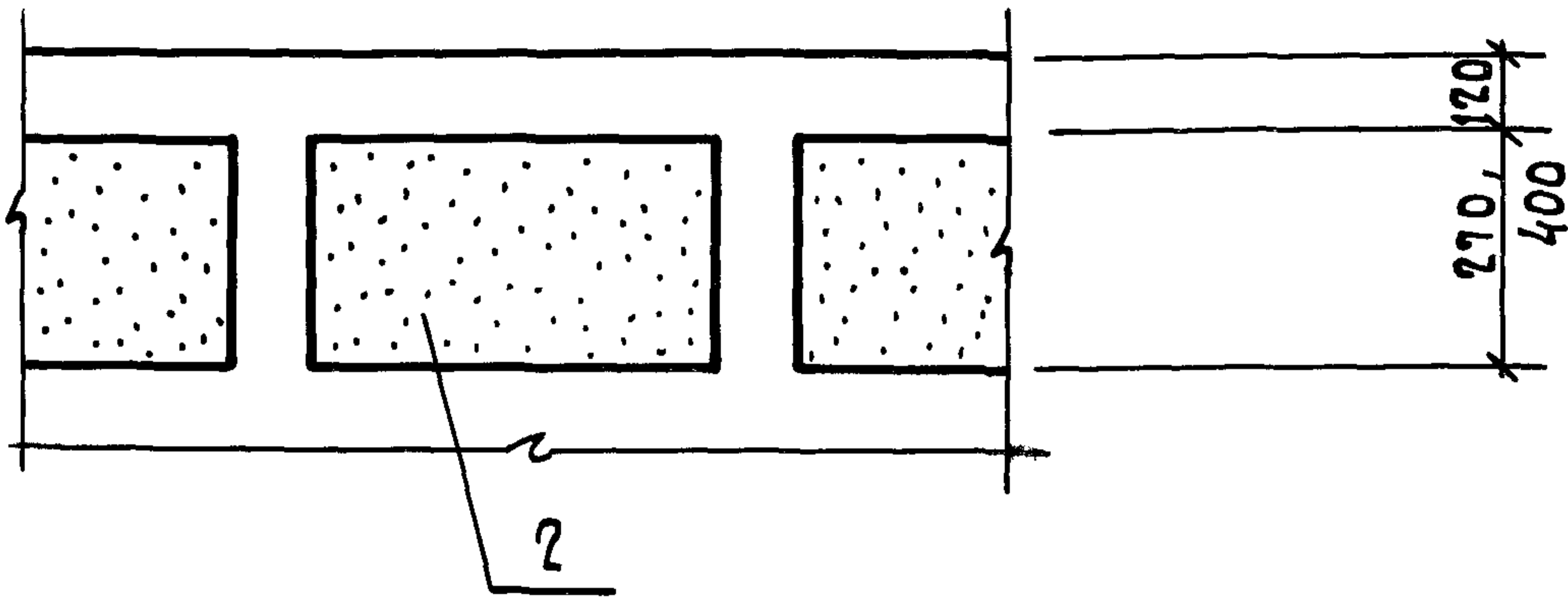

Вариант 5

① - $20^{\circ}\text{C} \geq t_{\text{н}} \geq -55^{\circ}\text{C}$

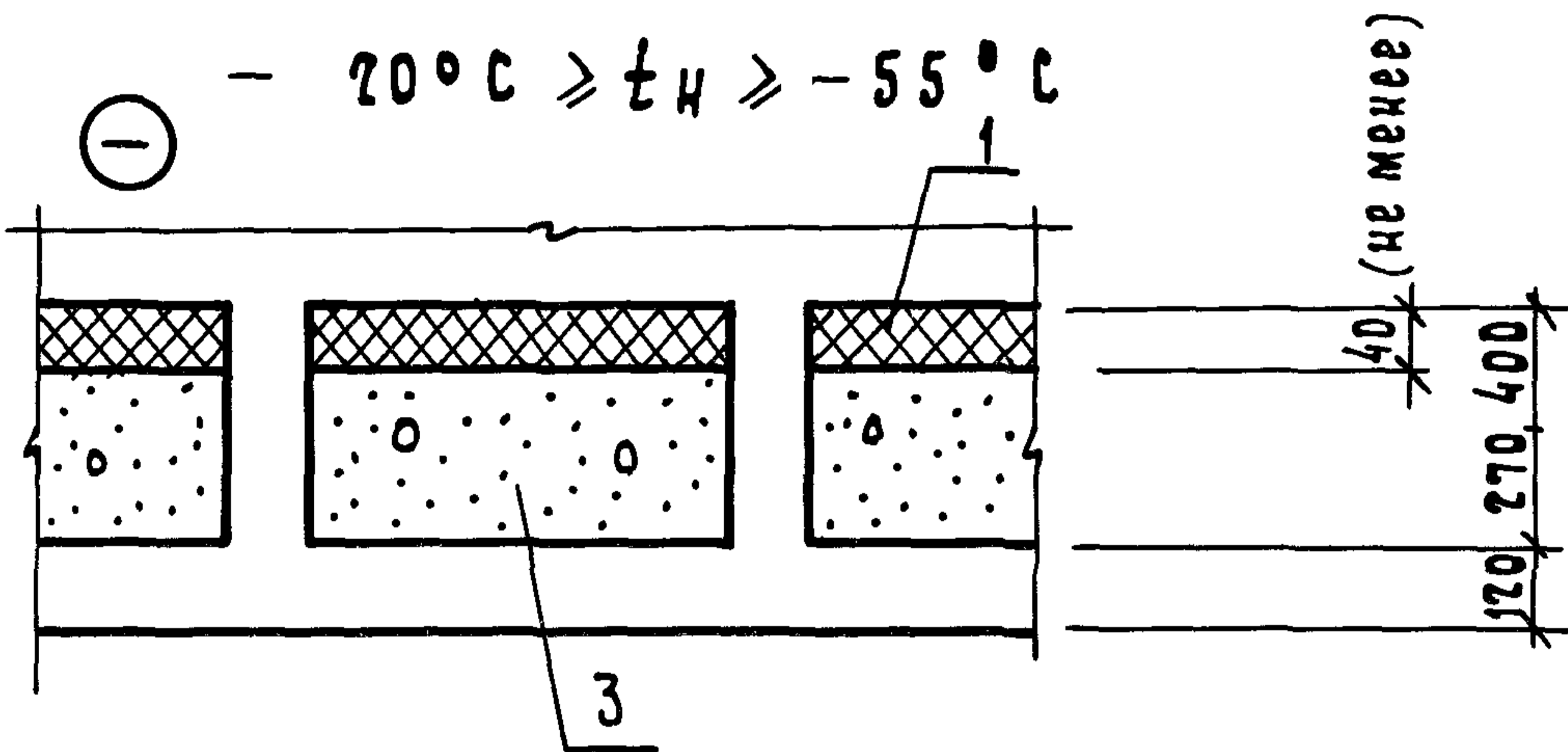

1. Утеплитель плитный жесткий (сжимаемость не более 15%)
2. Утеплитель из неоседающих засыпок или из вспенивающихся полимерных композиций (в кладке „А“)
3. Засыпка из местных материалов
4. Пароизоляция (по проекту)
5. Цементный раствор.
6. Картон строительный антисептированный

таблица 1

КИРПИЧНЫЕ И КАМЕННЫЕ МАТЕРИАЛЫ
ДЛЯ ОБЛЕГЧЕННОЙ КЛАДКИ

Обозначение	Наименование	Примечания
ГОСТ 379-79	Кирпич и камни силикатные. Мехни- ческие условия	
ГОСТ 530-80	Кирпич и камни керамические. Тех- нические условия	
ГОСТ 5742-76	Изделия из ячеистых бетонов тепло- изоляционные	
ГОСТ 6133-84	Камни бетонные стеновые. Мехничес- кие условия	
ГОСТ 7484-78	Кирпич и камни керамические лице- вые. Мехнические условия	
ГОСТ 21520-76	Блоки из ячеистых бетонов стеновые мелкие	

ТАБЛИЦА 2

Рекомендуемые виды утеплителей для облегченной кладки

Обозначение	Наименование	Примечания
ГОСТ 5742-76	Изделия из ячеистых бетонов теплоизоляционные	
ГОСТ 8928-81	Плиты фибролитовые на портландцементе. Технические условия	
ГОСТ 9573-82	Плиты теплоизоляционные из минеральной ваты на синтетическом связующем. Технические условия	По согласованию с СЭС
ГОСТ 9759-83	Гравий и песок керамзитовые. Технические условия	
ГОСТ 10140-80	Плиты теплоизоляционные из минеральной ваты на битумном связующем. Технические условия	
ГОСТ 15588-70*	Плиты теплоизоляционные из пенопласта полистирольного	
ГОСТ 20916-75	Плиты теплоизоляционные из пенопласта на основе резольных фенолоформальдегидных смол.	Марки ФРП-1, ФПБ, ФЛ-3
ГОСТ 21880-86	Маты минераловатные прошивные. Технические условия	
ГОСТ 22950-78	Плиты минераловатные повышенной жесткости на синтетическом связующем. Технические условия.	По согласованию с СЭС

ИНВ. ИЛИ ПОДЛ. ПОДП. И ДАТА ВЗАМ. ИНВ. ИЛИ

Продолжение табл. 2

Обозначение	Наименование	Примечания
ГОСТ 23307-78 ^x	<p>Маты теплоизоляционные из минеральной ваты вертикально-слоистые. Технические условия</p> <p>полиуретановой пенопласт (заливочный) марок ППУ-30С ППУ-304н, ППУ-313-м-16.</p>	Применение других марок требует согласования с ЭС
ОСТ 6-05-462-84	Пенопласт карбамидный. Технические требования	По согласованию с ЭС
ТУ 480-I-145-76	Плиты теплоизоляционные из фенольного пенопласта и перлитопластобетона марок ФРП-I и ФЛБ	
ВТУ ЛенЗНИИЗП	фенольные пенопласты, получаемые из заливочных композиций, марки ФЛ-3	
ГОСТ 19222-84	<p>Арболит и изделия из него</p> <p>перлитовый песок, вермикулит, диатомитовый песок плотностью 100... 500 кг/м³;</p> <p>керамзитовый и зольный гравий плотностью 500... 800 кг/м³;</p> <p>тяжелобетон, пенобетон, глиногазобетон плотностью 1000 кг/м³</p>	<p>в кладке типов А, Б</p> <p>то же</p> <p>то же</p>

таблица 3

Допускаемые виды утеплителей в облегченной
кладке типа "Б"

Обозначение	Наименование	Примечания
По отраслевым и ведомственным техническим условиям или стандартам	<ul style="list-style-type: none"> - песок строительный естественной влажности (плотностью 1600 кг/м³ в сухом состоянии) 	Для одноэтажных зданий с обязательной добавкой вяжущего
то же	<ul style="list-style-type: none"> - щебень из доменного шлака, аглопорита, топливного шлака (плотностью не более 800 кг/м³) 	с обязательной добавкой вяжущего
"	<ul style="list-style-type: none"> - зола ТЭЦ, котельных (плотностью не более 1000 кг/м³) 	то же
"	<ul style="list-style-type: none"> - опилки древесные (стружка) связанные глиной, известью, цементом, жидким стеклом, полимерными смолами (плотностью 250...800 кг/м³) 	
"	<ul style="list-style-type: none"> - арболитовая масса (древесная щепа), связанная глиной, известью, цементом, жидким стеклом, полимерными смолами (плотностью 500...1200 кг/м³) 	
2.130-8.0 00 ПЗ		Лист 13

3. Указания по проектированию облегченных типов кладок

3.1. 3.1. Экономически целесообразно этажность зданий с применением многослойной кладки принимать не более указанных в табл. 4.

Таблица 4

Тип кладки	Этажность зданий			
	Районы с расчетной температурой до минус 40 °С		Районы расчетной температурой ниже минус 40° до минус 55°С	
	Несущие стены	Самонесущие стены	Несущие стены	Самонесущие стены
А	5	5	5	5
„Б“ с засыпным утеплителем	2 ¹⁾	3	2 ¹⁾	2
„Б“ с блочным утеплителем	5	5	3	3
В	5	5	5	5
Г	5	5	3	3
Д	5	5	3	3
„Е“ - из автоклавных бетонов	5 ²⁾	5 ²⁾	5 ²⁾	5 ²⁾
„Е“ - из неавтоклавных бетонов	3	3	3	3

1) Применение кладки „Б“ в зданиях с несущими стенами допускается только при внутренней стенке толщиной в один кирпич

2) Кладка типа „Е“ с облицовкой, соединенной с блоками гибкими связями (см. лист 5), допускается для зданий высотой до 3-х этажей включительно

3.2. При строительстве зданий с наружными стенами из многослойной кладки в зимних условиях (с применением растворов с противоморозными добавками) этажность следует определять расчетом; выполнение кладки типа "Б" с засыпным утеплителем способом замораживания не допускается.

3.3. Расстояние между температурно-усадочными швами в здании следует принимать с учетом климатического района строительства согласно табл. 32 СНиП II-22-81 "Каменные и армокаменные конструкции. Нормы проектирования", Москва 1983 г. В дополнение к указанным требованиям с целью снижения величины горизонтальных сдвигающих усилий в диафрагмах кладок типа "А" и "Б" следует предусматривать дополнительные температурные швы (а.с. 1333752) в наружной стенке, расстояние между которыми определяется по упрощенной формуле:

$$l_t = \frac{a_T \cdot c}{b \cdot \Delta t_w \cdot \alpha_t} \leq \frac{L_t}{2} \quad \begin{array}{l} L_t - \text{согласно т. 32} \\ \text{СНиП II-22-81} \end{array}$$

где a_T - допустимая ширина раскрытия трещин в кладке диафрагм. Рекомендуется принимать $a_T = 1,0$ мм

Δt_w - нормативные значения изменений температуры в наружной стенке соответственно в теплое Δt_w и холодное Δt_c время года, принимаемые в соответствии с главой СНиП 2.01.07-86 (с учетом коэффициента надежности $K_n = 1,1$)

α_t - коэффициент линейного расширения кладки согласно СНиП II-22-81 т. 16.

Остальные обозначения см. на рис. I, II лист 16

Рис. I



Рис. II



3.4. Наиболее ответственными в облегченной кладке являются элементы, обеспечивающие связь наружного и внутреннего слоев. По характеру работы эти связи разделены на жесткие (в кладке типов А, Г, Д) и гибкие (в кладке Б, В, Е). Жесткие связи обеспечивают совместность работы наружного и внутреннего слоев кладки при силовых и температурных воздействиях на нее.

Учитывая разную степень нагружения и условия работы наружной и внутренней стенок облегченной кладки в проектах зданий должны выполняться расчеты, обеспечивающие надежность работы диафрагм, жестко связывающих эти стенки и обеспечивающих совместную работу стенок.

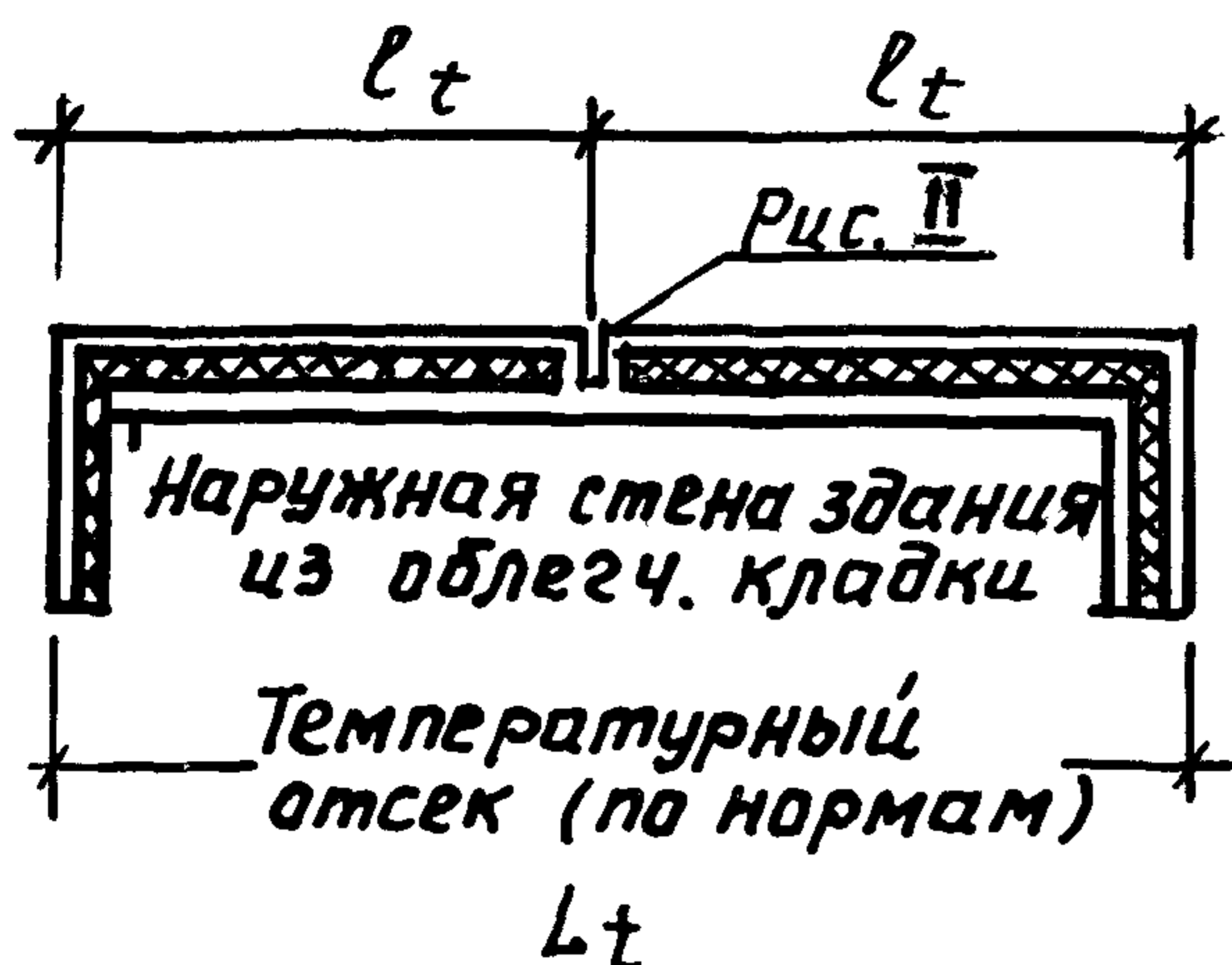
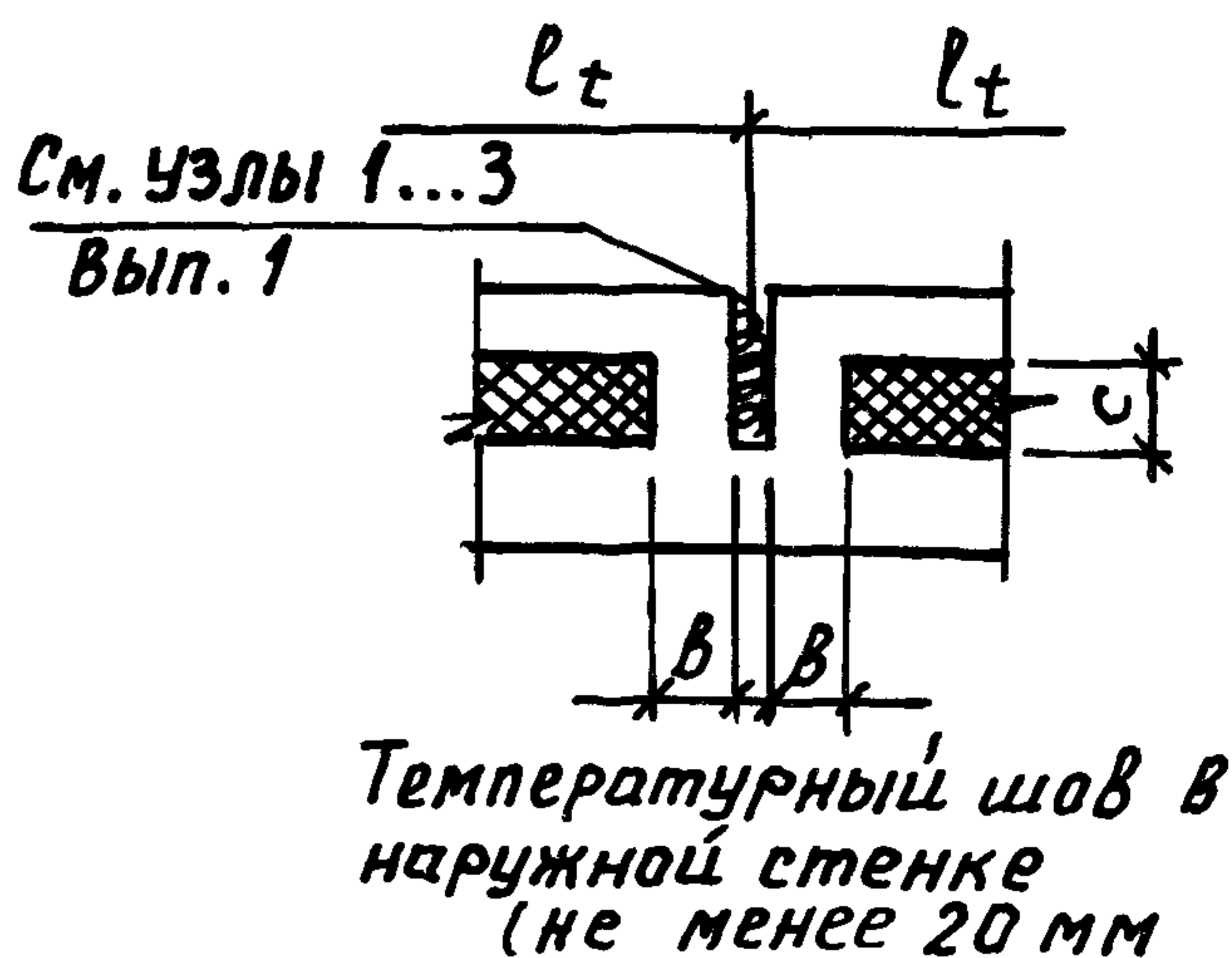
Расположение диафрагм на плане здания следует принимать сквозным по всей высоте. Перебивка допускается в самонесущих и малонагруженных (менее 50% несущей способности) стенах.

3.5. Шаг диафрагм, обеспечивающих связь наружной и внутренней стенок в кладке типов А, Б должен приниматься в соответствии с расчетом. По теплотехническим соображениям не рекомендуется принимать шаг диафрагм менее 760 мм (в осях).

Максимальный шаг следует принимать не более 1700 мм

3.6. Гибкие связи, обеспечивающие устойчивость защитной наружной стенки, целесообразно предусматривать из обычных марок стали с обязательным антикоррозионным покрытием (например, цинковым), толщиной не менее 0,2 мм

Гибкие связи могут быть выполнены:

а) в виде отдельных анкеров или скоб, установленных в кладке с расчетным шагом, но не реже, чем через 1,0 м. Диаметр связей принимать не менее 6 мм.

б) в виде сварных сеток, выполняемых из арматуры класса А-I диаметром не менее 6 мм с шагом 200-300 мм. Продольные анкерующие стержни сеток рекомендуется принимать из 2ф4Вр1.

Площадь сечения гибких связей должна приниматься не менее 0,4 см² на 1 м² поверхности стены.

Конструкция связей должна предусматривать возможность контроля их установки (например, путем выпуска стержней за плоскость стены на 5-10 мм).

3.7. Размер простенков в стенах из облегченной кладки следует принимать не менее 640 мм. Расчетное армирование простенков устанавливается при конкретном проектировании. Конструктивное армирование простенков необходимо предусматривать в виде арматурных сеток (из арматуры ф4Вр1 в уровне верха и низа простенков (см. вып. 1). Защита сеток от коррозии принимается по проекту.

3.8 Наружную и внутреннюю стенки в кладке с жесткими связями следует, как правило, выполнять из кирпичей с идентичными жесткостными характеристиками (из кирпичей одного вида). Оценку среза в диафрагмах при расчете кладки следует выполнять с учетом силовых и температурно-влажностных воздействий (см. п. 3.21).

3.9. При разработке проектов со стенами из облегченной кладки утепление стен принимать по согласованным с подрядчиком техническим условиям с учетом положений настоящего выпуска и "Рекомендаций по применению эффективных теплоизоляционных материалов в жилищно-гражданском строительстве" (ЦНИИЭПжилища, Москва 1984 г.)

3.10. Марки кирпича и раствора принимаются в проектах по результатам расчета, в соответствии с главой СНиП II-22-81 "Каменные и армокаменные конструкции. Нормы проектирования." Независимо от результатов расчета марка раствора в кладке типов "А" и "Б" принимается не менее 50, марка кирпича - не менее 75. Раствор для кладки типов "А" и "Б" должен быть приготовлен на портландцементе. Применение шлакопортландцемента не допускается. Морозостойкость кирпича устанавливается проектной организацией, но принимается не менее $M_{рз}15$ - для зданий, строящихся в районах с расчетной температурой наружного воздуха до минус $40^{\circ}C$ и не менее $M_{рз}25$ - в районах с температурой до минус $55^{\circ}C$. Морозостойкость утеплителей, применяемых в облегченной кладке зданий при расчетных температурах наружного воздуха ниже минус $40^{\circ}C$ следует принимать не ниже $M_{рз}15$.

3.11. В облегченной кладке типов "А" и "Б" следует предусматривать арматурные связи в виде сварных арматурных сеток связи устанавливать в горизонтальных швах кладки в уровне перекрытий (в углах и в местах примыканий продольных стен к поперечным), а также в уровне верха и низа простенков (см. узлы 39...44 вып.1).

3.12. При опирании на стены из облегченной кладки типов „А“ и „Б“ балок или перемычек диафрагмы следует располагать непосредственно под их опорами в необходимых случаях устраиваются пилястры из сплошной кладки.

Связь между нагруженной и ненагруженной частью кладки в этом случае обеспечивать, кроме перевязки швов, арматурными сетками, устанавливаемыми не реже, чем через 1,0 м по высоте стены.

3.13 При назначении вида, проектной марки и состава строительного раствора для кладки стен из ячеистобетонных блоков следует учитывать требования, приведенные в „Инструкции по приготовлению и применению строительных растворов“ СН 290-74 и раздела Б „Рекомендаций по применению стеновых мелких блоков из ячеистых бетонов“ (ЦНИИСК им. Кучеренко и ЛенЗНИИЭП - 1987 г.)

Для кладки стен рекомендуется применять раствор с пределом прочности на сжатие равным $2.5 \text{ МПа} / 25 \text{ кгс/см}^2$ и более.

При кладке стен малоэтажных зданий, по результатам расчета по прочности, допускается применять строительные растворы с меньшим пределом прочности на сжатие.

При кладке наружных стен из ячеистобетонных блоков рекомендуется применять преимущественно легкие растворы плотностью в сухом состоянии до 1500 кг/м^3

Отделка стен из мелких ячеистобетонных блоков в постройных условиях выполняется водоземulsionными красками и эмалями на органических растворителях.

При отсутствии оценок и обеспечении марки блоков по морозостойкости $M_{рз} 25$, а для крайнего Севера не менее F35 допускается вести кладку без наружной отделки с расшивкой швов.

3. 14 Мелкие блоки (камни) из ячеистых бетонов в кладке типа Е рекомендуется применять для кладки наружных стен зданий с относительной влажностью воздуха в помещениях не более 60%; применение блоков в наружных стенах помещений с относительной влажностью воздуха более 60% допускается при условии нанесения на внутренние поверхности парозащитного покрытия.

Применение мелких блоков из ячеистых бетонов для цоколей и стен подвалов, а также в местах, где возможно увлажнение бетона блоков или наличие агрессивных сред не рекомендуется.

3. 15. Мелкие стеновые блоки (камни) из автоклавных ячеистых бетонов рекомендуется применять, в несущих стенах зданий высотой до пяти этажей включительно и не более 20 м

Мелкие стеновые блоки из неавтоклавных ячеистых бетонов рекомендуется применять в несущих и самонесущих стенах зданий высотой до трех этажей включительно и не более 12 метров.

3.15 Указания по производству работ в зимнее время должны приводиться в типовых и индивидуальных проектах зданий. Указания составляются в соответствии с требованиями, приведенными в главах СНиП II-22-81 „Каменные и армокаменные конструкции. Нормы проектирования”, СНиП III-17-78 „Каменные конструкции. Правила производства и приемки работ”, а также в „Пособие по проектированию каменных и армокаменных конструкций” (ЦИТП, 1987г.) и „Руководстве по возведению каменных и полносборных конструкций зданий повышенной этажности в зимних условиях.” (Стройиздат 1978г.)

Способ выполнения зимней кладки должен обосновываться предварительными технико-экономическими расчетами, обеспечивающими оптимальные показатели. Выбор способа зависит от высоты стен, напряженности кладки, сроков возведения конструкции и климатических условий района строительства.

Облегченные типы кладок могут выполняться в зимних условиях следующими способами.

- на растворах не ниже марки 75 с противоморозными химическими добавками. Этажность зданий с применением кладки типа „Б”, в этом случае не должна превышать 2.
- способом замораживания (для зданий высотой не более двух этажей) с проверкой расчетом несущей способности стен в стадии оттаивания и установкой в необхо-

ВЗАМ. ИМВ. П

ПОДП. И ДАТА

ИМВ. П ПОДП.

дымных случаях, временных креплений на период оттаивания и последующего твердения раствора кладки.

Выполнение кладки типа "Б" в зимних условиях способом замораживания не допускается

3.17. Сопротивление теплопередаче стен, приведенное в графиках, определено в соответствии со СНиП II-3-79** с учетом имеющихся в кладке теплопроводных включений.

При этом:

- а) Расчетный коэффициент теплопроводности примененных материалов принят по условиям эксплуатации "Б".
- б) Дополнительная отделка поверхностей (штукатурка и т.п.) и термическое сопротивление воздушной прослойки (или фиксирующей засыпки) в расчетах не учитывались.

При выполнении фиксирующей засыпки из эффективных материалов (например, из керамзитового гравия, шлака и т.п.) к указанным на графиках значениям R_0 необходимо добавить величину $R_0 = K_1 + \frac{b}{\lambda}$, где K_1 - коэффициент, учитывающий качество выполнения засыпки и кладки наружной кирпичной стенки (заполнения швов), принимается не более 0,8.

"б", "λ" - согласно СНиП II-3-79**

3.18. Для определения температур на внутренней поверхности стен в кладке типа „А“ в местах теплопроводных включений допускается использование графиков на листах 1...33 докум. 11, построенных по результатам расчетов температурных полей на ЭВМ для характерных узлов с допущениями по п. 3.17 а, б.

Указанные расчеты (см. графики на л.л. 1...11, 20...27 докум. 11) выполнены для кладки типа „А“ с диафрагмами толщиной 120 мм. Значения температур по этим графикам следует умножать на усредненные коэффициенты:

$K_2 = 0,75$ - для кладки с диафрагмами из двух кирпичей (типы кладки А-38-2Д, А-51-2Д)

$K_3 = 1,25$ - для кладки с диафрагмами из кирпича „на ребро“ толщиной 65 мм

3.19. Учитывая повышенную влажность засыпного утеплителя в первоначальный период эксплуатации зданий к R_0^{TP} целесообразно вводить дополнительный коэффициент $K_2 = 1,05 - 1,10$

3.20 Расчет облегченной кладки типа "Г" следует выполнять в соответствии с "Пособием по проектированию каменных и армокаменных конструкций" (ЦИТП 1987 г). При этом неполное использование прочности слоев при совместной работе в стене следует учитывать путем приведения площади сечения к материалу основного несущего слоя из бетонных камней. Эксцентриситеты всех усилий должны определяться по отношению к оси приведенного сечения.

Коэффициенты использования прочности слоев в расчетах прочности кладки следует принимать в соответствии с табл. 5

ТАБЛИЦА 5

Коэффициенты использования прочности слоев

Слой из бетонных камней	Слой из материалов (м ¹)							
	Керамические камни		Кирпич гли- няный плас- тического прессования		Кирпич силикатный		Кирпич гли- няный полу- сухого прес- сования	
	м	м ¹	м	м ¹	м	м ¹	м	м ¹
Камни из бето- нов на порис- тых заполните- лях и из бето- нов марок М25 и выше	0,8	1	0,9	1	1	0,9	1	0,85
Камни из яче- истого бетона вида "А" марок М25 и выше	—	—	0,85	1	1	0,8	1	0,8
Камни из яче- истого бетона вида Б марок М25 и выше	—	—	0,7	1	0,8	1	0,9	1

3.21. Особого внимания при расчете кладок типов А и Б требует оценка срезающих усилий в диафрагмах, обеспечивающих связь (и совместность работы) наружного и внутреннего слоев кладки.

Расчет диафрагм с учетом силовых факторов следует выполнять в соответствии с „Рекомендациями по расчету трехслойных кирпичных стен облегченной кладки на температурно-влажностные воздействия“, разработанными ЦНИИСК им. Кучеренко (утверждены приказом № 08 от 18 марта 1988 г.).

В зданиях высотой до 2 этажей расчет на температурно-влажностные воздействия в вертикальном направлении допускается не выполнять.

Отсутствие среза в кладке диафрагм при температурно-влажностных воздействиях по длине здания (в горизонтальном направлении) обеспечивается соблюдением требований п.3.3.

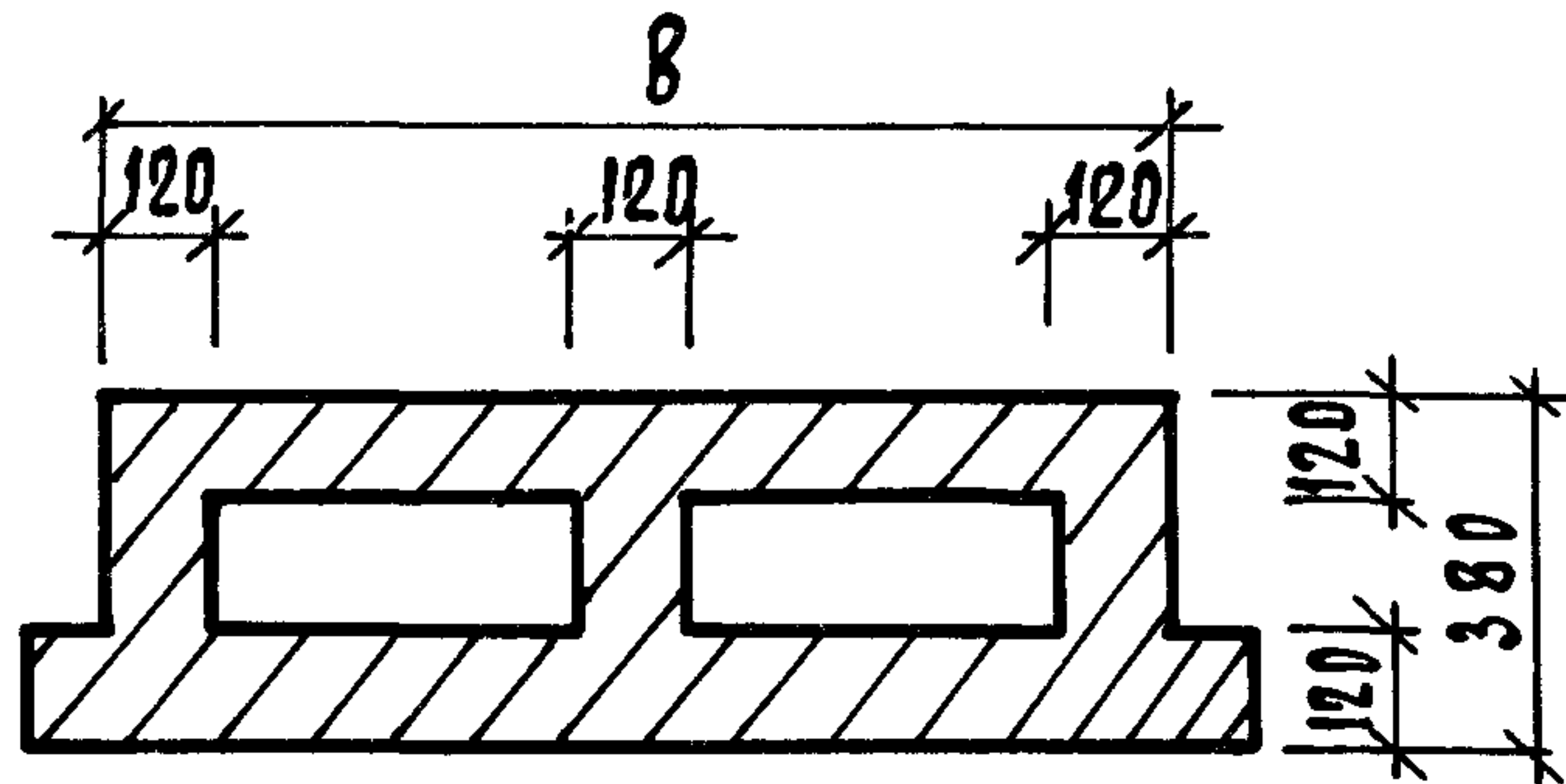
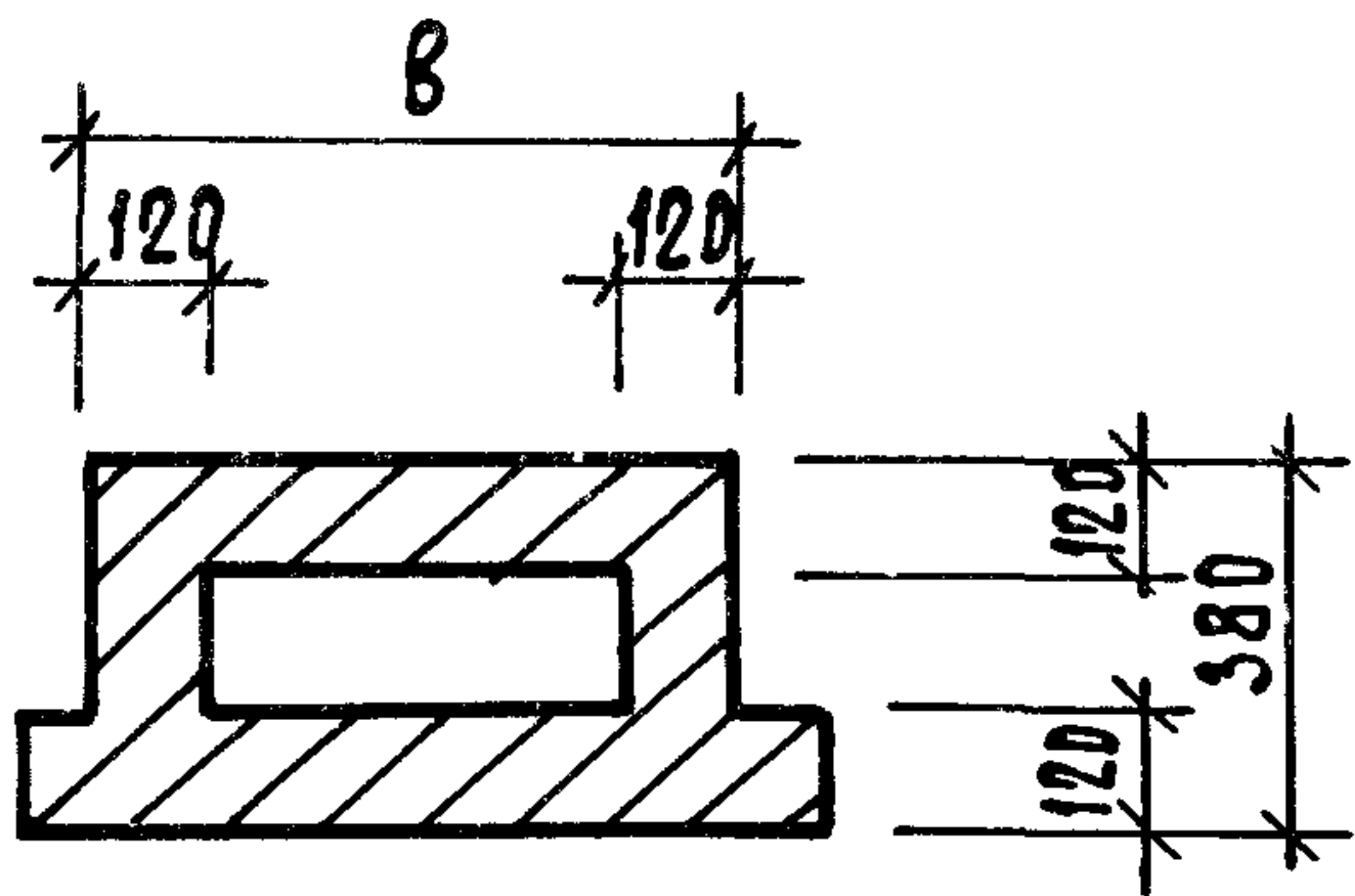

Ширина простенка В, мм	Несущая способность простенка, тс		
	Кирпич марки М 100		Примечание
	раствор марки 75	раствор марки 50	
640	16	14	
770	19	16	
900	21	18	
1030	23	20	

Ширина простенка В, мм	Несущая способность простенка, тс		
	Кирпич марки М 100		Примечание
	раствор марки 75	раствор марки 50	
1160	36	31	
1290	39	34	
1420	42	36	
1550	44	38	
1680	47	41	
1810	49	43	
1940	51	44	

Примечание см. на листе 2

2.130-8.0 01

ИНВ. А ПОДЛ. ПОДЛ. И ДАТА ВЗАМ. ИНВ. М

ГИП	ГУРОВ	<i>[Signature]</i>
Н. КОНТРА	ИЛЬИНА	<i>[Signature]</i>
СТ. ИНЖ.	ЛОСКУТОВА	<i>[Signature]</i>
СТ. ИНЖ.	КАНИНА	<i>[Signature]</i>

Кладка А-38, А-51, А-54
Таблица несущих способностей простенков.

Этадия	Лист	Листов
Р	1	3

ЛенЗНИИЭП

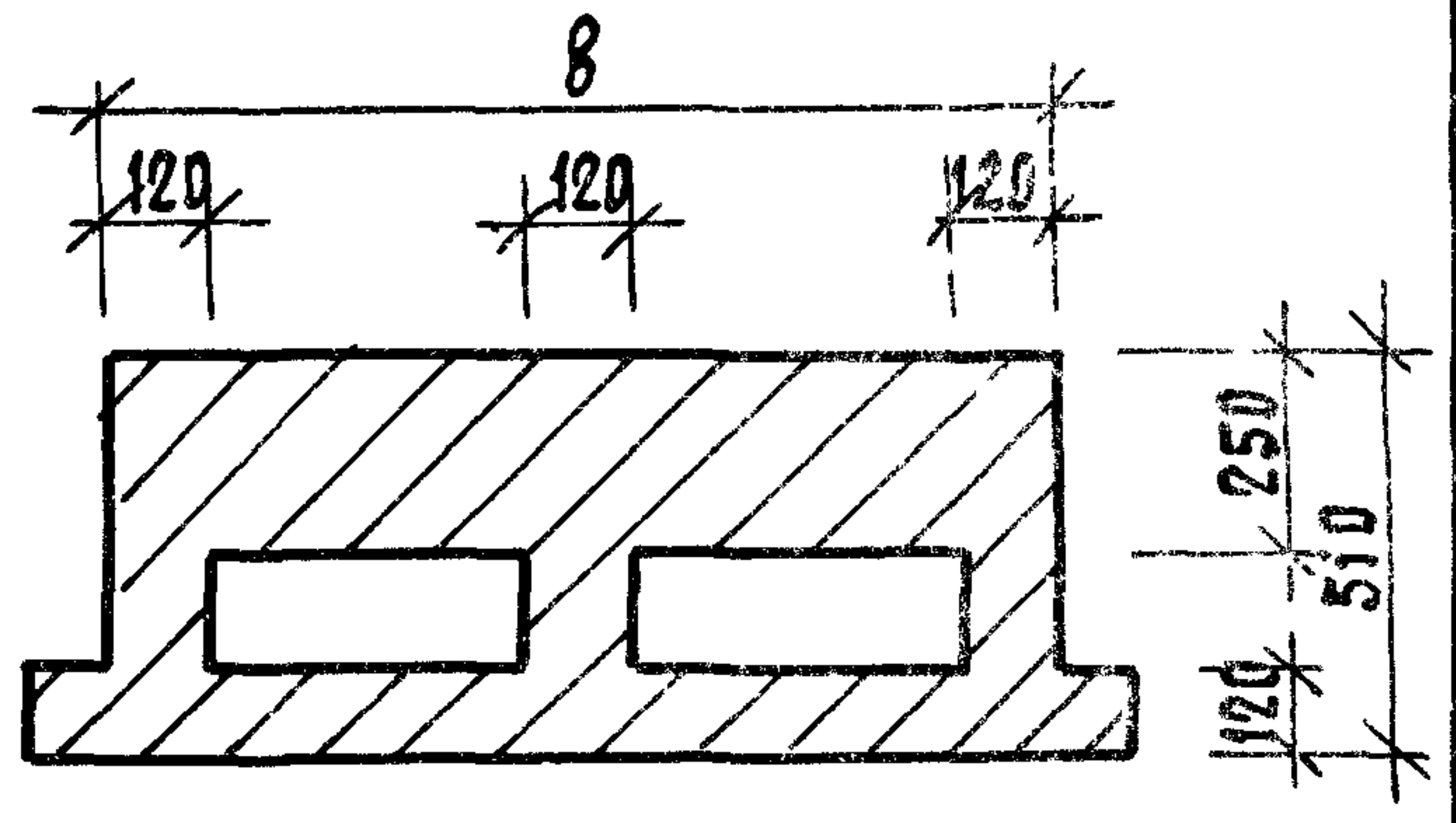
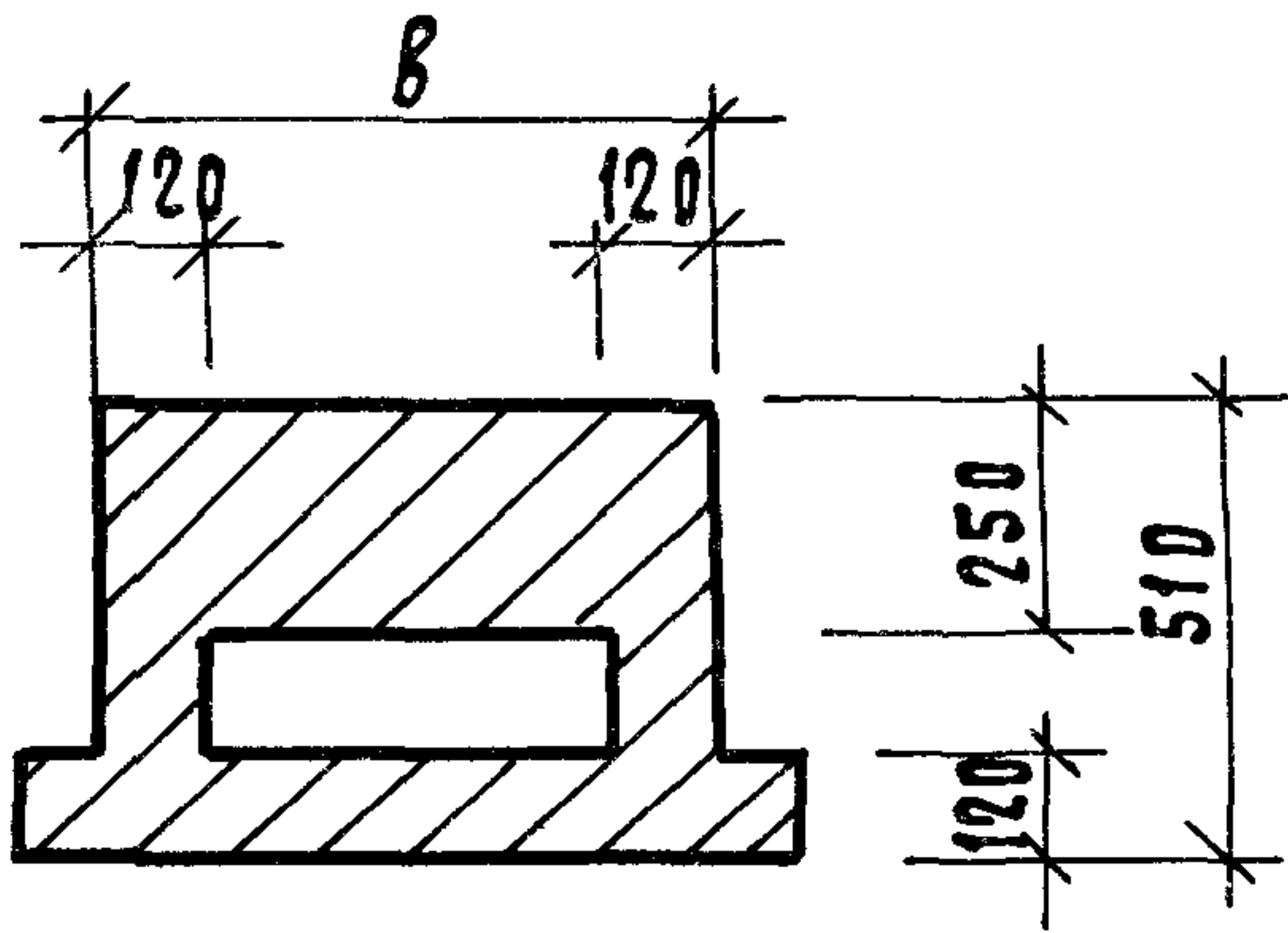

Ширина престен- ка B, мм	Несущая способность престенка, тс			Ширина престен- ка B, мм	Несущая способность престенка, тс		
	Кирпич марки М 100		Приме- чание		Кирпич. марки М 100		Приме- чание
	раствор марки 75	раствор марки 50			раствор марки 75	раствор марки 50	
640	29	25		1160	57	50	
770	40	35		1290	64	56	
900	46	40		1420	70	61	
1030	52	45		1550	76	66	
				1680	83	73	
				1810	89	78	
				1940	95	83	

Примечания:

1. Несущая способность простенков, указанная в таблице определена при условии восприятия диафрагмами простенков усилий среза от силовых и температурно-влажностных воздействий $T_{ср} \leq R_{ср}$, оценка которых выполняется по методике, приведенной в „Рекомендациях... (см. п. 3.21).

2. Расчетные схемы простенков приведены на докум. 02

3. К указанным значениям несущей способности применять коэффициенты: $K_1 = 1,03$ при $H_{эт.} = 2,8$ м
 $K_2 = 0,95$ при $H_{эт.} = 3,3$ м

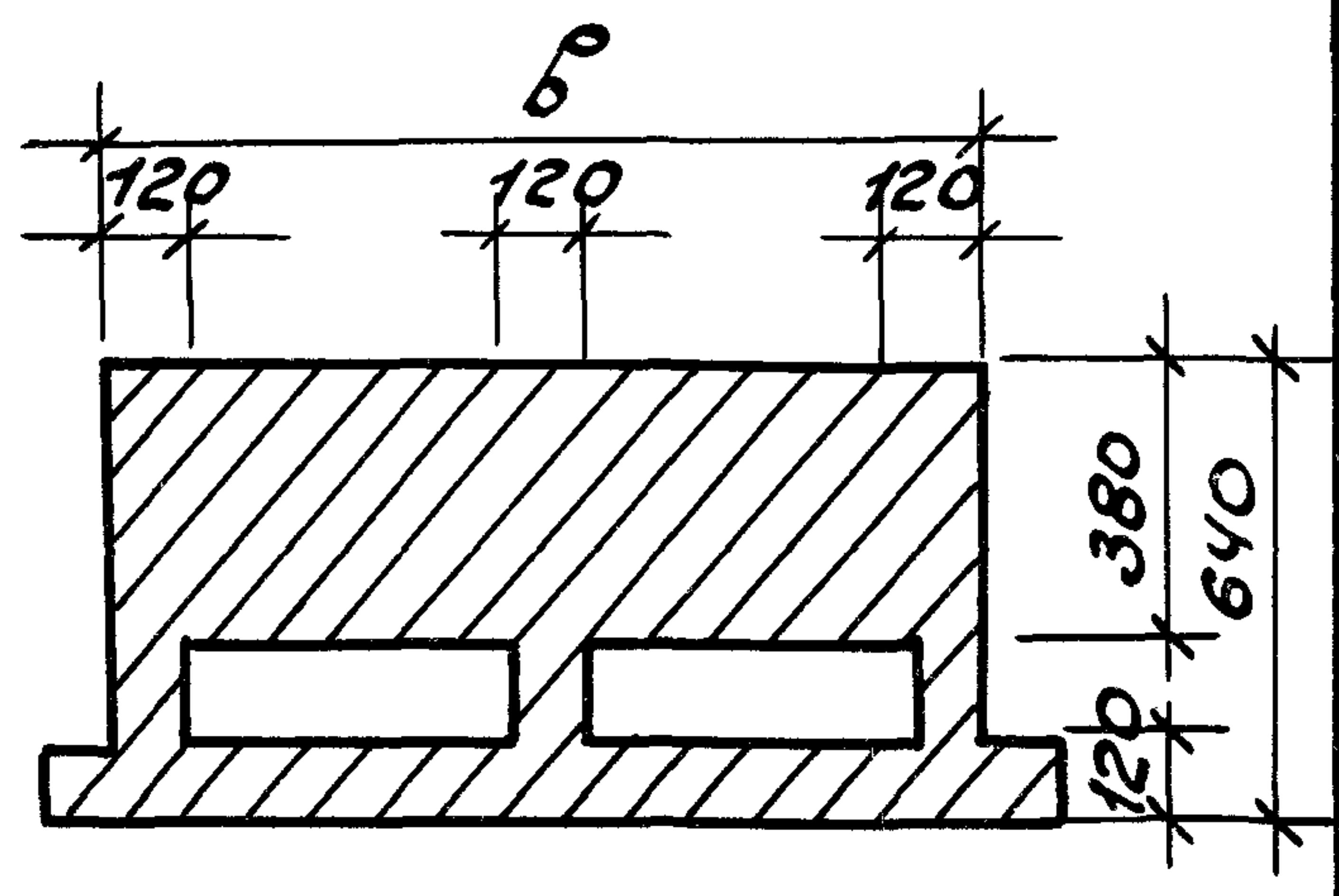
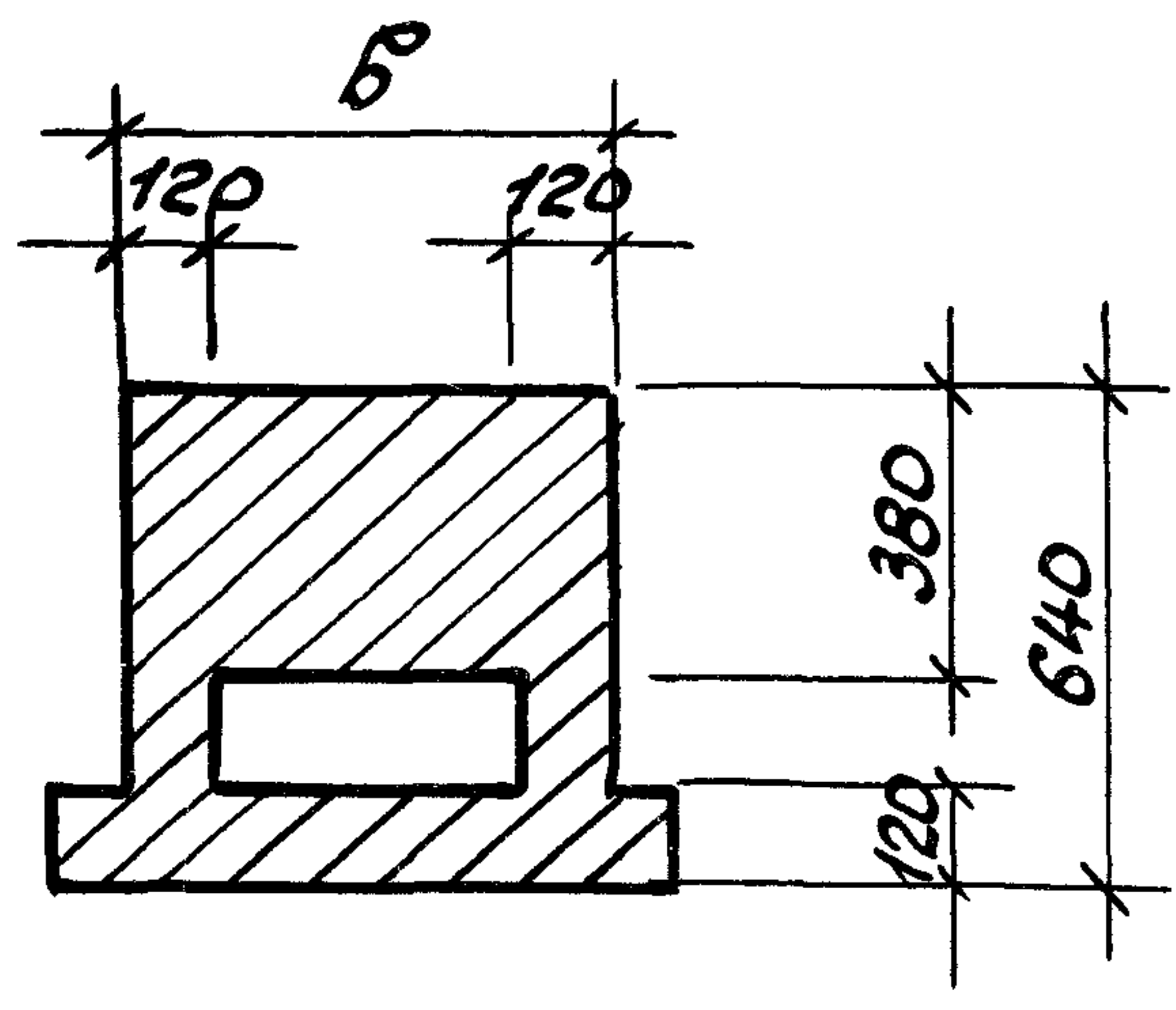

Ширина простенка B , мм.	Несущая способность простенка, тс			Ширина простенка B , мм.	Несущая способность простенка, тс		
	Кирпич марки М 100		Примечание		Кирпич марки М 100		Примечание
	раствор марки 75	раствор марки 50			раствор марки 75	раствор марки 50	
640	44	38		1160	74	65	
770	52	45		1290	84	73	
900	60	52		1420	91	80	
1030	68	59		1550	99	87	
				1680	107	94	
				1810	116	102	
				1940	123	108	

Информация подается и дается в замкнутом виде

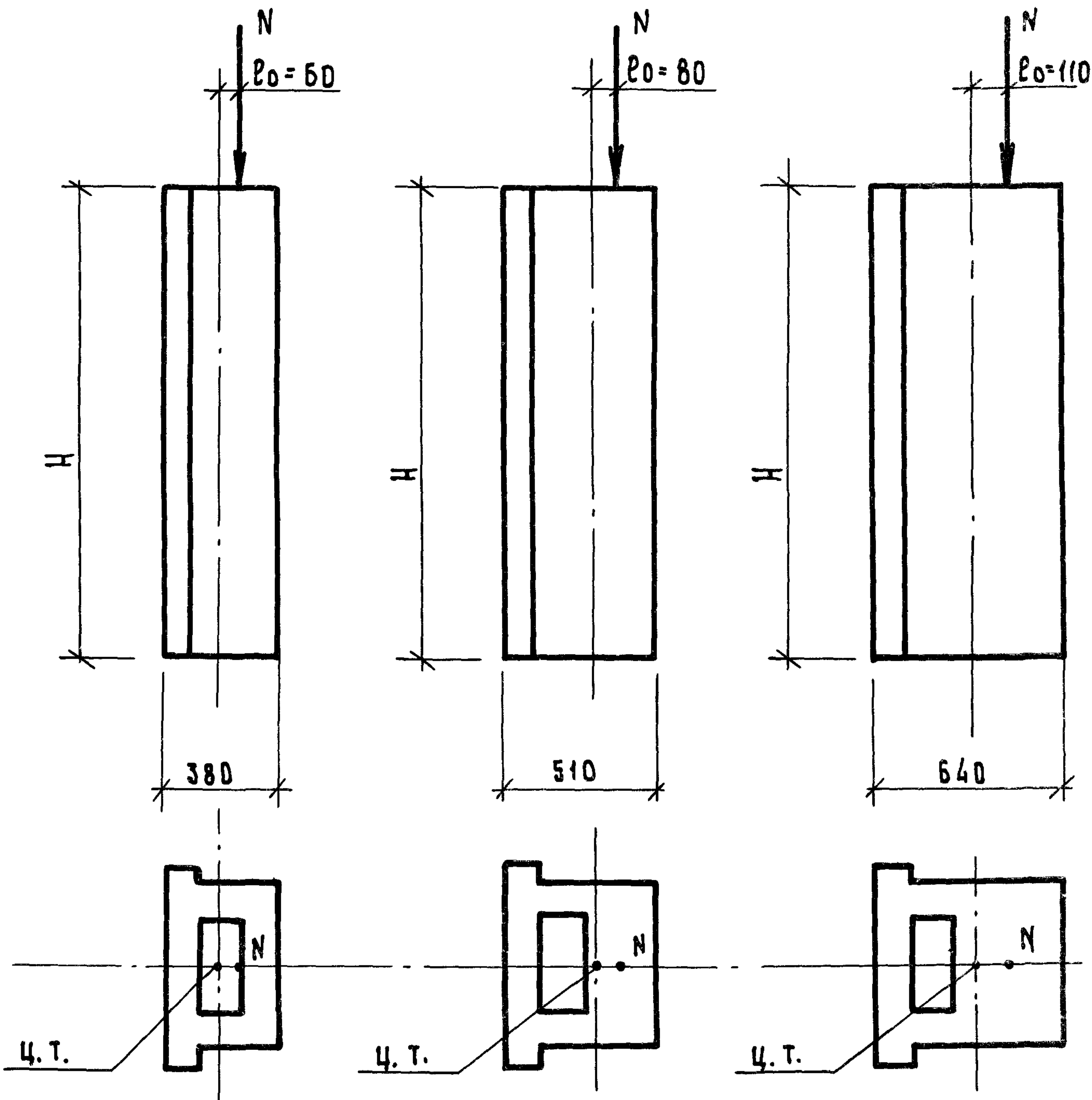

$H = e_0 = 3000$

ЭКСЦЕНТРИСИТЕТ ПРИЛОЖЕНИЯ НАГРУЗКИ
 ПРИНЯТ В ПРЕДЕЛАХ ЯДРА СЕЧЕНИЯ ПРОСТЕНКОВ
 С УЧЕТОМ СЛУЧАЙНОГО ЭКСЦЕНТРИСИТЕТА

ИНВ. И ПОДЛ. ПОДЛ. И ДАТА ВЗАМ. ИНВ. И

Э. 130-8.0 02

ГИП	ГУРОВ	<i>Гуров</i>
Н. КОНТР.	ИЛЬИНА	<i>Ильина</i>
СТ. ИНЖ.	ЛОСКУТОВА	<i>Лоскутова</i>
СТ. ИНЖ.	КАНИНА	<i>Канина</i>

РАСЧЕТНЫЕ СХЕМЫ
 ПРОСТЕНКОВ

СТАДИЯ	ЛИСТ	ЛИСТОВ
Р		1

ЛенЗНИИЭП

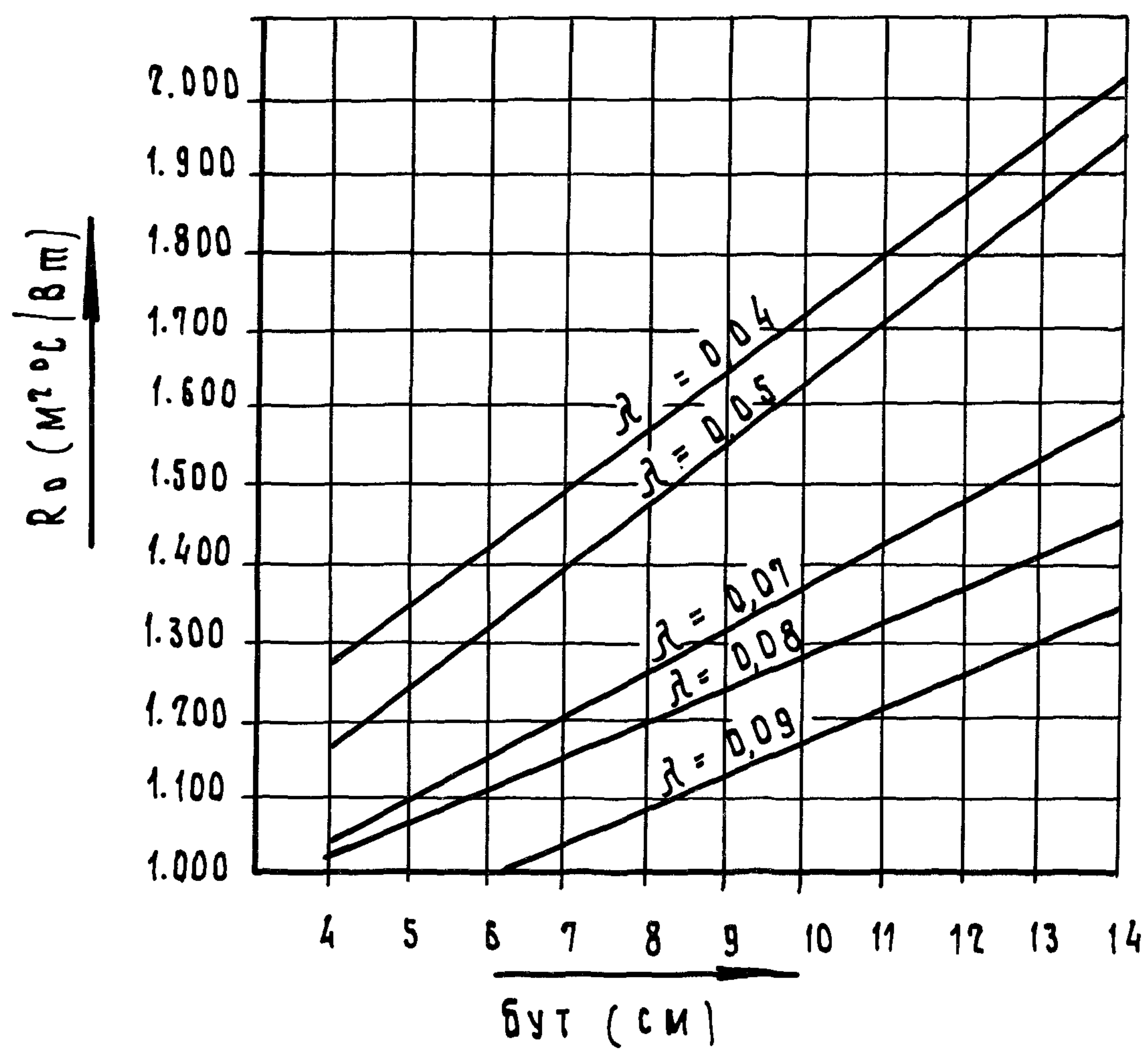
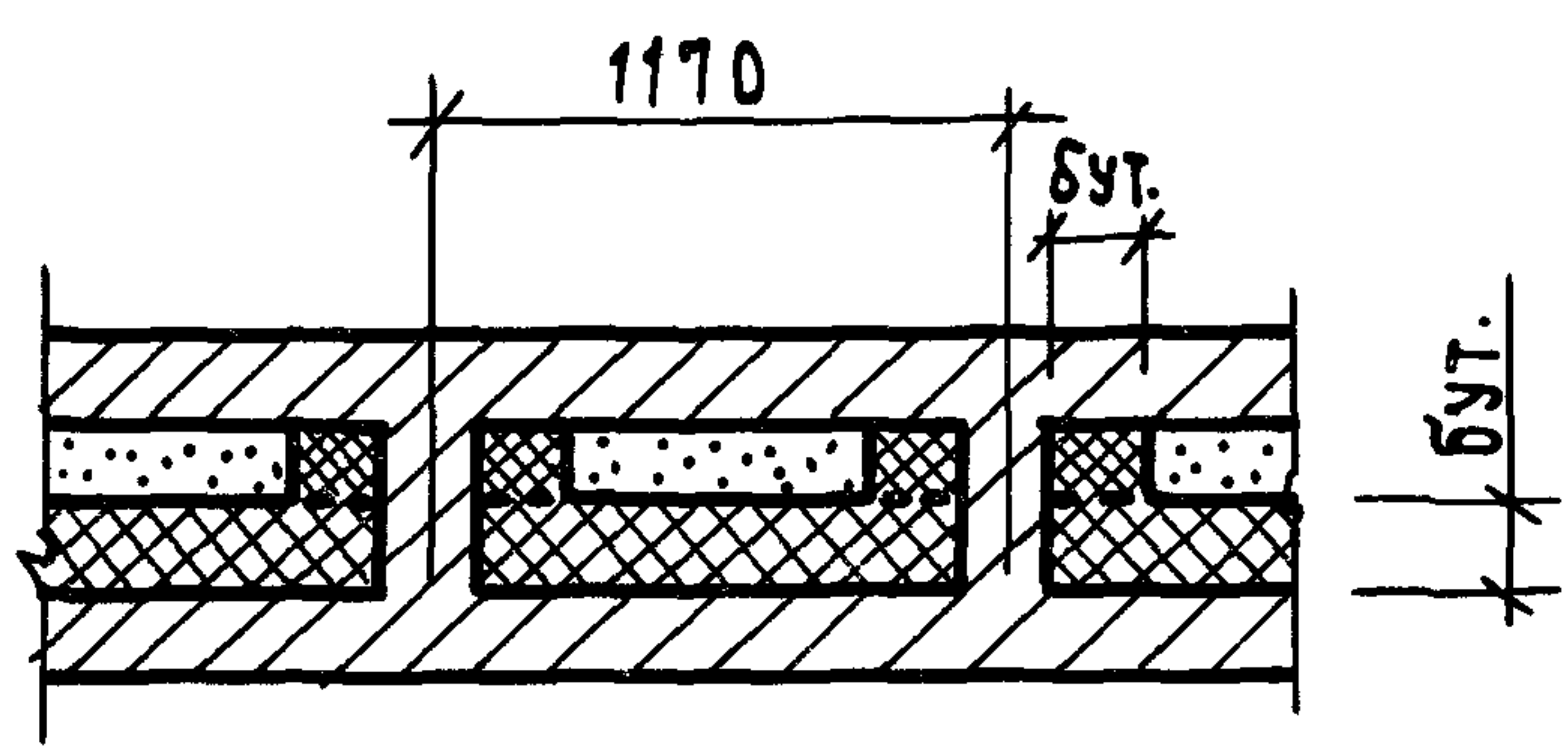

2.130 - 8.0 03

ГИП	ГУРОВ	<i>Гуров</i>	КЛАДКА А-38 ГРАФИКИ R_0 ДЛЯ КЛАДКИ ИЗ СПЛОШНОГО КИРПИЧА	СТАДИЯ	ЛИСТ	ЛИСТОВ
И.КОНТР.	ИЛЬИНА	<i>Ильина</i>		Р		1
СТ. ИНЖ.	ЛОСКУТОВА	<i>Лоскутова</i>		ЛенЗНИИЭП		
СТ. ИНЖ.	КАНИНА	<i>Канина</i>				

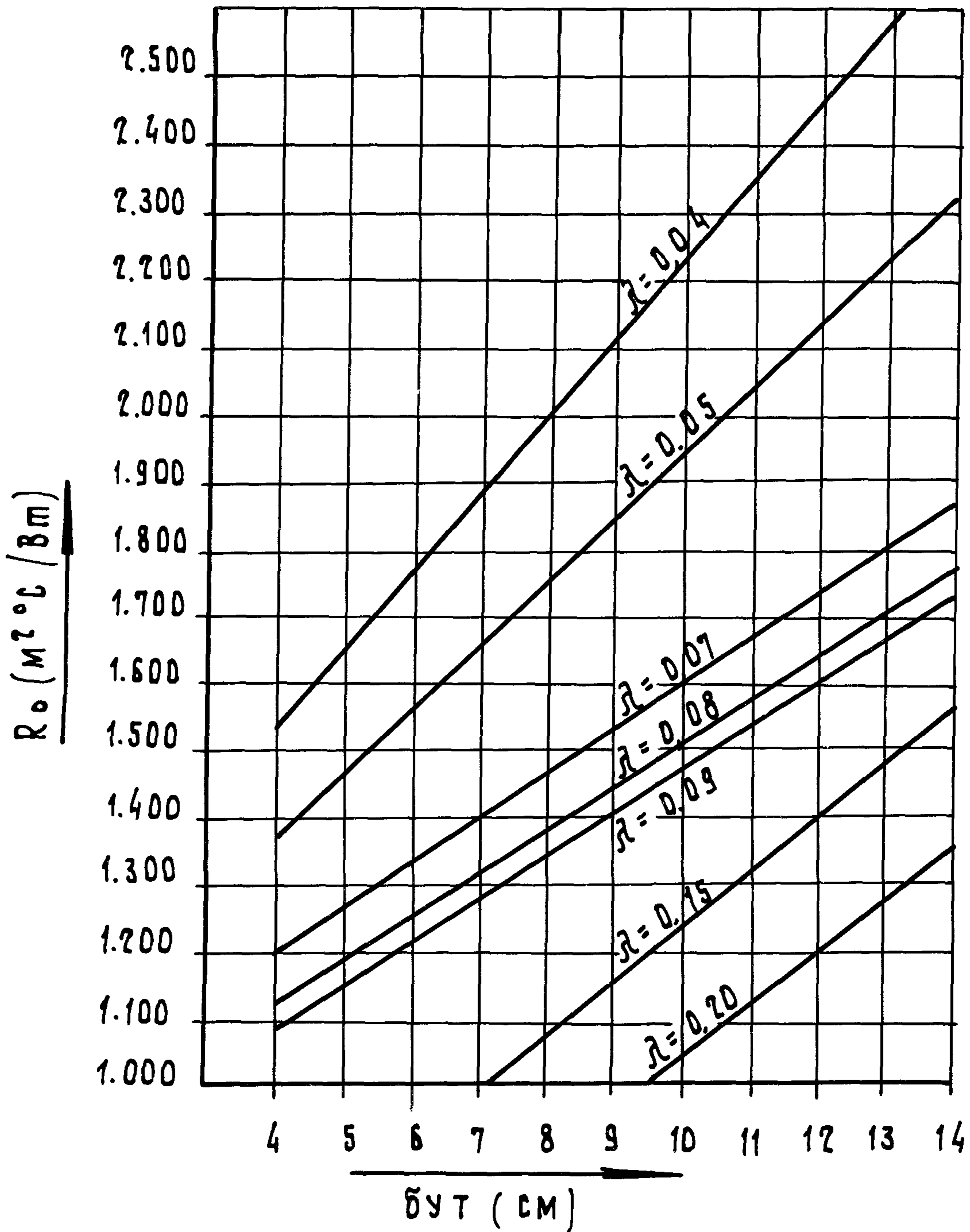
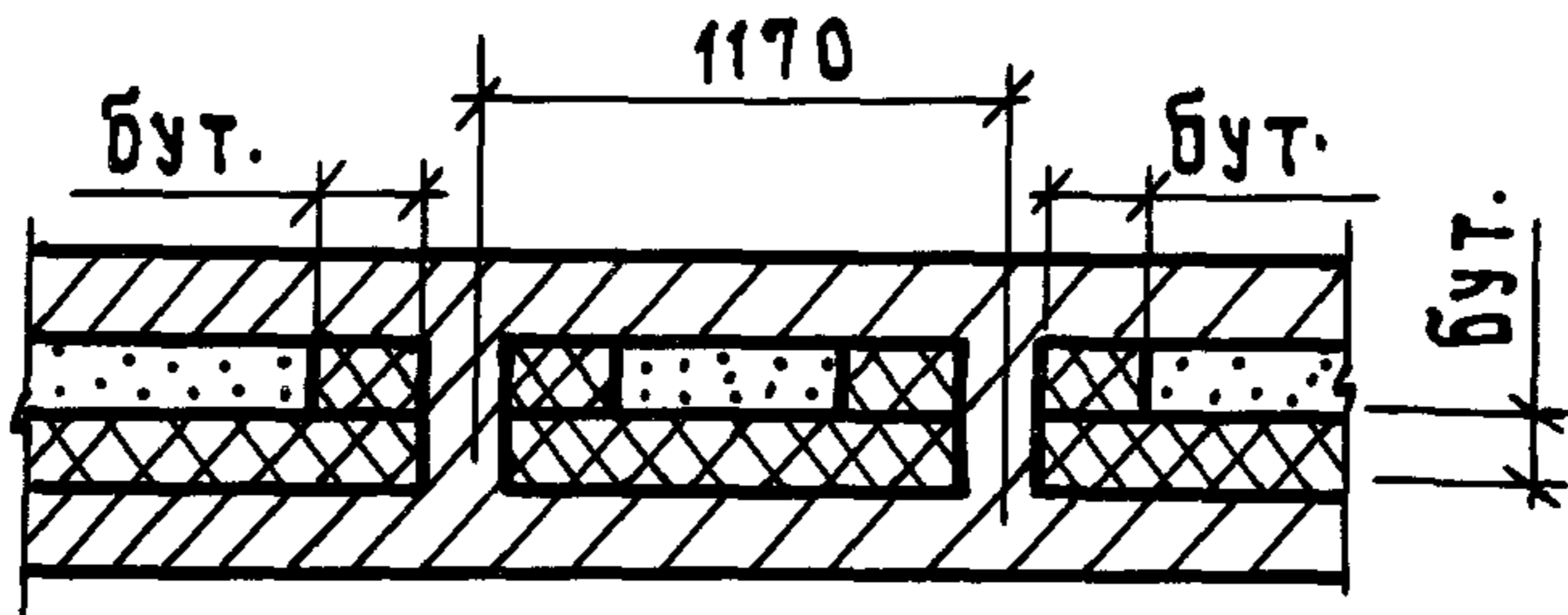

ИНВ. И ПОДАЛ. ПОДП. И ДАТА ВЗАМ. ИНВ. И

Г.И.П.	Гуров	<i>Гуров</i>
Н.КОНТР.	Ильина	<i>Ильина</i>
СТ.ИНЖ.	Лоскутова	<i>Лоскутова</i>
СТ.ИНЖ.	Канина	<i>Канина</i>

2.130 - 8.0 04

КЛАДКА А-38
ГРАФИКИ R_0 ДЛЯ КЛАДКИ
ИЗ ПУСТОТЕЛОГО КИРПИЧА

СТАДИЯ	ЛИСТ	ЛИСТОВ
Р		1
ЛенЗНИИЭП		

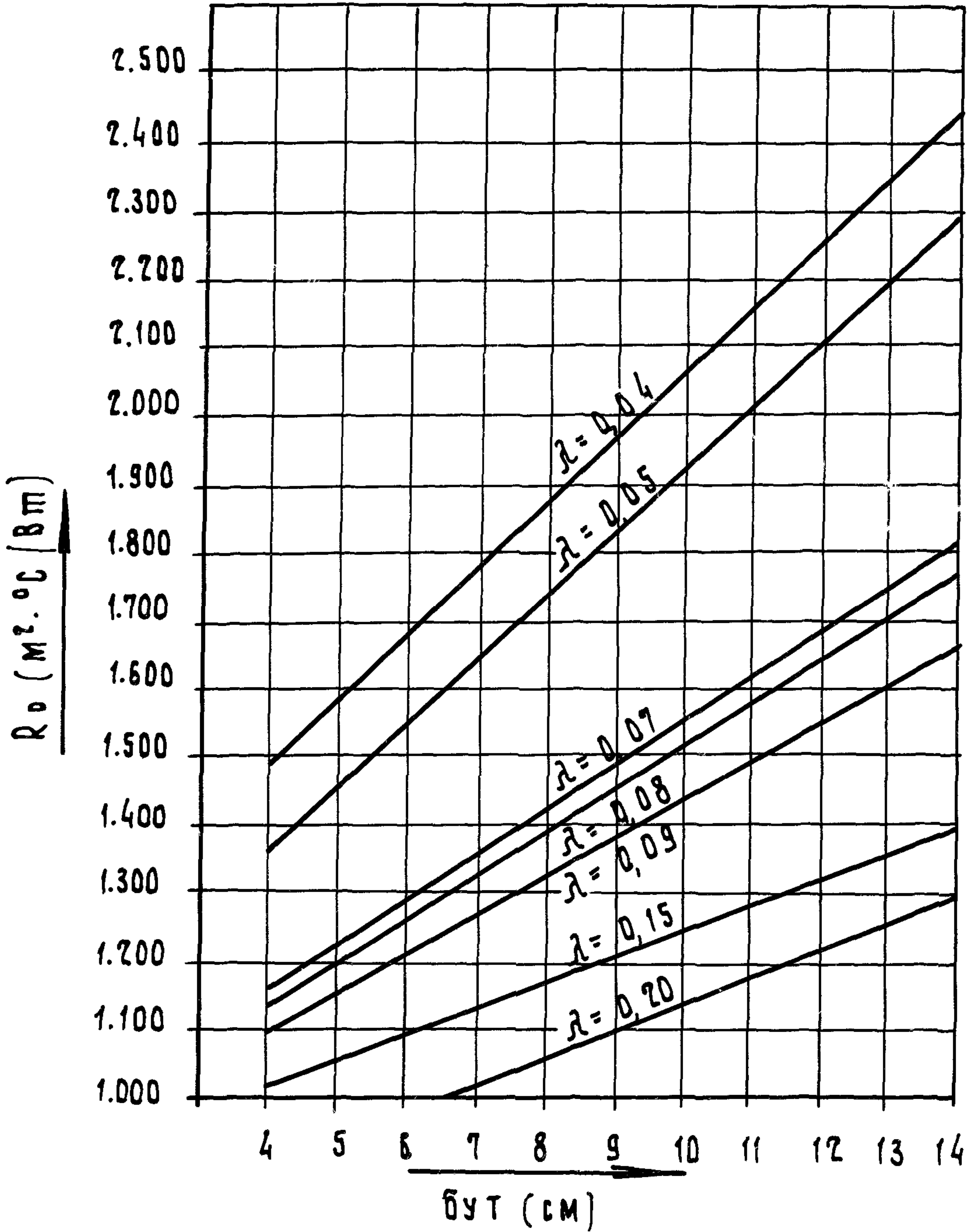
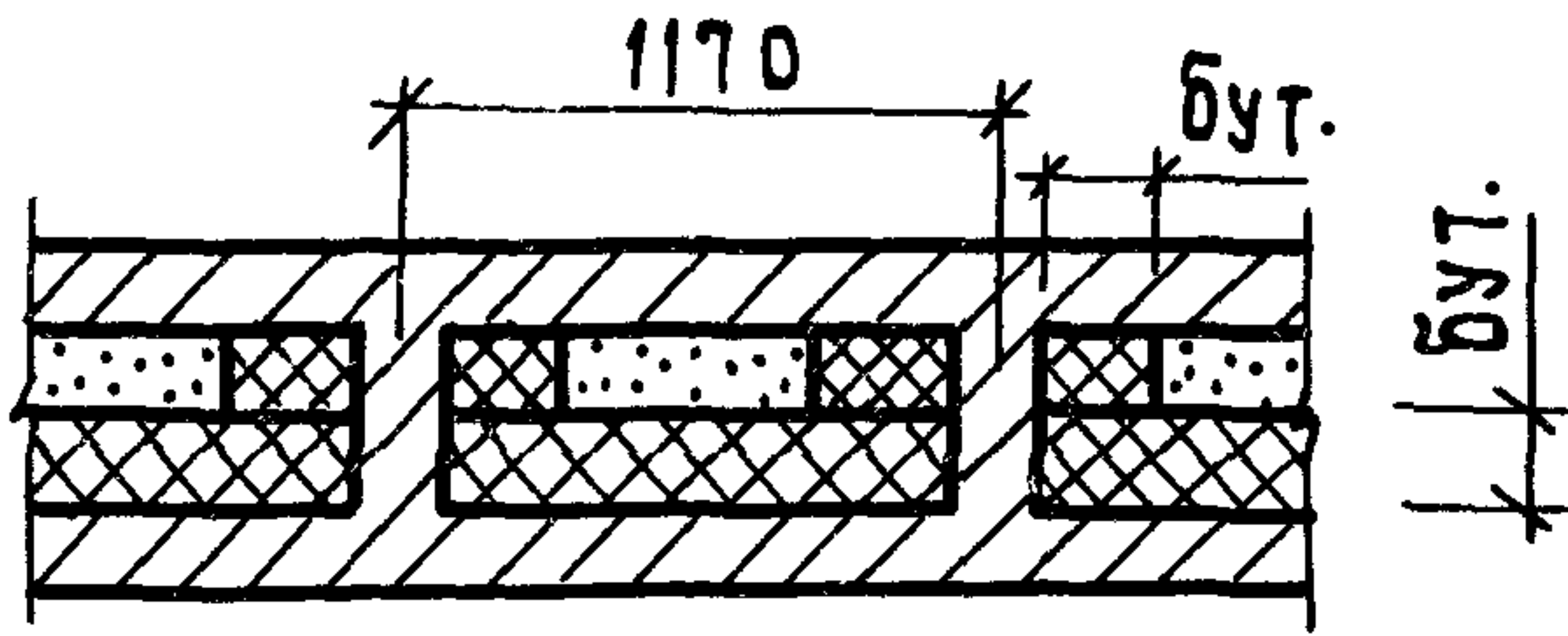

ИНВ. И ПОДА. ПОДАП. И ДАТА ВЗАМ. ИНВ. И

ГИП	ГУРОВ	<i>[Signature]</i>
Н. КОНТР	ИЛЬИНА	<i>[Signature]</i>
СТ. ИНЖ.	ЛОСКУТОВА	<i>[Signature]</i>
СТ. ИНЖ.	КАНИНА	<i>[Signature]</i>

2.130 - 8.0 05

КЛАДКА А-51
ГРАФИКИ R_0 ДЛЯ КЛАДКИ
ИЗ СПЛОШНОГО КИРПИЧА

СТАДИЯ	ЛИСТ	ЛИСТОВ
Р		1

ЛенЗНИИЭП

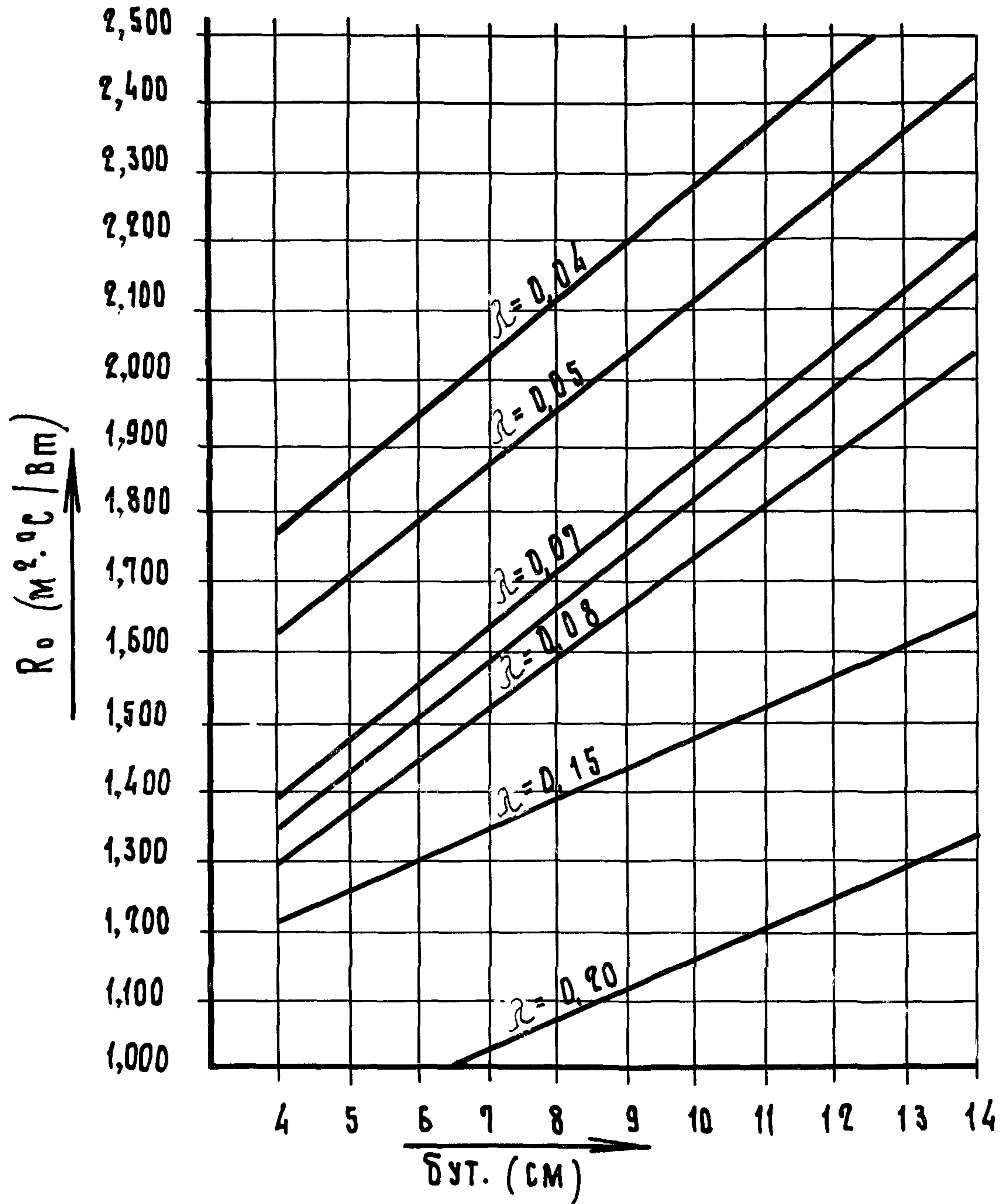
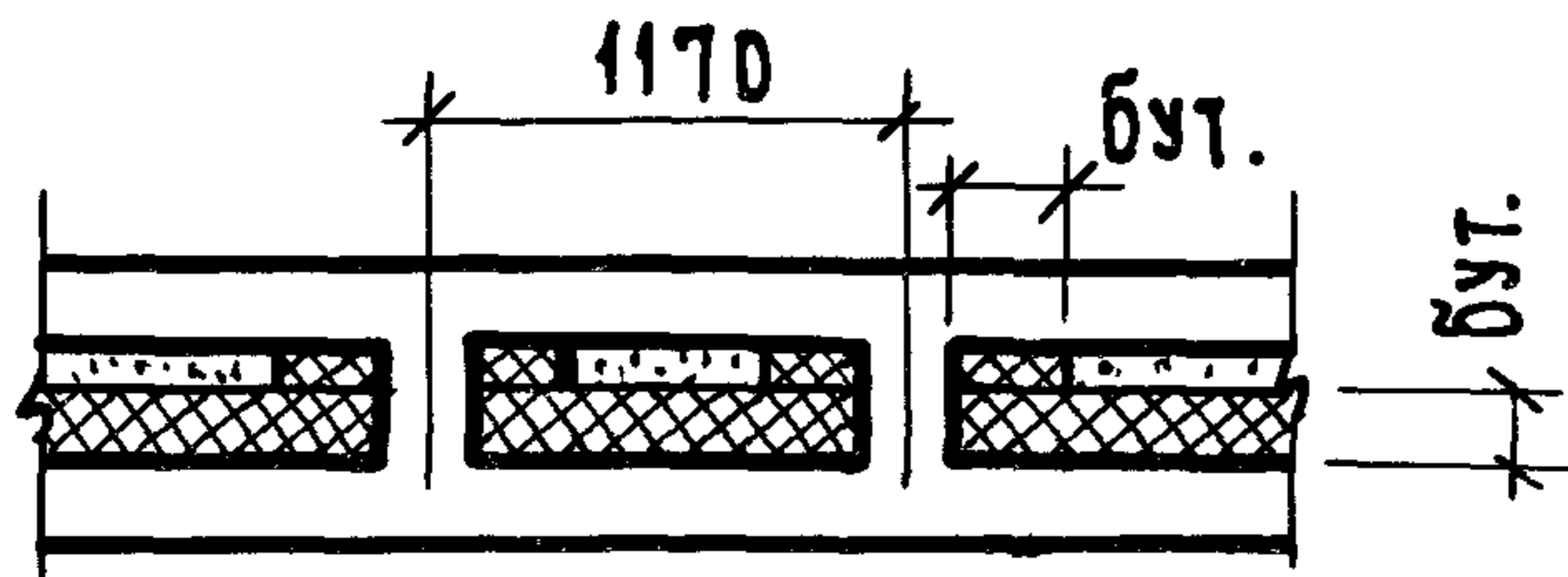

ИНВ. И ПОДП. И ДАТА ВЗАМ. ИНВ. И

2.130-8.0 06

ГИП	ГУРОВ	<i>[Signature]</i>
Н.КОНТ.	ИЛЬИНА	<i>[Signature]</i>
СТ.ИНЖ.	ЛОСКУТОВА	<i>[Signature]</i>
СТ.ИНЖ.	КАНИНА	<i>[Signature]</i>

КЛАДКА А-51
 ГРАФИКИ R_0 ДЛЯ КЛАДКИ
 ИЗ ПУСТОТЕЛОГО КИРПИЧА

СТАДИЯ	Лист	Листов
Р		1

ЛенЗНИИЭП

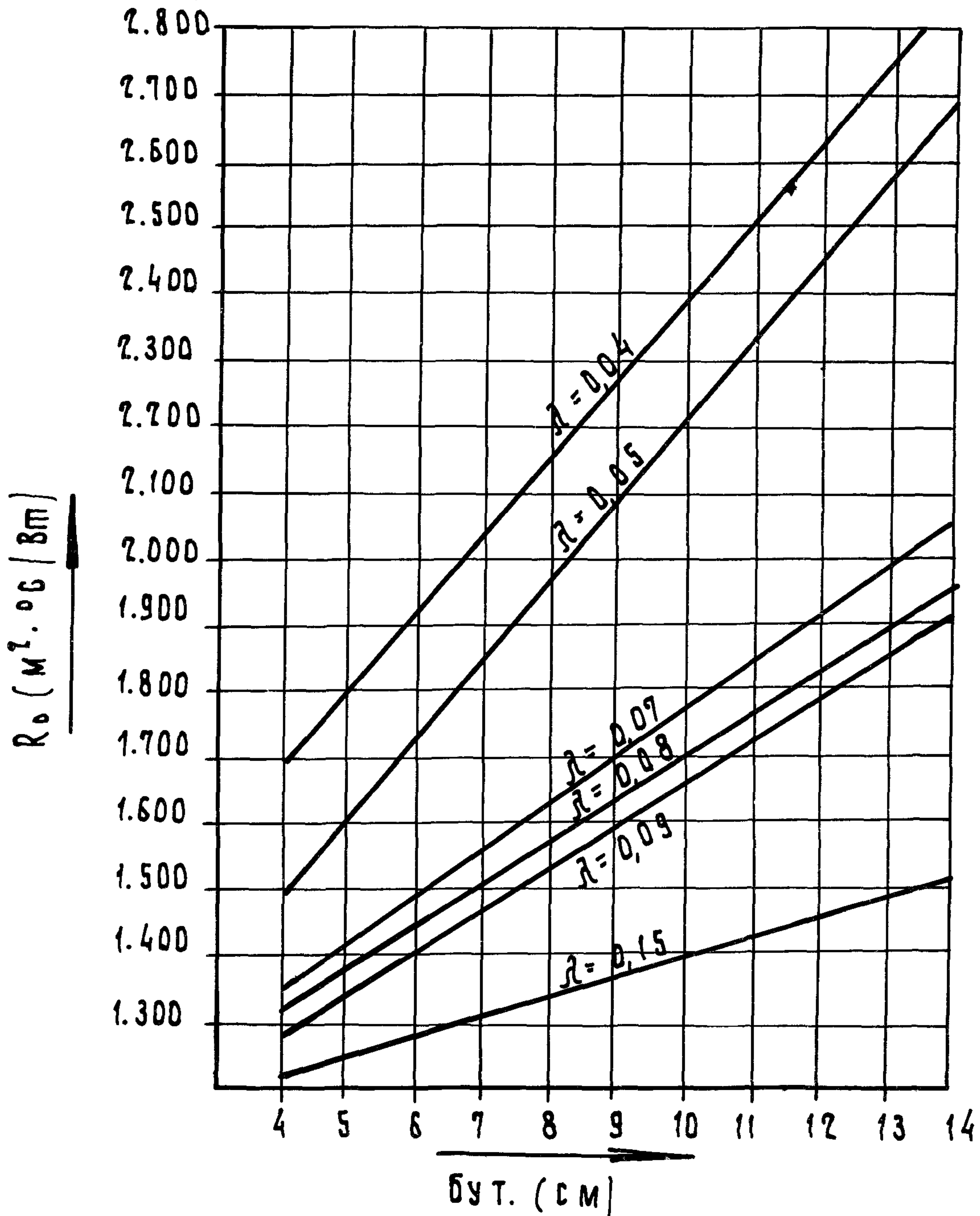
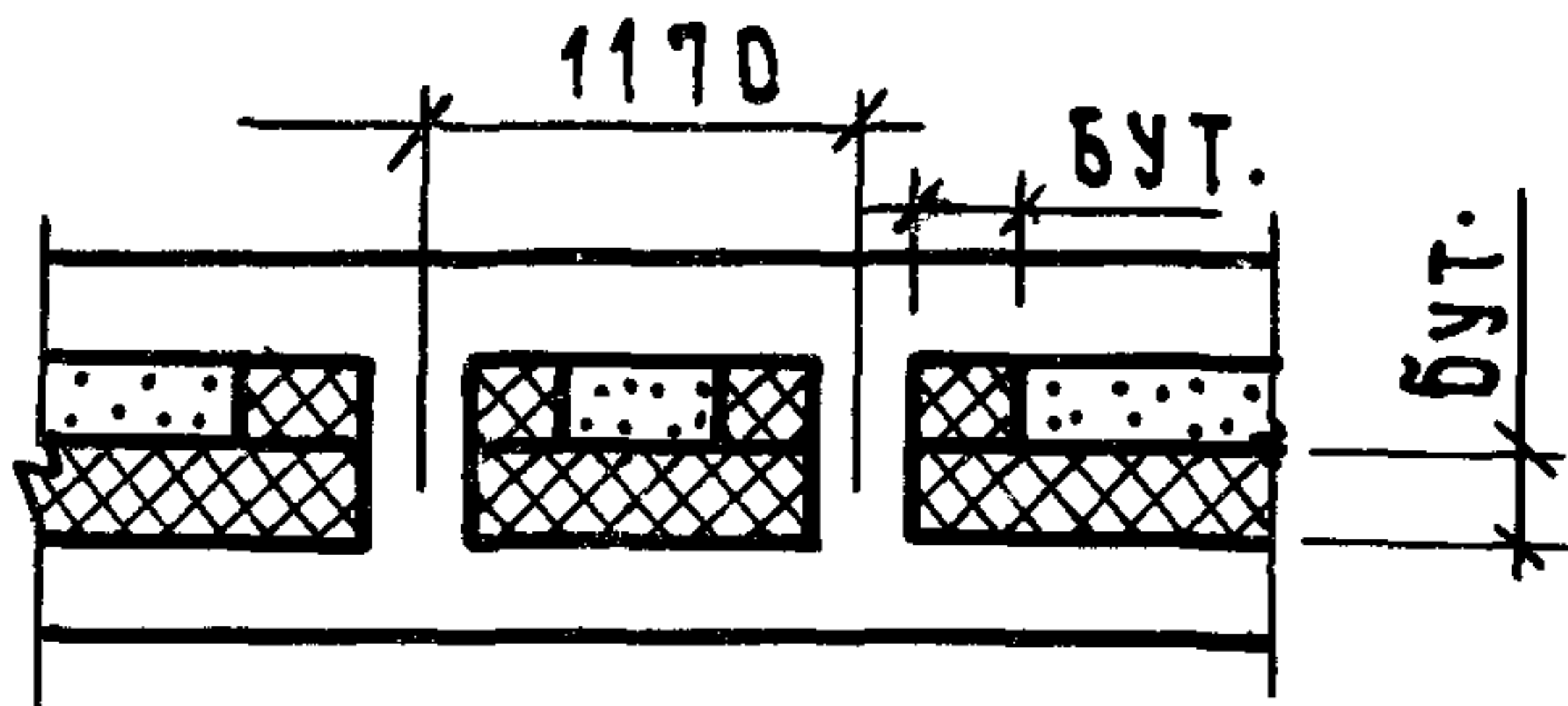

2.130 - 8.0 07

ГИП	Гуров	<i>Гуров</i>
Н.КОНТР.	Ильина	<i>Ильина</i>
СТ.ИНЖ.	Лоскутова	<i>Лоскутова</i>
СТ.ИНЖ.	Канина	<i>Канина</i>

Кладка А-Б4
Графики R_0 для кладки
из сплошного кирпича

СТАДИЯ	ЛИСТ	ЛИСТОВ
Р		1
ЛенЗНИИЭП		

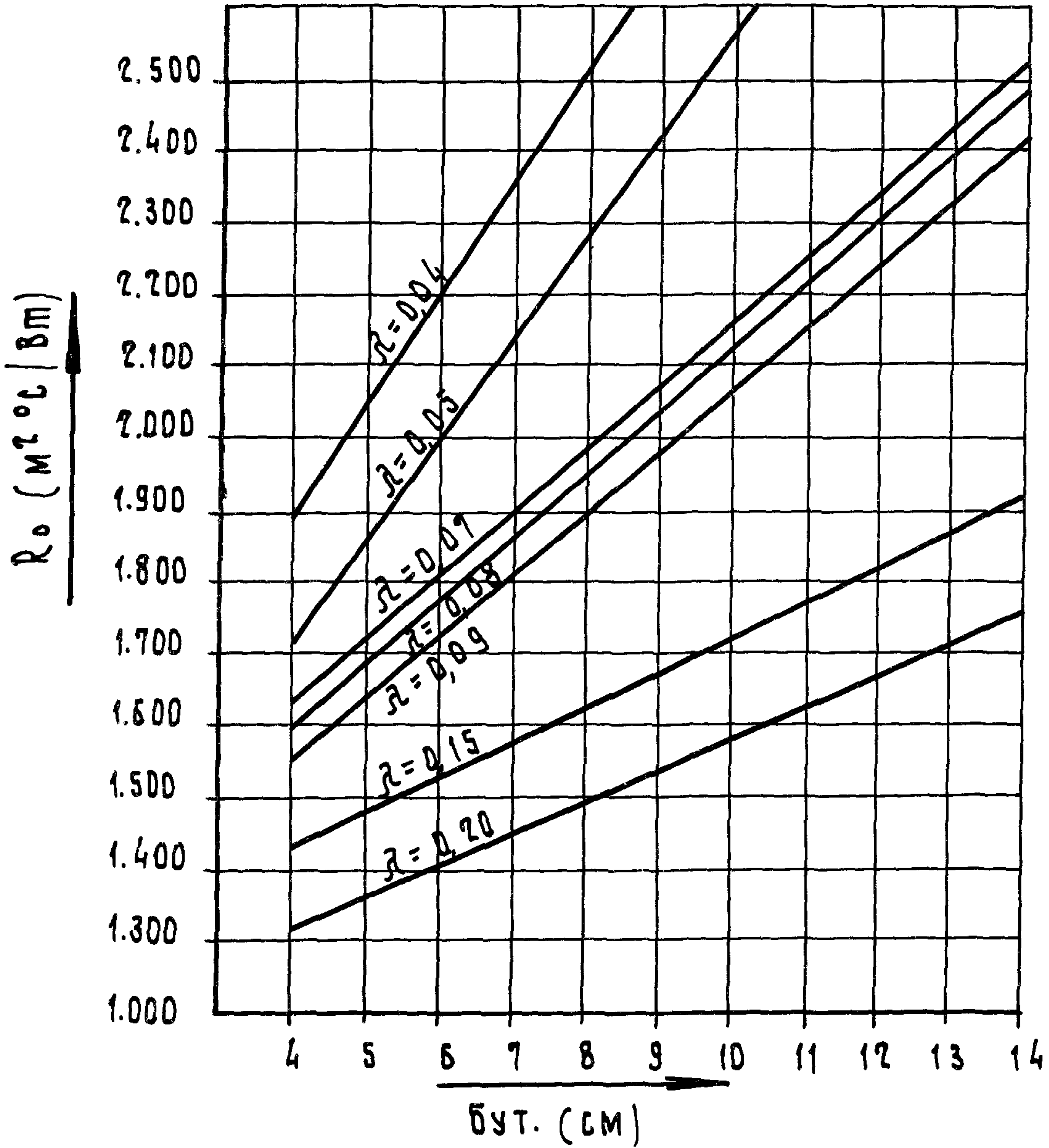
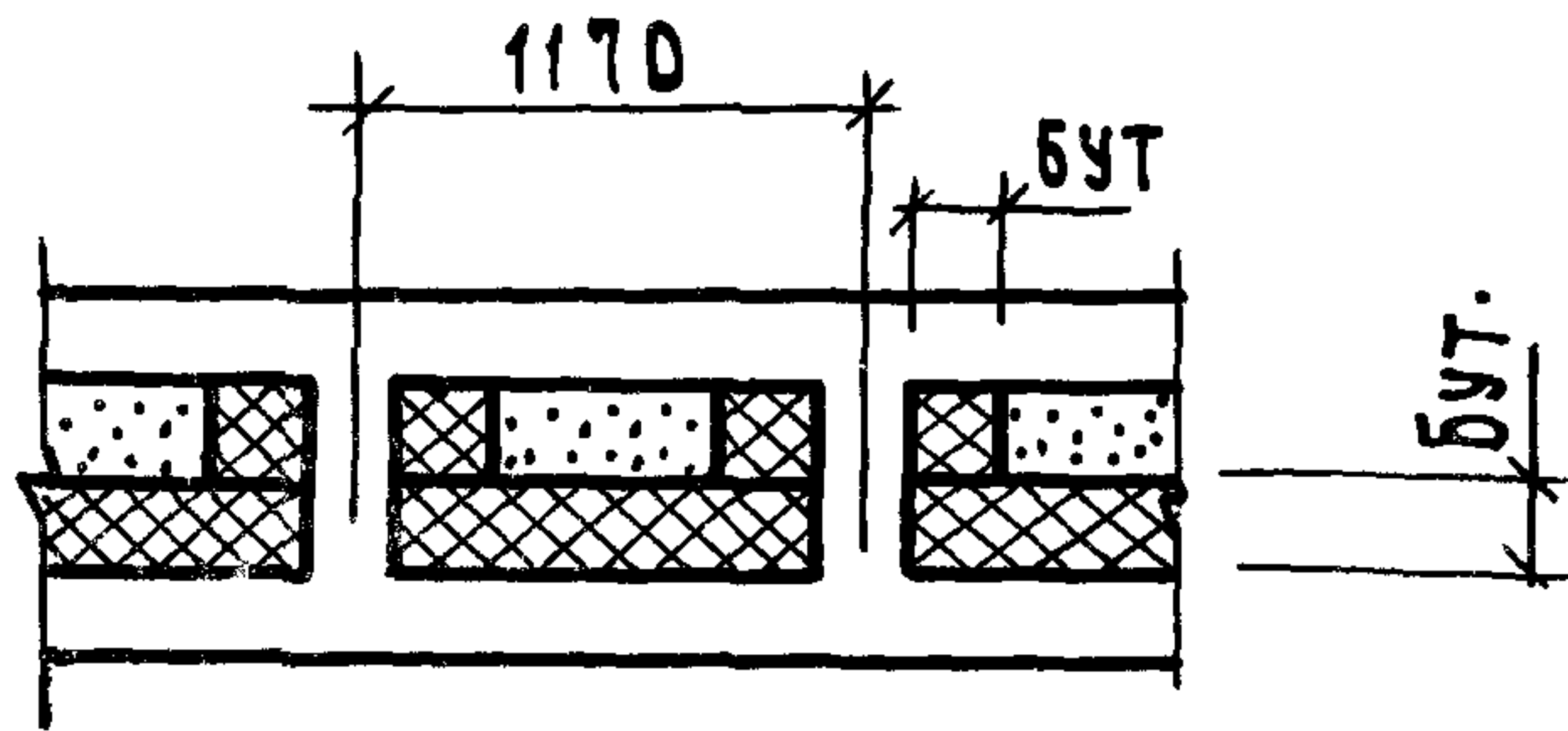

ИНВ. И ПОДЛ. ПОДП. И ДАТА ВЗАМ. ИНВ. И

			2.130 - 8.0. 08				
ГИП	ГУРОВ	<i>[Signature]</i>	КЛАДКА А-Б4 ГРАФИКИ R ₀ ДЛЯ КЛАДКИ ИЗ ПУСТОТЕЛОГО КИРПИЧА		СТАДИЯ	ЛИСТ	ЛИСТОВ
Н. КОНТР.	ИЛЬИНА	<i>[Signature]</i>			Р		1
СТ. ИНЖ.	ЛОСКУТОВА	<i>[Signature]</i>			ЛенЗНИИЭП		
СТ. ИНЖ.	КАНИНА	<i>[Signature]</i>					

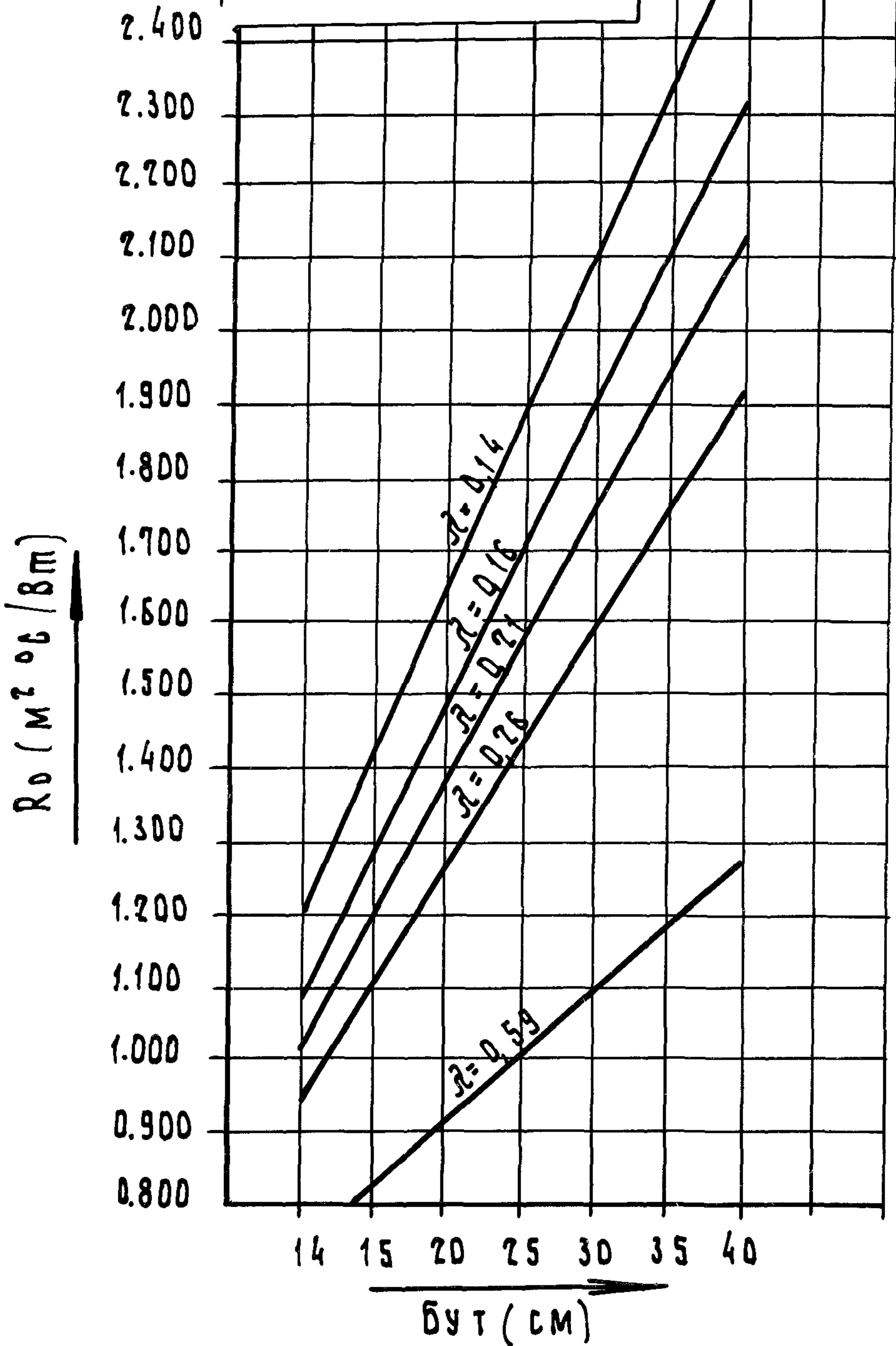
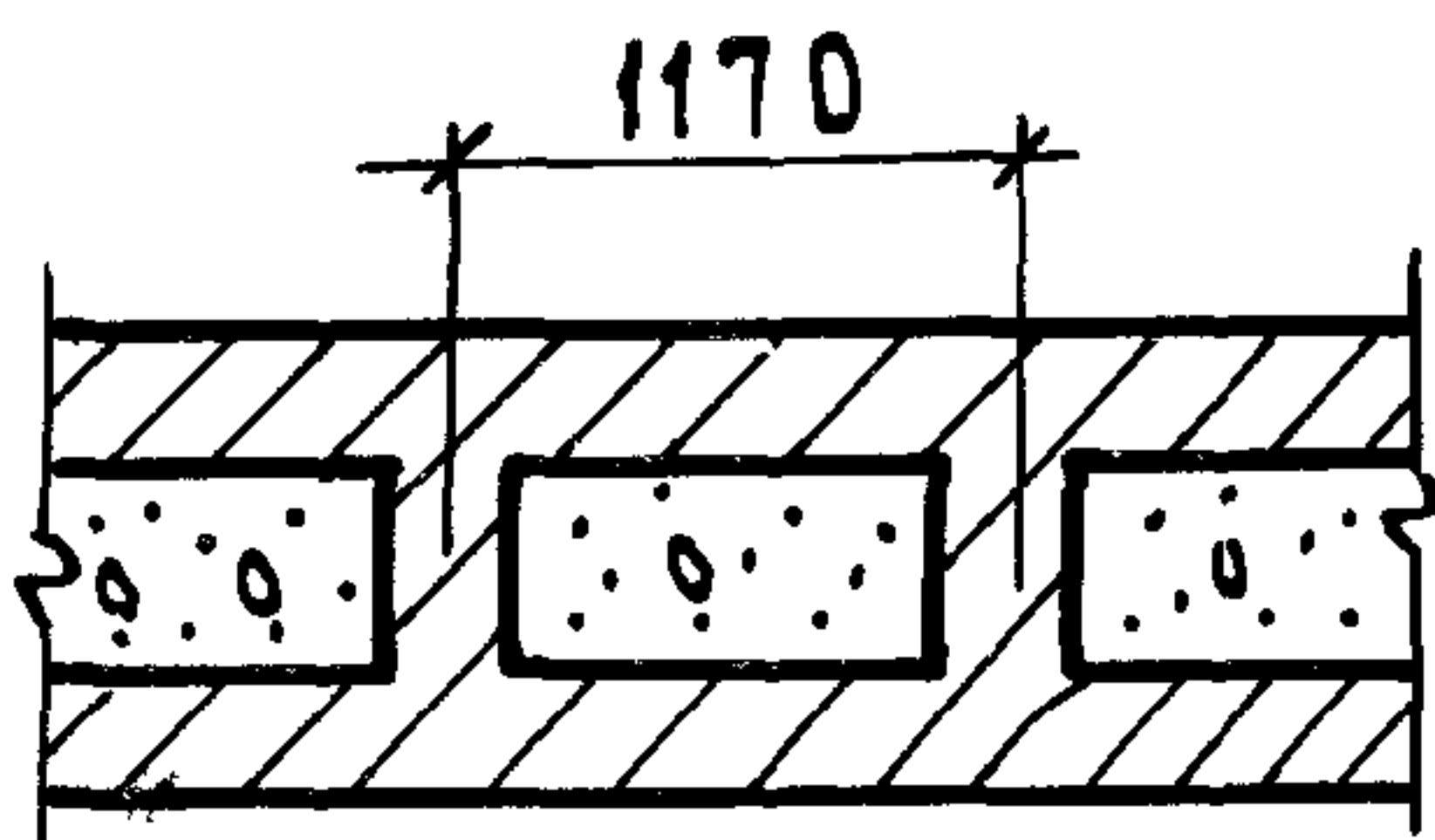

ИНВ. И ПОДЛ. ПОДП. И ДАТА ВЗАМ. ИИВ. И

ГИП	ГУРОВ	<i>[Signature]</i>
И. КОНТР.	ИЛЬИНА	<i>[Signature]</i>
СТ. ИИЖ.	ЛОСКУТОВА	<i>[Signature]</i>
СТ. ИИЖ.	КАНИНА	<i>[Signature]</i>

2.130-8.0 09

КЛАДКА Б-51, Б-64
ГРАФИКИ R_0 ДЛЯ КЛАДКИ
ИЗ СПЛОШНОГО КИРПИЧА

СТАДИЯ	ЛИСТ	ЛИСТОВ
Р		1
ЛенЗНИИЭП		

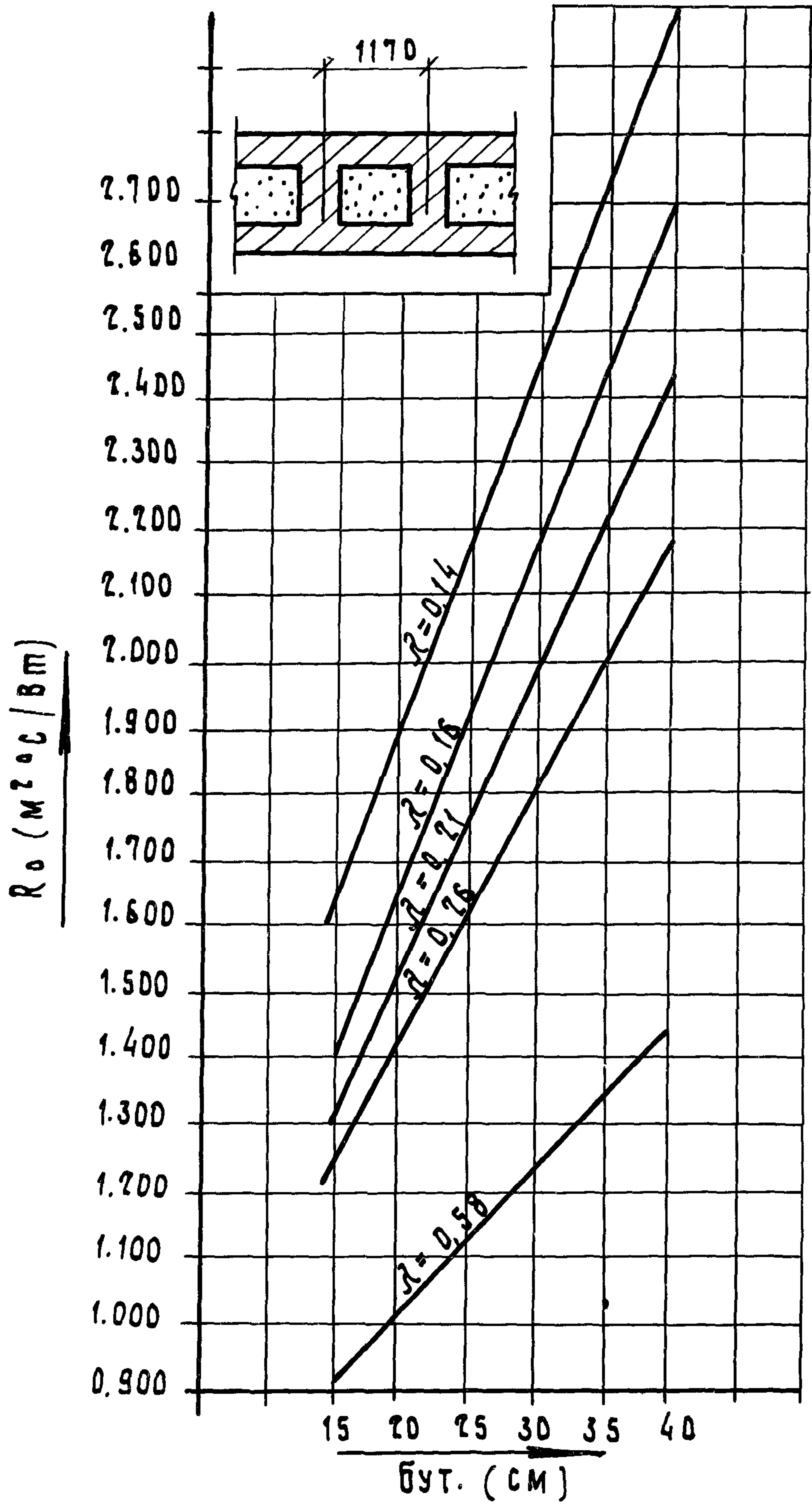

ИНВ. И ПОДЛ. ПОДЛ. И ДАТА ВЗАМ. ИНВ. И

2.130 - 8.0 10

ГНП	ПУРОВ	<i>[Signature]</i>
Н.КОНТР.	ИЛЬИНА	<i>[Signature]</i>
СТ. ИИИ.	ЛОСКУТОВА	<i>[Signature]</i>
СТ. ИИИ.	КАНИНА	<i>[Signature]</i>

КЛАДКА Б-51, Б-54
 ГРАФИКИ R_0 ДЛЯ КЛАДКИ
 ИЗ ПУСТОТЕЛОГО КИРПИЧА

СТАДИЯ	ЛИСТ	ЛИСТОВ
Р		1
ЛЕНЗНИИЭП		

$\lambda = 0,05 \text{ Вт/м}^\circ\text{С}$

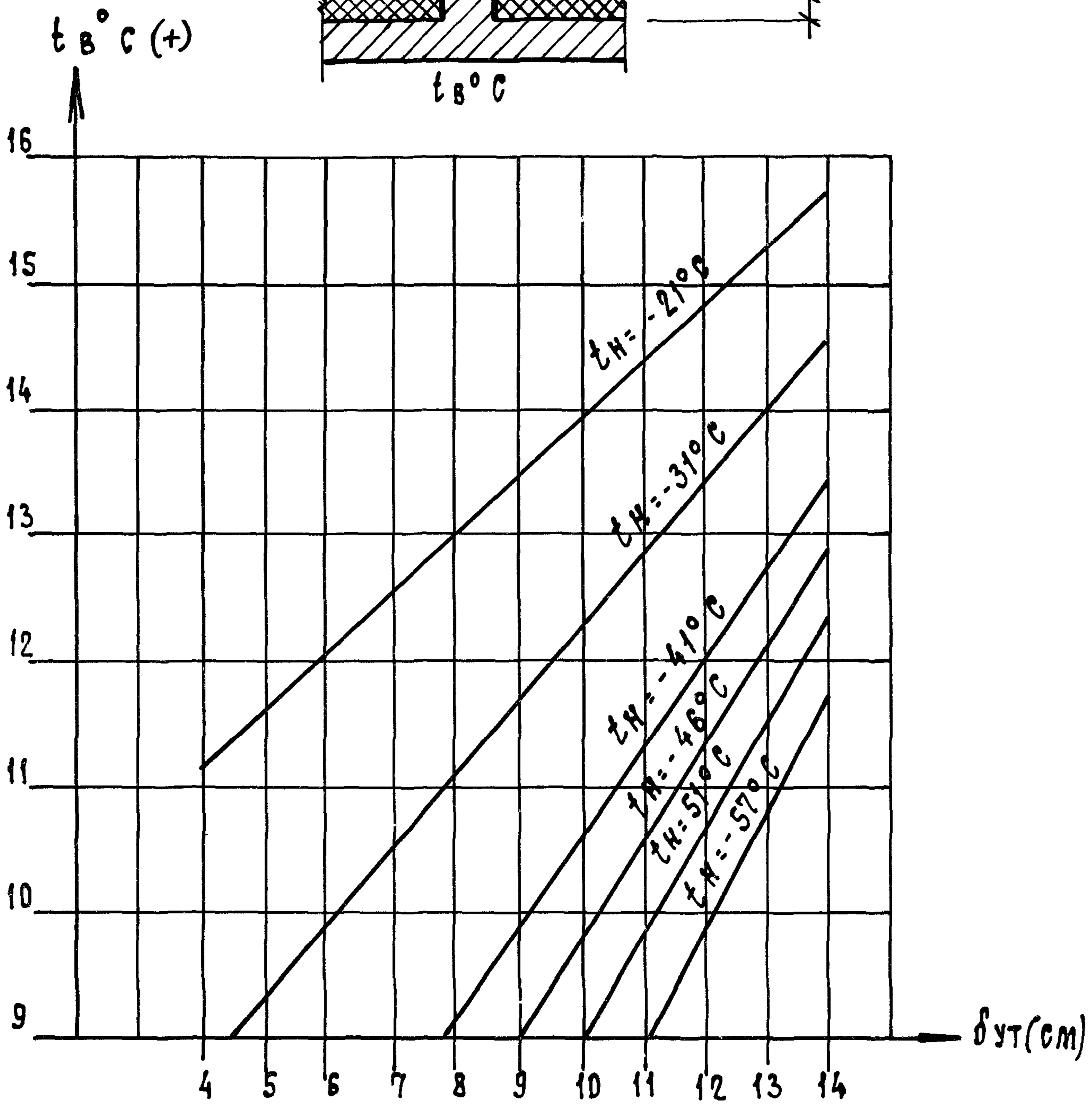
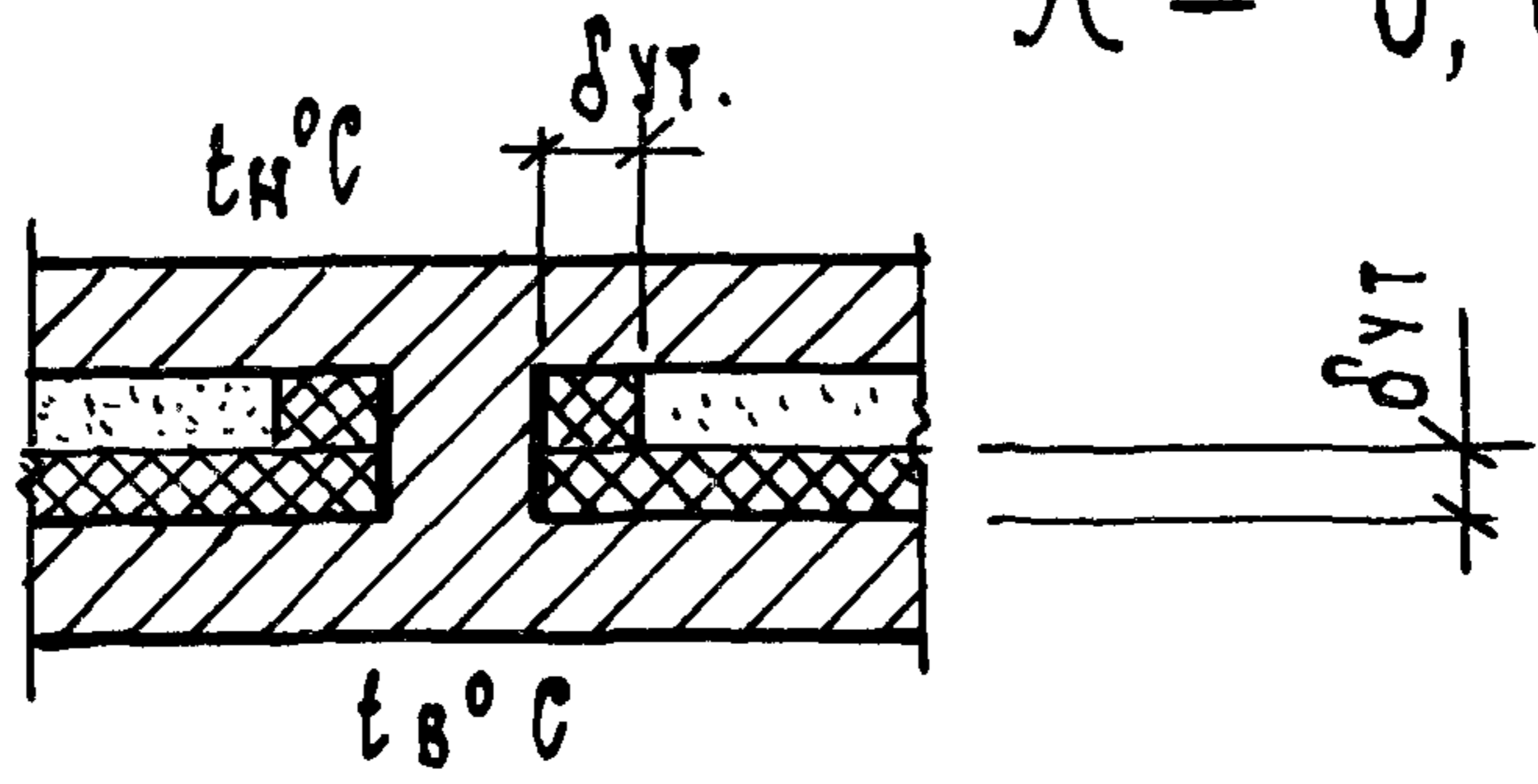

2.130-8.0 11

ГНП	ГУРОВ	<i>[Signature]</i>
Н.конт.	ИЛЬИНА	<i>[Signature]</i>
Ст. инж.	ЛОСКУТОВА	<i>[Signature]</i>
Ст. инж.	АРТЮШЕНКО	<i>[Signature]</i>

ГРАФИКИ ДЛЯ ОПРЕДЕЛЕНИЯ
ТЕМПЕРАТУР НА ВНУТРЕННЕЙ
ПОВЕРХНОСТИ СТЕН ИЗ ОБЛЕГ-
ЧЕННЫХ ТИПОВ КЛАДКИ

СТАДИЯ	ЛИСТ	ЛИСТОВ
Р	1	33
ЛенЗНИИЭП		

$$\lambda = 0.06 \text{ Вт/м}^\circ\text{С}$$

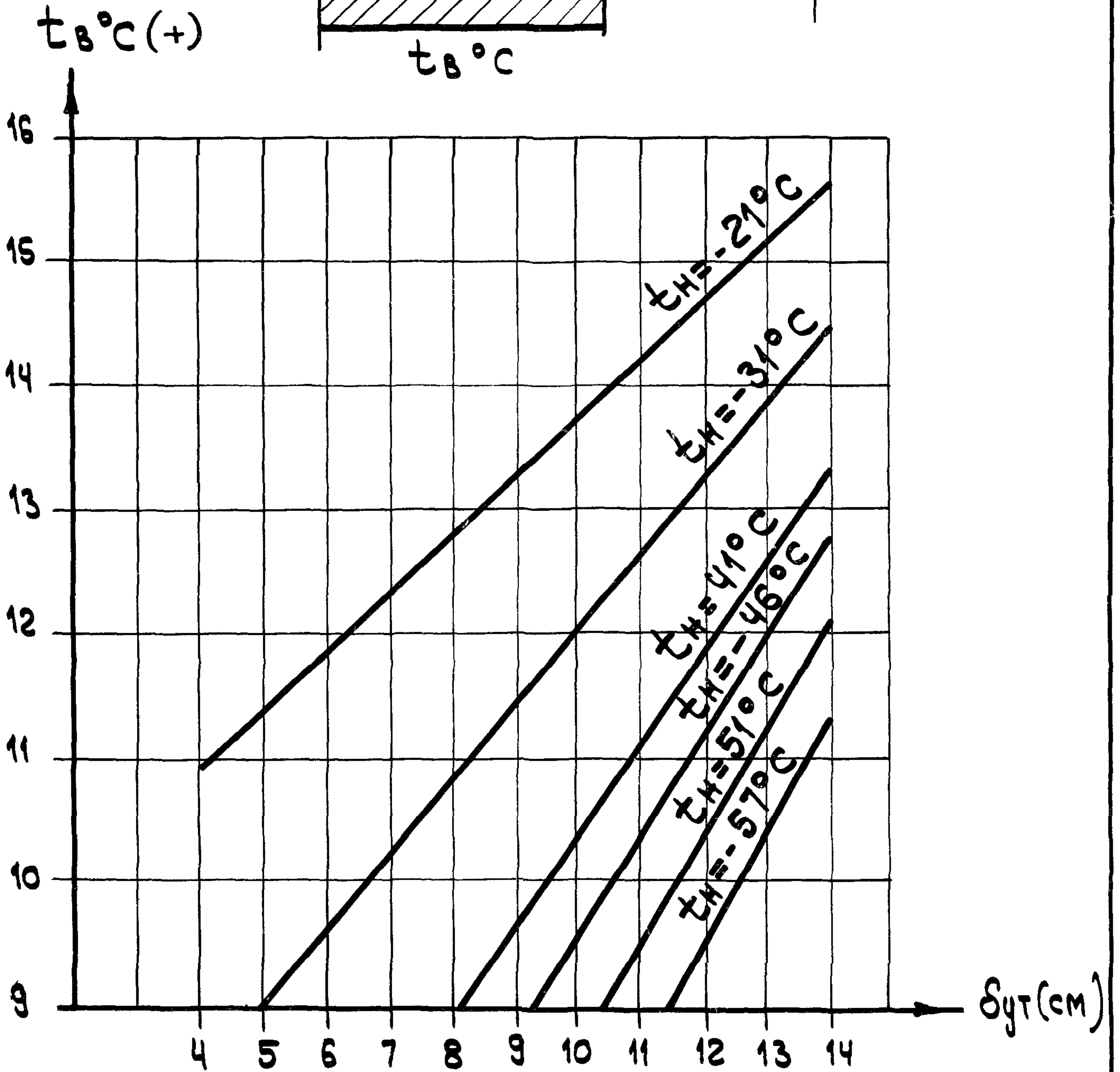
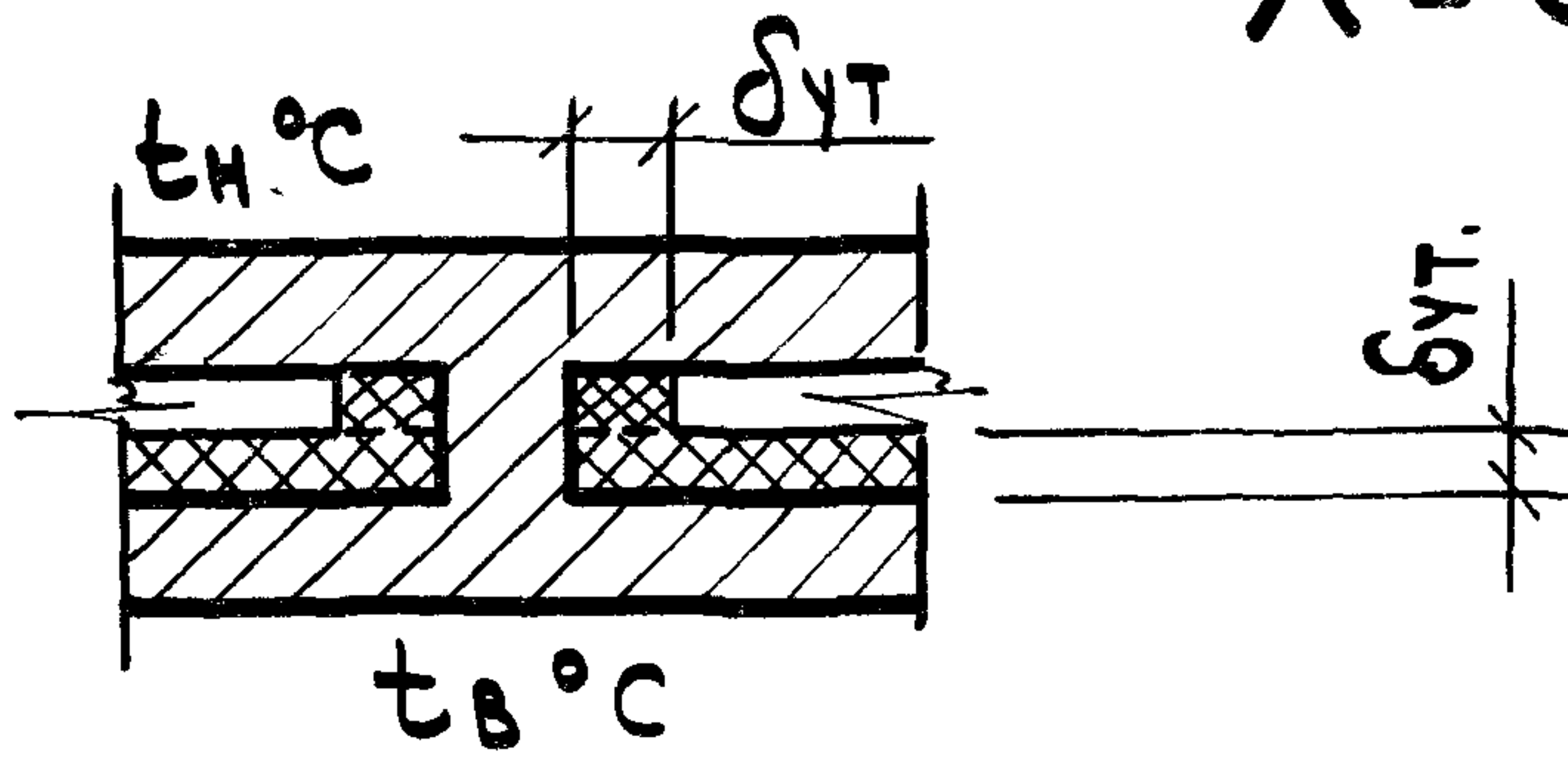

Инв. N подл. Подп. и дата
Взам инв. N

2.130-8.0 11

Лист

2

$$\lambda = 0,07 \text{ Вт / м}^\circ\text{С}$$

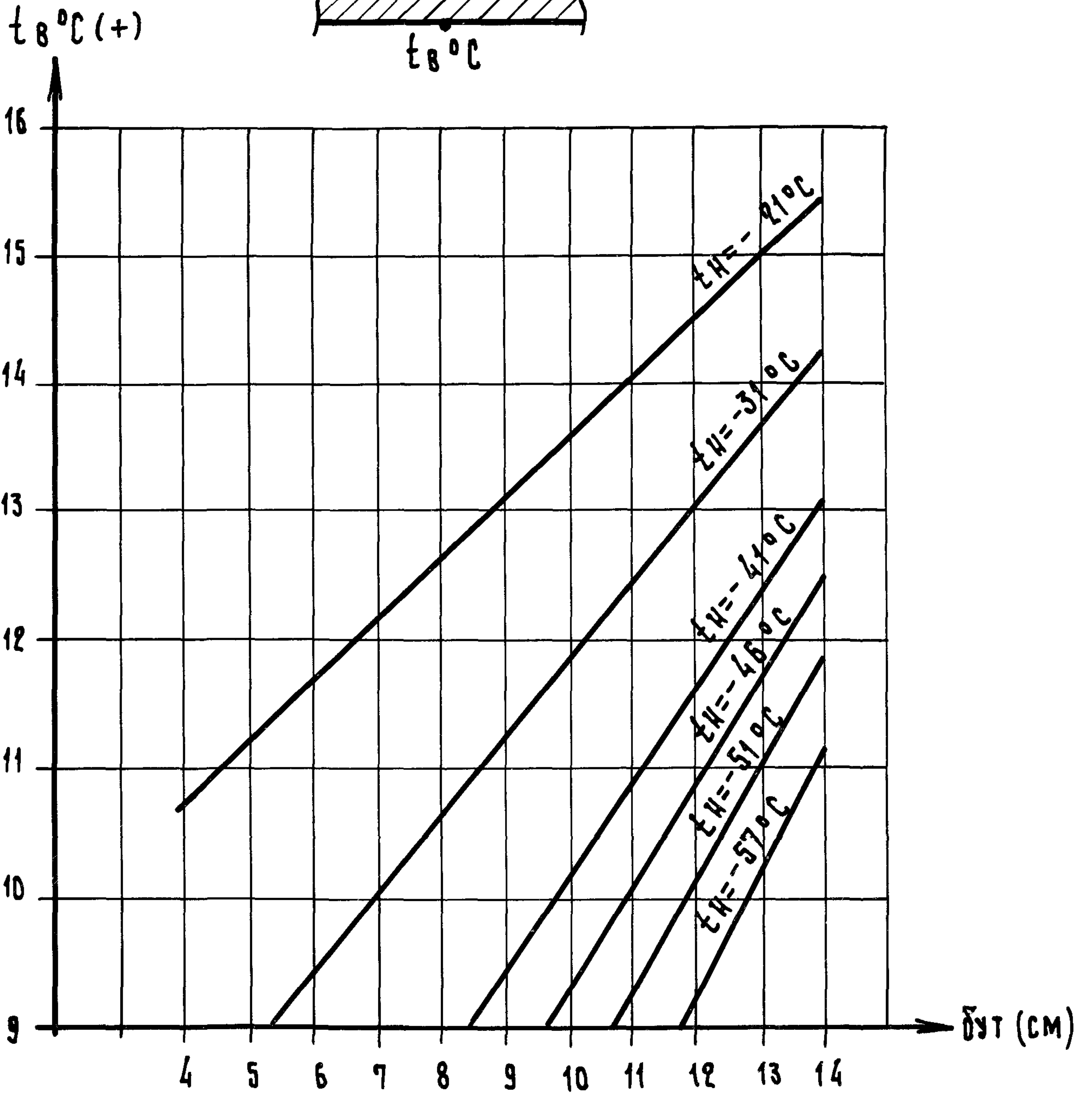
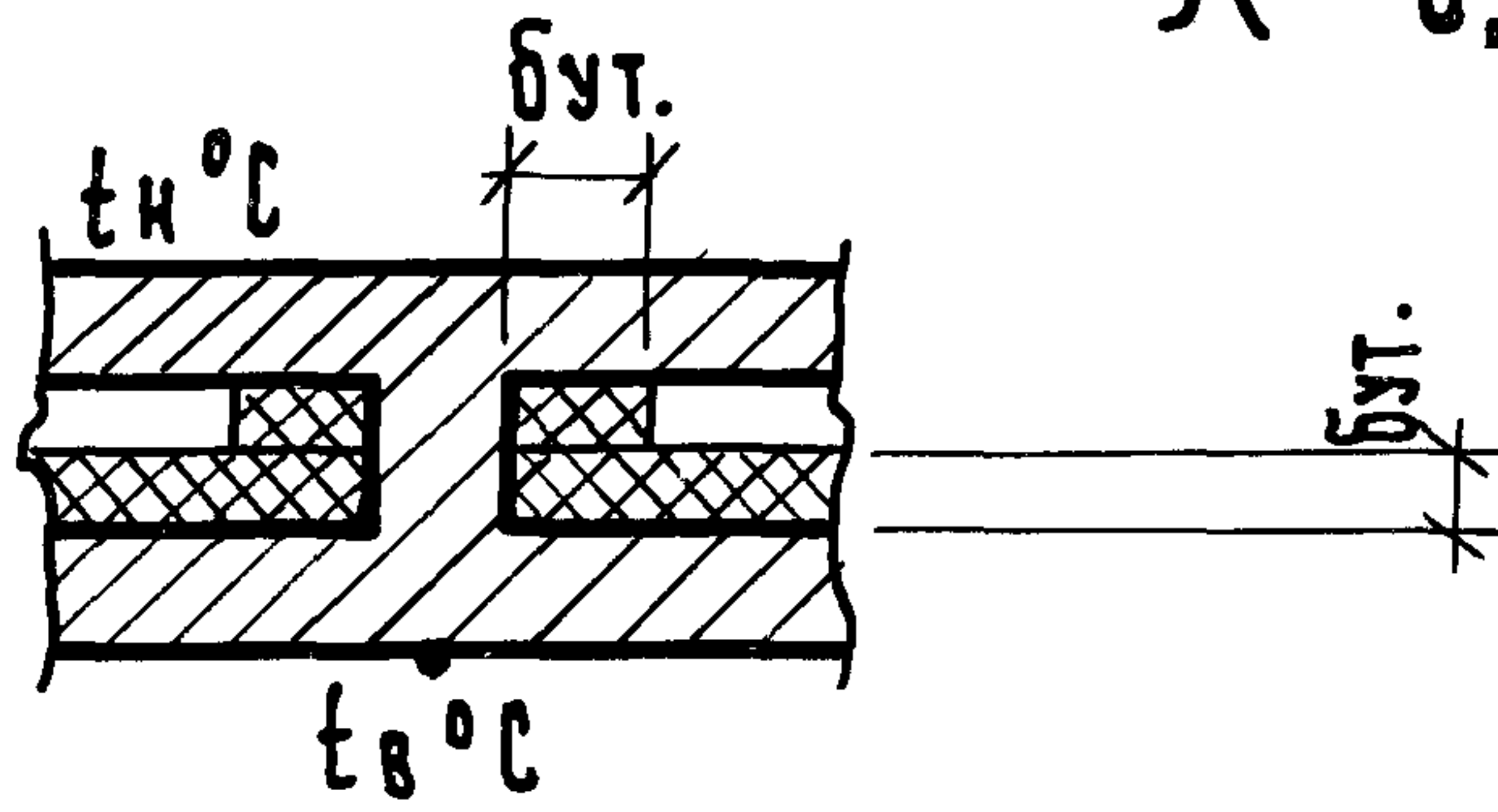

$$\lambda = 0.08 \text{ Вт / м } ^\circ\text{С}$$

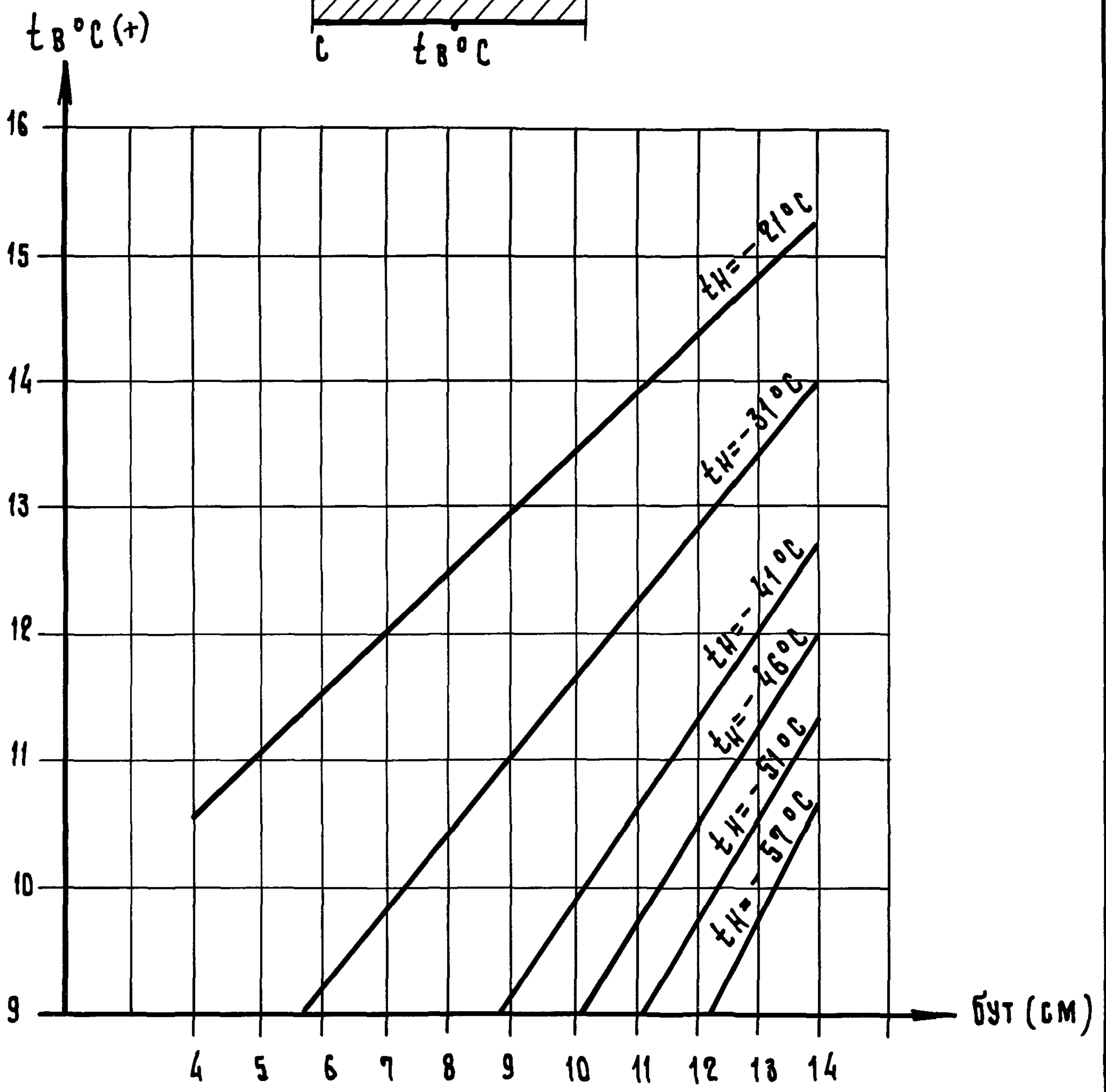
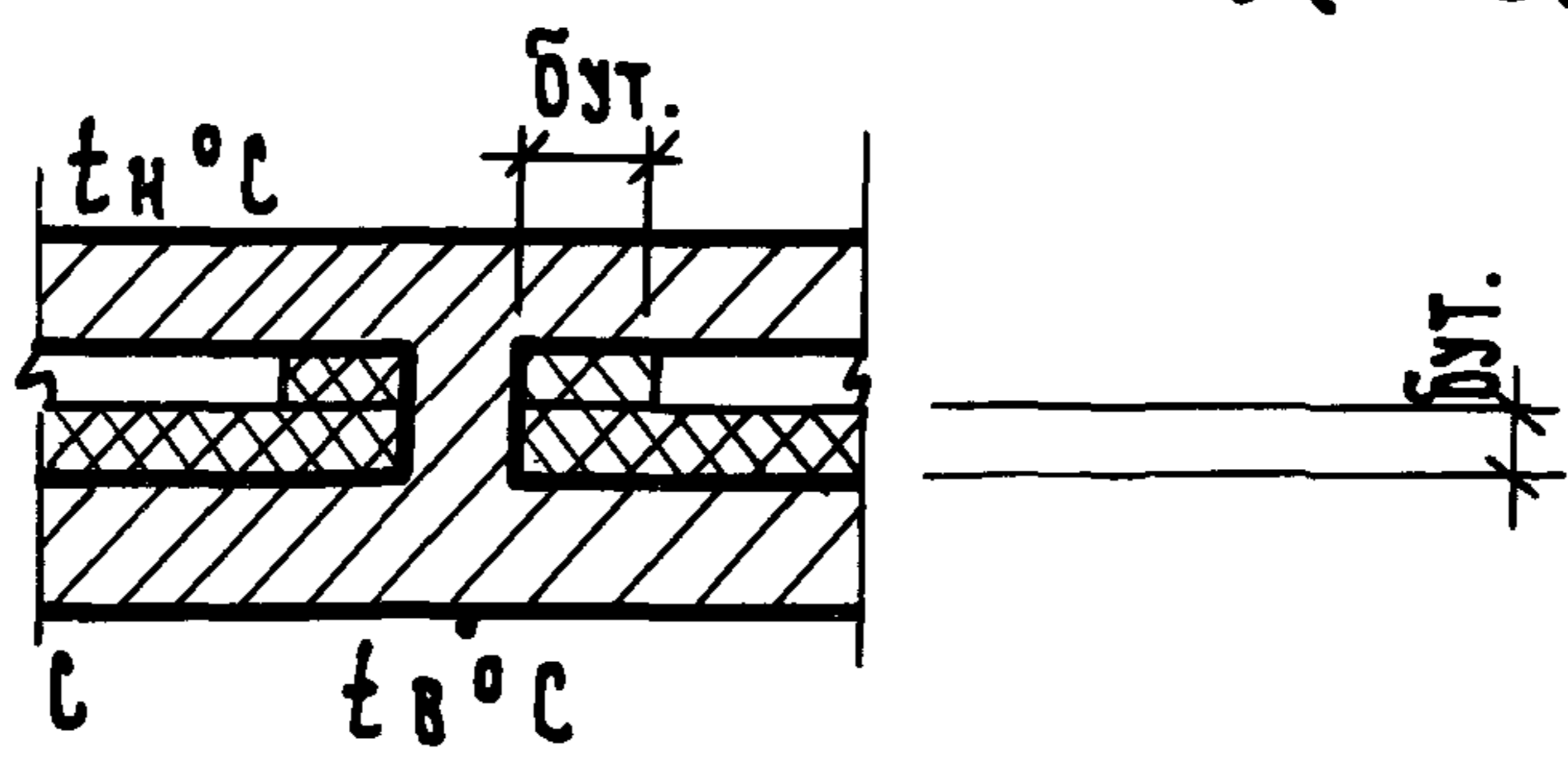

ИЖВ. И ПОДЛ. ПОДП. И ДАТА ВЗАМ. ИЖВ. И

$$\lambda = 0,09 \text{ Вт / м}^\circ\text{С}$$

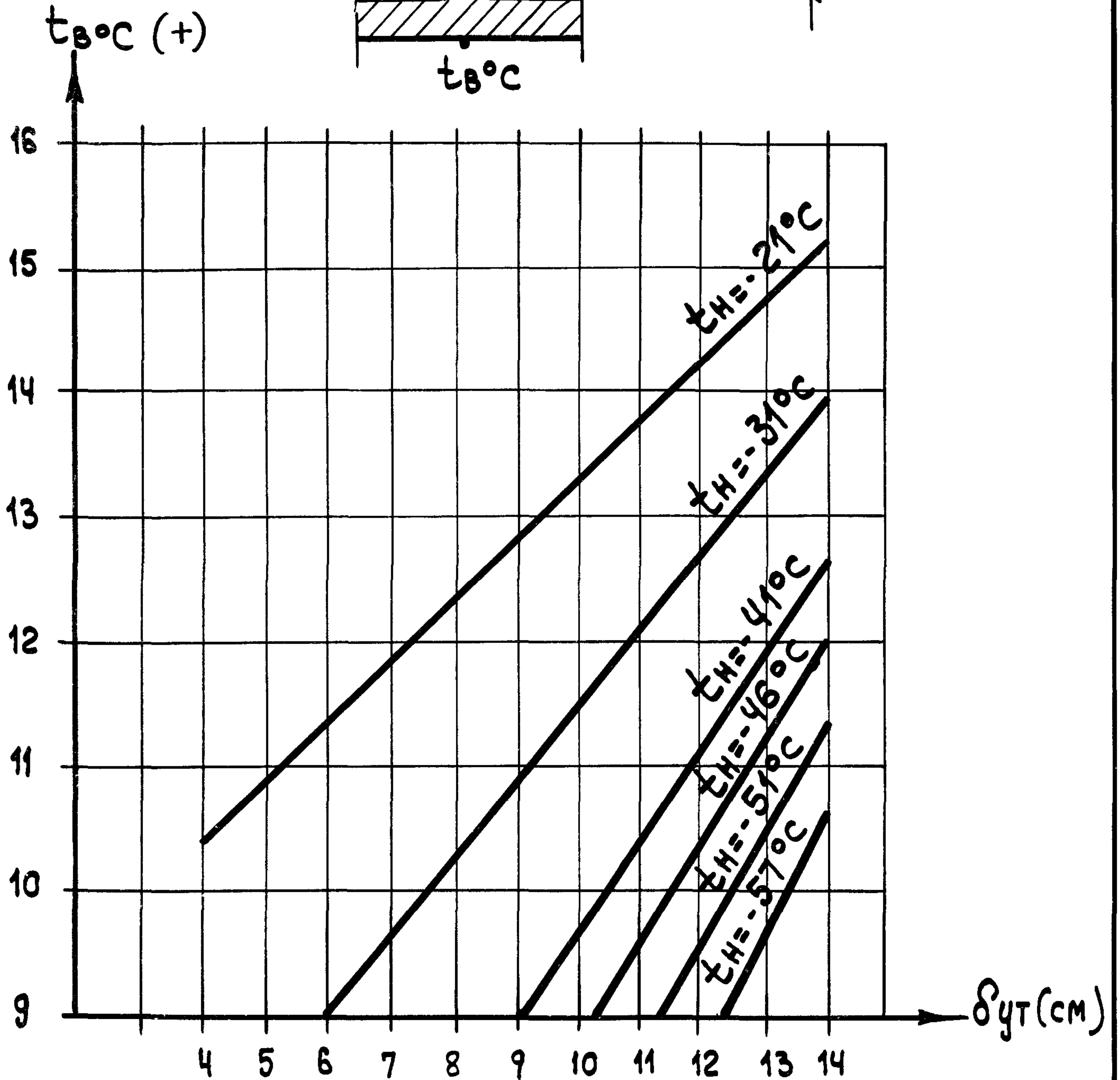
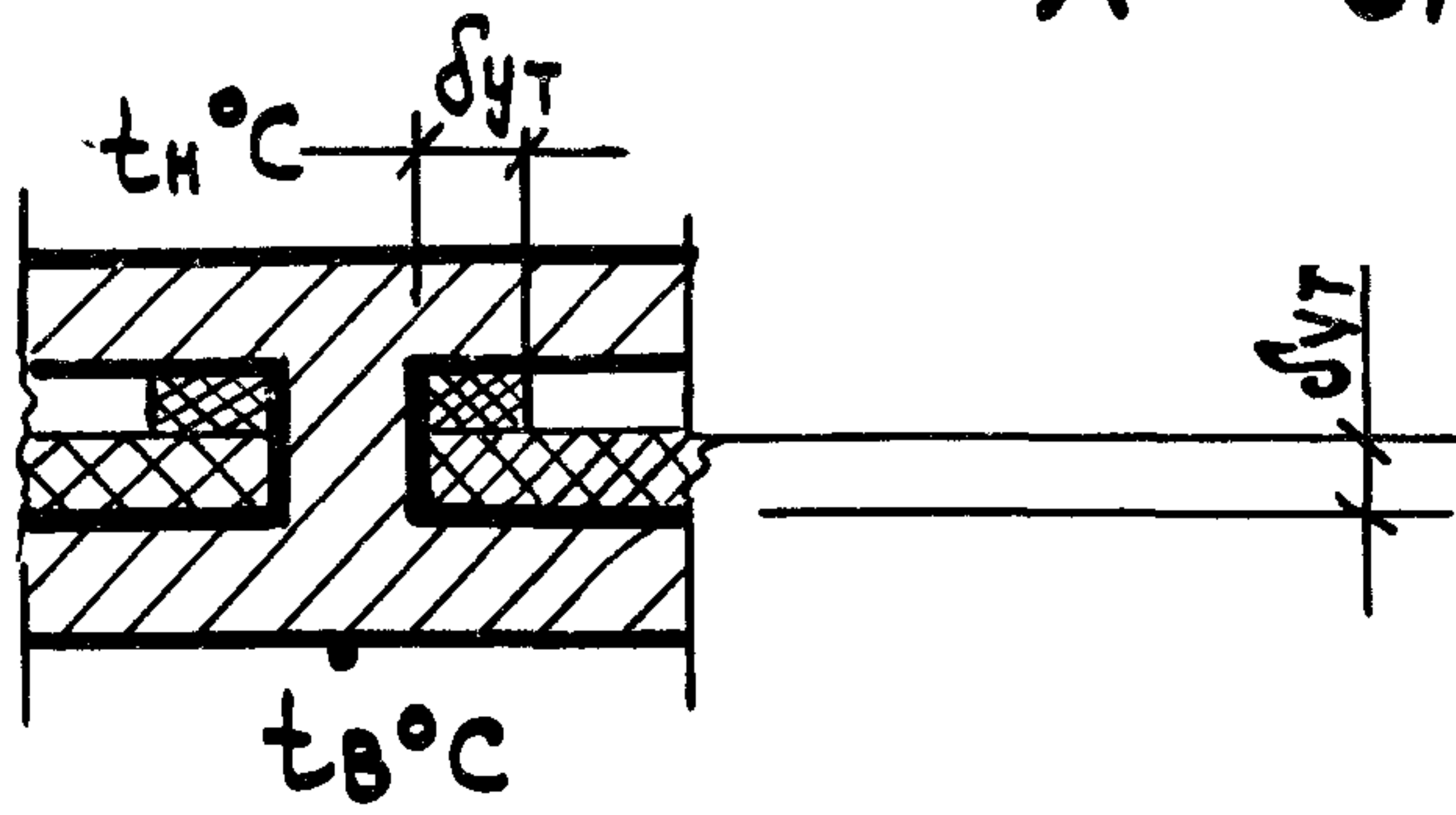

ИИВ. № подл. Подп. и дата
Взам. ИИВ. №

$$\lambda = 0,11 \text{ Вт/м}^\circ\text{С}$$

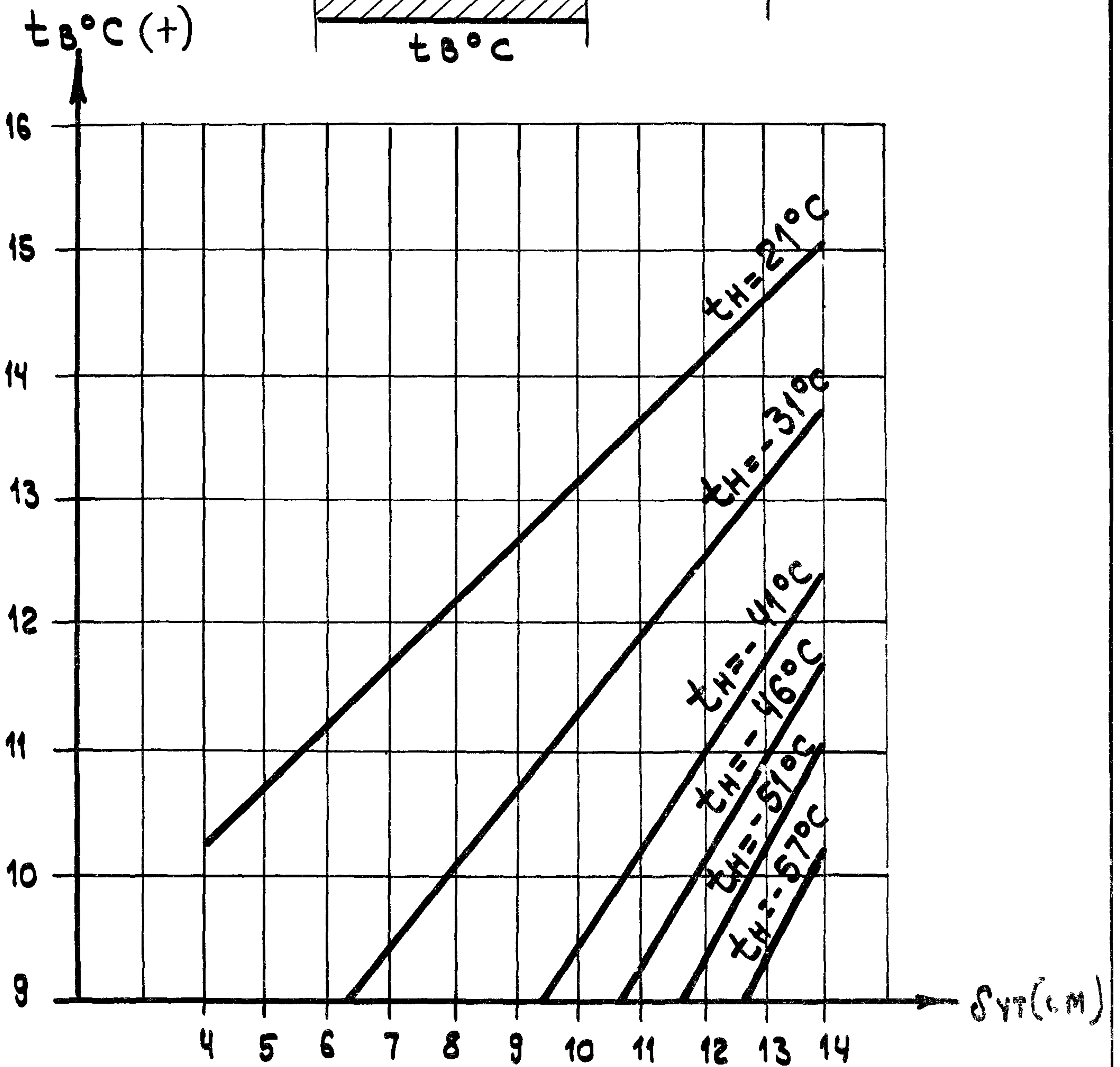
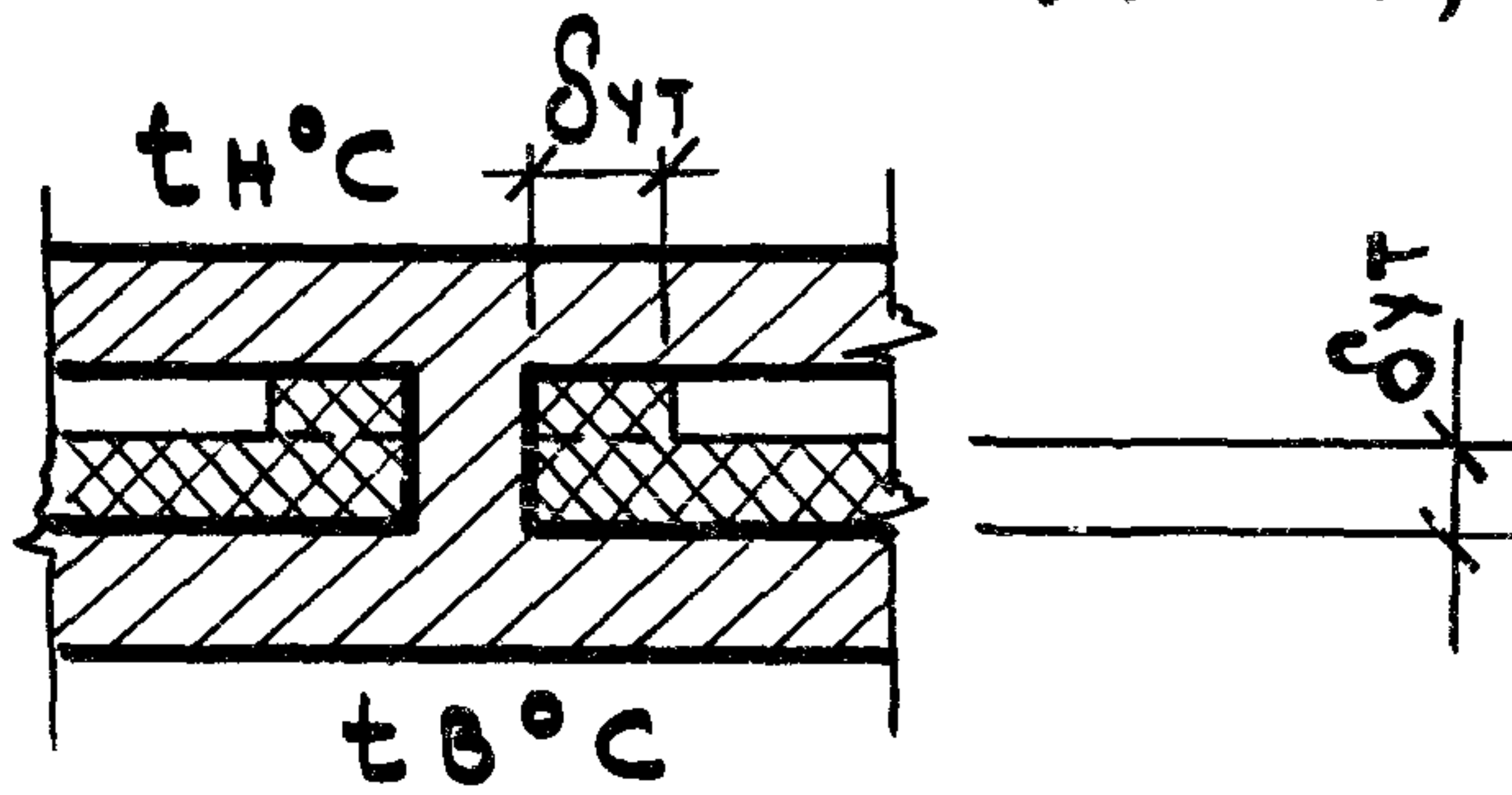

И. В. Н. подл. Подп. и д. м. взм. инв. Н.

$$\lambda = 0.12 \text{ Вт/м}^\circ\text{С}$$

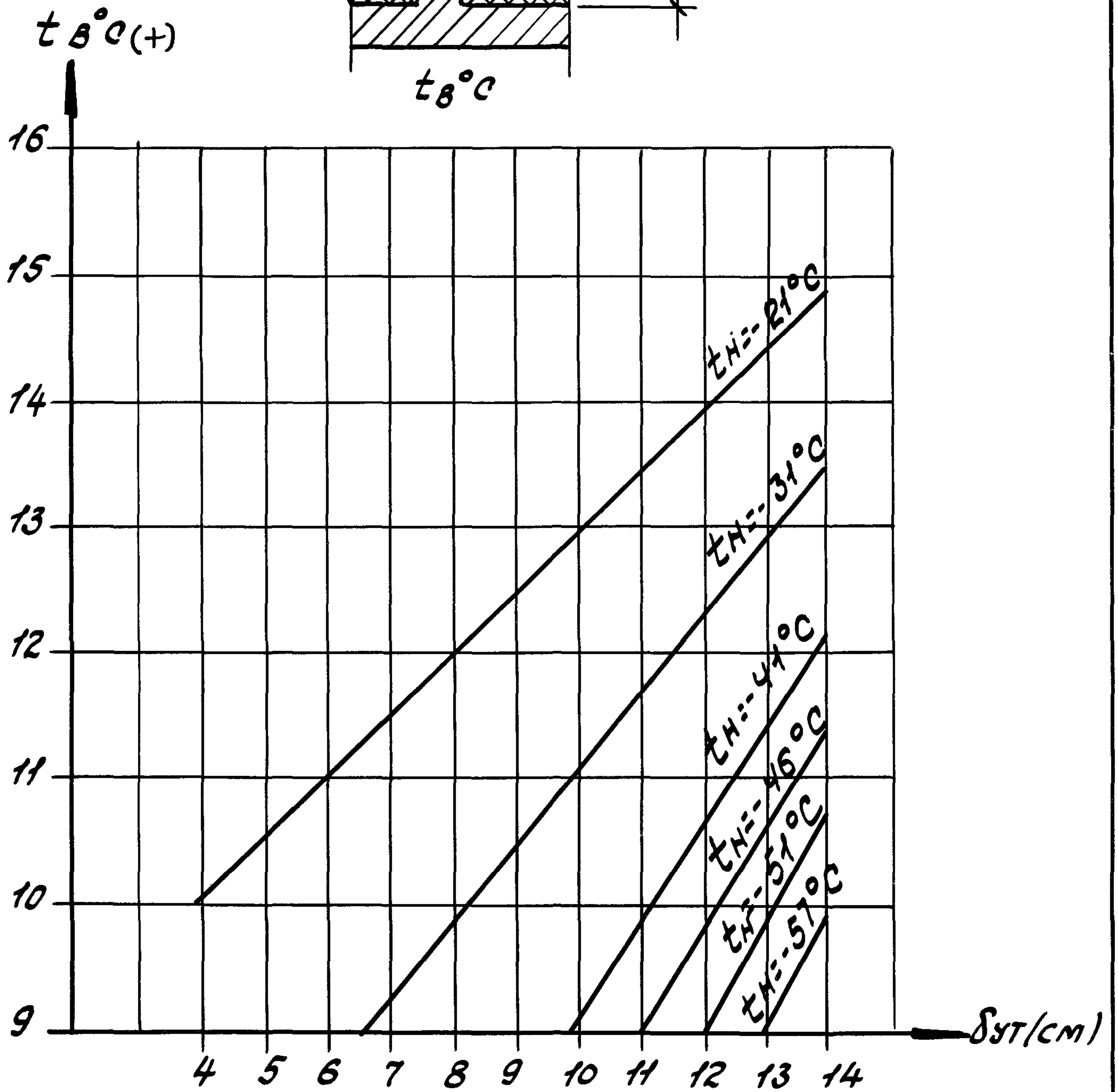
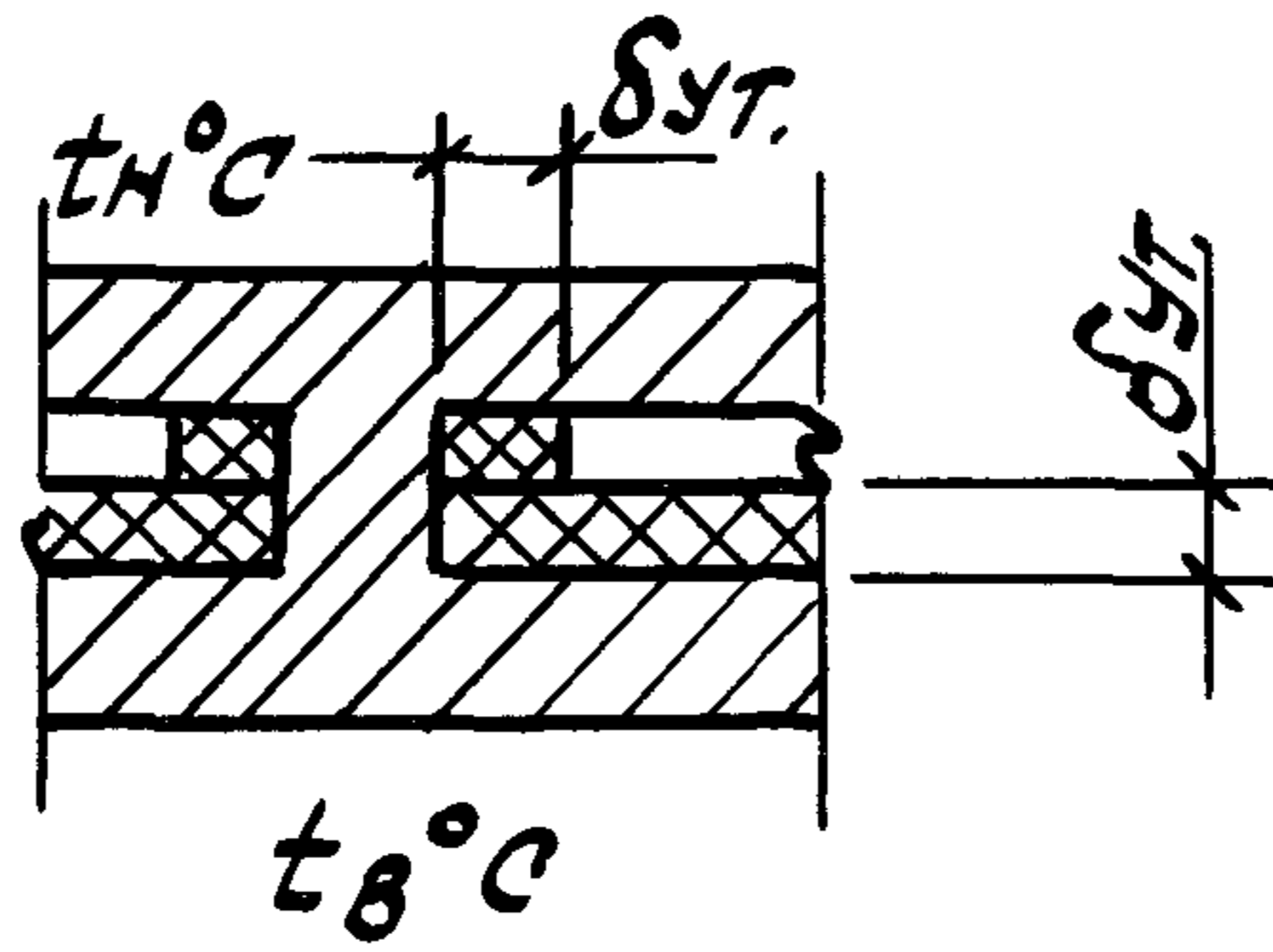

ЧБ № подл. Подпись и дата. Взам. инв. №

$$\lambda = 0,20 \text{ Вт / м}^\circ\text{С}$$

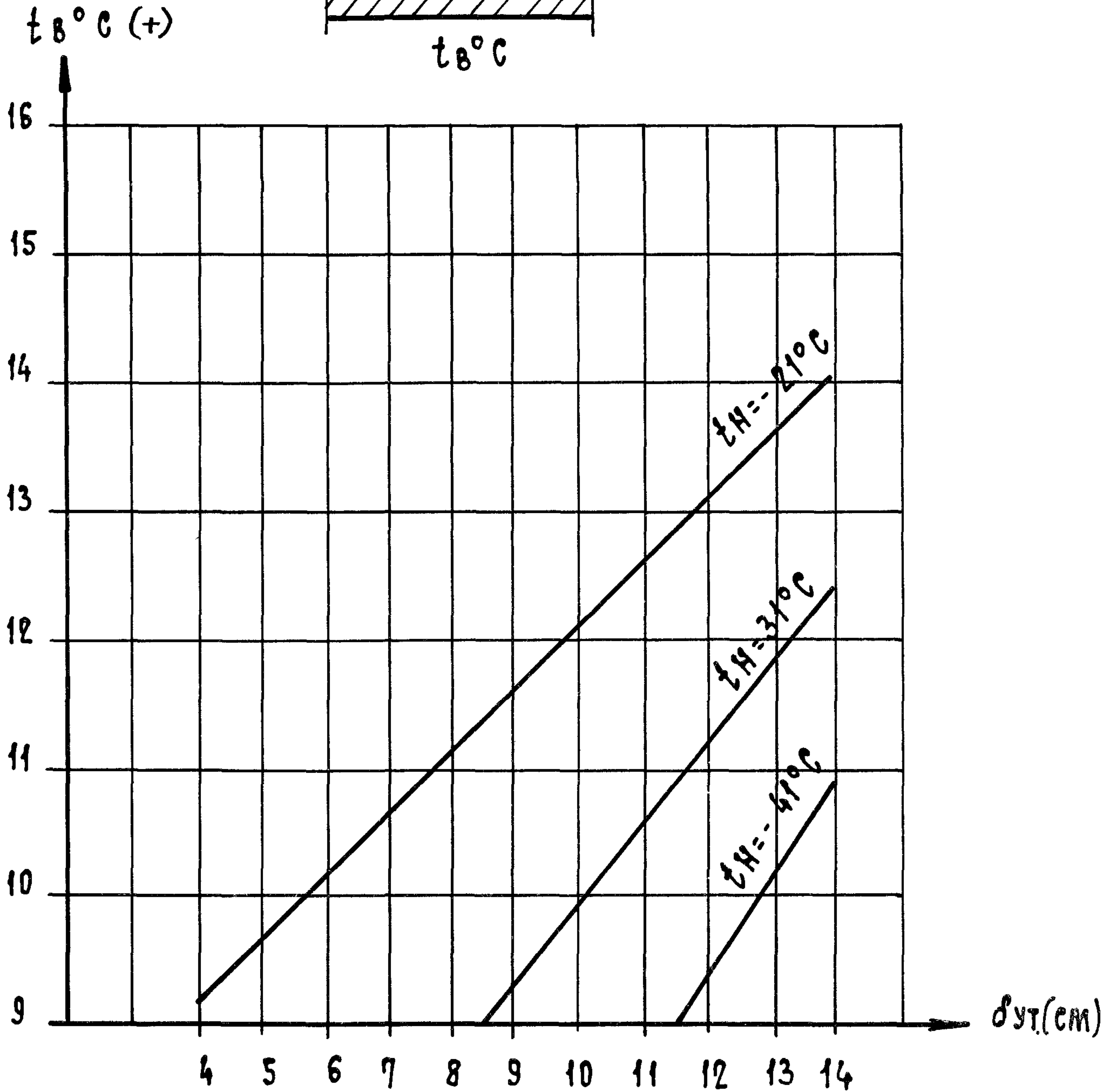
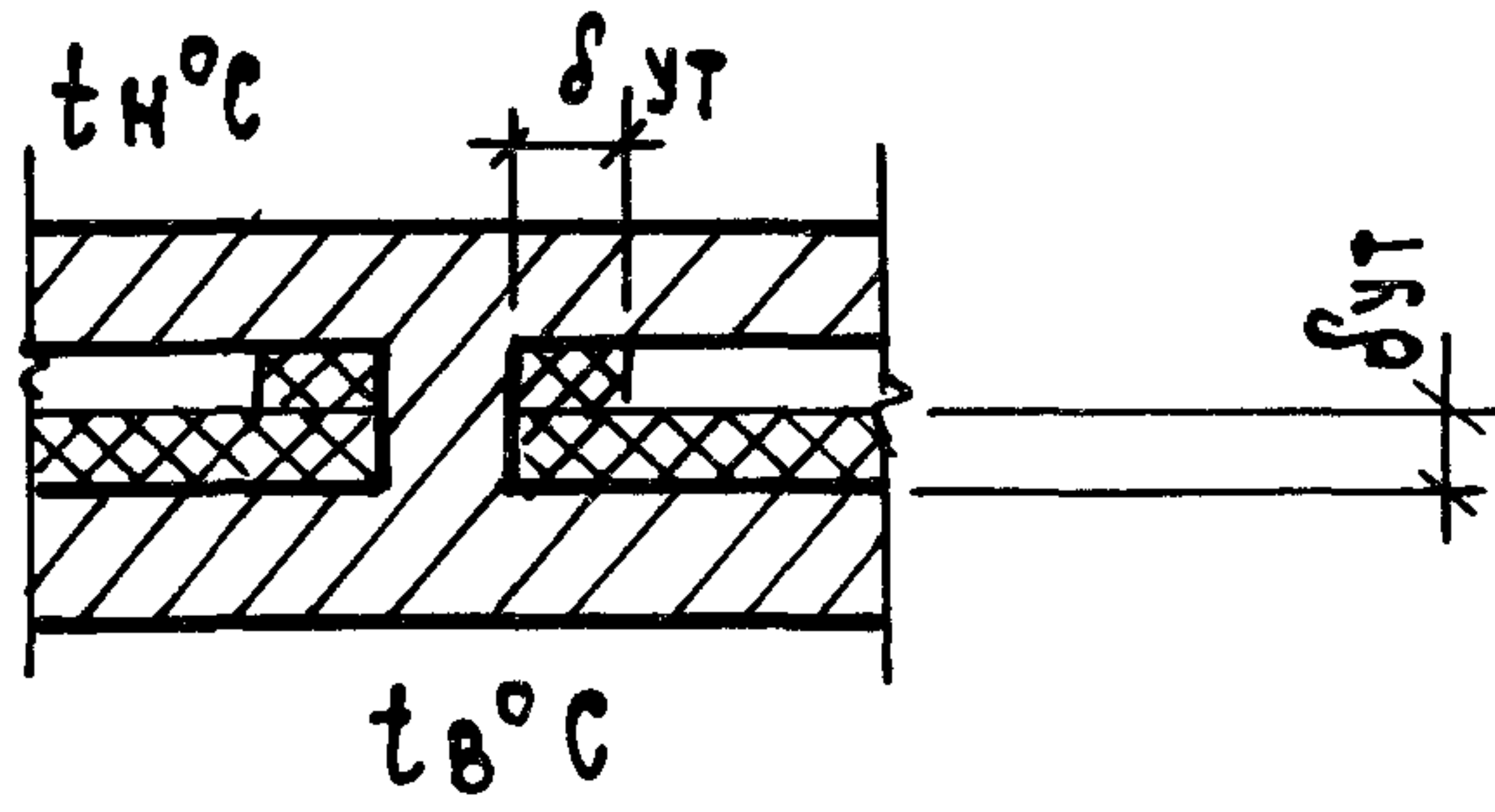

№. № ПОДП. ПОДП. И ДАТА ВЗАМ. ИНВ. А

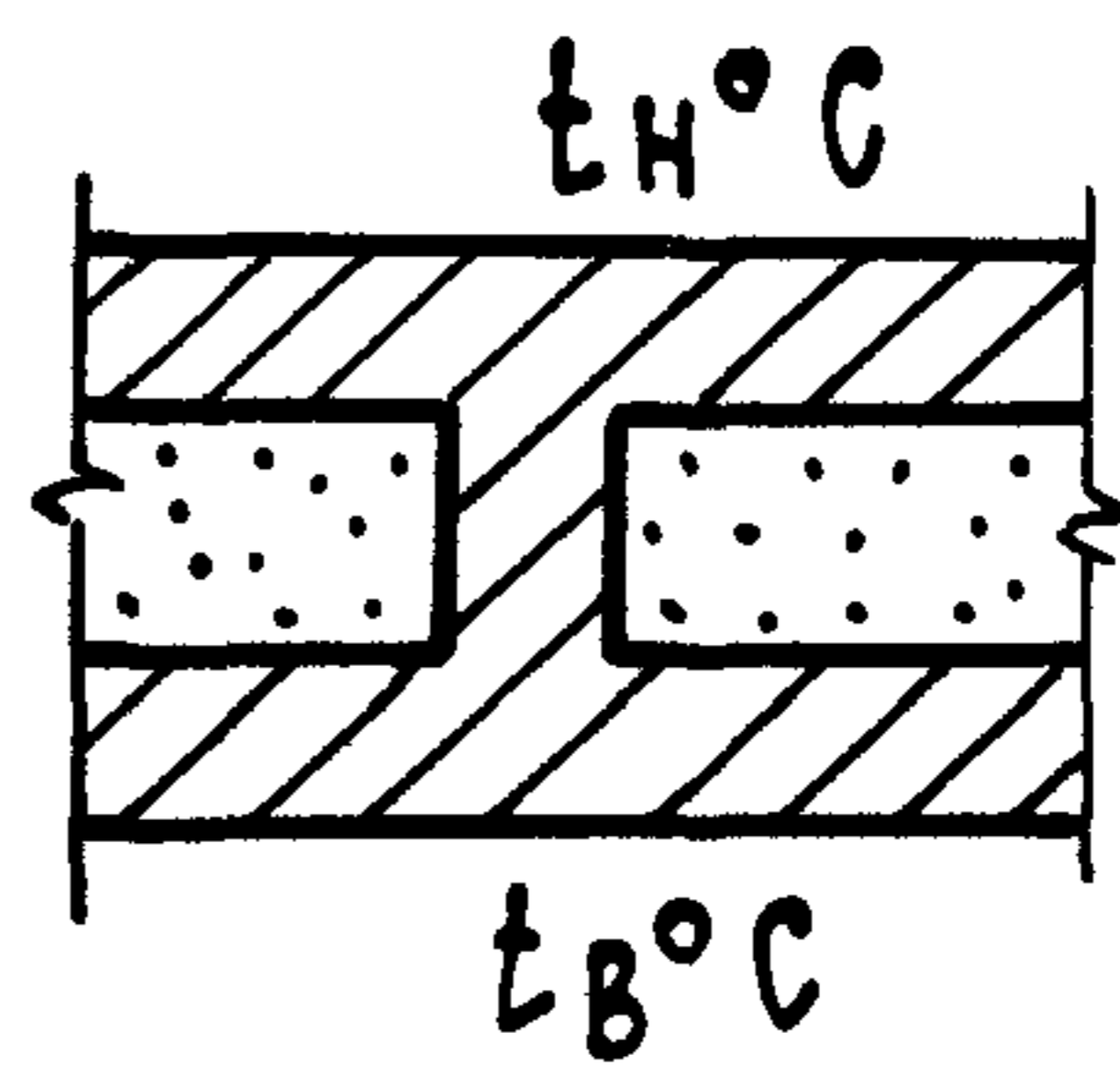
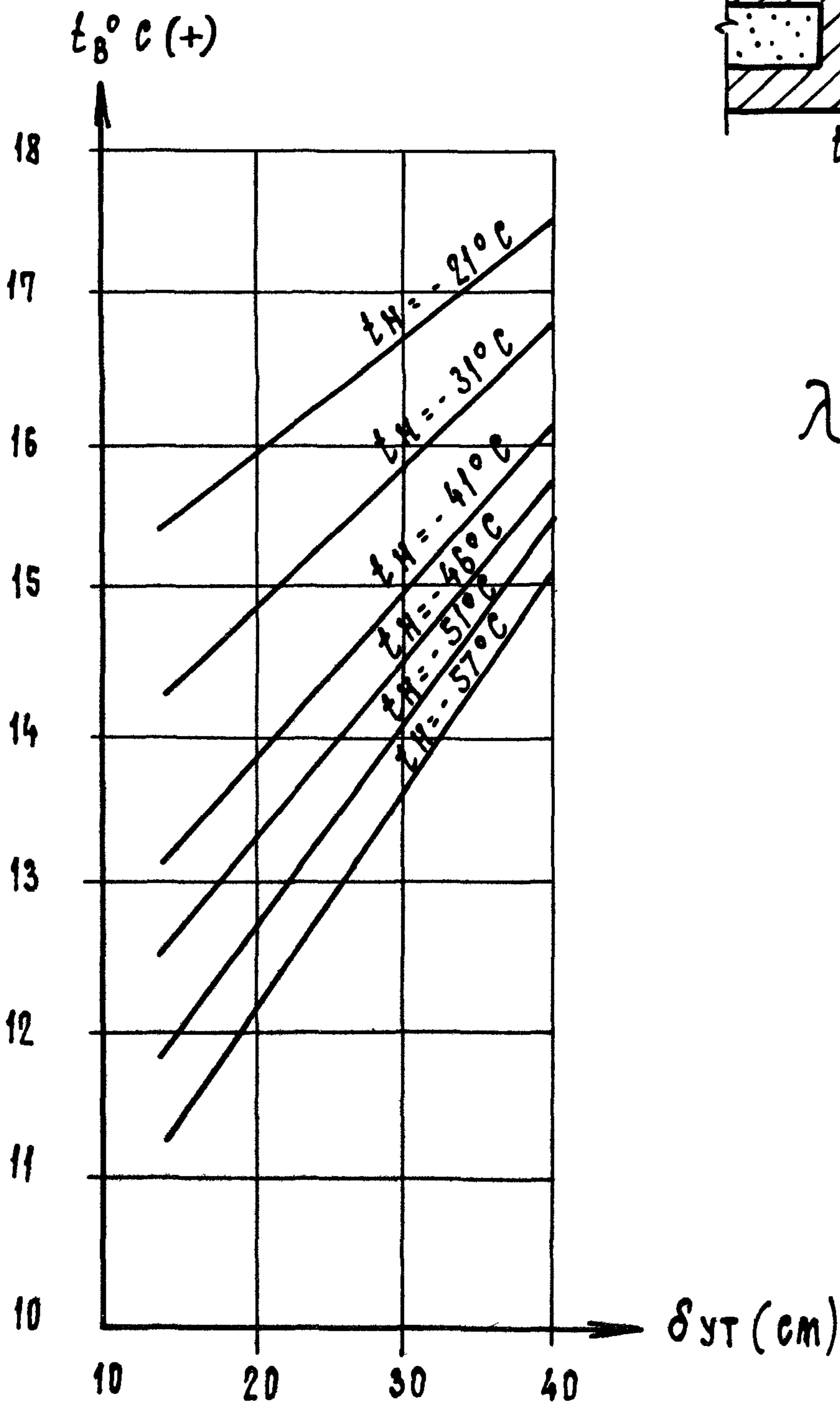

$\lambda = 0.12 \text{ BT/m}^\circ\text{C}$

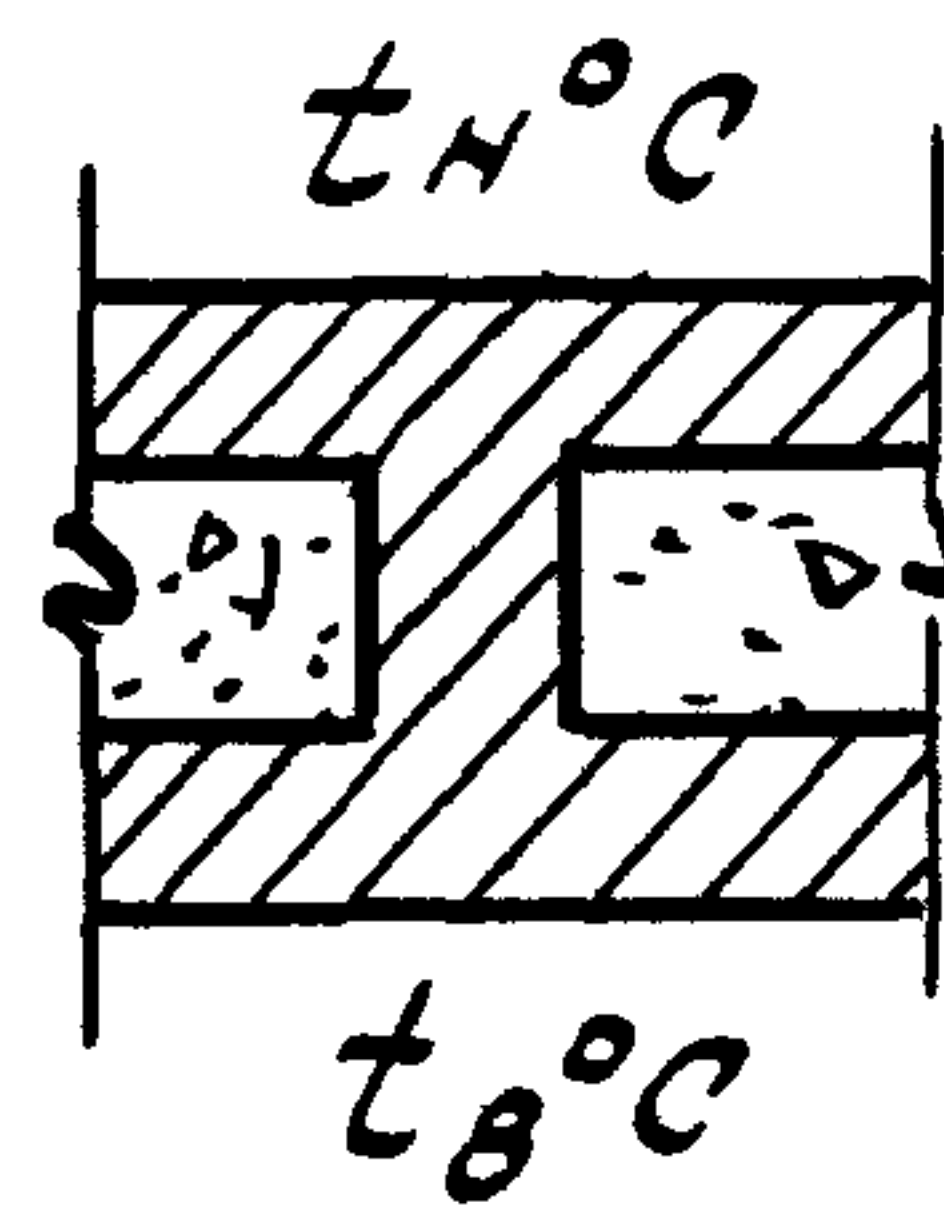
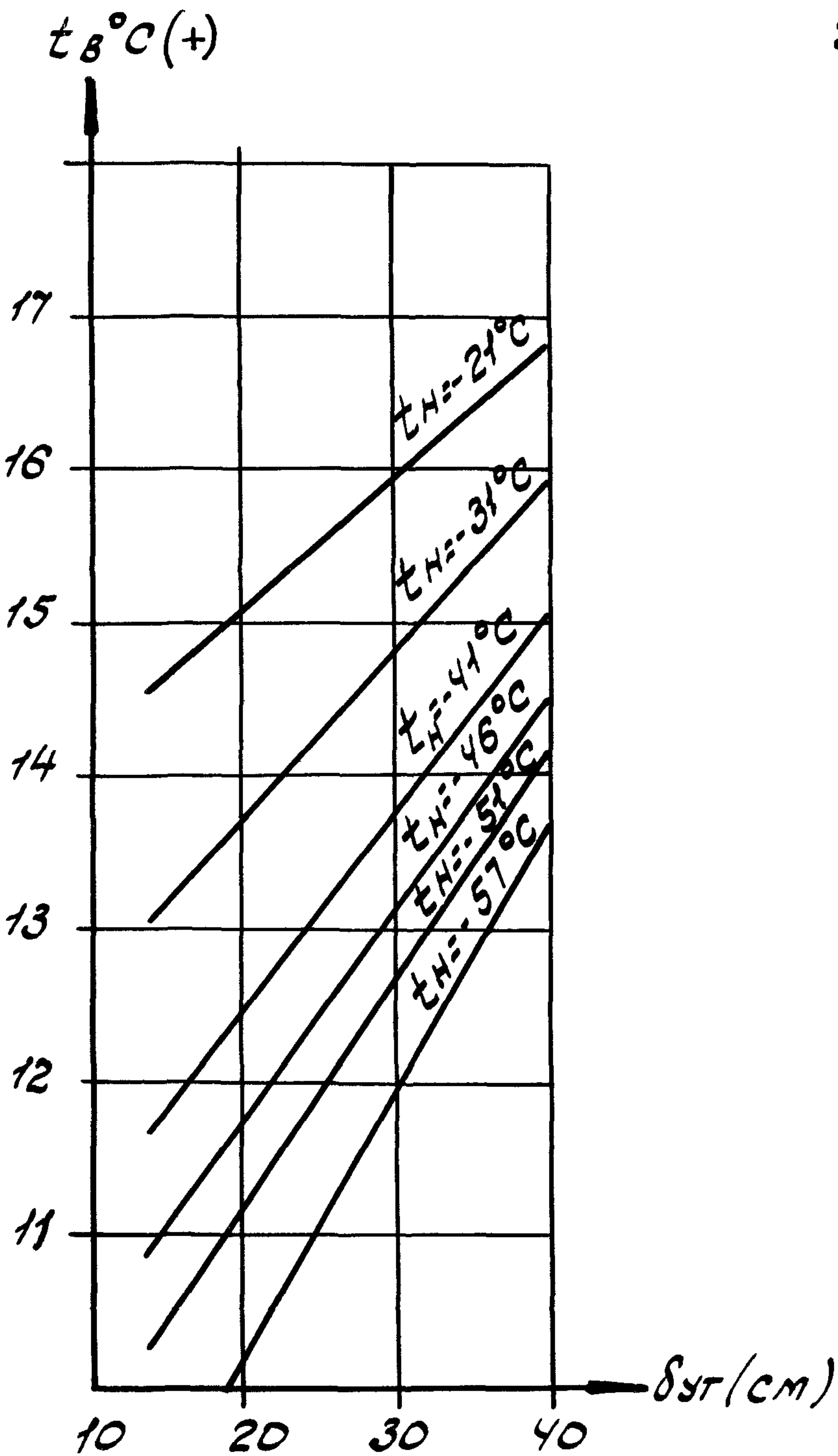

$\lambda = 0.23 \text{ BT/m}^\circ\text{C}$

Инженер Подпись и дата Взам. инв. л.

2.130-8.0 11

Лист

10

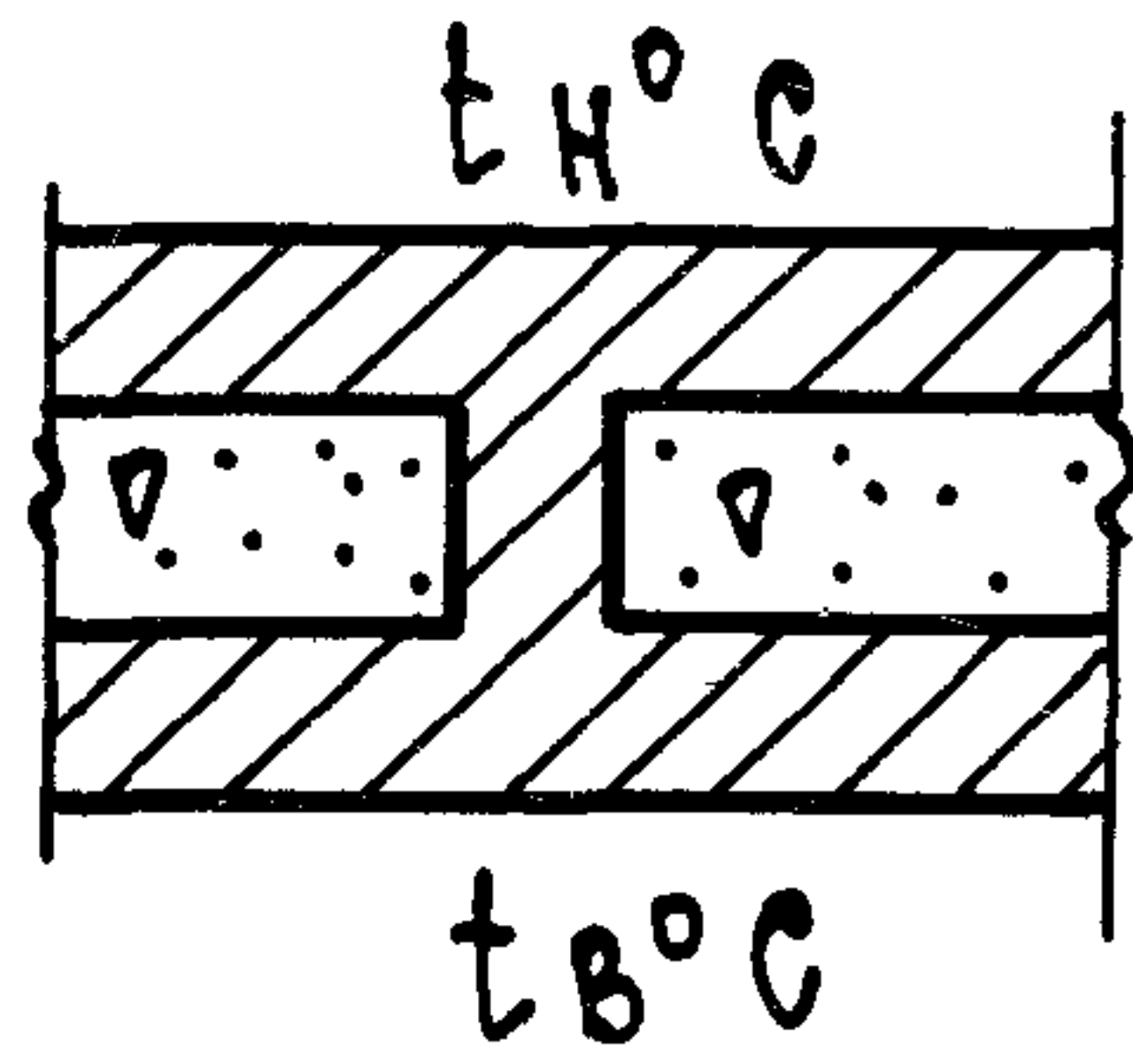

$$\lambda = 0,35 \text{ Вт/м}^\circ\text{С}$$

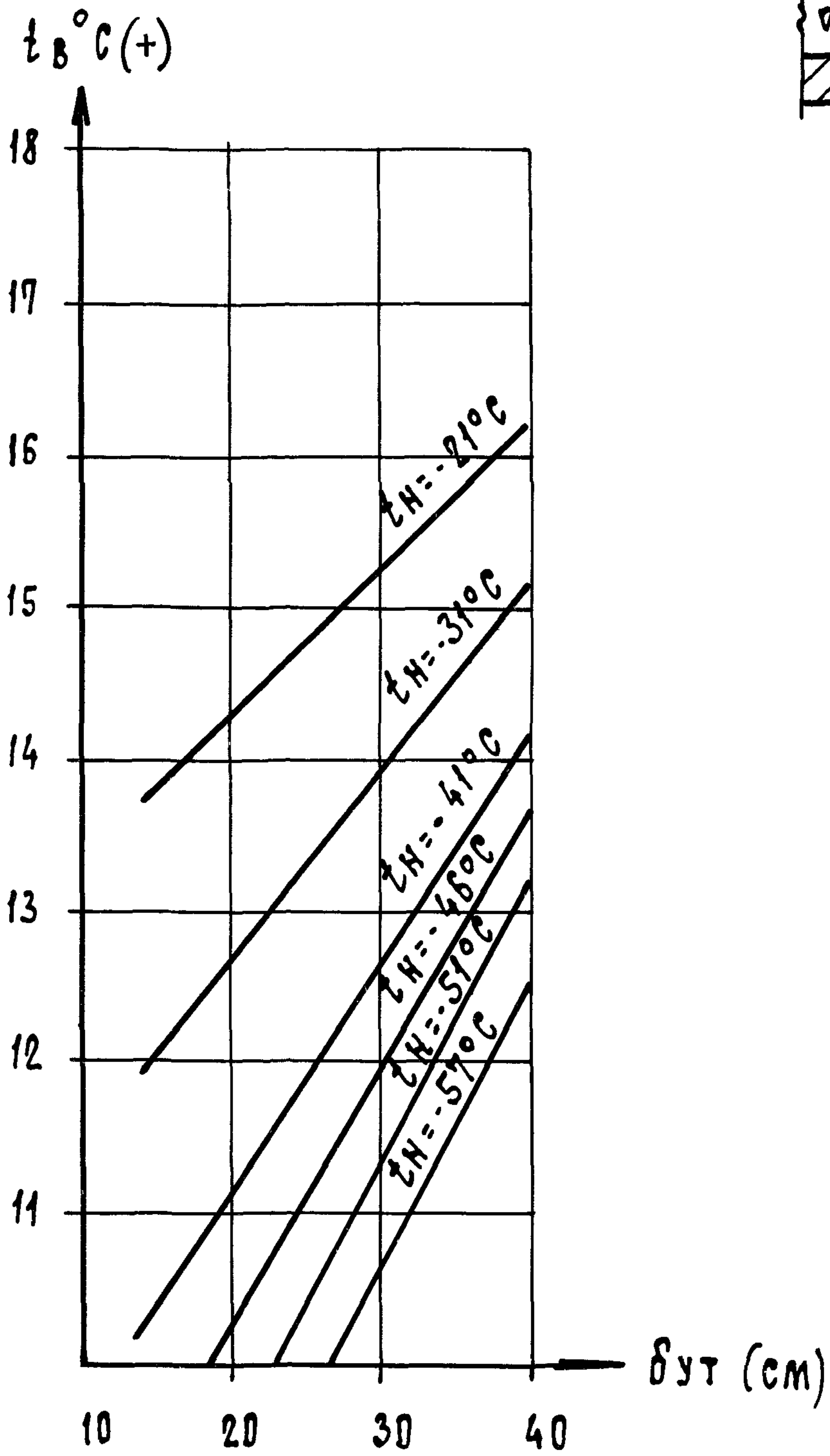

$$\lambda = 0.05 \text{ Вт/м}^\circ\text{С}$$

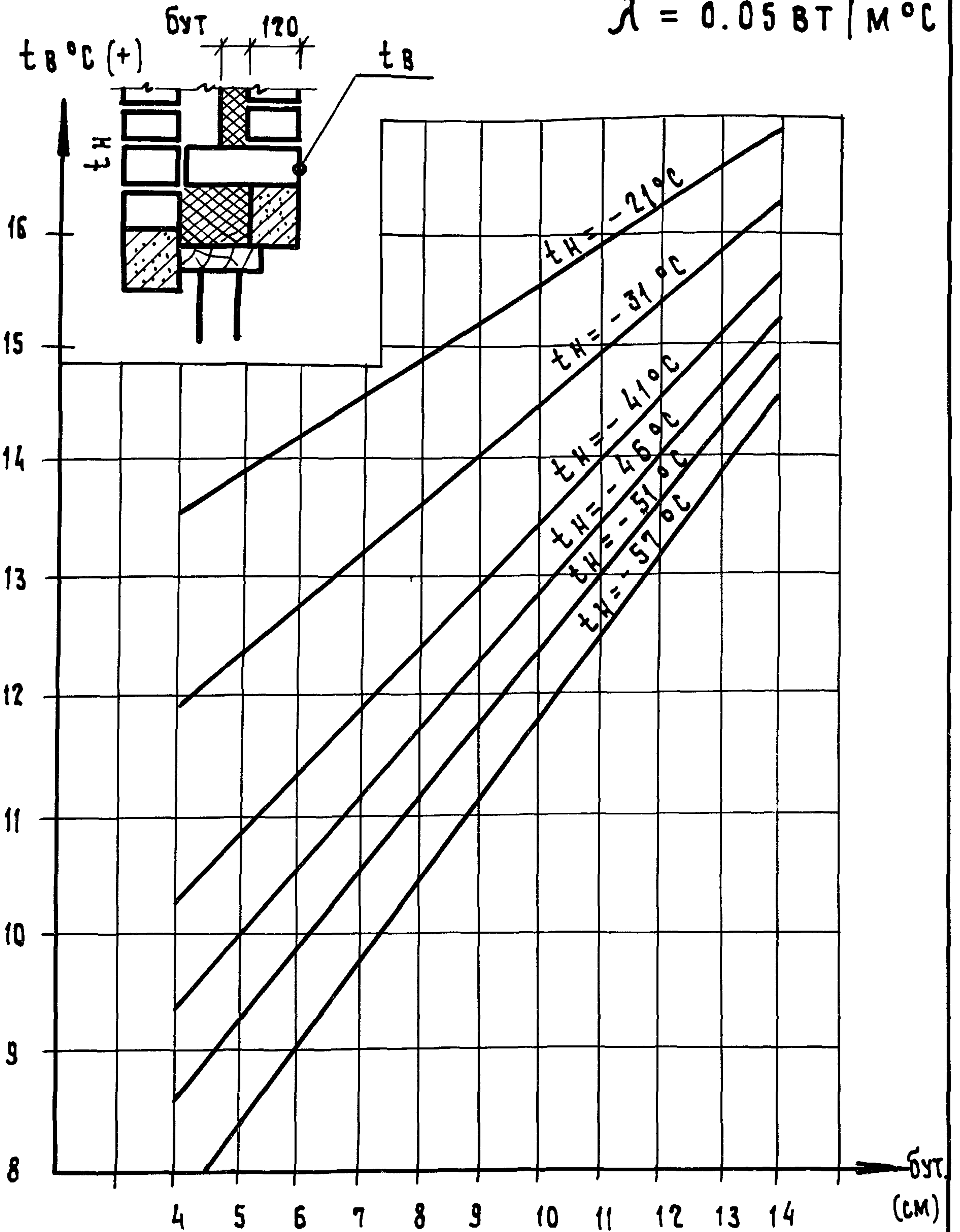

ИНВ. И ПОДЛ. ПОДЛ. И ДАТА ВЗАМ. ИНВ. И

2.130 - 8.0 11

АЧСТ

12

23122-01 52

$t_B \text{ } ^\circ\text{C (+)}$

$\lambda = 0,06 \text{ Вт / м } ^\circ\text{C}$

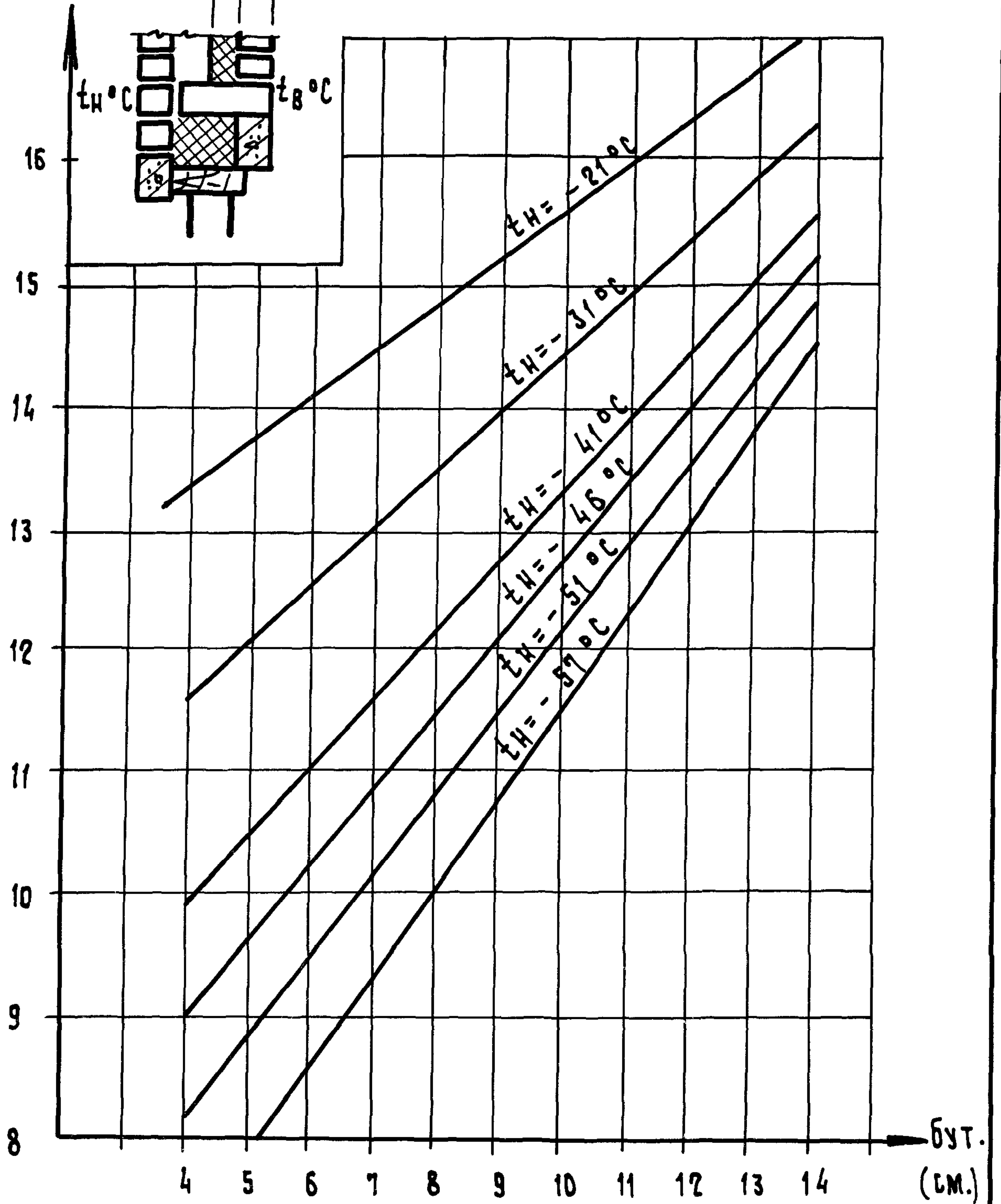

2.130 - 8.0 11

Лист

13

$\lambda = 0,07 \text{ Вт / м}^\circ\text{С}$

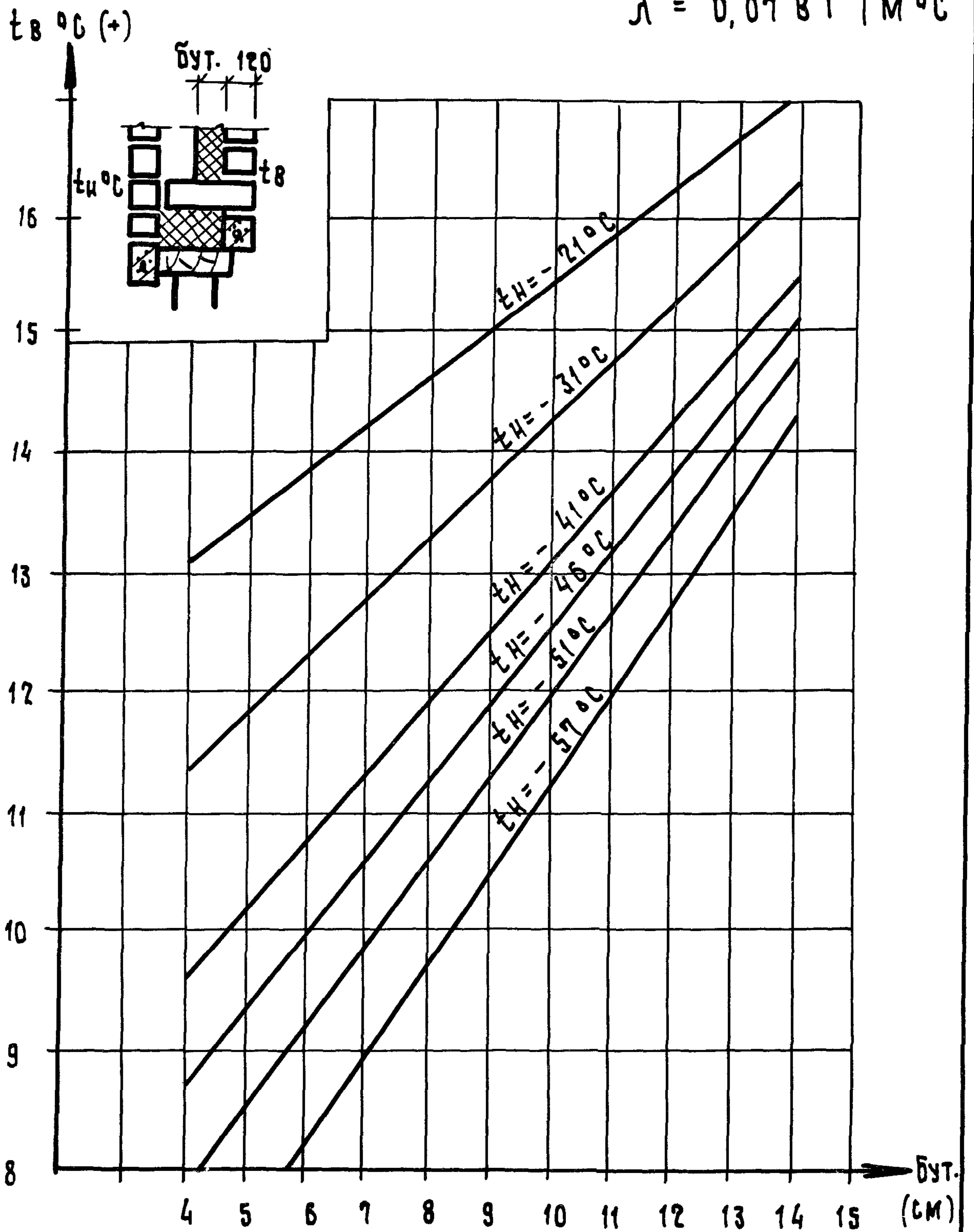

ИНВ. И ПОДА. ПОДП. И ДАТА ВЗ. АМ. И НВ. И

2.130 - 8.0 11

Лист
14

$\lambda = 0.08 \text{ Вт/м}^\circ\text{С}$

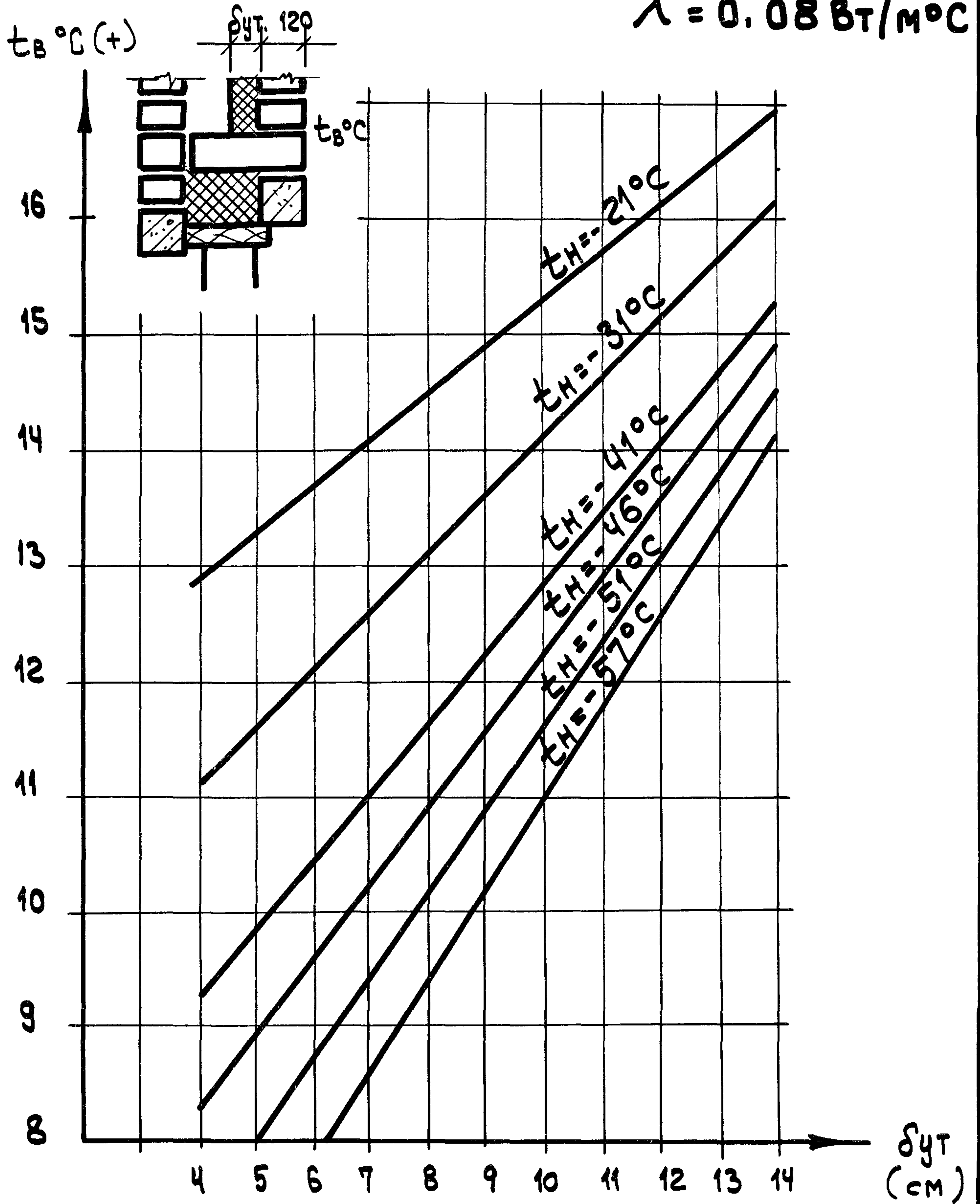

№, N подл. Подп. и дата Взам. инв. N

2.130-8.0 11

Лист

15

$t_B \text{ } ^\circ\text{C (+)}$

$\lambda = 0,09 \text{ Вт / м } ^\circ\text{C}$

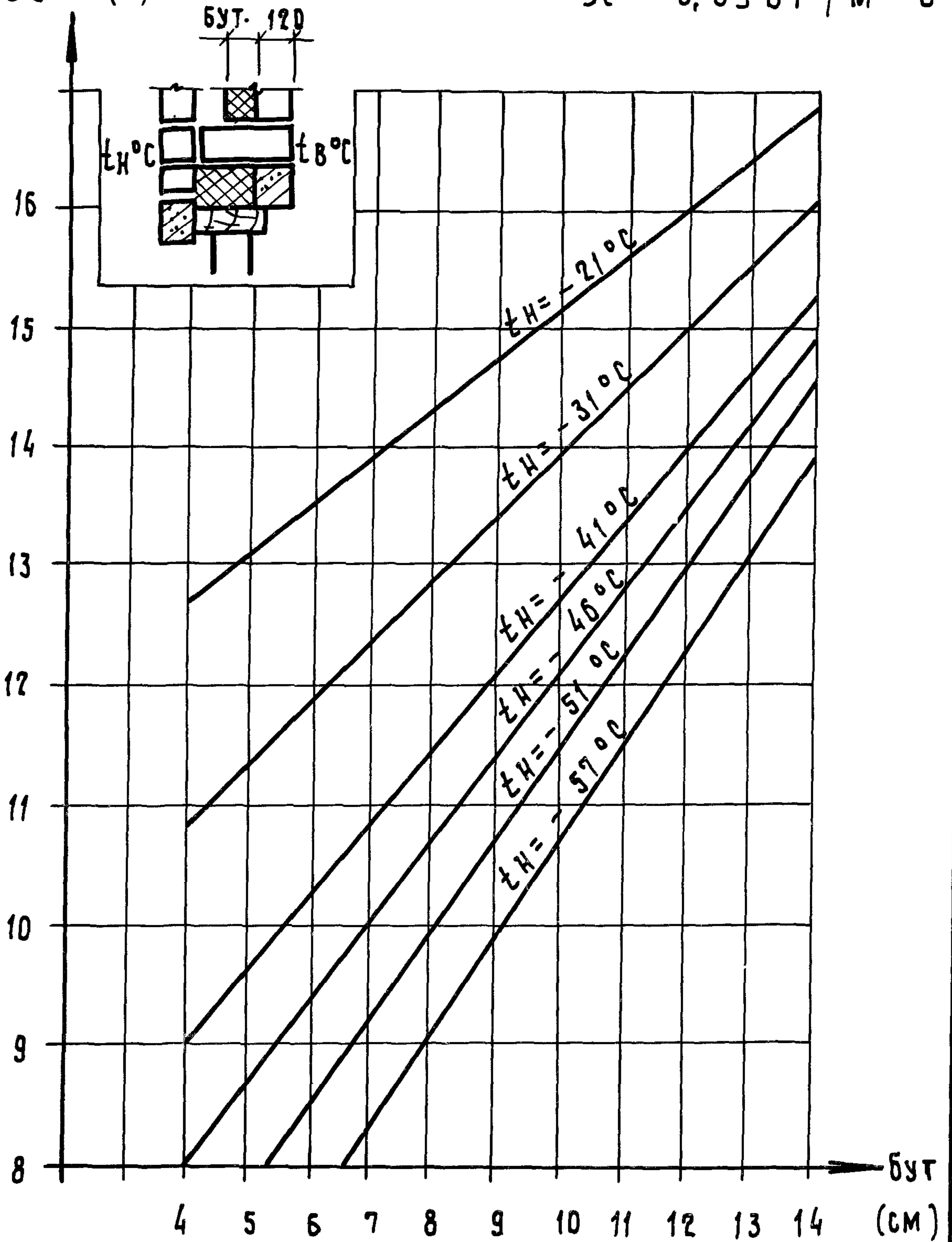

ИВ. И ПОДАЛ. ПОДАП. И ДАТА ВЗАМ. ИВ. И

2.130 - 8.0 11

Лист

16

$$\lambda = 0,11 \text{ Вт/м}^\circ\text{С}$$

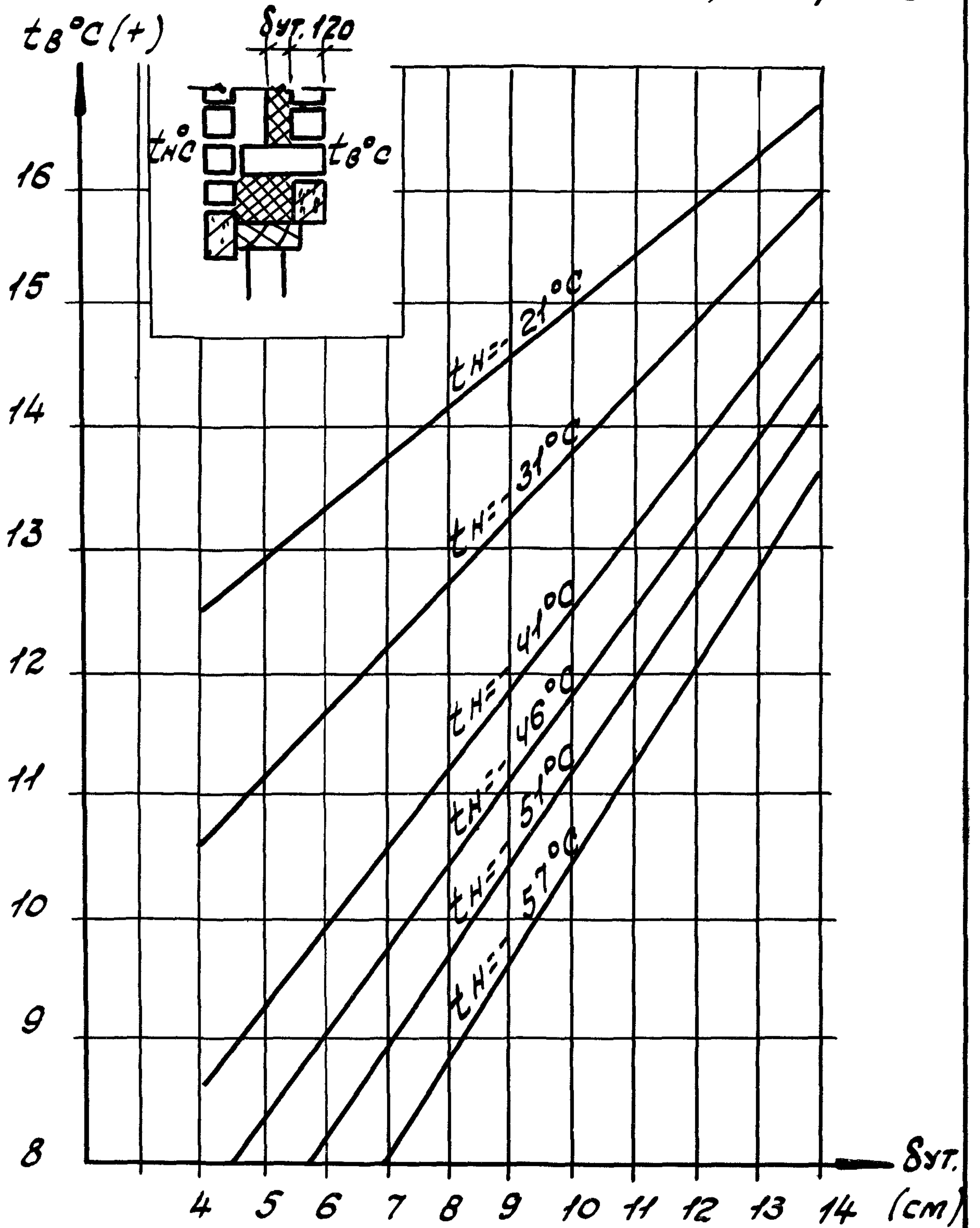

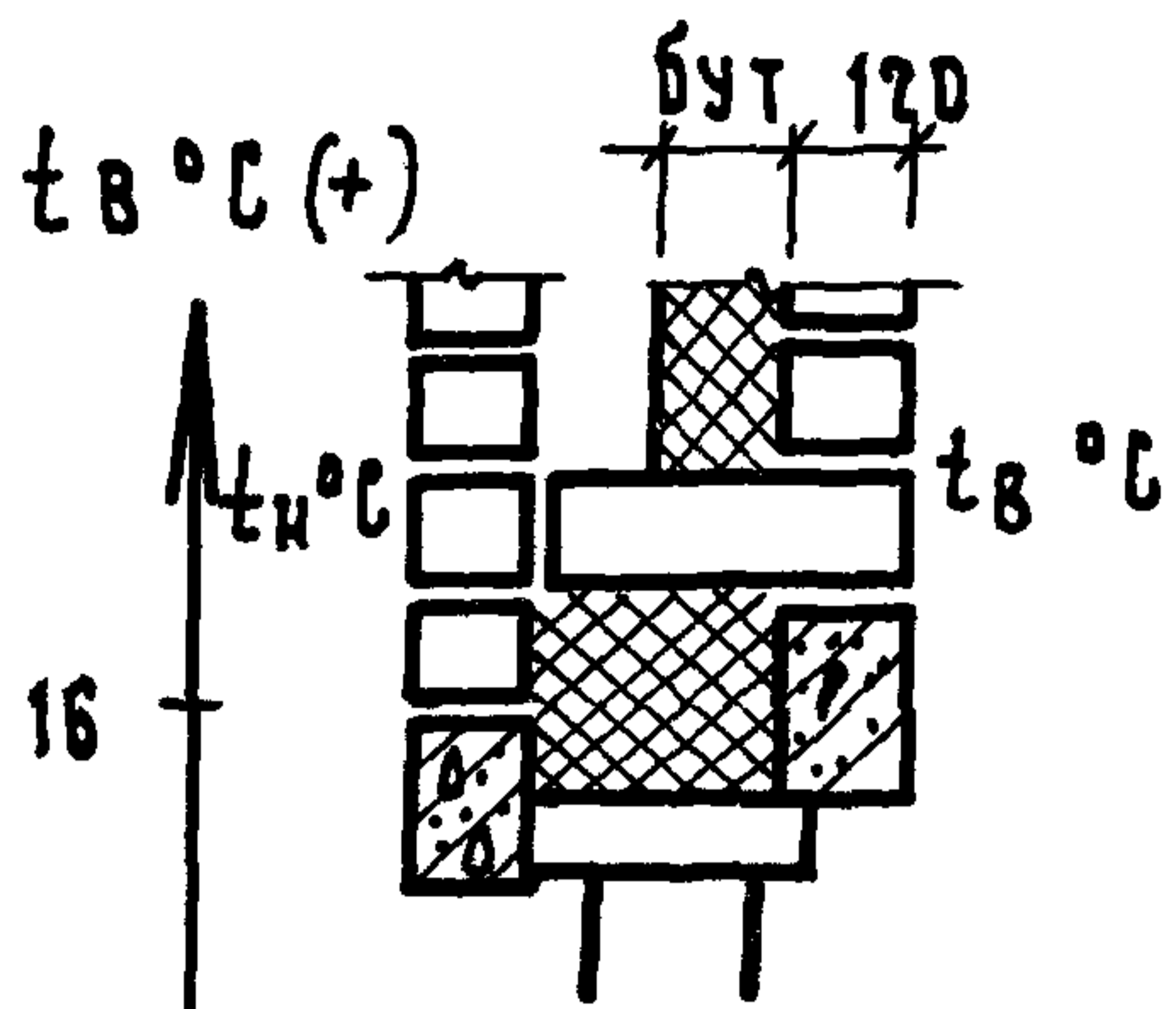

$$\lambda = 0,12 \text{ Вт / м } ^\circ\text{C}$$

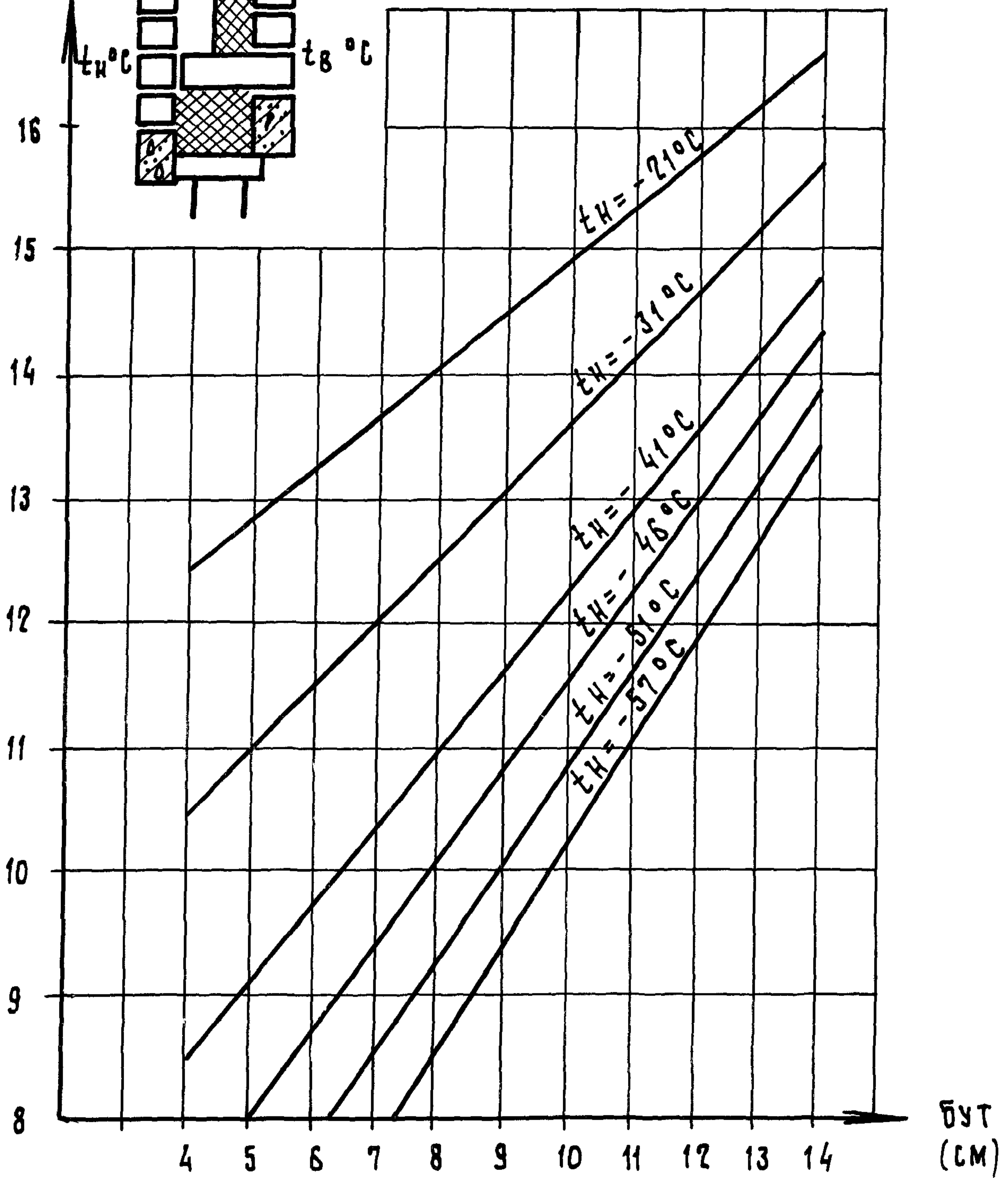

ИНО. И ПОДАЛ. ПРАП. И ДАТА ВЗАМ. ИИВ.Н

2.130 - 8.0 11

Лист
18

$t_B \text{ } ^\circ\text{C (+)}$

$\lambda = 0,20 \text{ Вт / м } ^\circ\text{C}$

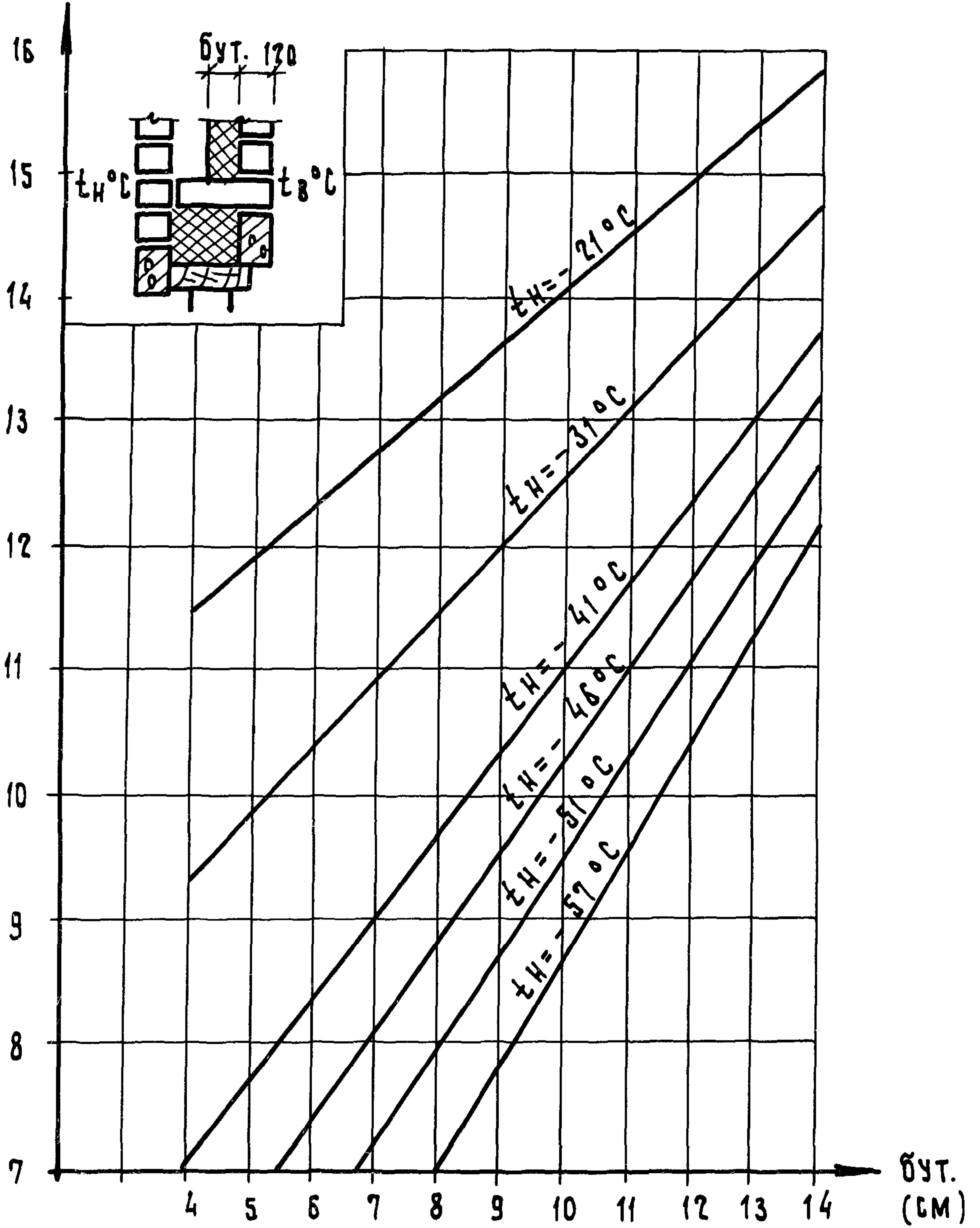

2.130 - 8.0 11

Лист

19

$\lambda = 0,05 \text{ Вт/м}^\circ\text{С}$

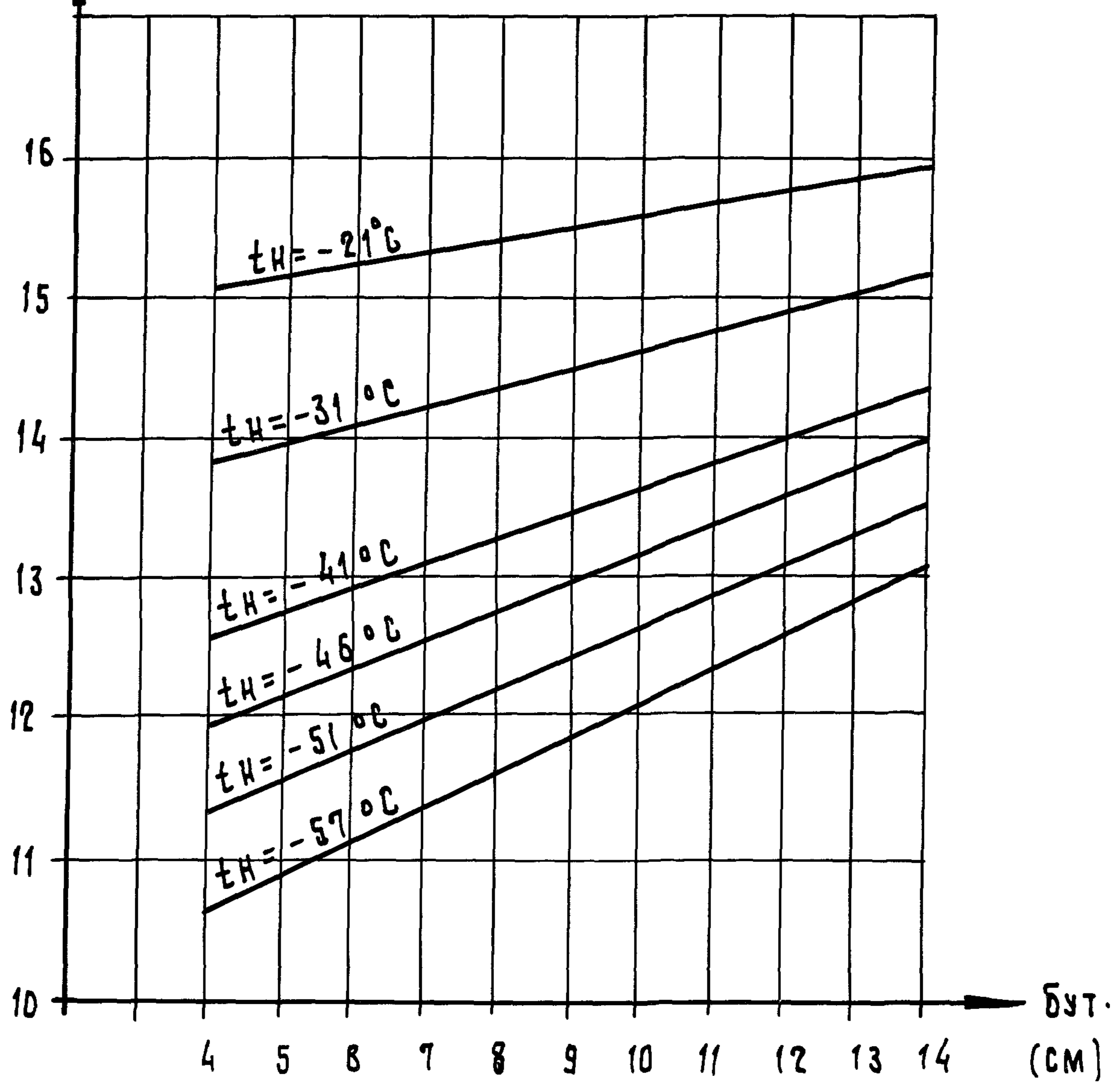
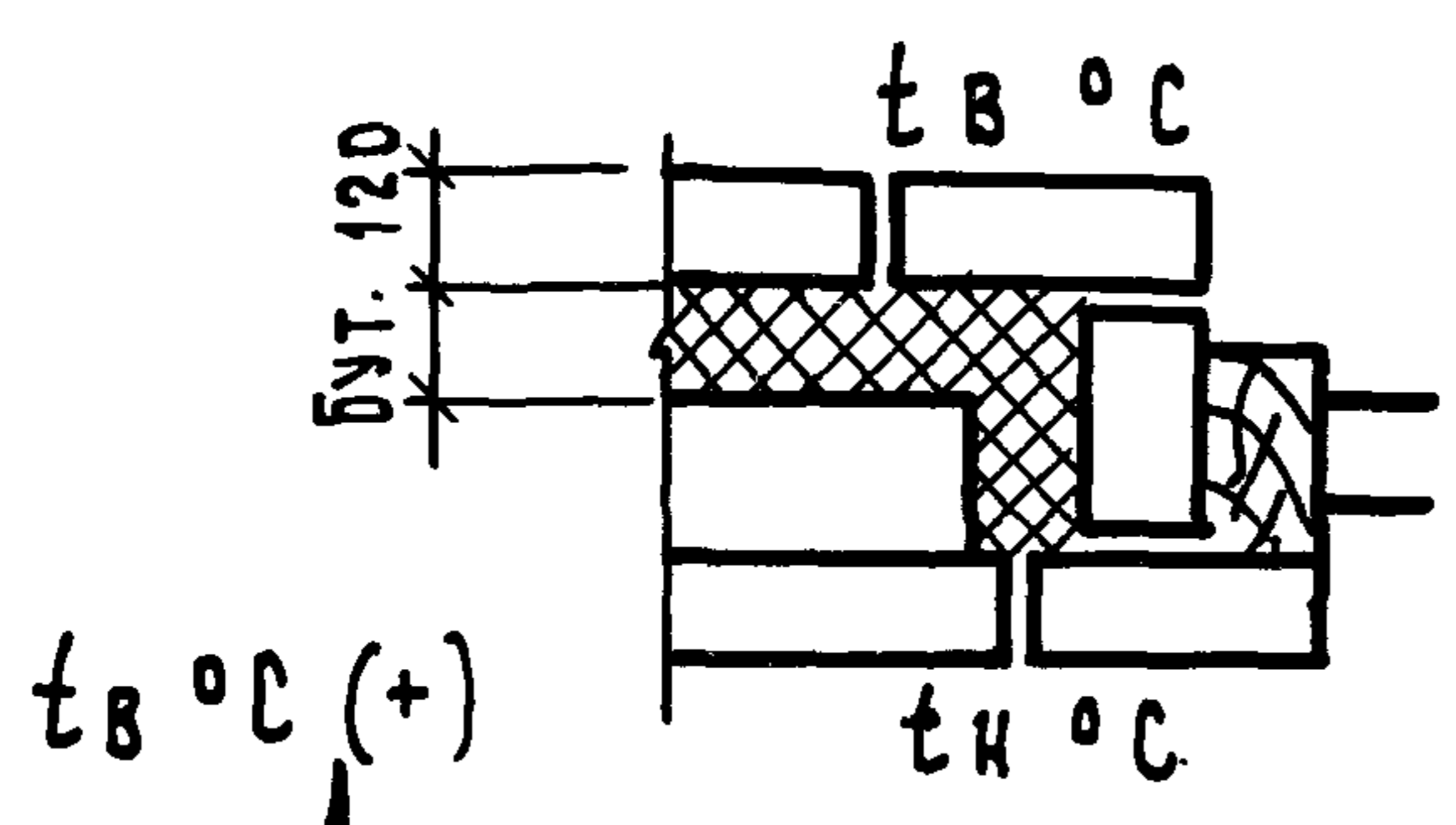

ИНВ. И ПОДЛ. ПОДП. И ФАТА ВЗАМ. ИИВ. И

2.130 - 8.0 11

ЛКСТ
20

$$\lambda = 0,06 \text{ BT} / \text{M}^{\circ}\text{C}$$

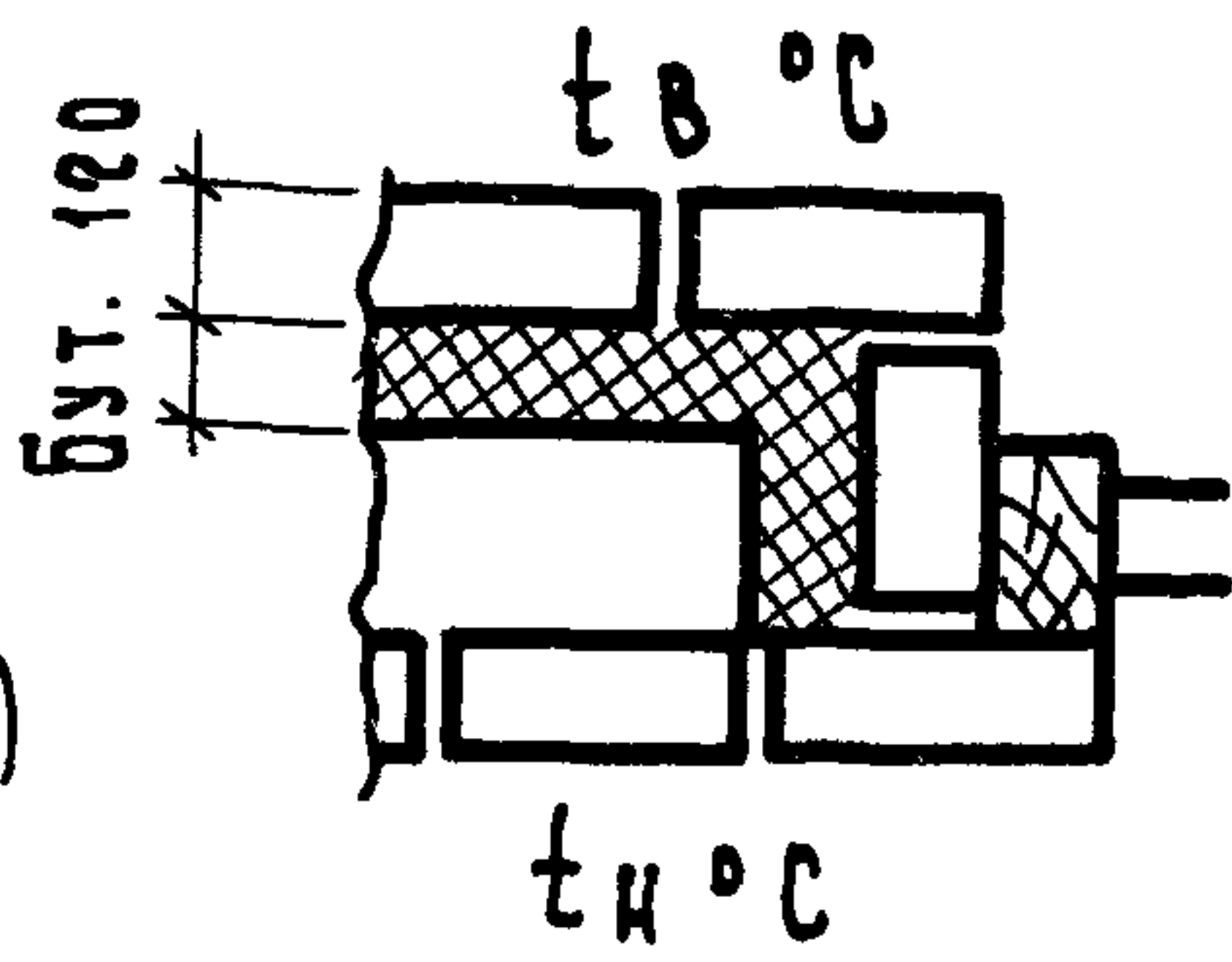
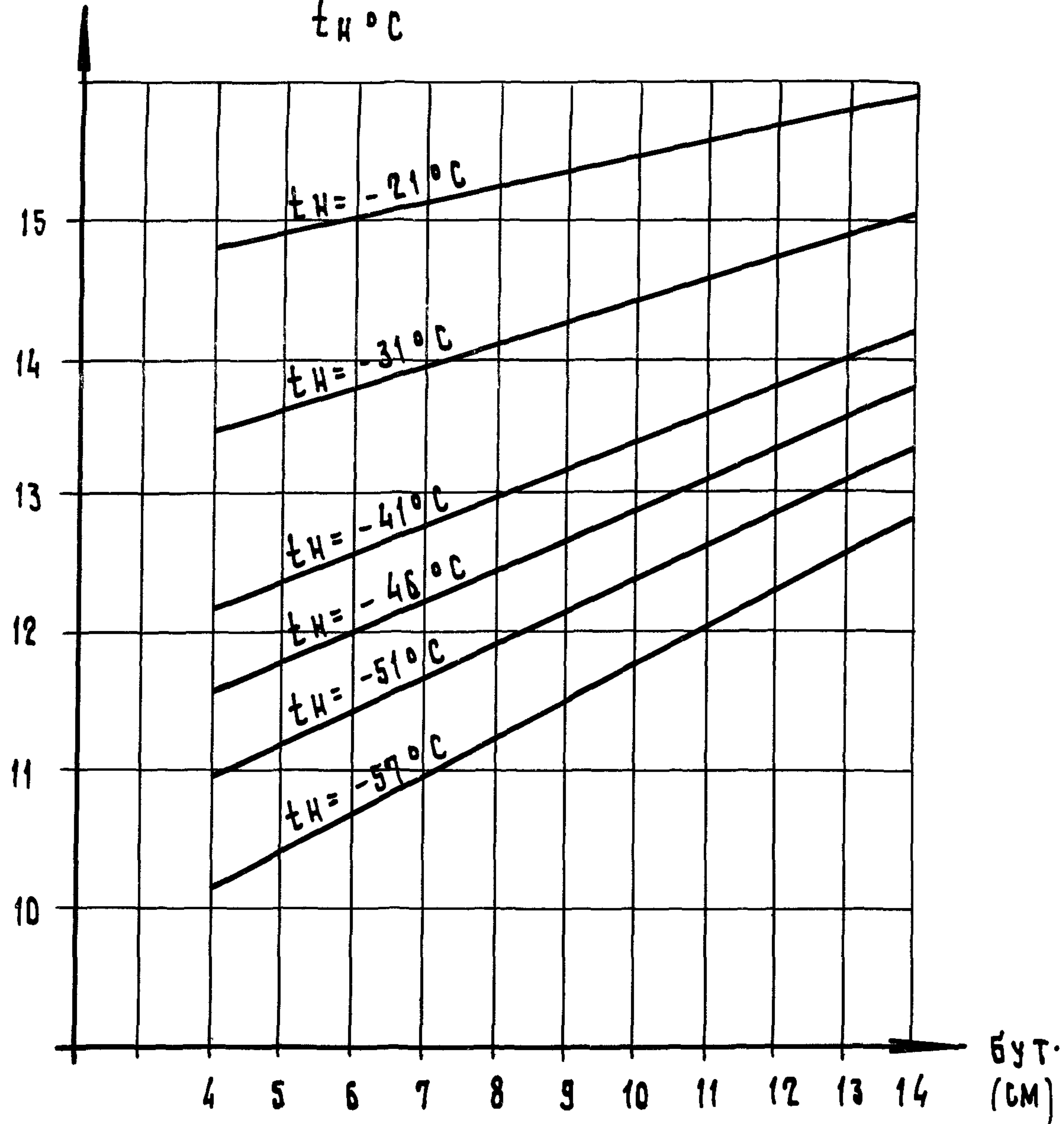

 $t_B^{\circ}\text{C} (+)$

2.130 - 8.0 11

Лист

21

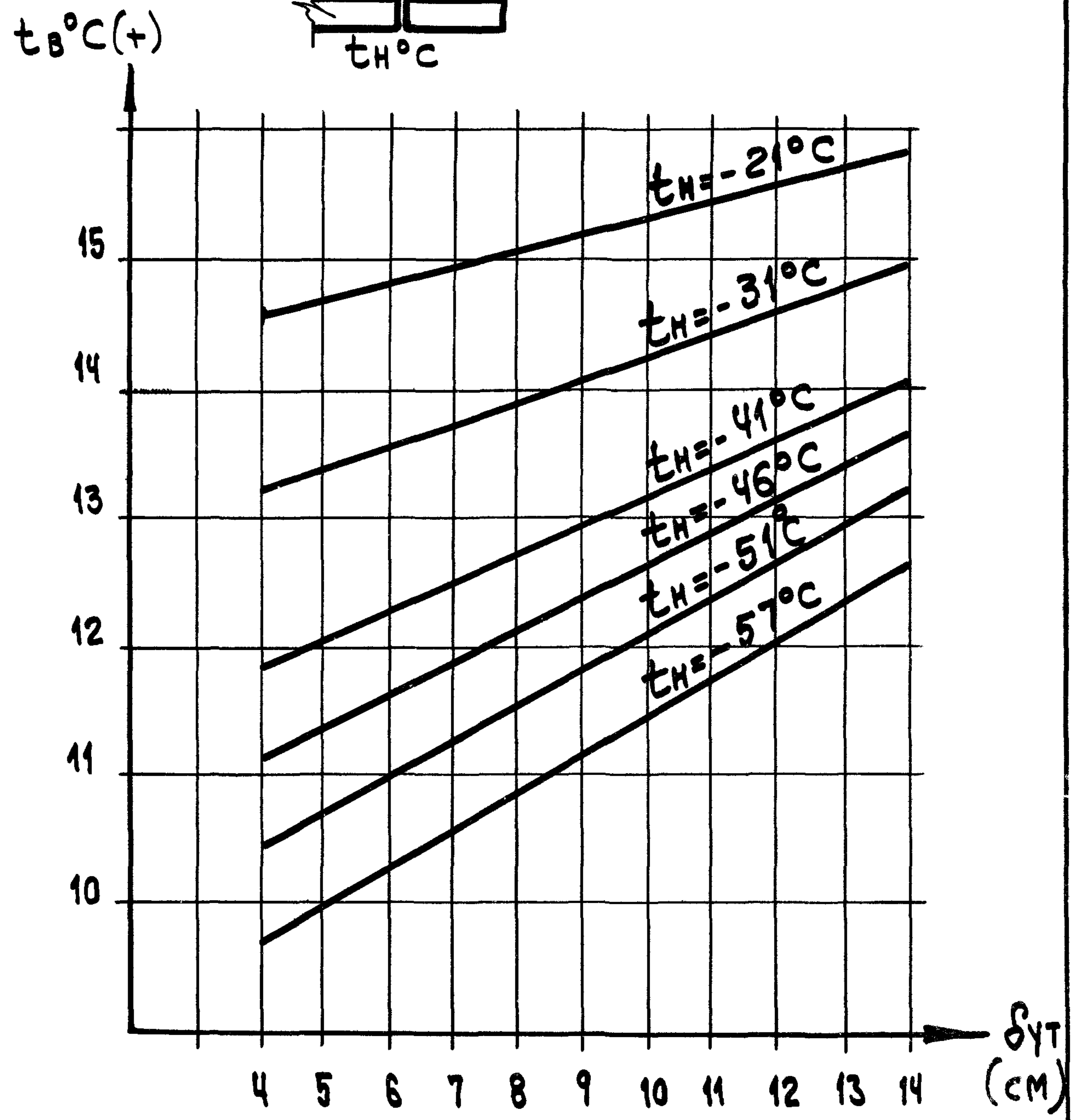
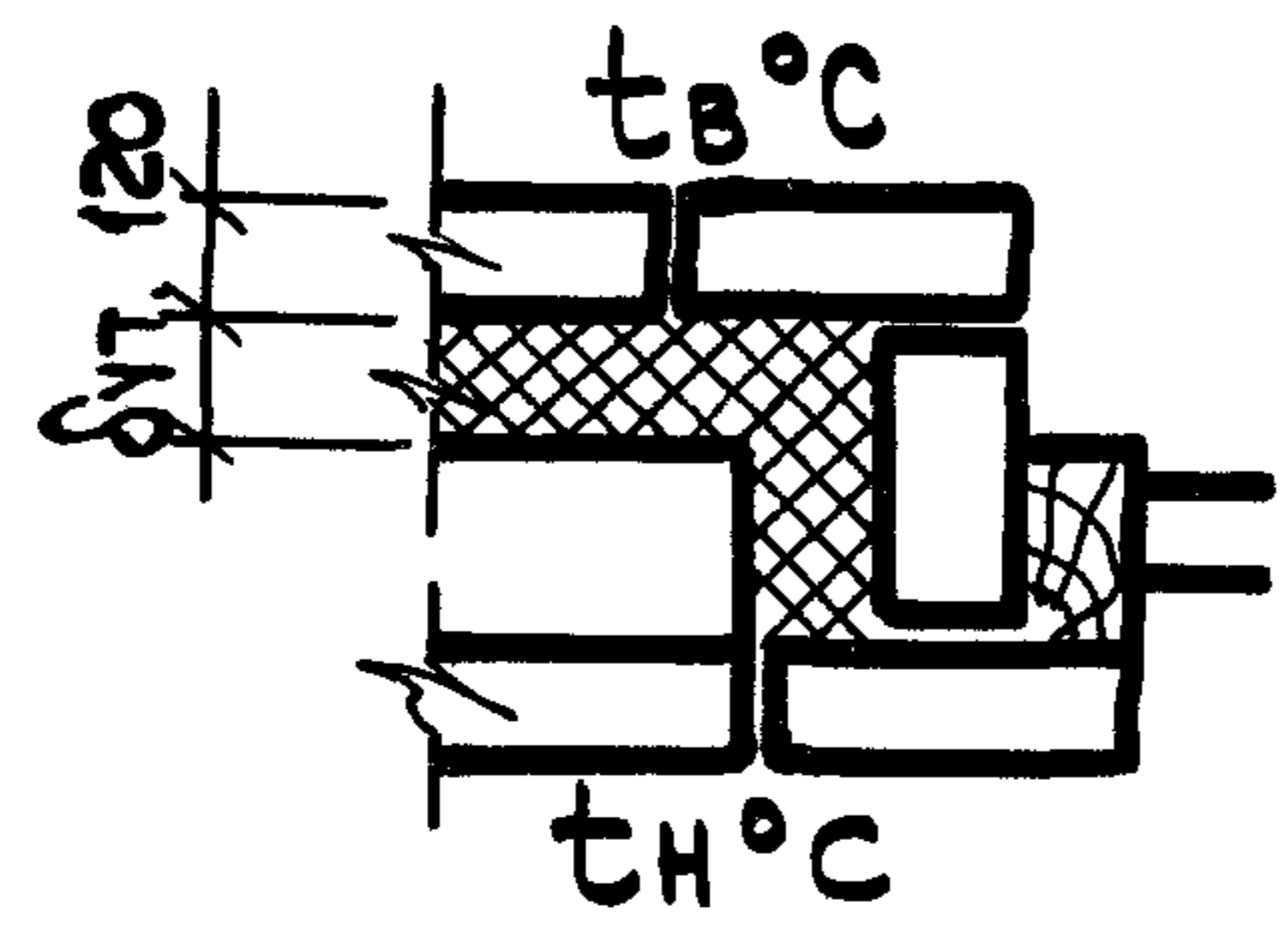
$\lambda = 0.07 \text{ Вт / м}^\circ\text{С}$



16. N ПОДА. 1100П. И АДМД ВЗДМ. ИИВ. N

$$\lambda = 0.08 \text{ Вт / м } ^\circ\text{C}$$

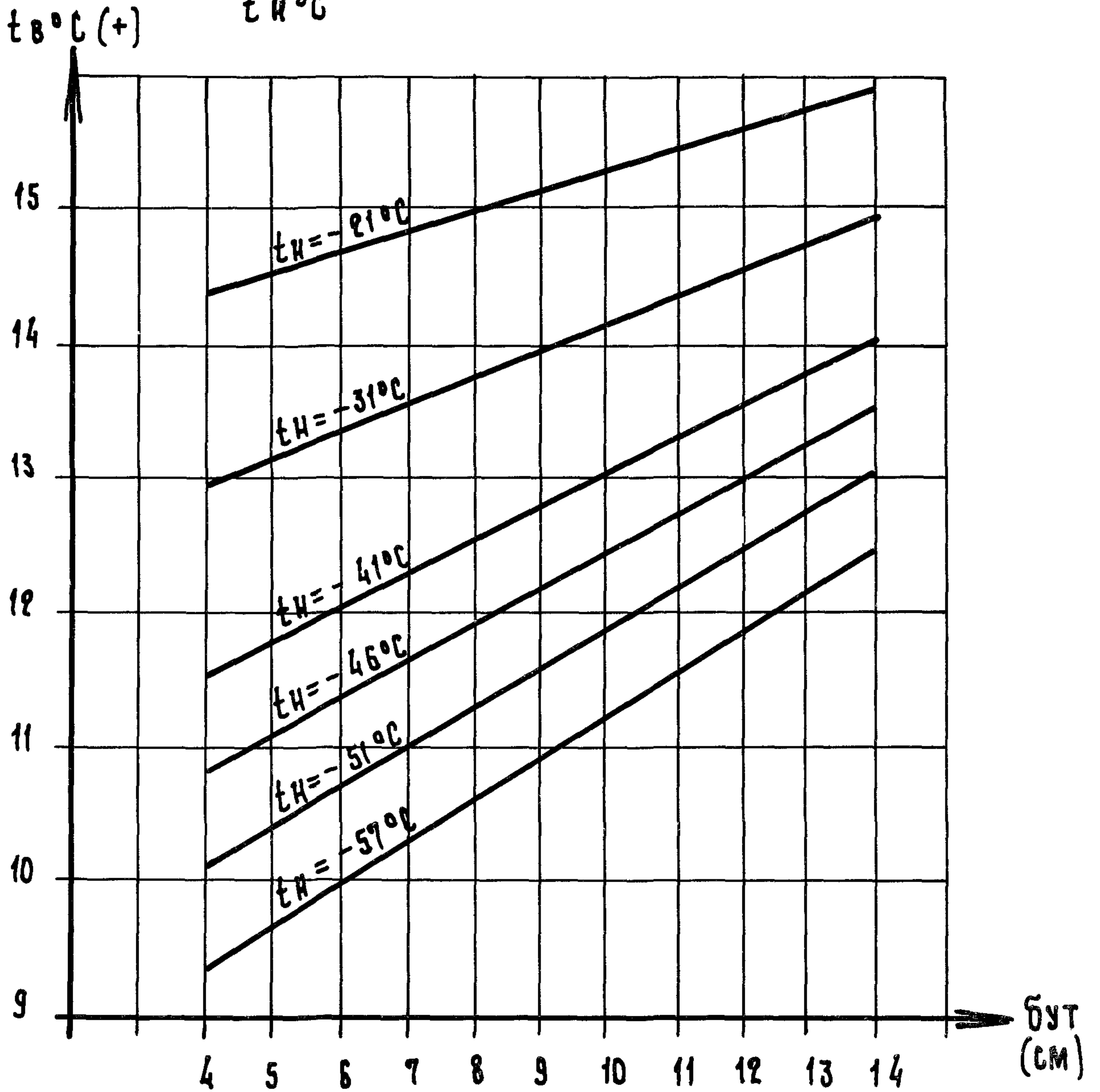
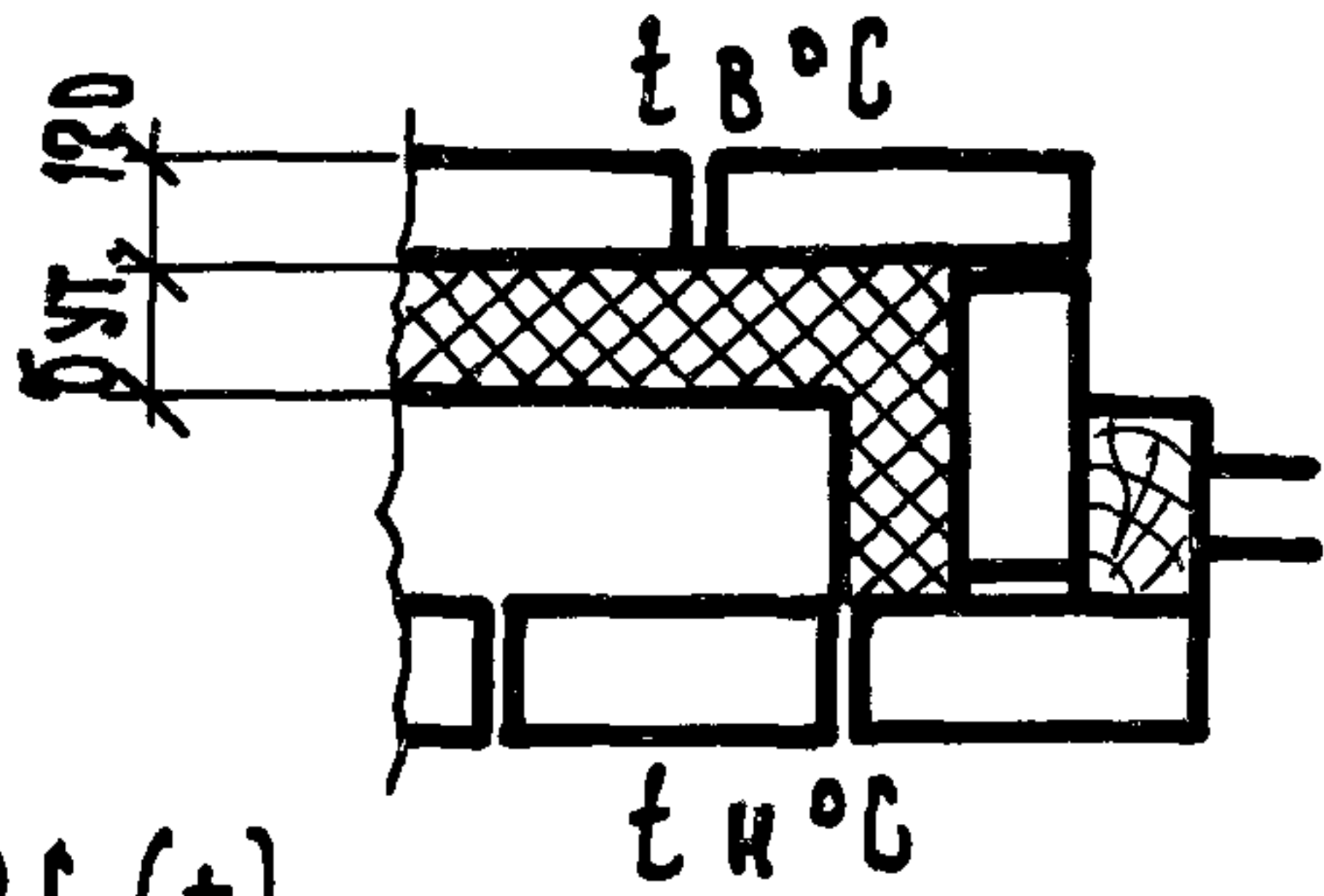

ИНВ.Н ПОДЛ. ПОФЛ. И ДАТА ВЗАМ.ИНВ.Н

2.130-8.0 11

ЛНСТ

23

$$\lambda = 0,09 \text{ Вт / м}^\circ\text{С}$$

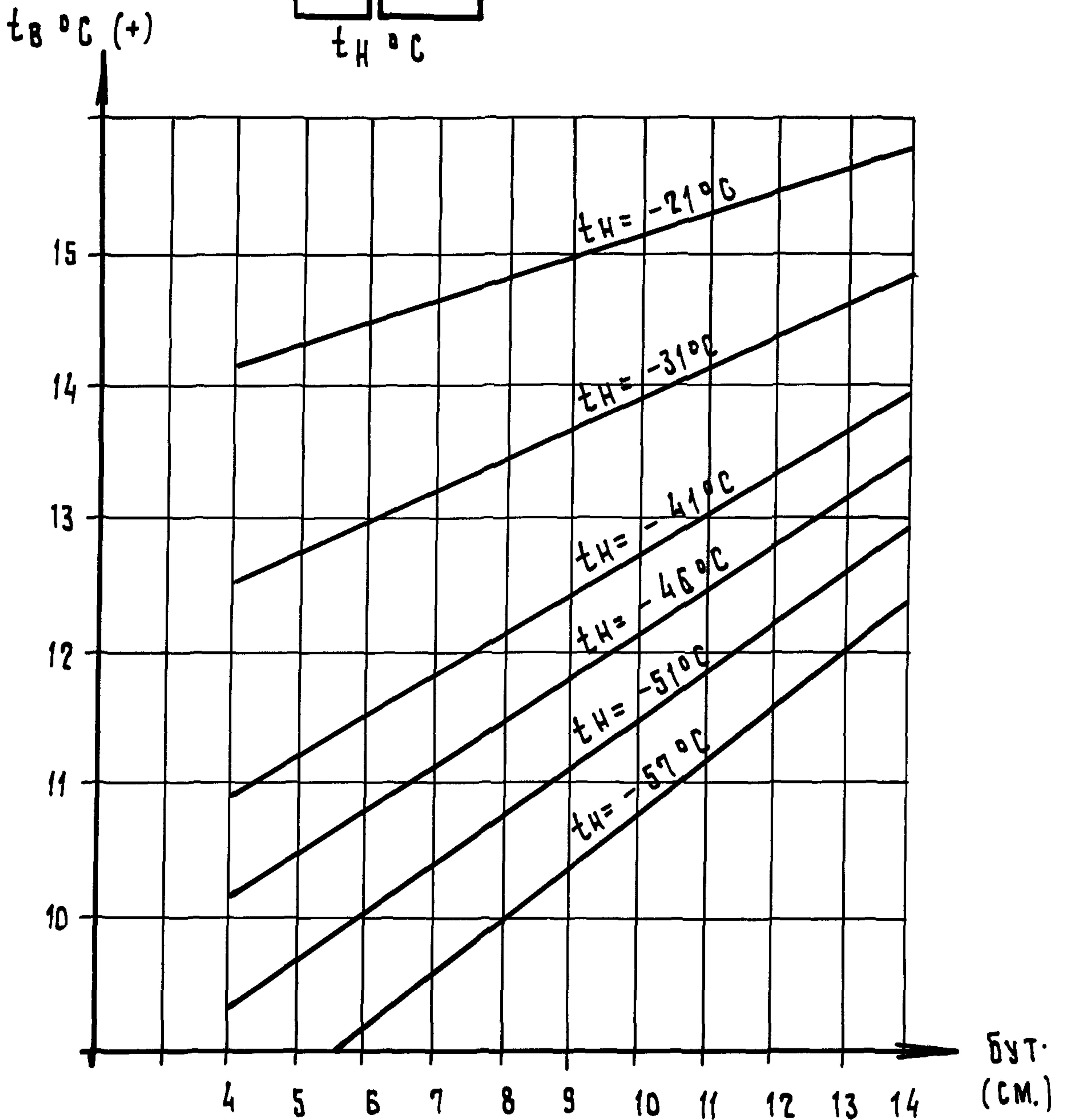
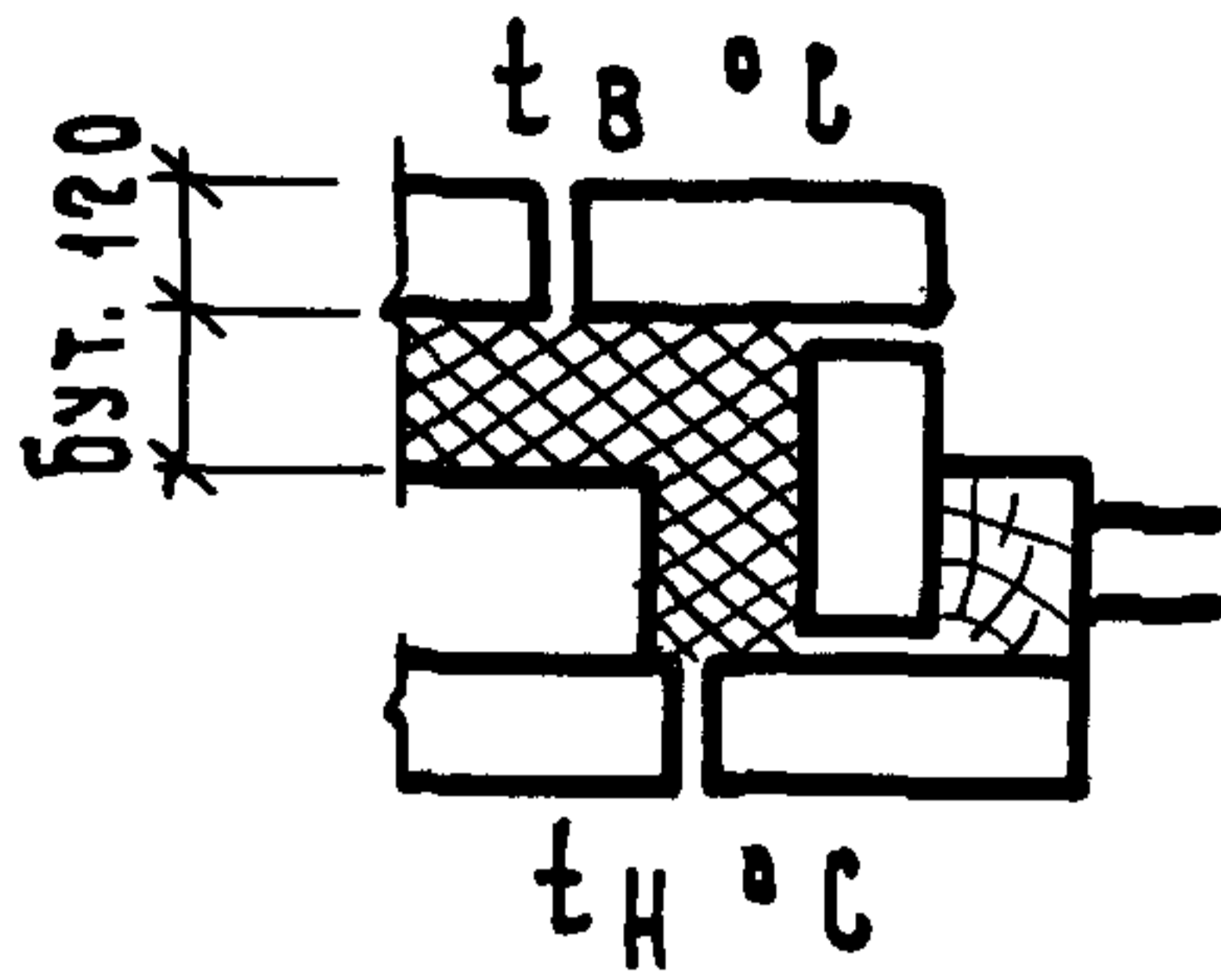

2.130 - 8.0 11

ЛИСТ

24

$\lambda = 0.11 \text{ Вт/м}^\circ\text{С}$

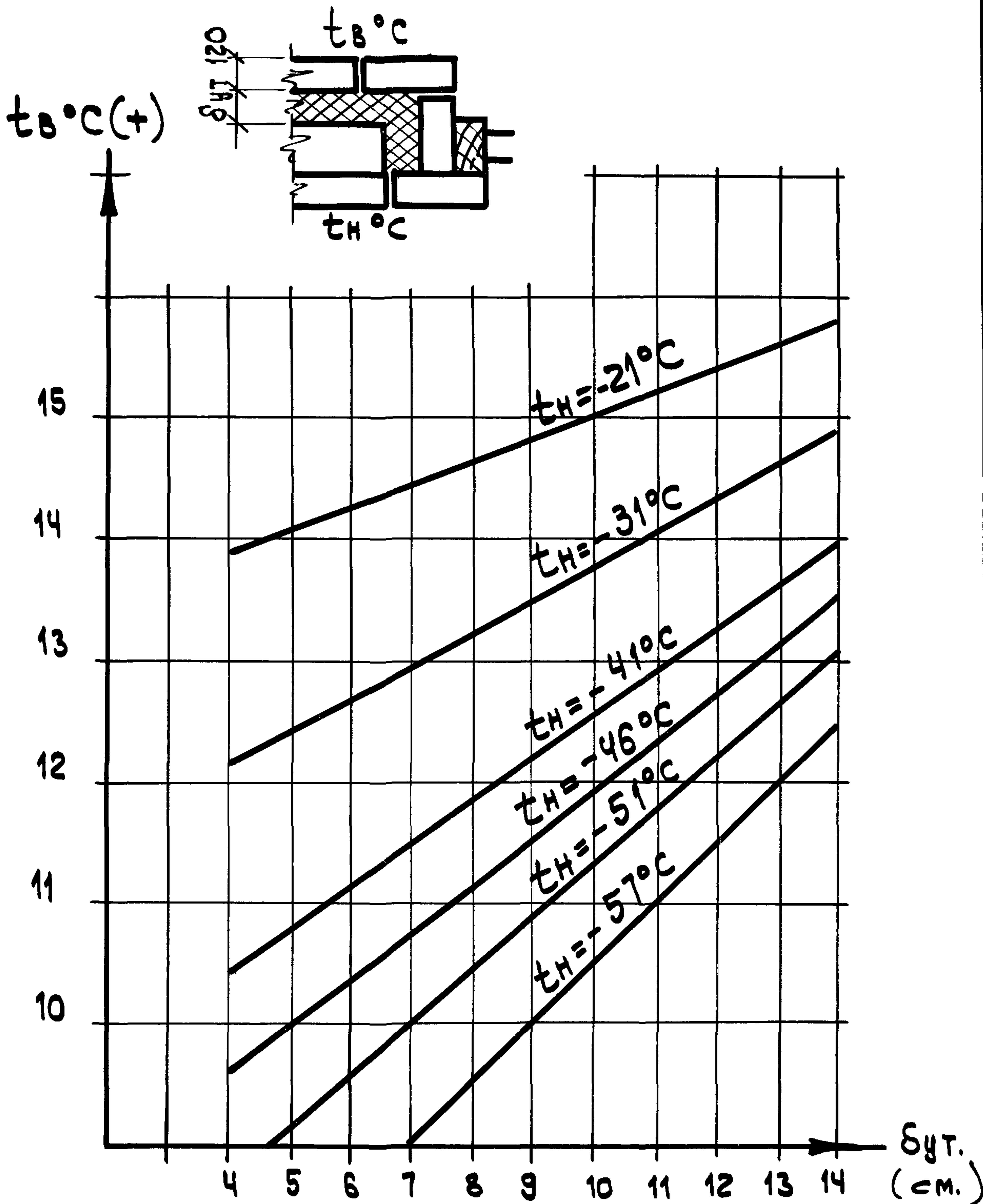

инв. N подл.	Подп. и дата	Взам. инв. N

2.130-8.0 11

$$\lambda = 0.12 \text{ Вт/м}^\circ\text{С}$$

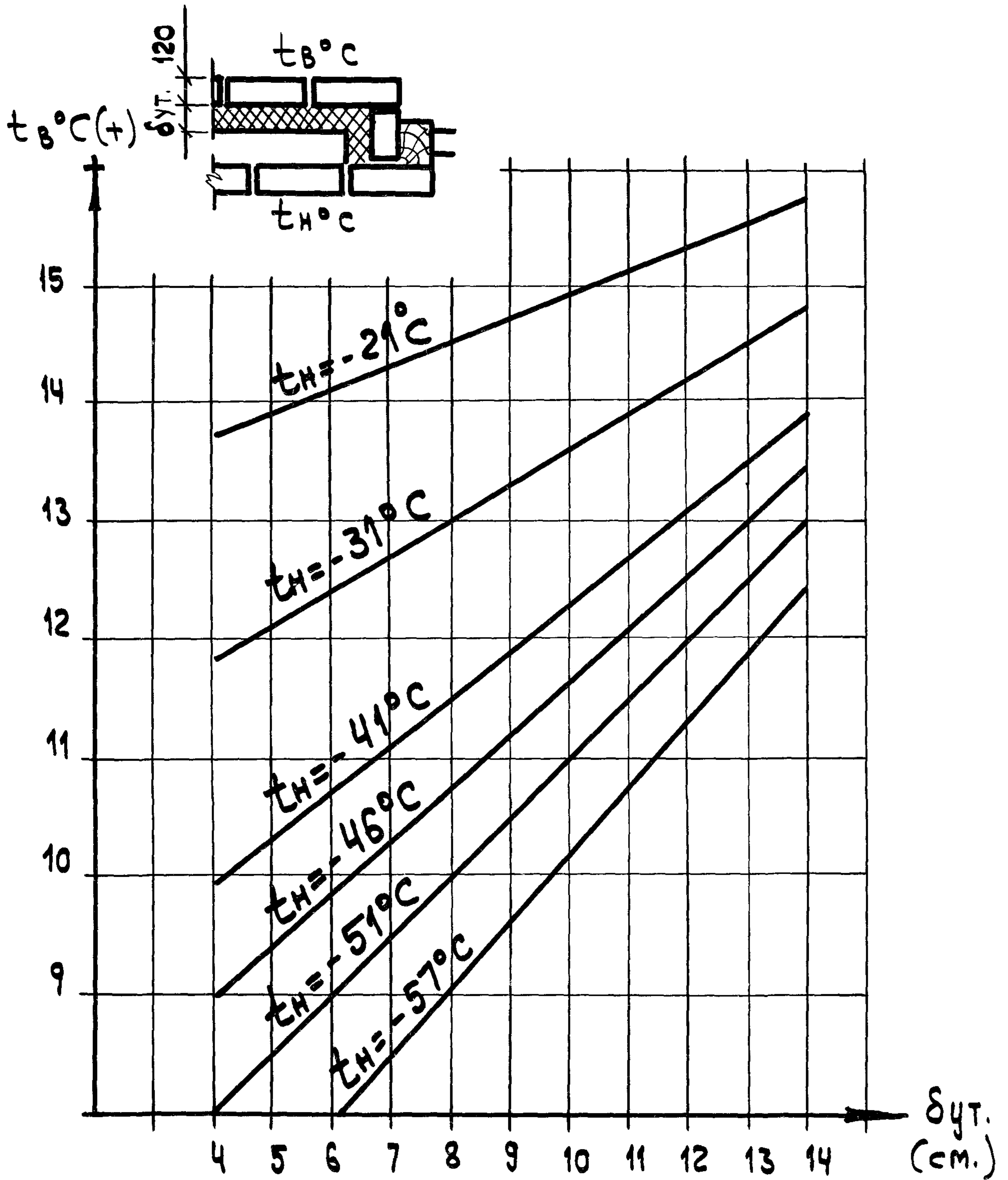

Инв. N подл. Подл. и дата взм. инв. N

$\lambda = 0,20 \text{ Вт/м}^\circ\text{С}$

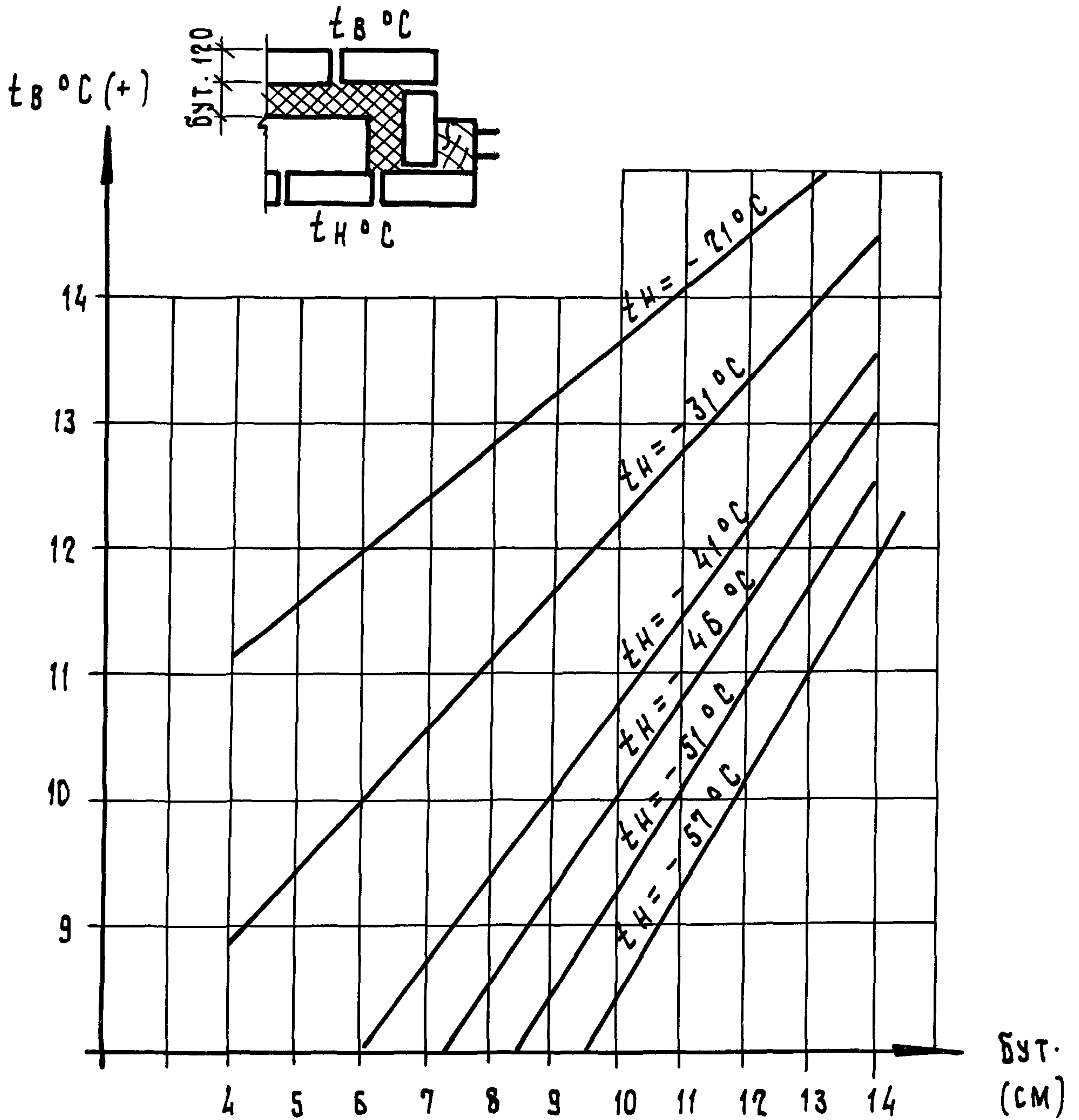

2.130 -8.0 11

ЛНСТ
27

$$\lambda = 0,12 \text{ Вт/м}^\circ\text{С}$$

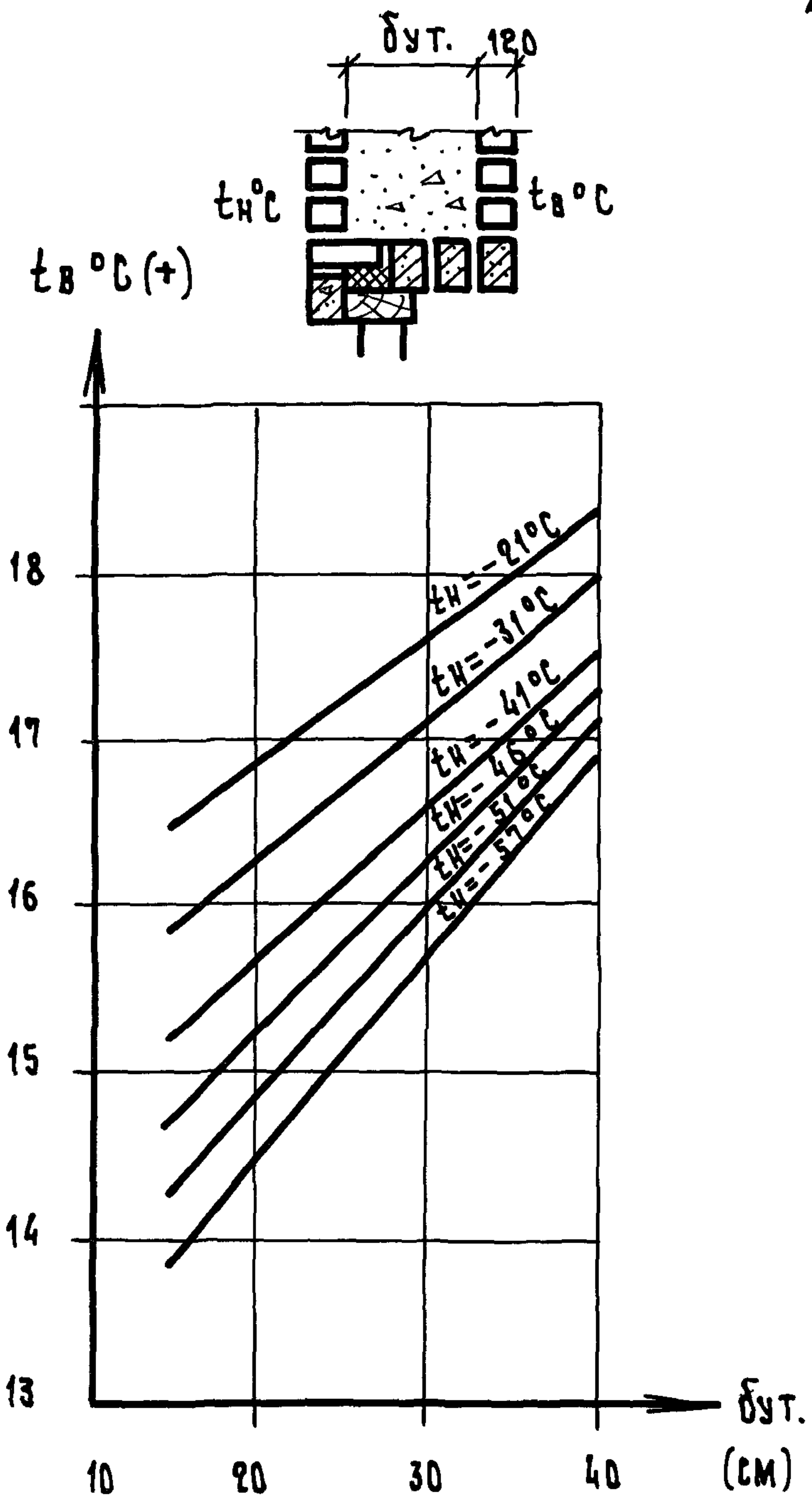

$\lambda = 0,12 \text{ Вт/м}^\circ\text{С}$

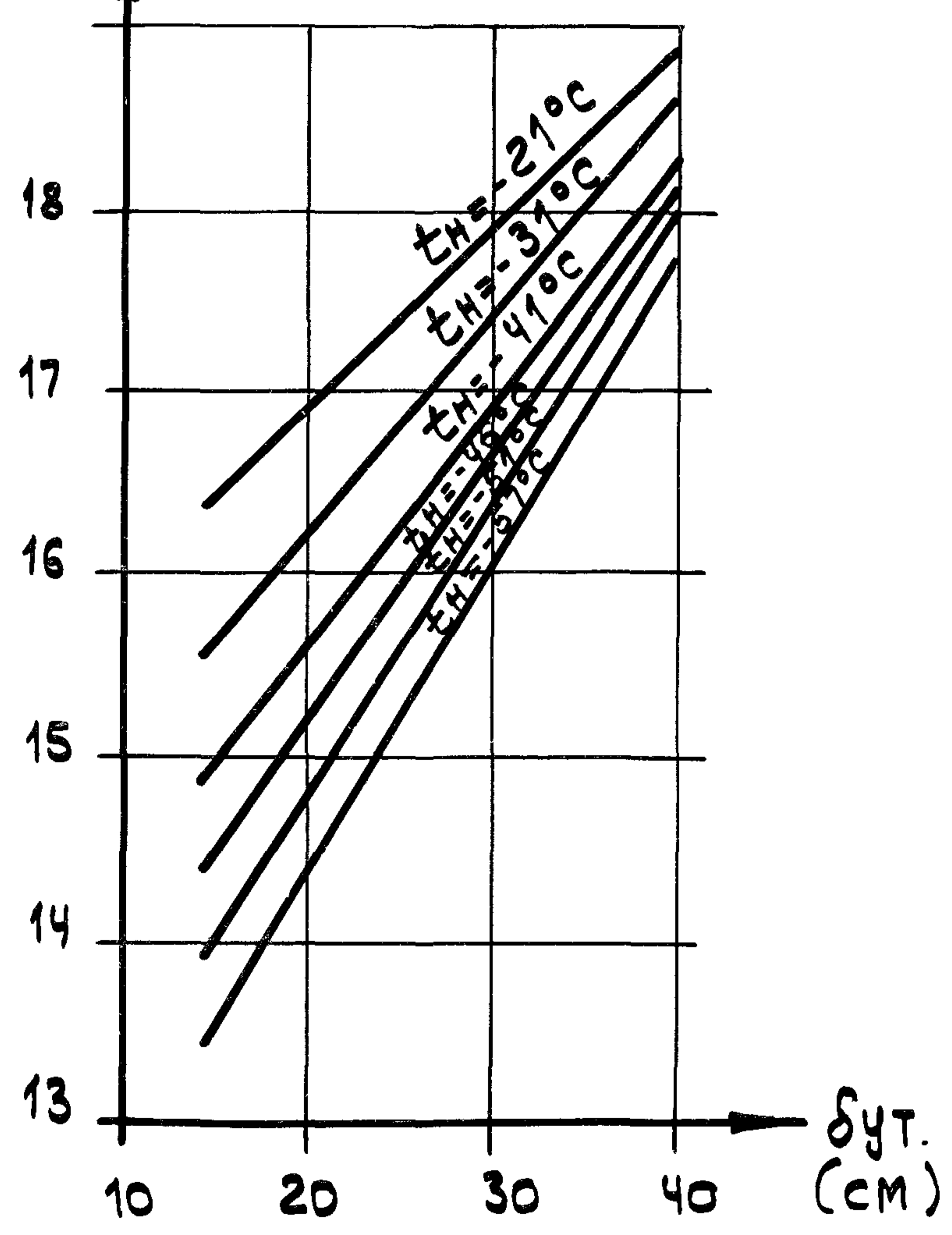
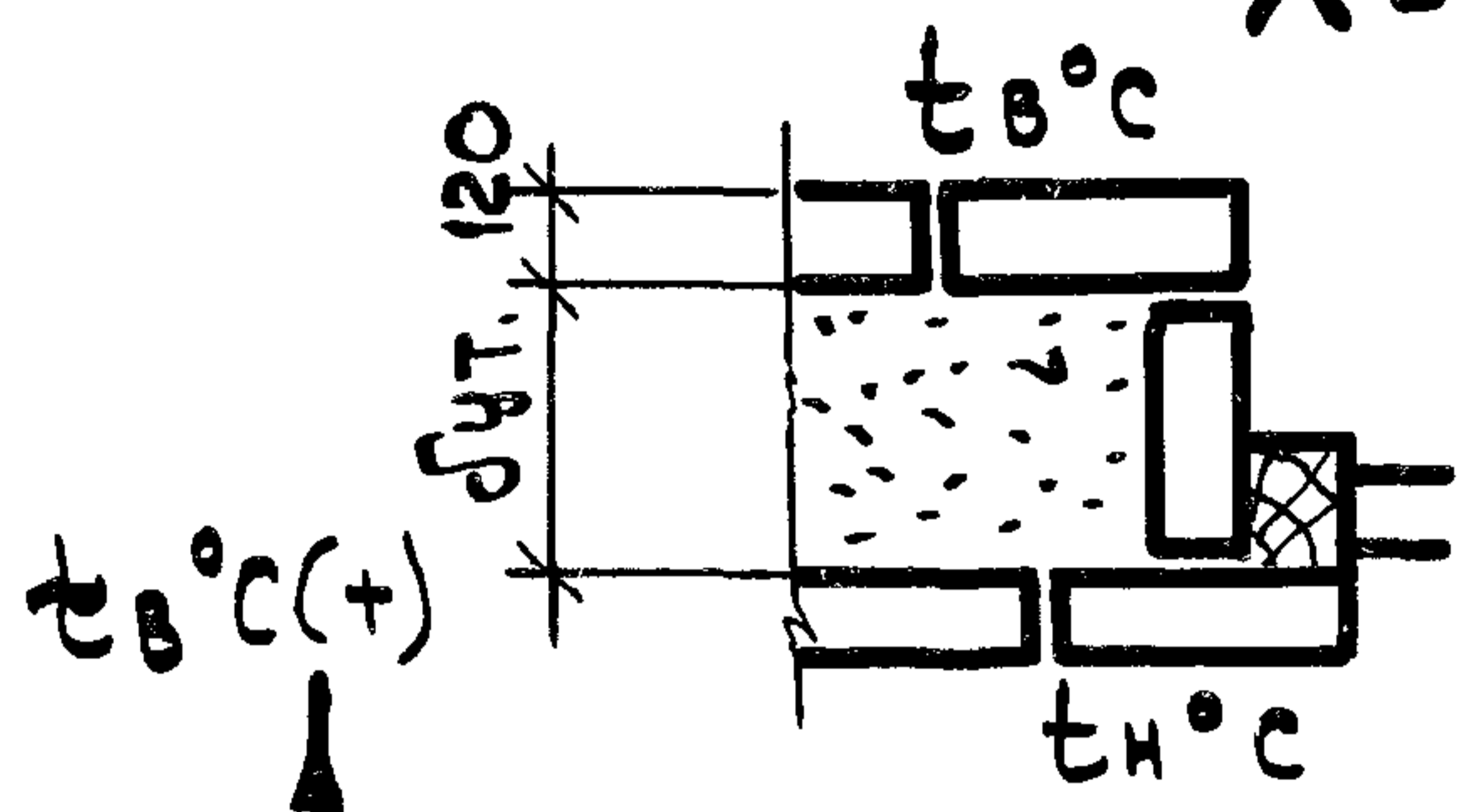

инв. N подл.	Подл. и дата	взам. инв. N

$$\lambda = 0,23 \text{ Вт / м}^\circ\text{С}$$

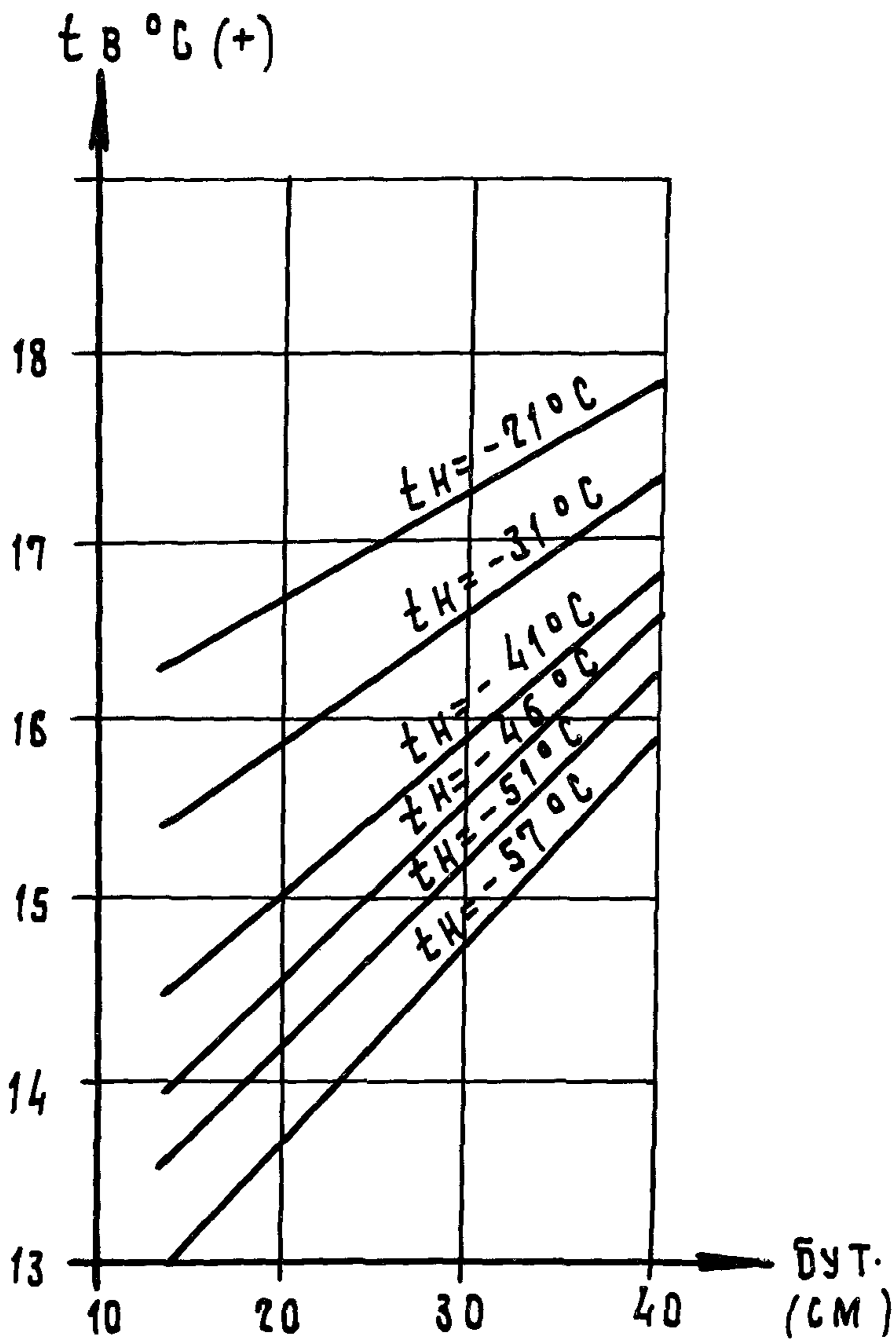
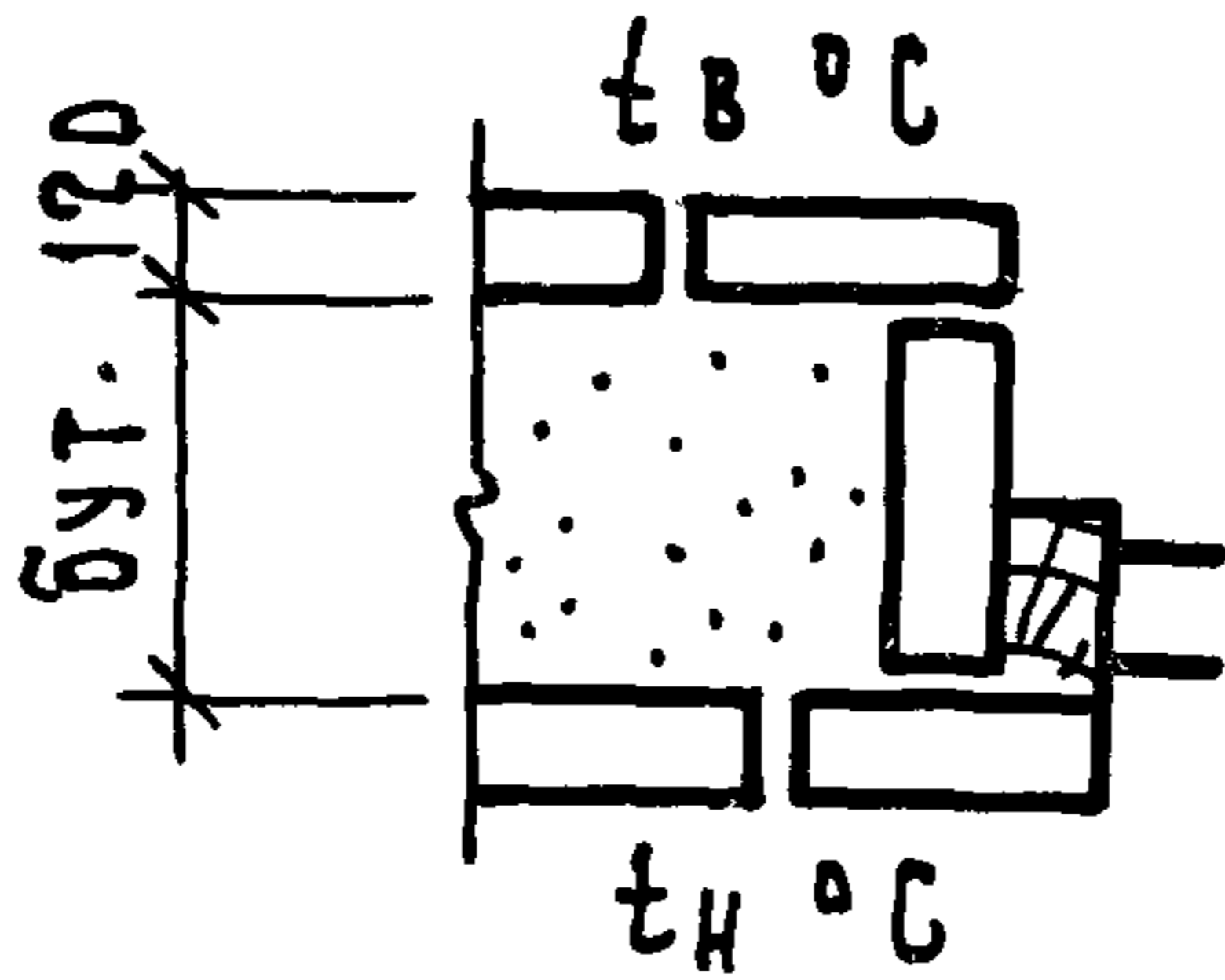

ИНВ. И ПОДАЛ ПОДАЛ. К ДАТА ВЗАМ. И НВ. И

2.130 - 8.0 11

Лист

30

$$\lambda = 0,23 \text{ Вт/м}^\circ\text{С}$$

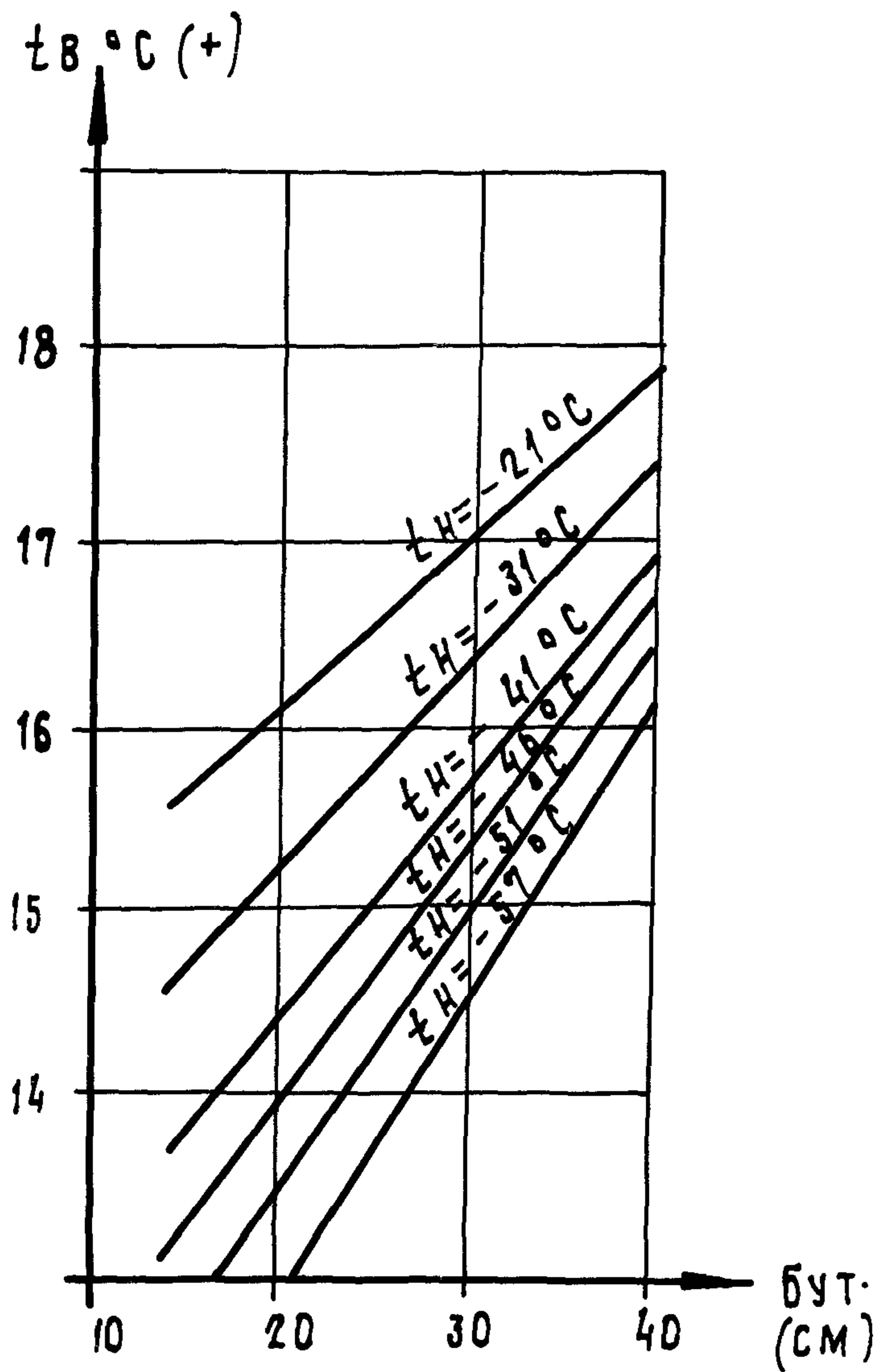
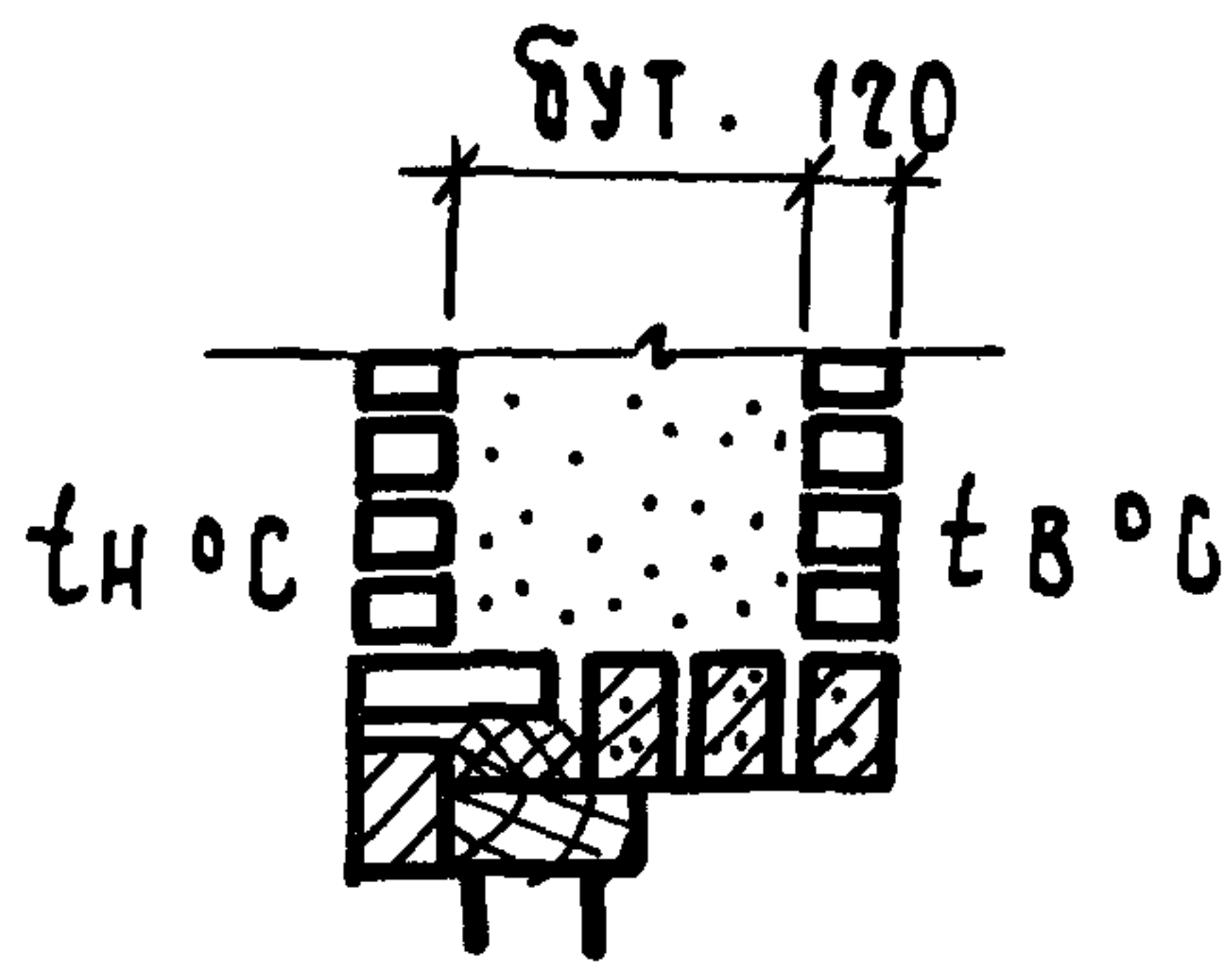

И.В.Н.П.В.А.Л. П.О.Ч.П. И.Д.А.Т.А. В.З.А.М.И.Н.В.М.

2.130 - 80.11

ЛНСТ

31

$$\lambda = 0,35 \text{ Вт / м}^\circ\text{С}$$

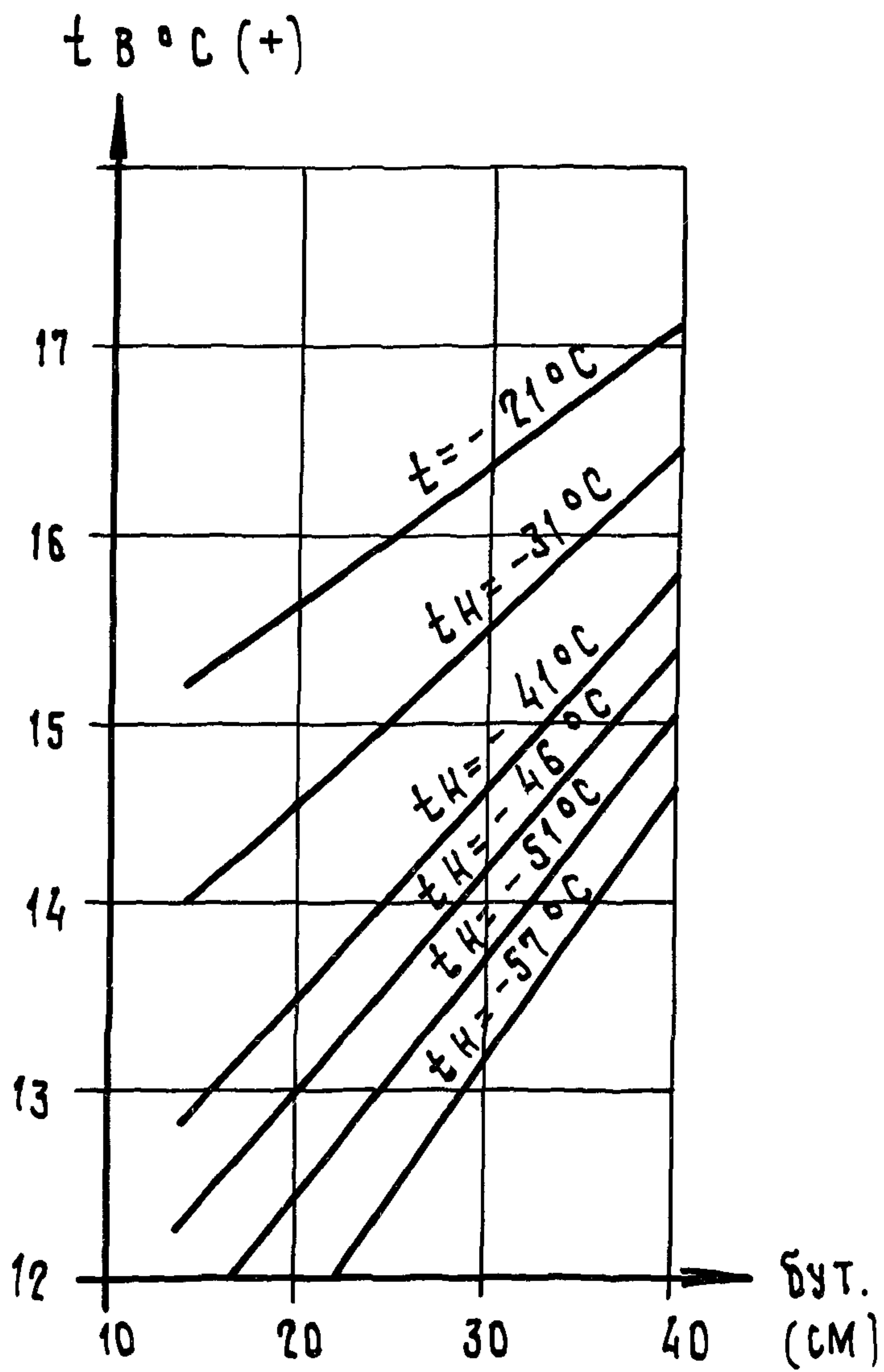
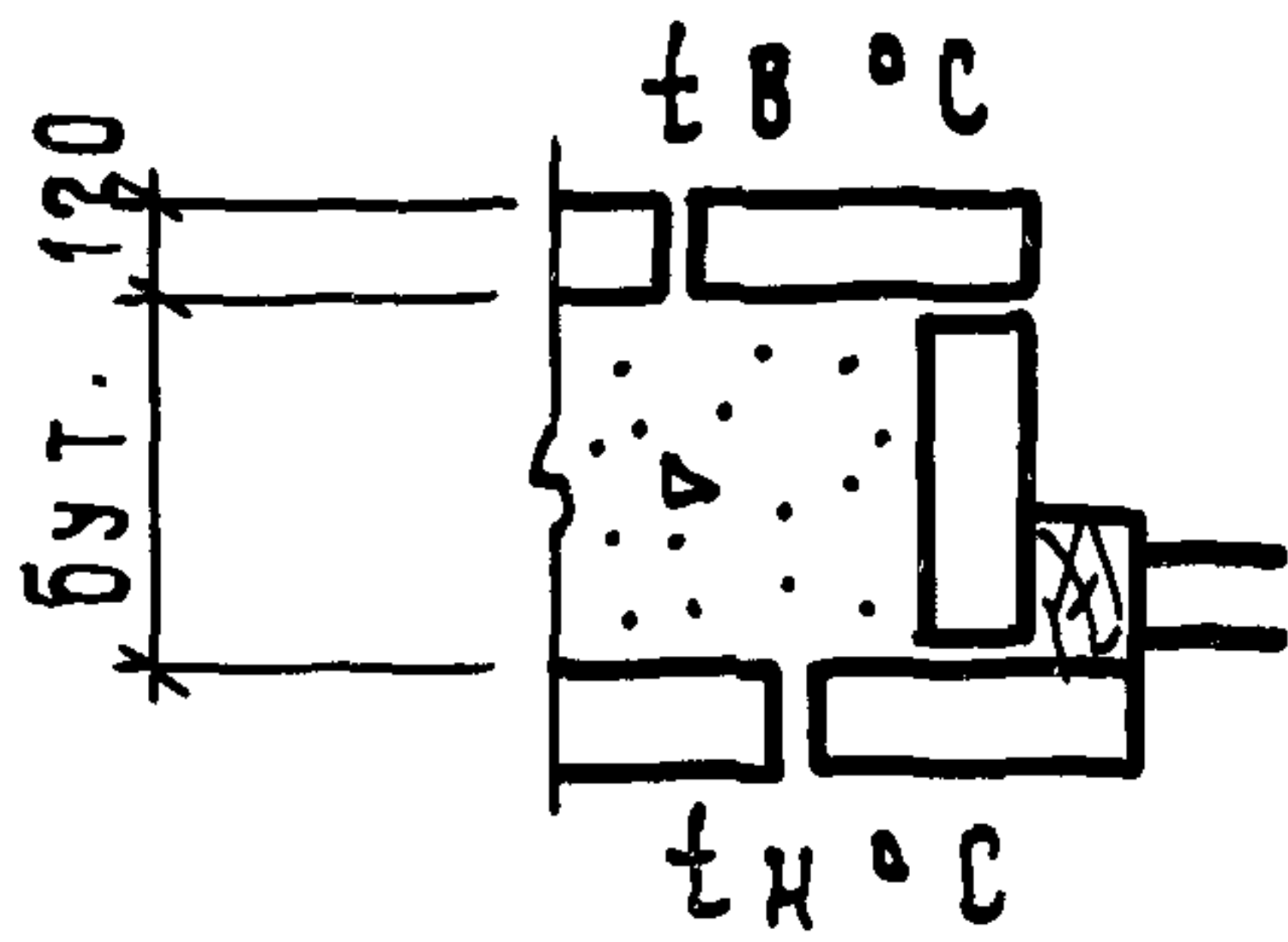

2.130 - 8.0 11

Лист

32

23122 - 01 72

$$\lambda = 0,35 \text{ Вт / м}^\circ\text{С}$$

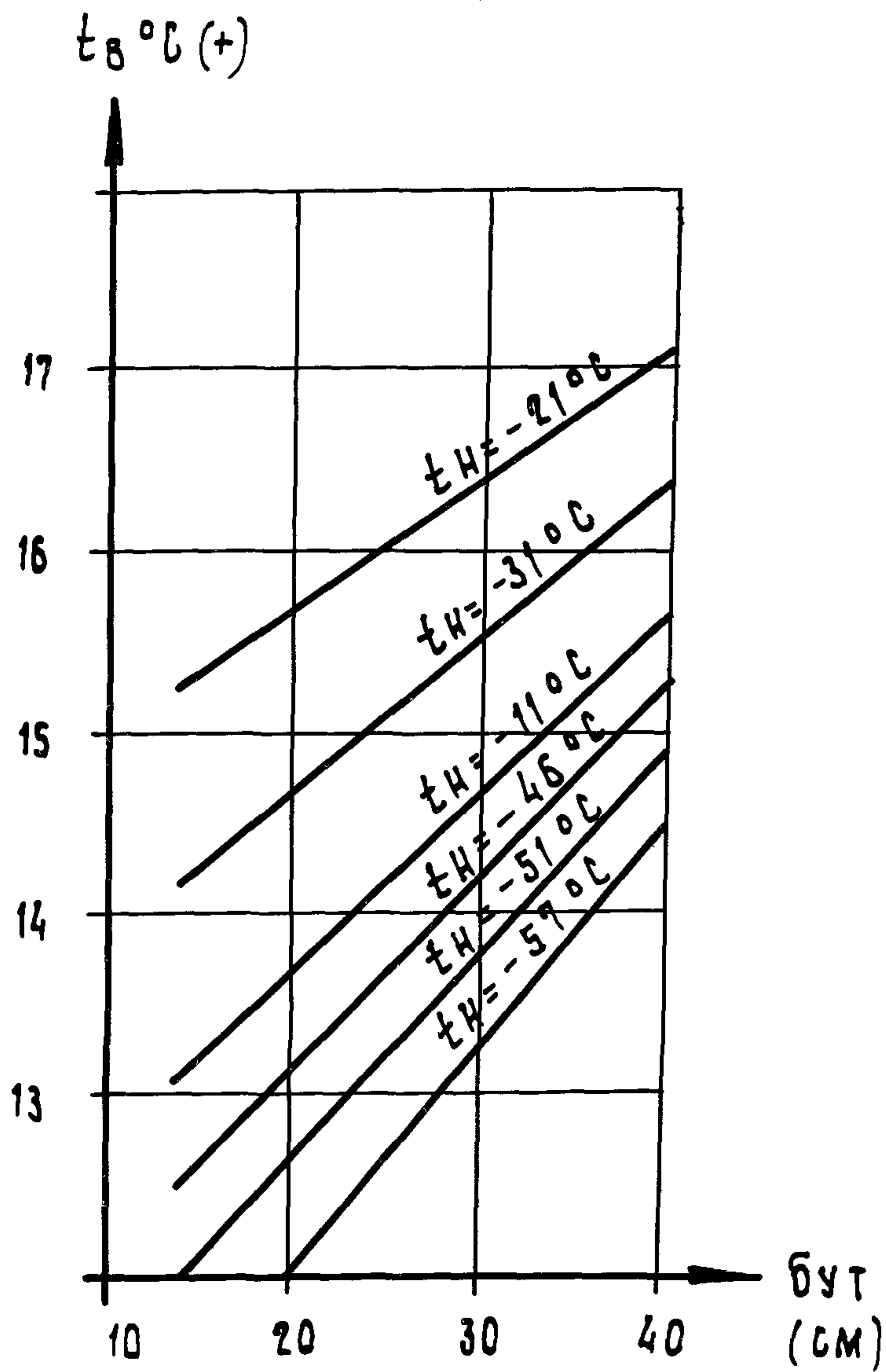
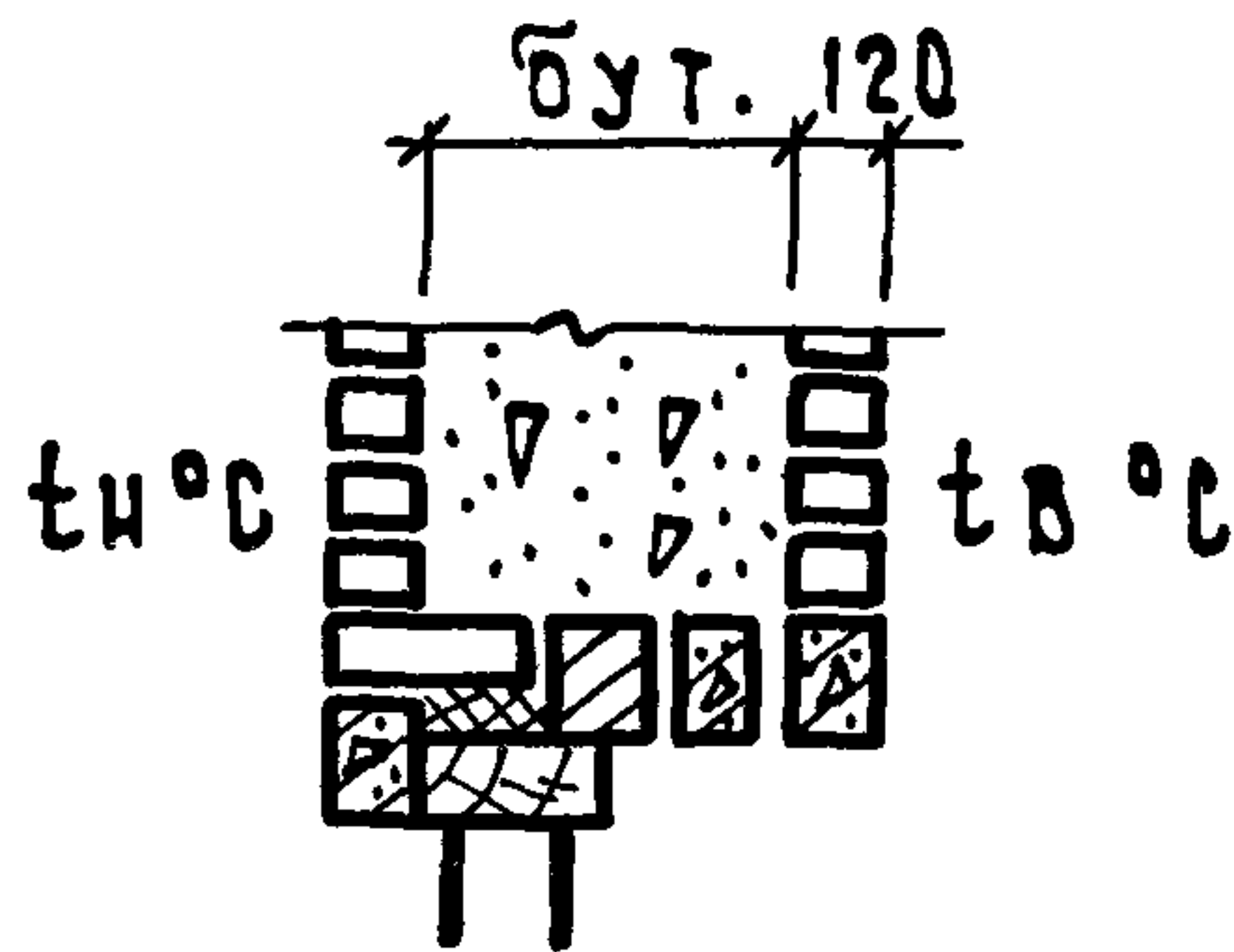

ИЗБ.Н ПОДЛ ПОДП. И ДАТА ВЗАМ.ИЗБ.Н

2.130 - 8.0 11

Лист
33

23122-01 (73)