



Рекомендации по выполнению  
текстовой, графической и схемной  
конструкторской документации при  
автоматизированном проектировании

Р 50-54-99-88

ГОСУДАРСТВЕННЫЙ КОМИТЕТ СССР ПО СТАНДАРТАМ  
(Госстандарт СССР)

Всесоюзный научно-исследовательский институт  
по нормализации в машиностроении  
(ВНИИНМАШ)

Утверждены  
Приказом ВНИИНМАШ  
№ 319 от 11.11.1988г.

Рекомендации по выполнению текстовой,  
графической и схемной конструкторской  
документации при автоматизированном  
проектировании

Р 50-54-99-88

Москва. 1989

---

Рекомендации по выполнению текстовой, графической и схемной конструкторской документации при автоматизированном проектировании

Р 50-54-99-88

ОКСТУ 0002

---

Рекомендации (Р) распространяются на конструкторскую документацию (КД) отраслей машиностроения, выполняемую на бумажных носителях в условиях функционирования системы автоматизированного проектирования (САПР).

Выполнение КД на устройствах вывода ЭВМ регламентируется новой редакцией ГОСТ 2.004 "ЕСКД. Общие требования к выполнению конструкторских и технологических документов на печатающих и графических устройствах вывода ЭВМ" (дата введения - 01.07.1989г.). В стандарте устанавливаются форматы и масштабы, правила выполнения линий, шрифтов, основной надписи КД и т.д. Этим снимаются ограничения, препятствующие применению средств ВТ.

Вместе с тем ряд положений действующих стандартов ЕСКД усложняет процесс программирования и приводит к нерациональному использованию ресурсов ЭВМ (памяти, объема вычисления и т.д.).

Предлагаемые Р развивают положения стандартов ЕСКД с целью упрощения текстовой, графической и схемной КД, выполненной на печатающих алфавитно-цифровых (АЦУ) и графических устройствах вывода ЭВМ (сокращение геометрической информации до уровня, необходимого для однозначного понимания; упрощение геометрических фигур; повышение помехоустойчивости изображения как с точки зрения восприятия, так и аппаратных погрешностей и др.).

Рекомендации разработаны на основе предложений специалистов отраслей промышленности и НТД предприятий, выпускающих КД в условиях САПР, в т.ч. НТД ЕСКД СЭВ, с последующим включением в стандарты ЕСКД.

## 1. ВЫПОЛНЕНИЕ ТЕКСТОВОЙ КД

Текстовые конструкторские документы (далее – документы) заполняются с учетом следующих положений:

общая информация помещается в начале документа;

каждая строка документов, разбитых на графы, начинается с идентификатора или имеет жесткое позиционирование;

данные вносятся слева направо и сверху вниз;

для автоматизированного внесения изменений предусматриваются координаты показателя (реквизита), а также место для измененной информации;

последний в документе – лист регистрации изменений (ЛРИ) заполняется по ГОСТ 2.503, при этом на всех остальных листах графы регистрации изменений (I4–I8) основной надписи документа не выполняются;

при первоначальном получении или замене (переиздании) всего документа графы I9 – 23 основной надписи выполняются только на первом листе.

Рекомендуется установить единый порядок нумерации страниц документа, содержащего листы разных форматов и (или) два листа формата А4 на одном листе формата А3. В этом случае целесообразно применять термин "страница", номер которой присваивается каждому листу документа по порядку независимо от его формата. При этом в графах 7 и 8 основной надписи документа следует заменить "лист" на "с", "листов" – на "с-ц".

При выполнении документов на АЦПУ, прежде всего на печатающих устройствах с ограниченным набором знаков, следует заменять текстом сложные формулы, специальные знаки, буквы греческого алфавита и т.д., например " $\approx$  ? вх" на "приблизительно равно постоянной времени входа".

## 2. ВЫПОЛНЕНИЕ ГРАФИЧЕСКОЙ КД

Технические возможности современной ВТ и уровень математического обеспечения позволяют получать графическую КД без отступлений от стандартов ЕСКД. Однако для рационального использования графических устройств, а также выполнения графической КД средствами ВТ с малым объемом памяти и программным обеспечением низкого уровня следует принять некоторые упрощения. Так, при выполнении чертежей на графических устройствах допускается:

вносить сложные элементы (черт.1);

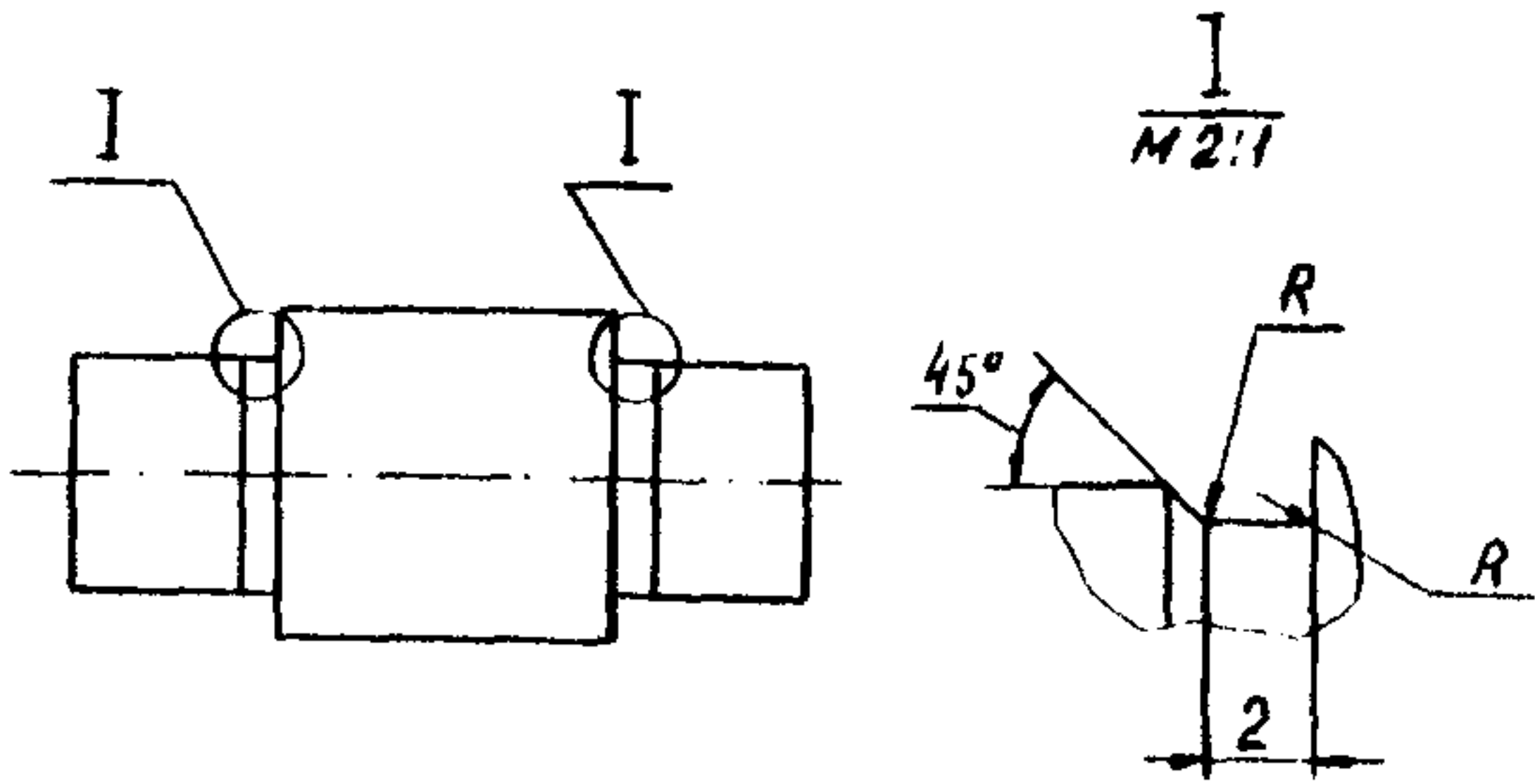

Черт. 1

радиусы скругления не изображать (черт.2);

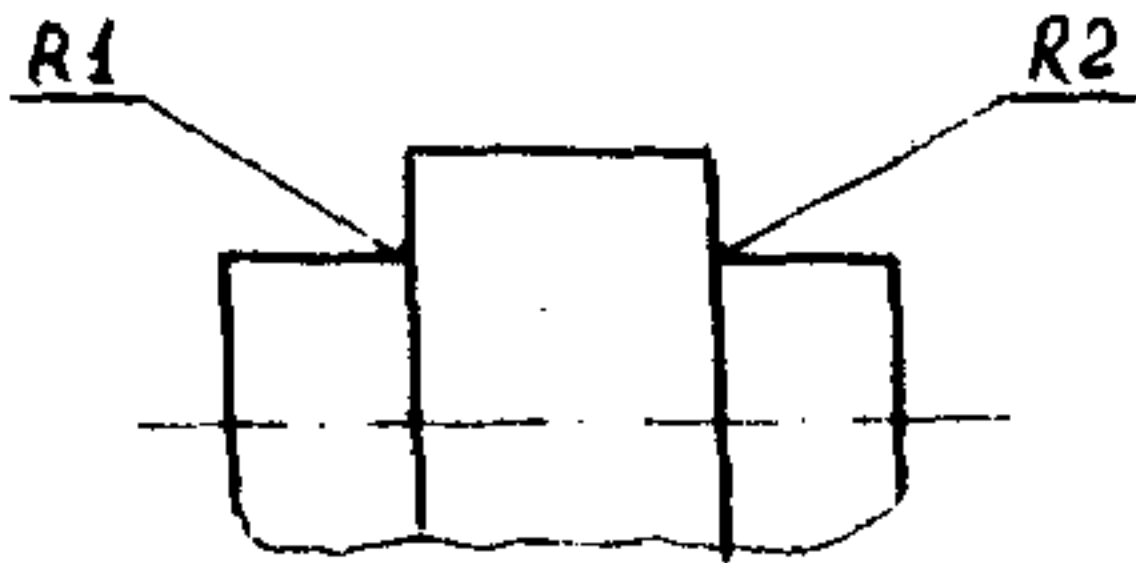

Черт. 2

фаски на стержне с резьбой в проекциях на перпендикулярную и параллельную плоскости к оси стержня или отверстия не изображать, а указывать их размеры, как показано на черт. 3;

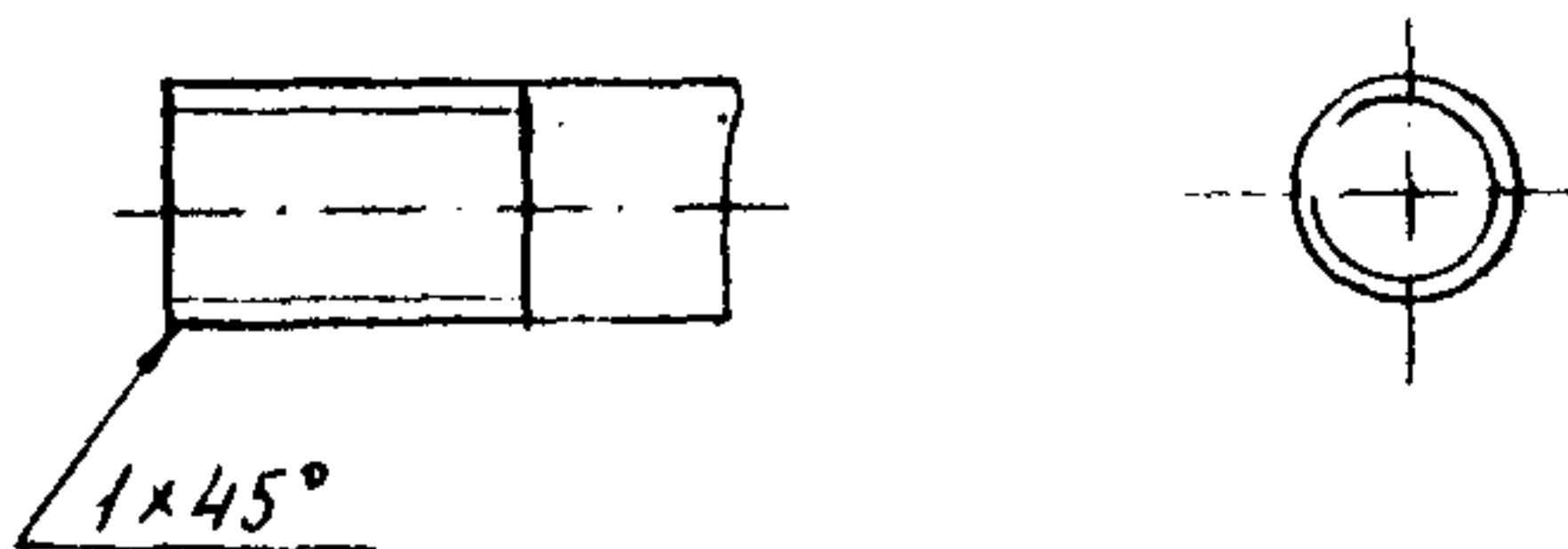

Черт. 3

полки линий-выносок выполнять одинаковой длины независимо от текста надписи.

При изображении изделий в разрезе, сечении:

не менять направлений линий штриховки и в тех случаях,

когда контур изображения совпадает с наклоном линий штриховки;

не выделять местный разрез сплошной волнистой линией, нанося только линии штриховки (черт. 4);

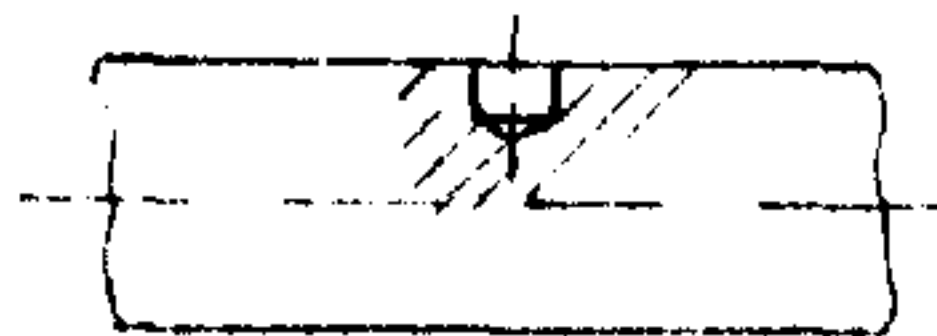

Черт. 4

выполнять графическое обозначение материала по внутреннему контуру (черт. 5);



Черт. 5

частичный разрез отдельных симметричных элементов выполнять до оси симметрии (черт. 6).

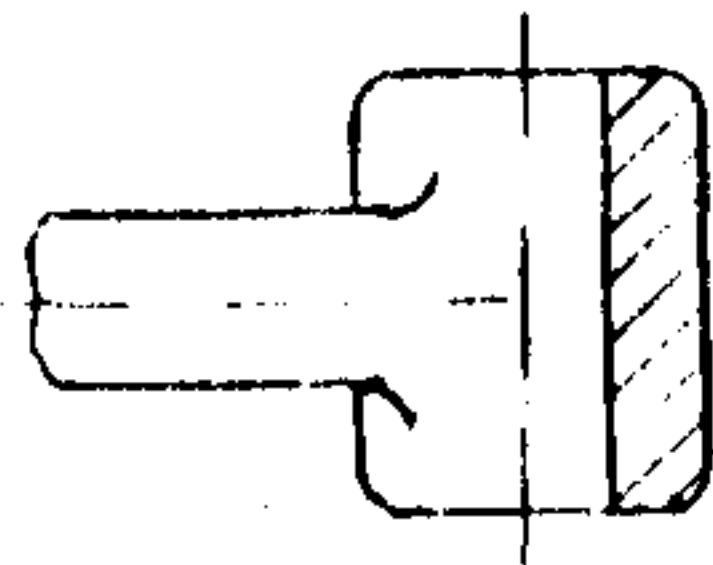

Черт. 6

При нанесении размеров и предельных отклонений:  
размерные числа не располагать в шахматном порядке;  
заменить стрелки на размерных линиях, расположенных цепочкой, засечками, наносимыми под углом  $45^\circ$  к размерным линиям или окружностям (черт. 7);



Черт. 7

наносить размеры, как показано на черт. 8.

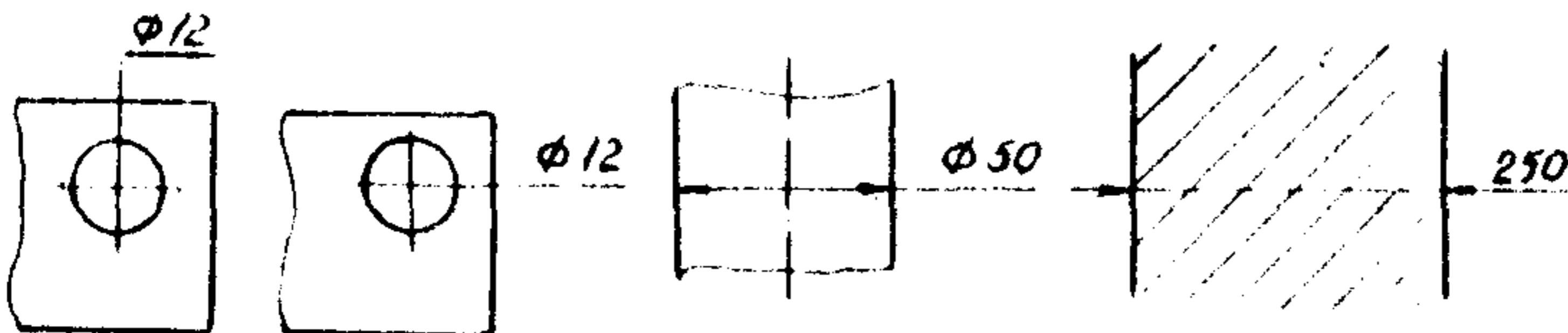

Черт. 8

При выполнении сборочных чертежей печатных плат позиционное обозначение элементов наносить, как показано на черт. 9.

Прил. I.

Надписи и текст на одном документе допускается выполнять прописными буквами, а также шрифтами различных типов и размеров, например на чертеже, сделанном на графическом устройстве, выполнять текстовую информацию на АЦПУ. При этом текст можно располагать как на поле чертежа, так и на отдельных листах формата А3 и А4, которые нумеруются как первые и (или) последующие листы. Допускается также заменять специальные знаки словами, например, вместо "○" - "Сфера", взамен "∩" - "Дуга".

Часть информации целесообразно приводить в виде таблиц (см. п. 2.49 и п. 2.53 ГОСТ 2.307). При этом таблицы выносят на отдельные листы, что позволяет использовать АЦПУ для их выполнения.

На АЦПУ, которые имеют такие преимущества, как быстрдействие и относительно невысокая стоимость, рекомендуется выполнять некоторые графические документы. В частности, сборочные чертежи печатных плат цифровых устройств выполняемы на АЦПУ даже с ограниченным набором знаков (черт. II, Прил. 2). При этом несоблюдение масштаба изображения не приводит к неоднозначности понимания чертежа.







При выполнении графической КД на АЦУ линии, устройства, обозначения тока, сигналов и т.п. следует вносить в соответствии с табл.6 ГОСТ 2.721.

### 3. ВЫПОЛНЕНИЕ СХЕМНОЙ КД

Схемная КД (далее – схемы) выполняется на графических устройствах согласно требованиям стандартов ЕСКД (черт.10, Прил.1), что, однако, не исключает необоснованно высокой трудоемкости загрузки памяти ЭВМ.

Это относится прежде всего к применению зачерненных областей в условных графических обозначениях (УГО). При выполнении УГО рекомендуется заменять зачерненные области заштрихованными, сохраняя однозначность обозначений (табл.1)

Таблица 1

Номер стандарта	Стандартизованное УГО	Рекомендуемое УГО
ГОСТ 2.725		
ГОСТ 2.740	 нул	 нул
ГОСТ 2.753		

В действующих стандартах некоторые УГО содержат геометрически сложные формы, линии произвольного вида и направления и т.п., что осложняет выполнение их на графических устройствах и не позволяет применять АЦУ.

Поэтому при создании УГО на элементы, обозначения которых не стандартизованы, рекомендуется пользоваться общими формальными принципами конструирования, не зависящими от областей техники, вида и типа схемы и изложенными МР-44-85 "Формализация требований стандартов ЕСКД на правила выполнения схем". Кроме того в УГО возможна замена графики буквенно-цифровой информацией, помещаемой в прямоугольнике



(квадрат), с добавлением при необходимости пояснительного текста на поле схемы. При этом основным критерием является однозначность обозначения.



Снизить трудоемкость выполнения схемы позволит замена ее части текстовой информацией. Например, при выполнении принципиальной электрической схемы цифровой техники вместо УГО элементов, не несущих логической информации (конденсаторов развязки питания, гнезд и т.п.), рекомендуется приводить таблицы с их позиционным обозначением и т.д. Такая замена, а также замена буквенно-цифровой информацией особенно актуальна для схем, выполненных на АЦУ с более ограниченными изобразительными возможностями, чем графические устройства.

На АЦУ целесообразно выполнять структурные и функциональные схемы, а также небольшие (по числу элементов и связей) принципиальные электрические схемы цифровой и аналоговой техники прежде всего в текстовых документах (черт. 12 и 13, Прил.2).

При выполнении функциональной схемы допускается проставить порядковые номера взамен наименования и типа каждого устройства, изображенного в виде прямоугольника. Эти номера приводятся на принципиальной электрической схеме как заготовки или внутри УГО. Так же допускается заменить обозначения и (или) наименования каждой функциональной группы.

Элементы схем, выполняемых на АЦУ, должны соответствовать ГОСТ 2.721, а также другим стандартам ЕСКД на УГО. При отсутствии отпечатанного обозначения элемента следует выполнять его УГО на АЦУ по ГОСТ 2.721 в виде прямоугольника с вписанными в него алфавитно-цифровыми обозначениями самого элемента и его выводов, а также обозначением указателей выводов по соответствующему стандарту ЕСКД с добавлением при необходимости пояснительного текста на поле схемы. Примеры выполнения УГО на АЦУ приведены в табл.2.

Таблица 2

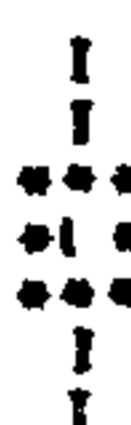
Номер стандарта	Наименование	Обозначение	Отпечатанное обозначение
1	2	3	4
ГОСТ 2.723	Катушка индуктивности, проволочная, без магнитопровода		 или 

1	2	3	4
ГОСТ 2.743	Логический элемент 2И-НЕ		$\begin{array}{c} I-I \\ -I \& I \\ -I-I \\ I-I \end{array} \quad \text{или} \quad \begin{array}{c} I-I \\ -I \& I \\ -I-I \\ I-I \end{array}$
ГОСТ 2.743	Д-триггер с установкой по инверсным входам R и S с прямым динамическим входом C		$\begin{array}{c} I-I \\ -ORITTI \\ ->CI \\ -IDI \\ -OSI \\ I-I \end{array} \quad \text{или} \quad \begin{array}{c} I-I \\ -ORI \\ I-I \\ ->CI \\ -IDI \\ -OSI \\ I-I \end{array}$
ГОСТ 2.759	Усилитель операционный		$\begin{array}{c} I-I \\ -O \\ I-I \\ -I \\ I-I \\ -XUOI \\ I-I \\ -XUOI \\ I-I \\ -XUOI \\ I-I \\ -XUOI \\ I-I \end{array}$

В связи с тем, что АЦПУ имеет ограниченный набор знаков и не все символы и буквенно-цифровые обозначения, соответствующие стандартам ЕСКД, могут быть воспроизведены, рекомендуется использовать обозначения, приведенные в ГОСТ 2.604, а также ГОСТ 2.721 при условии однозначности их понимания (табл.3)

Таблица 3

Номер стандарта	Наименование	Обозначения по ГОСТ	Дополнительное обозначение, выполняемое на АЦПУ
ГОСТ 2.743	Умножение по основанию $n$	$MPL_n$	$MPL / n /$ или $MPL   n  $
ГОСТ 2.759	Аналоговый сигнал	$\circ$ или $\wedge$	$\Lambda$
-"-	Цифровой сигнал	$\#$	
-"-	Преобразование цифро-аналоговое	$\# / \wedge$	$D / \Lambda$
-"-	Показательная функция	$X \uparrow$ или $X \wedge Y$ или $X^Y$	$X \wedge Y$

ВИД СО СНЯТОЙ КРЫШКОЙ

ВИД 3,  
М 1:1

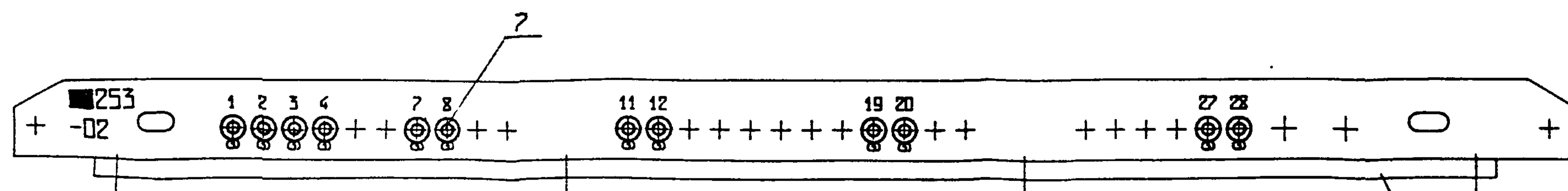
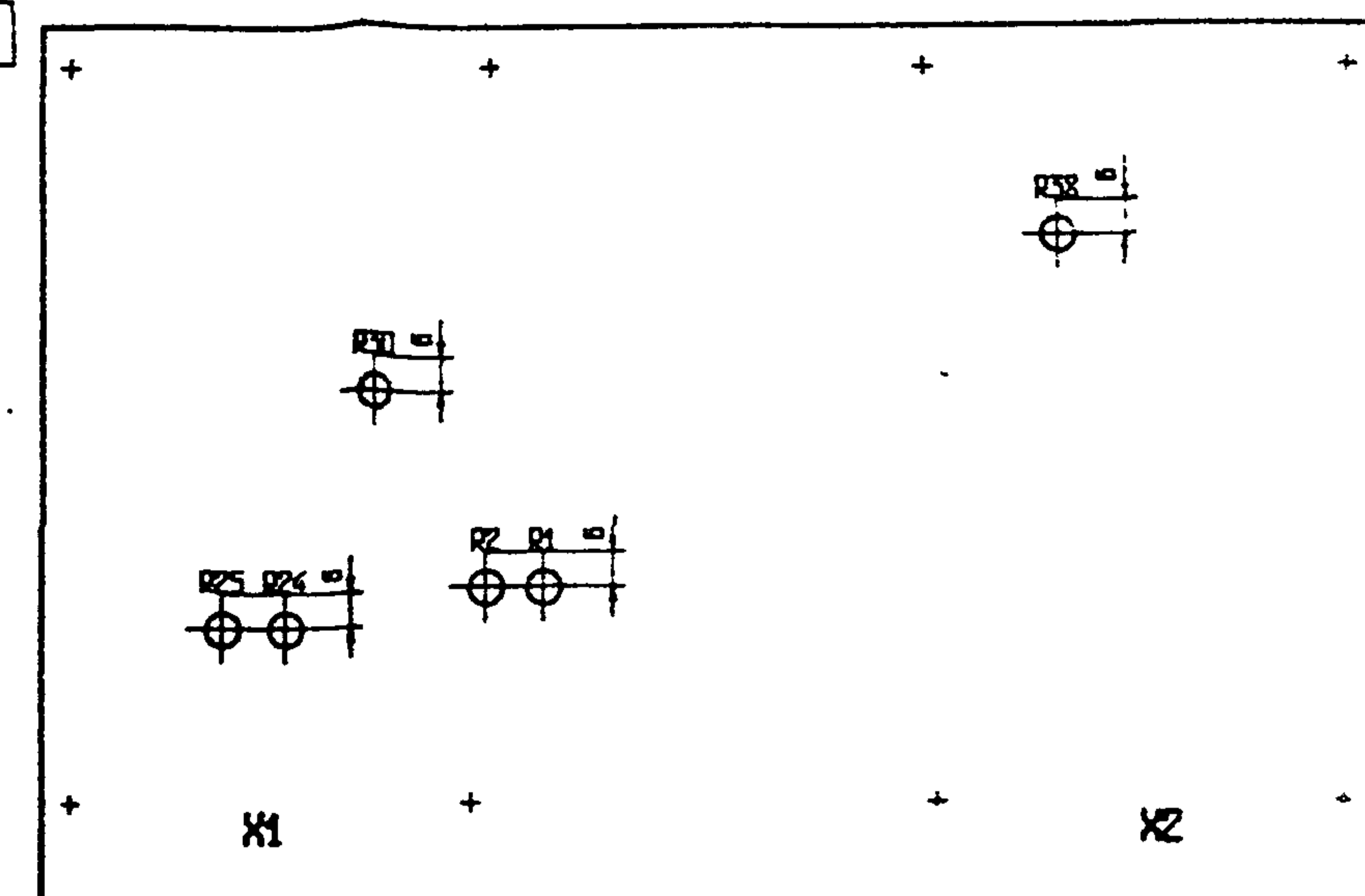


30. ЭЛЕМЕНТЫ УСТАНОВИТЬ  
 C1, C3... C28, C30... C33, C35, C36, C38, C40, C42, C44, C46, C48, C49, C51, C53... C56, C58, C59, C61... C63, C65... C68, C91, C92  
 - ПО ВАРИАНТУ IIb  
 D2, D3, D4, D7, D9, C41, C43, C45, C47, C50, C52, C57, C60, C64, C90  
 - ПО ВАРИАНТУ IIa.  
 U01... U03 - ПО ВАРИАНТУ IIa.

ОСТАЛЬНЫЕ СМ. ВЫС. 088. 92006

13

10

САИТ "ГРИФ-3"

3 038 310С6

ИМЯ	ИМСТ	И. ДОКУМ	ПОДП	ДАТА
ИМЯ	ИМСТ	И. ДОКУМ	ПОДП	ДАТА
ЯЧЕЙКА 253-02				
СБОРОЧНЫЙ ЧЕРТЕЖ				
ИМСТ	ИМСТ	ИМСТ	ИМСТ	ИМСТ

### ФОРМИРОВАТЕЛЬ СИГНАЛОВ УПРАВЛЕНИЯ

СОГЛАСУЮЩИЕ КАСИ

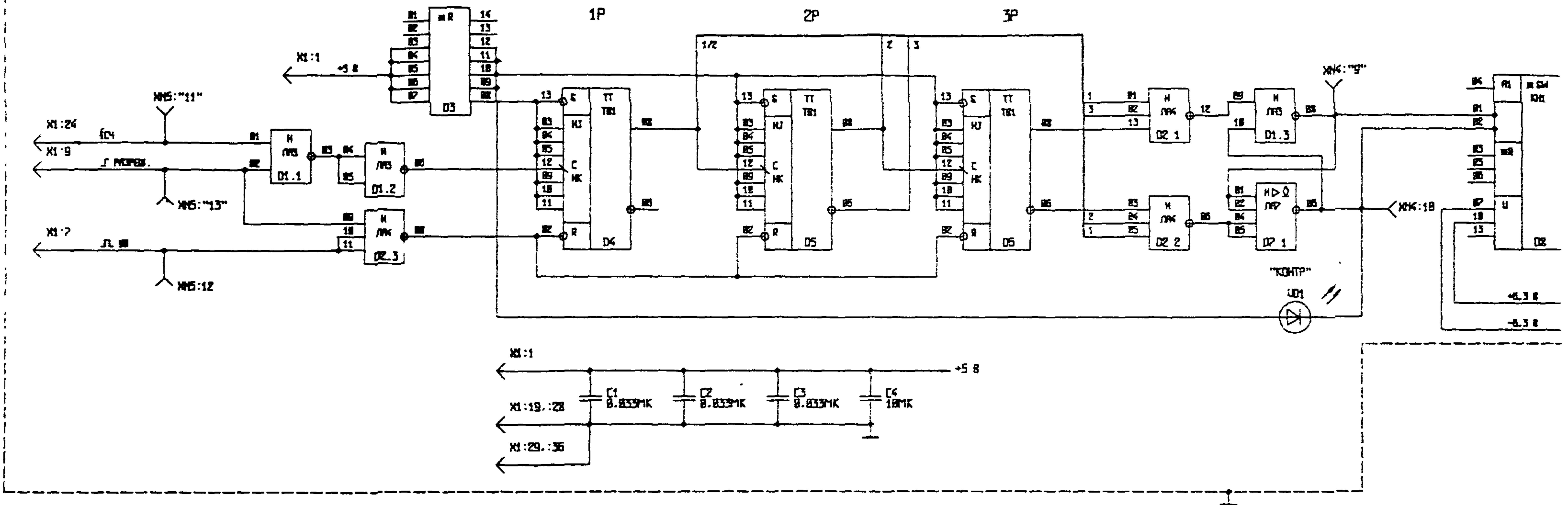

СЛБ СИГНАЛОВ УПРАВЛЕНИЯ

СОГЛАСУЮЩИЕ КАСКАДЫ 1, 2 (СК1.2)

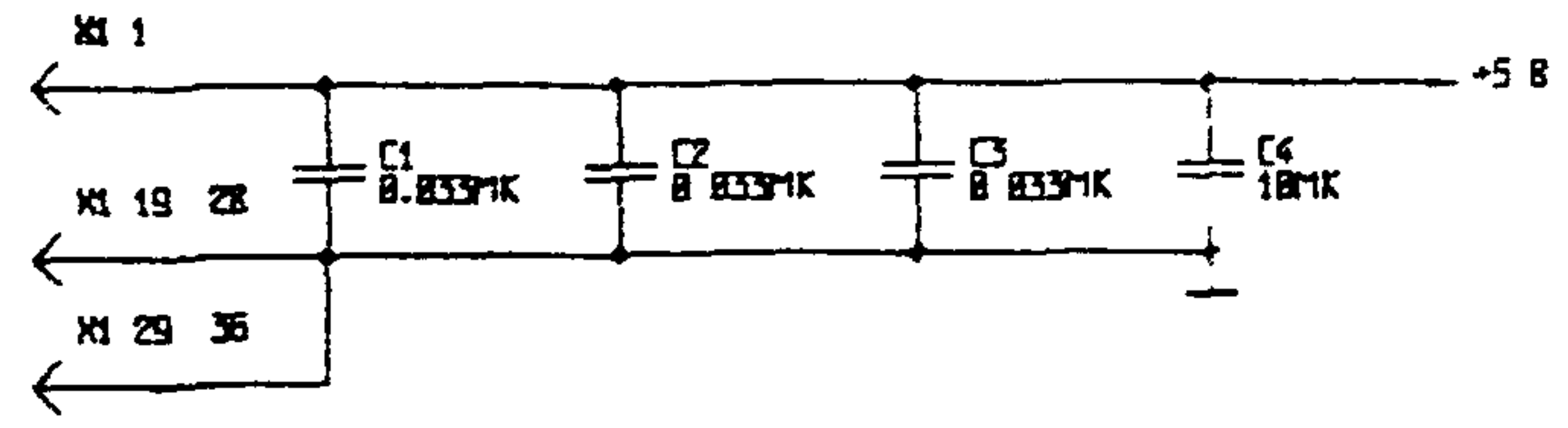
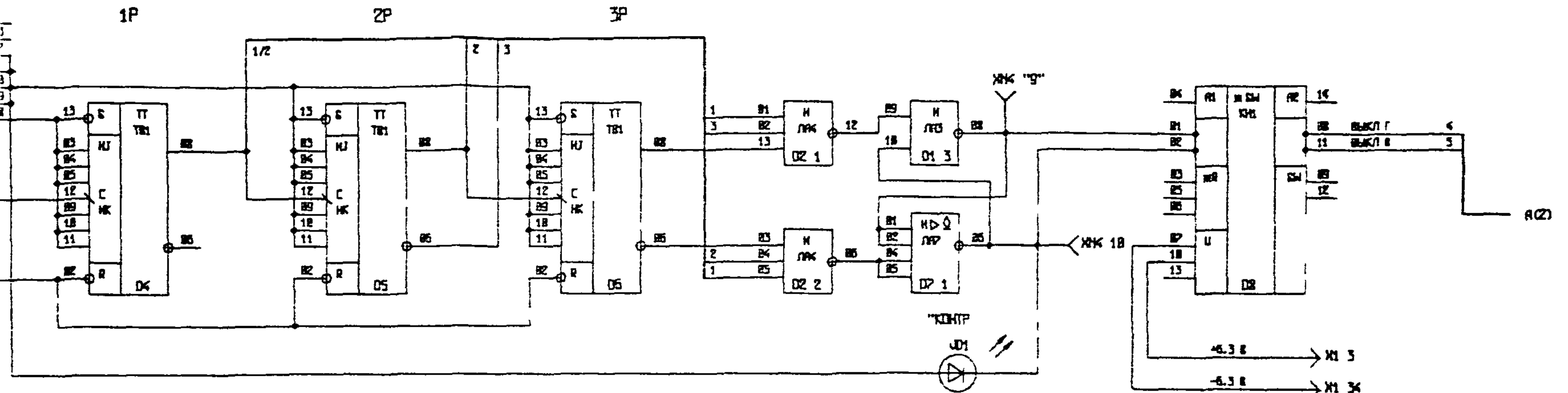

XXXX XXX XXX33				
ИЗМ.	ИМЕТ	И ДОКУМ	И ЧИС	И ДАТА
РАЗРАБ	ВЧСНКА XXXXX-XX СХЕМА ЭЛЕКТРИЧЕСКАЯ			
ПРОБ	ПРИНЦИПИАЛЬНАЯ			
И КОМП	ИМЕТ	ИМЕТ	ИМЕТ	ИМЕТ
И КОМП				
И КОМП				

ХХХ.ХХХ.ХХХ I

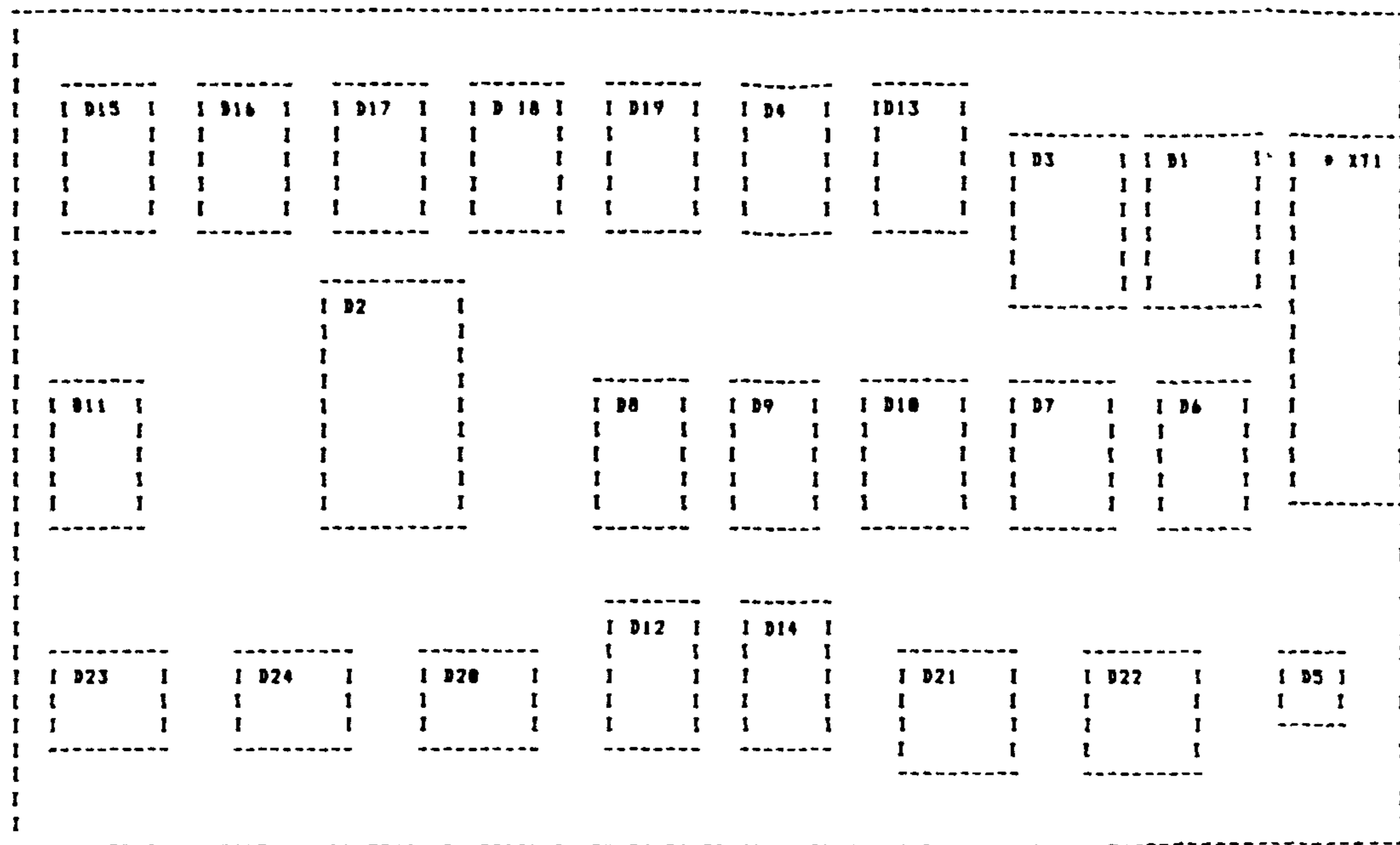

1 ЭЛЕКТРОРАДИОЭЛЕМЕНТЫ НА ПЛАТЕ УСТАНОВИТЬ СОГЛАСНО ТАБЛИЦЕ 1.  
2. ТАБЛИЦА 1 СОДЕРЖИТ СЛЕДУЮЩИЕ ДАННЫЕ:  
В ГРАФЕ "ПОЗ.ОБОЗНАЧЕНИЕ" - ПОЗ. ОБОЗНАЧЕНИЯ ЭЛЕКТРОРАДИОЭЛЕМЕНТОВ ПО СХЕМЕ ХХХ.ХХХХХХХХ ЭЗ;  
В ГРАФЕ "ПОЗ." - ПОЗИЦИИ ЭЛЕКТРОРАДИОЭЛЕМЕНТОВ ПО СПЕЦИФИКАЦИИ;  
В ГРАФЕ "КОНТ." - ОБОЗНАЧЕНИЕ КОНТАКТОВ ЭЛЕКТРОРАДИОЭЛЕМЕНТОВ;  
В ГРАФЕ "МЕСТО УСТАНОВКИ" - МАРКИРОВКА МЕСТ УСТАНОВКИ ЭЛЕКТРОРАДИОЭЛЕМЕНТОВ НА ПЛАТЕ;  
В ГРАФЕ "ВАРИАНТ УСТАНОВКИ" - ВАРИАНТЫ УСТАНОВКИ ЭЛЕКТРОРАДИОЭЛЕМЕНТОВ ПО ОСТА ХХХ.ХХХ-ХХ И ПО БАЗОВОМУ ЧЕРТЕЖУ ПЛАТЫ  
В ГРАФЕ "ПРИМЕЧАНИЕ" - КОД КОРПУСА ЭЛЕКТРОРАДИОЭЛЕМЕНТА

ИМЭН. И Я	И	И	И	И	И	И	И	И	И
ИМЭН. И Я	И	И	И	И	И	И	И	И	И
ИПРОВ.	И	И	И	И	И	И	И	И	И
ИТ.КОНТР.	И	И	И	И	И	И	И	И	И
ИН.КОНТР.	И	И	И	И	И	И	И	И	И
ИУТВ	И	И	И	И	И	И	И	И	И

УСИЛИТЕЛЬ МОЩНОСТИ

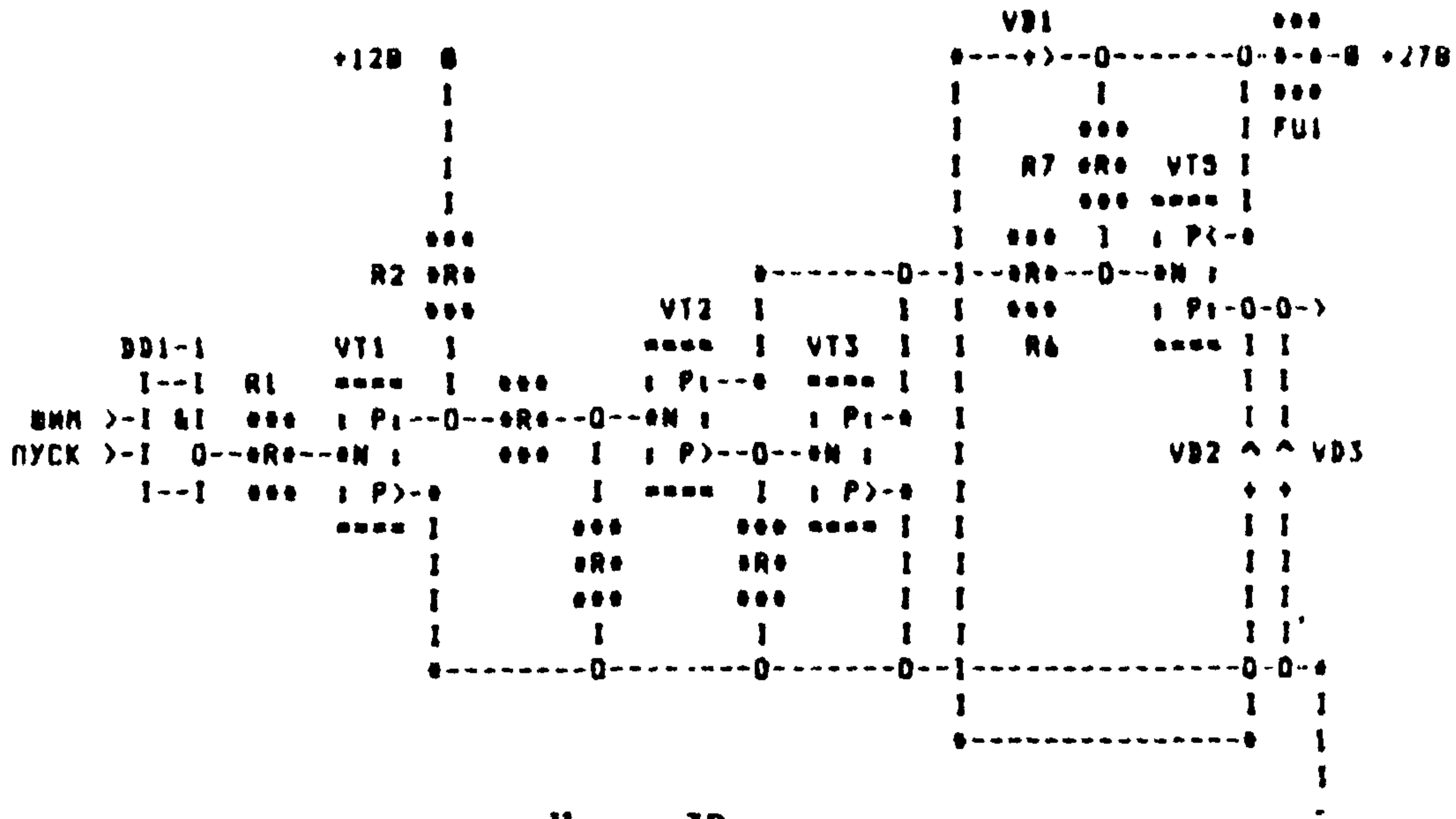

Черт. 12

СХЕМА N-РАЗРЯДА РЕВЕРСИВНОГО СЧЕТЧИКА С ПРЕДУСТАНОВКОЙ

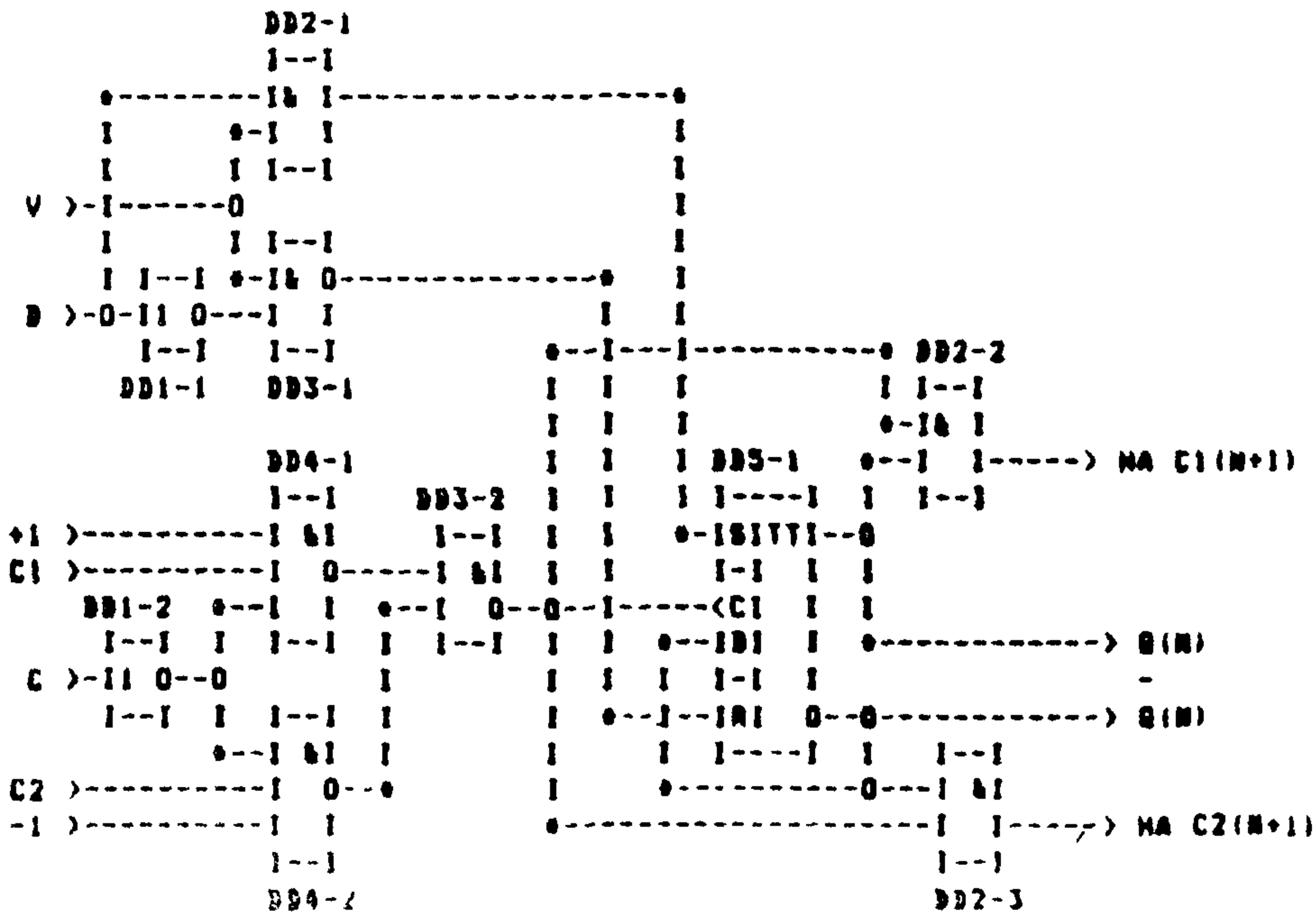

Черт. 13

## ИСТОРИЧЕСКИЕ ДАННЫЕ

РАЗРАБОТАНЫ И ВНЕСЕНЫ ВНИИИМАШ Госстандарта СССР

ИСПОЛНИТЕЛИ: Б.С.Мендриков (руководитель темы); к.т.н.

П.А.Шалаев, С.С.Борушек, Б.Я.Кабаков, Б.А.Кобулов,

С.Л.Таллер, Л.Л.Бунятова, Л.Г.Юрганова

УТВЕРЖДЕНЫ Приказом ВНИИИМАШ № 319 от 11.11.1988г.

ВВЕДЕНЫ ВПЕРВЫЕ

ССЫЛОЧНЫЕ НОРМАТИВНО-ТЕХНИЧЕСКИЕ ДОКУМЕНТЫ

Обозначение НТД, на который дана ссылка	Номер пункта
ГОСТ 2.004-79	п.п. 1 и 4
ГОСТ 2.307-68	п. 3
ГОСТ 2.503-74	п. 2
ГОСТ 2.721-74	п. 2
ГОСТ 2.723-68	п. 4 табл.2
ГОСТ 2.725-68	п. 4 табл.1
ГОСТ 2.740-68	п. 4 табл.1
ГОСТ 2.743-82	п. 4 табл.2 и 3
ГОСТ 2.753-79	п. 4 табл.1
ГОСТ 2.759-82	п. 4 табл.2 и 3
МР 14-85	п. 4

Рекомендации по выполнению текстовой, графической и схемной конструкторской документации при автоматизированном проектировании

Р 50-54-99-88

Редактор Волкова А.И.

Мл.редактор Баринаева Н.Д.

ВНИИИМАШ Госстандарта СССР

Ротапринт ВНИИИМАШ 123007, Москва, Д-7, ул.Шенюгина, 4  
Тираж 300 экз. Объем 0,7 уч.-изд.л. Цена 50 к. Заказ №