

ГОСУДАРСТВЕННЫЙ КОМИТЕТ
ПО ГРАЖДАНСКОМУ СТРОИТЕЛЬСТВУ
И АРХИТЕКТУРЕ ПРИ ГОССТРОЕ СССР

УНИФИКАЦИЯ ЭЛЕМЕНТОВ ЖИЛЫХ
И ОБЩЕСТВЕННЫХ ЗДАНИЙ

П Р О Е К Т

Н О Р М А Л И

ОСНОВНЫХ ПЛАНИРОВОЧНЫХ ЭЛЕМЕНТОВ
ЖИЛЫХ И ОБЩЕСТВЕННЫХ ЗДАНИЙ

НП - 1.3.69

ПОМЕЩЕНИЯ

ЖИЛЫХ КОРПУСОВ ОБЩЕЖИТИЙ

ПРОЕКТ РАЗРАБОТАН ЦНИИЭП ЖИЛИЩА

ЦНИИЭП ЖИЛИЩА
ОТДЕЛ НОРМ, СТАНДАРТОВ И КАТАЛОГОВ
МОСКВА 1969

Издание проектов нормалей планировочных элементов жилых и общественных зданий предназначено для их практического использования и проверки в проектной практике.

Проекты нормалей планировочных элементов жилых и общественных зданий разработаны в соответствии с программой комплексной темы "Унификация элементов жилых и общественных зданий".

Ведущие организации по разработке темы - ЦНИИЭП жилища (директор института Б.Р.Рубаненко), ЦНИИЭП учебных зданий (директор института Г.А.Градов).

В работе принимают участие институты: КиевЗНИИЭП, ЦНИИЭП зрелищных зданий и спортивных сооружений, ЦНИИЭП торговых зданий, ЦНИИЭП лечебно-курортных зданий, Гипропрос, Гипроторг, Гипротеатр, Союзспортпроект, Гипроздрав, Гипросельстрой, МНИИТЭП ГАПУ г.Москвы, Гипрони, Гипровуз, МИСИ им.Куйбышева.

Руководство авторским коллективом, редактирование и выпуск проектов нормалей осуществляется руководителем отдела норм, стандартов и каталогов ЦНИИЭП жилища канд.арх. Д.Б.Хазановым, руководителем сектора нормализации и стандартизации планировочных элементов и оборудования канд.арх. Е.С.Раевой.

Разработка нормалей планировочных элементов жилых корпусов общежитий выполнена отделом норм, стандартов и каталогов, отделом интерьера ЦНИИЭП жилища, совместно с ЦНИИЭП учебных зданий.

Руководитель раздела НП-1-3-69 "Помещения жилых корпусов общежитий" - канд.арх. Л.П.Хохлова.

Авторами листов являются:

арх. Блашкевич Р.Н. (лист 17), проф. Вольнов В.А. (лист 34), арх.Глазова Т.С. (лист 20, 24), арх. Кикнадзе Э.А. (лист 12), арх.Курочкин Л.А. (листы 2, 4 - 10, 14, 19), арх. Макаров А.К. (лист 28), арх. Мурашов К.И. (лист 23, 33), канд.арх.Наумов С.Ф. (листы 11, 21, 22); канд.арх. Раева Е.С.; канд.арх. Седов А.П. (листы 35-39); канд.арх. Сорокин К.Ф. (листы 15, 16); канд.арх.Хохлова Л.П. (листы 1-4, 13, 14, 17-19, 25-27).

Консультанты: арх. Блашкевич Р.Н.; арх. Волчок П.С., инж.Раковщик Л.Г.; канд.арх.Раева Е.С., канд.арх. Сорокин К.Ф.; канд.арх. Рудаков П.Г.; канд.арх. Хазанов Д.Б.; инж. Мадера Г.И.

Графическое оформление: Шарикова А.Д., Купцов Е.П., Бобкова К.В.

Проекты нормалей одобрены секцией Научно-технического Совета ЦНИИЭП жилища.

Отзывы и замечания по проектам нормалей, предложения о дальнейшей работе по нормализации планировочных элементов зданий, а также заявки на приобретение этих выпусков просьба направлять по адресу: Москва, И-434, Дмитровское шоссе, 9 корпус "Б" Центральный научно-исследовательский и проектный институт типового и экспериментального проектирования жилища (ЦНИИЭП жилища), отдел норм, стандартов и каталогов.

ПРЕДИСЛОВИЕ

Нормали планировочных элементов общежитий (проект) входят в состав серии нормалей элементов планировки и оборудования жилых домов и общественных зданий.

Целью разработки нормалей является внедрение в типовое проектирование и строительство прогрессивных функциональных и технических решений в соответствии с действующими нормами проектирования. Нормали должны также служить основой для уточнения типоразмеров индустриальных строительных изделий, для повышения степени их заводской готовности путем определения мест расположения и крепления отопительных приборов, кронштейнов для технологического оборудования, вентиляционных каналов, различных проводок, ниш, отверстий и т.д.

Нормали предусматривают применение для полнообъемного строительства зданий крупнопанельной и каркасной конструкции, а также зданий с несущими стенами из кирпича или блоков. При составлении нормалей учтены действующие каталоги индустриальных строительных изделий ИИ-03, ИИ-04, параметры и изделия, принятые для наиболее распространенных серий типовых проектов жилых и общественных зданий, а также перспективные крупнопанельные и каркасно-панельные конструкции, предусмотренные в проекте "Общего сортамента изделий"^{х/}. Планировочные решения учитывают условия строительства во II строительном-климатическом районе СССР.

Разработка нормалей проведена на основе опыта типового и экспериментального проектирования, материалов научно-исследовательских работ и практики эксплуатации зданий. При разработке нормалей учитывались следующие факторы:

- габариты человека и групп людей в различных положениях (работа, отдых, еда, сон и т.п.) с учетом возрастных групп;
- функциональные и технологические процессы, связанные с индивидуальными физиологическими и специальными функциями человека, а также с работой механизмов и оборудования;
- требования видимости, акустики, звукоизоляции;
- санитарно-гигиенические нормы площади и объема помещений, естественной и искусственной освещенности, кратности обмена воздуха и т.п.;
- каталоги и рекомендации по типам и габаритам технологического, санитарно-технического и электро-технического оборудования, встроенной и передвижной мебели;
- противопожарные требования к ширине и длине эвакуационных путей (коридоров, проходов, лестниц, дверей); типы противопожарного оборудования и устройств;

^{х/} Общий сортament унифицированных строительных изделий для жилых и общественных зданий на 1971-75 г.г. (вторая редакция) проект. ЦНИИЭП жилища, Москва, 1968 г.

- правила техники безопасности при размещении специального оборудования;

- технико-экономические показатели (объемно-планировочные), установленные нормами и программами проектирования.

Полный состав нормалей планировочного элемента содержит:

- номенклатура и габариты необходимого оборудования и мебели;
- основные планировочные узлы с размещением оборудования и мебели;
- габаритную схему помещения с размещением оборудования и мебели с указанием их размеров и минимальных нормативных расстояний между предметами мебели и оборудования;
- планировку помещений (при необходимости также разрезы или развертки стен) применительно к основным конструктивным системам и унифицированным модульным параметрам;
- санитарно-технические, технологические и электротехнические сети проводок (схемы).

При нормализации помещений учитывается система взаимосвязи между ними в соответствии с общей объемно-планировочной структурой здания.

Различный состав нормалей (полный или неполный) принимается в зависимости от необходимой степени нормализации помещения, т.е. от обусловленности его основных параметров и габаритов нормами проектирования.

На чертежах оборудования указаны основные габаритные размеры. На схемах планировочных узлов и на общих габаритных схемах указываются две категории размеров:

а) размеры элементов оборудования и отдельные твердо установленные параметры (например, ширина санитарного узла);

б) минимальные размеры со знаком " \geq " (т.е. более или равно) расстояний между предметами оборудования и проходов. Ширина и длина помещений на габаритных схемах также является минимальной и указывается со знаком " \geq ". На некоторых листах минимальные размеры оговорены специальным примечанием; в этом случае знак " \geq " опущен.

На схемах планировки помещений, разработанных применительно к основным конструктивным системам, указаны унифицированные модульные параметры, соответствующие главе СНиП П-А.4-62 "Единая модульная система, основные положения проектирования" с учетом опыта проектирования и рекомендаций научно-исследовательских институтов. В связи с этим здесь приводятся точные размеры всех элементов планировки и привязка конструктивных элементов к модульным разбивочным осям.

При разработке планировочных схем учтено указание СНиП о предпочтительном применении размеров продольных и поперечных шагов, кратных наиболее крупным

из установленных производных модулей 60М и 30М (600 и 300 см), а в отдельных случаях, преимущественно для жилых зданий, кратных 12М (120 см). Применение модуля 6М (60 см) допускается в пределах до 720 см, а модуля 3М (30 см) - до 360 см. Модуль 2М (20 см) допускается лишь при том условии, если проект рассчитывается на существующее массовое производство строительных изделий или оборудования для изделий, с размерами, соответствующими этому модулю. Высота этажа жилых домов принимается равной 2,7 м, а при толщине перекрытий с полом более 25 см, также 2,8 м (для сохранения установленной нормами высоты помещений 2,5 м с допустимым отклонением на $\pm 2\%$). Высота этажа общественных зданий - 3,3 м; высота залов принимается кратной 6М (60 см).

Размеры на чертежах планировочных нормалей указаны в см.

Форма построения альбома будет отвечать задаче постоянного совершенствования нормалей и давать возможность периодического пополнения новым материалом. В связи с этим предполагается выпускать следующее типографское издание альбома на отдельных листах с размерами 26x34 см с четкой и неизменной маркировкой разделов по десятичной системе.

Для маркировки разделов альбома приняты следующие буквенные и цифровые обозначения: НП - нормалей планировочные. Следующие цифры означают: первая - порядковый номер раздела, включающего вид или группу видов зданий, объединяемых по однородным функциональным признакам; вторая - порядковый номер главы, включающей определенную разновидность зданий. За дефисом указан год издания нормалей.

Например, маркой НП I.3-69 обозначено:

Н.П - нормалей планировочные
I. - нормалей основных помещений жилых зданий;
I.3- помещения жилых корпусов общежитий;
69 - год издания.

В законченном виде Альбом нормалей будет содержать унифицированные объемно-планировочные решения помещений, соответствующих номенклатуре типовых проектов жилых и общественных зданий.

Подготавливаемое издание альбома выходит в свет отдельными выпусками и состоит из следующих разделов:

I. Нормалей основных помещений жилых зданий

- I.1. Помещения квартирных жилых домов. Издано в 1963, 1964, 1967 гг.
- I.2. Помещения жилых корпусов гостиниц. Издано в 1967 г.
- I.3. Помещения жилых корпусов общежитий. Издано в 1969 г.

I.4. Помещения жилых корпусов домов-интернатов для престарелых (разрабатываются по плану 1969-70 гг).

2. Нормалей основных помещений зданий учебно-воспитательного назначения

- 2.1. Помещения детских яслей-садов. Издано в 1965 г.
- 2.2. Помещения общеобразовательных школ. Издано в 1964 и 1967 гг.
- 2.3. Помещения аудиторий высших учебных заведений и профтехучилищ. Издано в 1968 г.

3. Нормалей основных помещений торговых зданий и предприятий общественного питания

- 3.1. Помещения магазинов. Издано в 1964 г.
- 3.2. Помещения предприятий общественного питания. Издано в 1964 г.

4. Нормалей основных помещений предприятий хозяйственно-бытового и коммунального обслуживания

4.1. Помещения предприятий бытового обслуживания. Издано в 1966 и 1967 г.г.

5. Нормалей основных помещений зданий и сооружений культурно-просветительного назначения

- 5.1. Помещения зрелищных зданий. Издано в 1965г.
- 5.2. Помещения спортивных сооружений. Издано в 1966 г.
- 5.3. Открытые плоскостные спортивные сооружения. Издано в 1967 г.

6. Нормалей основных помещений зданий лечебно-оздоровительного назначения

- 6.1. Помещения лечебных зданий. Издано в 1963г.
- 6.2. Помещения санаториев.
- 6.3. Помещения учреждений массового отдыха. Издано в 1965 г.
- 6.4. Помещения пионерских лагерей. Издается в 1969 г.

7. Нормалей основных помещений зданий научно-исследовательских институтов, проектных организаций и административных зданий

7.1. Помещения научно-исследовательских институтов. Издано в 1965 и 1967 г.г.

Внутри каждой главы листы альбома нормалей имеют свои порядковые номера.

Выпуск НП-1,3-69 "Помещения жилых корпусов общежитий"

включает два раздела:

Первый раздел "Помещения жилого корпуса общежития, оборудование, мебель" содержит проекты нормалей следующих помещений:

- жилая комната
- комната учебных занятий
- комната отдыха
- санитарный узел
- кухня
- встроенные шкафы

Второй раздел "Примеры планировки групп помещений жилых корпусов" включает: габариты жилых комнат на 2,3 и 4 человека при продольных шагах $\leq 70, 300, 330, 360$ и поперечном шаге - 600 см; и жилые секции при конструктивных схемах с несущими стенами (продольными и поперечными), а также с несущим каркасом.

При разработке унифицированных планировочных элементов жилых корпусов общежитий учитывались нормативные требования главы П Л.1-69 СНиП.

Величины площадей жилых комнат приняты, исходя из нормы 6 м² на 1 чел - без учета площади встроенных шкафов, размещаемых в комнате.

Нормали планировочных элементов общежитий рекомендуются для применения в проектах зданий различных типов: общежитий студенческих, рабочих, профтехучилищ и техникумов.

Специфика общежитий того или иного типа заключается в некотором изменении номенклатуры ряда помещений и их оборудования. Так например в общежитиях для строительных рабочих предусмотрены сушилки, комнаты учебных занятий с развитым набором учебных пособий и технических средств обучения (телевизоры и пр.) запроектированы в студенческих общежитиях, жилые комнаты на 4 человека приняты в общежитиях для профтехучилищ и техникумов помимо комнат на 2-3 человека, которые полагаются по нормам для общежитий высших учебных заведений.

Разработка рекомендуемых планировочных решений жилых помещений основана на рациональной расстановке нормализованных групп мебели.

В номенклатуру типов мебели (лист 5) включены отдельно стоящие и встроенные предметы, специфические для данного типа зданий и рекомендуемые для перспективного применения в практике проектирования и строительства общежитий.

Нормали групп мебели для сна (лист 6,7) охватывают возможные варианты размещения спальных мест (при максимальном габарите) и тумб для постельных принадлежностей при минимальных нормативных расстояниях между предметами мебели и оборудования. Предусмотрены также варианты спальных мест без тумбы с хранением спальных принадлежностей во встроенных шкафах.

Группировка двухъярусных кроватей дана для условий их применения в жилых комнатах общежитий профтехучилищ и техникумов, проектируемых в сложных природных условиях.

Группы мебели для занятий, включают стол размером 105x60 см и полку для книг. Эти группы располагаются на самом удобном месте с учетом обеспечения равноценных условий для занятий каждого учащегося с обеспечением прямого или левостороннего естественного света.

Габариты встроенной мебели для хранения личных вещей основаны на едином размере по фронту и глубине 60 см. Эта величина взята из ряда унифицированных размеров 40,50 и 60 см, принятого для встроенных шкафов жилых зданий различных типов (квартирных жилых домов и пр.).

Примеры членения внутреннего объема встроенных шкафов, а также нормы расчета их емкости приведены на листе 8.

Нормали жилых комнат представлены габаритными схемами на 2,3 и 4 человека (листы 9,10,11), содержащими рекомендуемые варианты расстановки унифицированных групп мебели с минимальными нормативными расстояниями между ними.

Схемы жилых комнат на 4 человека рекомендуются для применения в общежитиях профтехучилищ и техникумов.

Целесообразные габариты жилых комнат в модульных параметрах даны на листе 12.

Санитарные узлы предусмотрены при расположении их при каждой комнате или поэтажно; рекомендуемые типы санитарно-технического оборудования указаны на листе 13.

На листе 14 приведены габаритные схемы отдельных санитарных узлов (умывальник, уборная, душ), а также для жилой группы минимальной величины рациональные варианты блокировки санитарных узлов в составе душа, уборной и 2-х умывальников. Возможность сочетания приведенных исходных габаритов санитарных узлов в других вариантах планировки общежитий реализуется творческими поисками проектировщиков, для каждого конкретного задания.

Нормали кухонь жилых корпусов общежитий, представлены на листах 17,18,19 включают номенклатуру оборудования и мебели, а также рекомендации по их группировке и размещению в габаритных схемах кухонь.

Типы мебели и оборудования для кухонь приняты техническими условиями^{х/}.

Примеры габаритных схем кухонь в унифицированных параметрах даны исходя из нормы 0,4 м² на одного человека.

Помещения обслуживания жилых корпусов общежитий показаны на листе 20.

В основу унифицированных габаритных схем комнат для учебных занятий (листы 21-23) приняты расстановка столов аналогичных, применяемых в библиотеках; группы мебели в комнатах отдыха (лист 24) соответствуют оборудованию помещений жилых корпусов гостиниц.

х/ "Номенклатура и размещение оборудования".
Кухни квартирных жилых домов".
ЦНИИЭП жилища (роталпринт) 1967 г.

Во втором разделе выпуска представлены примеры планировки групп помещений жилых корпусов общежитий в унифицированных модульных планировочных параметрах; примеры основаны на применении нормалей помещений, приведенных в первом разделе.

Группы помещений (листы 25-28) охватывают схемы архитектурно-планировочной организации жилых комнат на 2, 3 и 4 человека с санитарными узлами различных типов.

В примеры планировки жилых корпусов включены схемы с продольными и с поперечными несущими стена-

ми, распространенные в проектной и строительной практике (листы 29-32). В выпуске даны также иллюстрации унифицированных решений, рекомендуемых для внедрения в практику строительства, к числу которых следует отнести каркасные системы и унифицированные КП ячейки (листы 33-34).

В приложении (листы 35-39) подробно освещены основные параметры и размеры лестниц, лифтов, лифтовых шахт и машинных отделений, характеризующие рациональные решения лестнично-лифтовых узлов.

ПЕРЕЧЕНЬ ЛИСТОВ РАЗДЕЛА
НП-1-3-69г.

"Нормали помещений жилых корпусов общежитий"

I. ПОМЕЩЕНИЯ ЖИЛЫХ КОРПУСОВ ОБЩЕЖИТИЙ, ОБОРУДОВАНИЕ, МЕБЕЛЬ.

Лист	I	Исходные данные
	2-3	Исходные габариты
	4	Наборы мебели и оборудования
	5	Жилая комната. Типы мебели
	6-7	Жилая комната. Группировка мебели
	8	Жилая комната. Встроенные шкафы.
	9	Жилая комната на 2 человека. Расстановка мебели.
	10	Жилая комната на 3 человека. Расстановка мебели.
	11	Жилая комната на 4 человека общежитий профтехучилищ и техникумов. Расстановка мебели.
	12	Габариты жилых комнат в модульных параметрах
	13	Санитарный узел прикомнатный. Оборудование.
	14	Санитарный узел прикомнатный. Габаритные схемы.
	15	Санитарные узлы поэтажные.
	16	Душевые поэтажные.
	17	Кухня. Оборудование.
	18	Кухня. Мебель.
	19	Кухня. Расстановка мебели.
	20	Обслуживающие помещения.
	21-23	Комната для учебных занятий.
	24	Комната отдыха.

II. ПРИМЕРЫ ПЛАНИРОВКИ ГРУПП ПОМЕЩЕНИЙ ЖИЛЫХ КОРПУСОВ

	25	Жилая комната с умывальником на 2 человека
	26	Жилая комната с умывальником на 3 человека.
	27	Жилая комната с санитарным узлом на 2-3 человека.
	28	Жилая комната с санитарным узлом на 3-4 человека.
	29-30	Жилой корпус. Продольные несущие стены, шаг 600 см.
	31-32	Жилой корпус. Поперечные несущие стены, шаг 600 см
	33	Жилой корпус. Каркас, шаг 600 см.
	34	Примеры конструктивных решений на основе взаимозаменяемых конструктивно-планировочных ячеек.

П Р И Л О Ж Е Н И Е

Лист	35	Основные параметры лестниц.
	36, 37, 38	Типы и параметры обычных пассажирских лифтов
	39	Типы и параметры скоростных пассажирских лифтов

- ПОМЕЩЕНИЯ
ЖИЛЫХ
КОРПУСОВ
- ОБОРУДОВАНИЕ
- МЕБЕЛЬ

СОСТАВ И ПЛОЩАДИ ПОМЕЩЕНИЙ

ВМЕСТИМОСТЬ /ЧЕЛ./	ЖИЛЫЕ КОМНАТЫ		ПОДСОБНЫЕ ПОМЕЩЕНИЯ					
	2,3,4 ЧЕЛ. ^{х/}	КУХНИ ^{xx/}	КОМНАТЫ ОТДЫХА	КОМНАТЫ ДЛЯ ЧИСТКИ И ГЛА- ЖЕНИЯ ОДЕЖДЫ	САНИТАРНЫЕ УЗЛЫ (min)			
					УБОРНЫЕ		УМЫВАЛЬНЫЕ	ДУШЕВЫЕ
					МУЖ.	ЖЕН.		
1	2	3	4	5	6	7	8	
50	6 м ²	0,4 м ²	0,3 м ² НЕ МЕНЕЕ 12 м ²	—	1 УНИТАЗ И 1 ПИССУАР НА 12 ЧЕЛ.	1 УНИТАЗ НА 8 ЧЕЛОВ. 1 ГИГИЕНИЧ. КАБИНА НА 50 ЧЕЛ.	1 КРАН НА 5 ЧЕЛ.	1 РОЖОК НА 12 ЧЕЛ.
100				0,08 м ²				
200				0,07 м ²				
400				0,06 м ²				
600				0,05 м ²				
1000				0,04 м ²				

ВМЕСТИМОСТЬ /ЧЕЛ./	ВЕСТИБЮЛЬН. ГРУППА м ²	КОМНАТА ВОСПИТАТЕЛЯ м ²	ПОСТИРОЧНАЯ С СУШИЛЬНОЙ И ГЛАДИЛЬНОЙ м ²	КААДОВЫЕ ДЛЯ ХРАНЕНИЯ ЛИЧНЫХ ВЕЩЕЙ м ²	СУШИЛАКА ДЛЯ ОДЕЖДЫ И ОБУВИ	ПОМЕЩЕНИЕ КОМЕНААНТА И СЛУЖЕБНАЯ КОМНАТА ОБ- СЛУЖ. ПЕРСОН. м ²	КОМНАТА ДЛЯ УЧЕБНЫХ ЗАНЯТИЙ	ИЗОЛЯТОР ^{xxx/}	ПОМЕЩЕНИЯ ДЛЯ КУЛЬТУР- НО-МАССОВЫХ МЕРОПРИЯ- ТИЙ ^{xxx/}	БУФЕТ С ПОДСОБ- НЫМИ ПОМЕЩЕ- НИЯМИ ^{xxx/}	ПОМЕЩЕ- НИЕ БУ- ТОВОГО ОБСЛУЖИ- ВАНИЯ ^{xxx/}
	9	10	11	12	13	14	15	16	17	18	19
50	0,3	—	0,24	0,30	—	0,16	—	—	0,40	—	—
100	0,2	—	0,18	0,25	—	0,10	—	—	0,35	—	—
200	0,18	В ОБЩЕЖИТИ- ЯХ УЧАЩИХСЯ СВЕЦ И ПРОФ- ТЕХУЧИМАНЦ 1 КОМНАТА 12 м ² НА 300 ЧЕЛОВЕК; ДЛЯ РАБОЧИХ И СЛУЖАЩИХ НА 400 ЧЕЛОВЕК	0,14	0,20	ДЛЯ УЧАЩИХ- СЯ ТЕХНИКУ- МОВ, ПРОФ- ТЕХУЧИМАНЦ И РАБОЧИХ ОТДЕЛЬНЫХ ПРОФЕССИЙ ПО НОРМЕ 0,2 м ² НА 1 ЧЕЛ., НО НЕ МЕНЕЕ 8 м ²	0,06	0,3 м ² В ОБЩЕЖИ- ТИЯХ СТУДЕН- ТОВ; 0,15 м ² ДЛЯ РАБОЧИХ И СЛУЖА- ЩИХ	1 КОМКА НА 200 ЧЕЛ И ДОПОЛНИ- ТЕЛЬНО 1 КОМКА НА КАЖДЫЕ 100 ЧЕЛОВ В ОБЩЕЖИ- ТИЯХ СВЫШЕ 600 ЧЕЛОВ	0,30	0,18	0,14
400	0,16		0,10	0,17		0,04			0,25	0,16	0,11
600	0,14		0,08	0,15		0,03			0,22	0,14	0,09
1000	0,12		0,06	0,12		0,02			0,20	0,12	0,07

х/ НОРМА ПЛОЩАДИ УКАЗАНА БЕЗ УЧЕТА ВСТРОЕННЫХ ШКАФОВ

ЖИЛЫЕ КОМНАТЫ НА 4 ЧЕЛ ДОПУСКАЮТСЯ В ОБЩЕЖИТИЯХ ПРОФТЕХУЧИМАНЦ И В ЗДАНИЯХ IV КЛАССА /ПО КАПИТАЛЬНОСТИ/ ДЛЯ КРАТКОВРЕМЕННОГО ПРОЖИВАНИЯ РАБОЧИХ И СЛУЖАЩИХ

xx/ В ОБЩЕЖИТИЯХ ДЛЯ УЧАЩИХСЯ ПРОФТЕХУЧИМАНЦ ПРОЕКТИРУЮТСЯ КУХНИ-КУБОВЫЕ ИЗ РАСЧЕТА 0,25 м² НА 1 ЧЕЛ

xxx/ В ОБЩЕЖИТИЯХ-КОМПЛЕКСАХ НА 1500 МЕСТ И БОЛЕЕ ПОМЕЩЕНИЯ ДОЛЖНЫ БЫТЬ ОБЩИМИ

ПЛОЩАДИ В ТАБЛИЦЕ ДАНЫ НА 1 ЧЕЛОВЕКА

УТОЧНЕНИЕ ПРИВЕДЕННЫХ ДАННЫХ ОСУЩЕСТВЛЯЕТСЯ В СООТВЕТСТВИИ СО СН И П ГА II А-1-69 „ЖИЛЫЕ ЗДАНИЯ НОРМЫ ПРОЕКТИРОВАНИЯ“ /РАЗДЕЛ 3 „ЗДАНИЯ ОБЩЕЖИТИЙ“/

СПАЛЬНОЕ МЕСТО

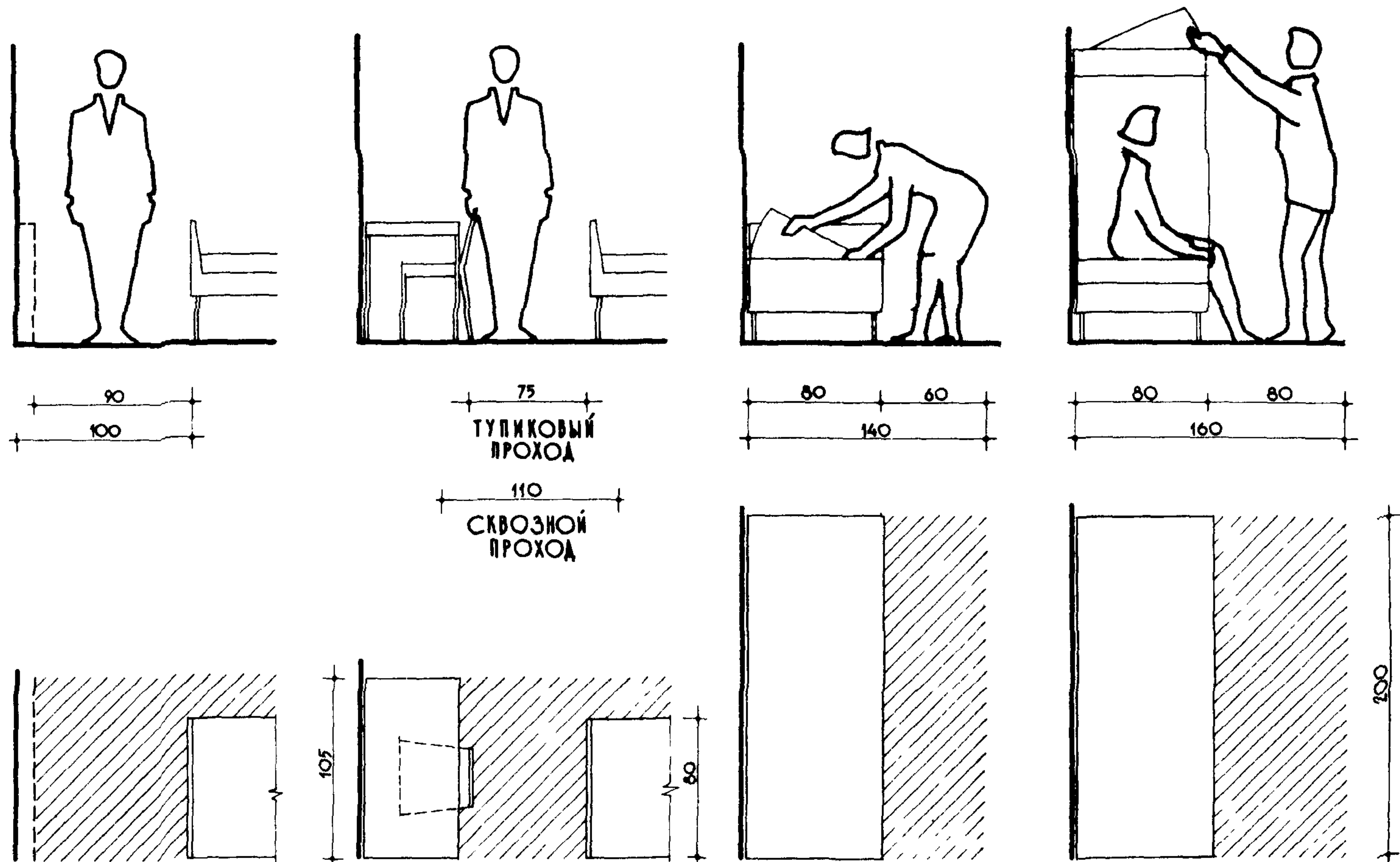

ЗАНЯТИЯ

ХРАНЕНИЕ ОДЕЖДЫ

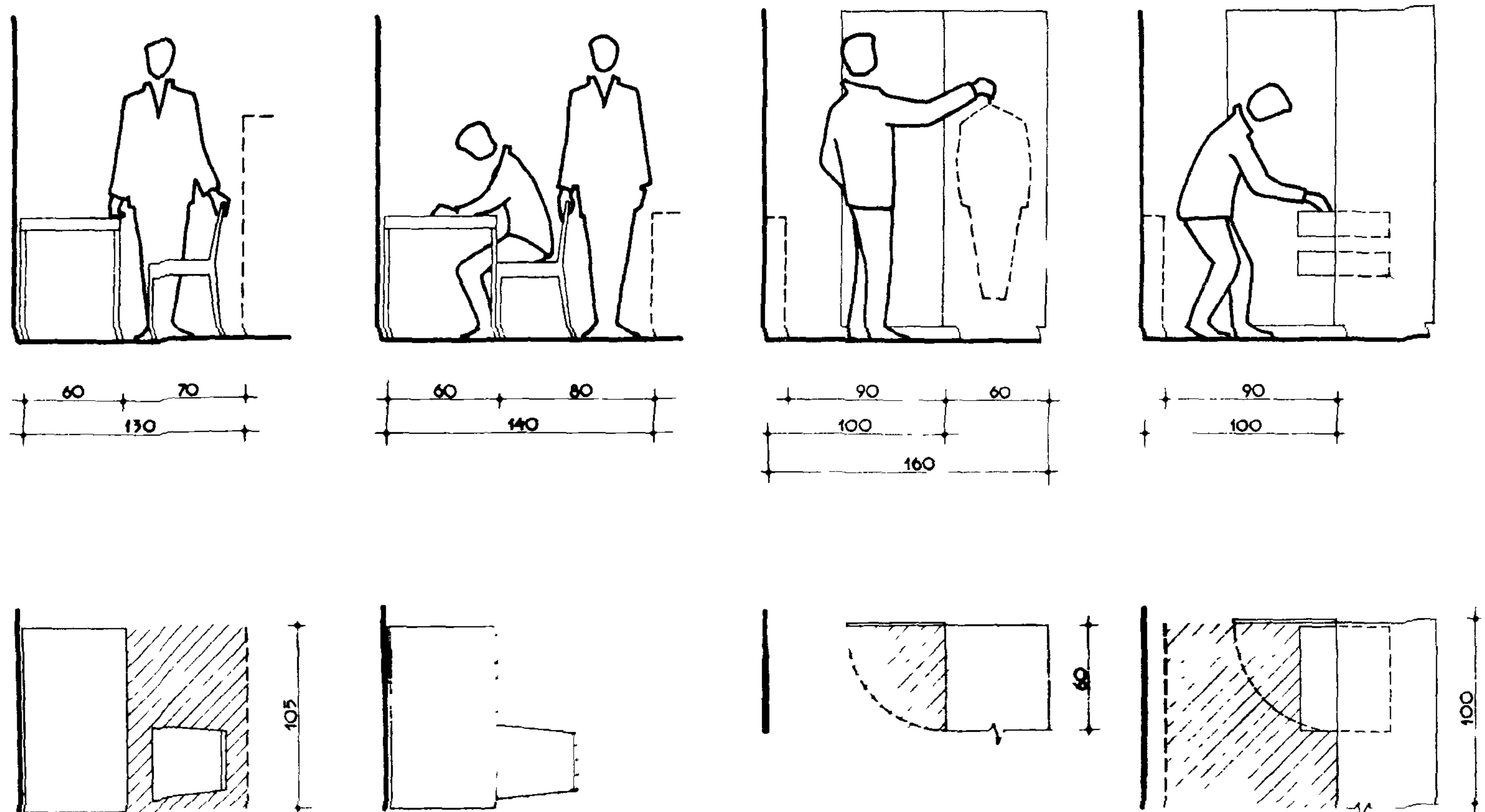

ПУНКТИРОМ УСЛОВНО ПОКАЗАНА НИЗКАЯ МЕБЕЛЬ

ВХОД

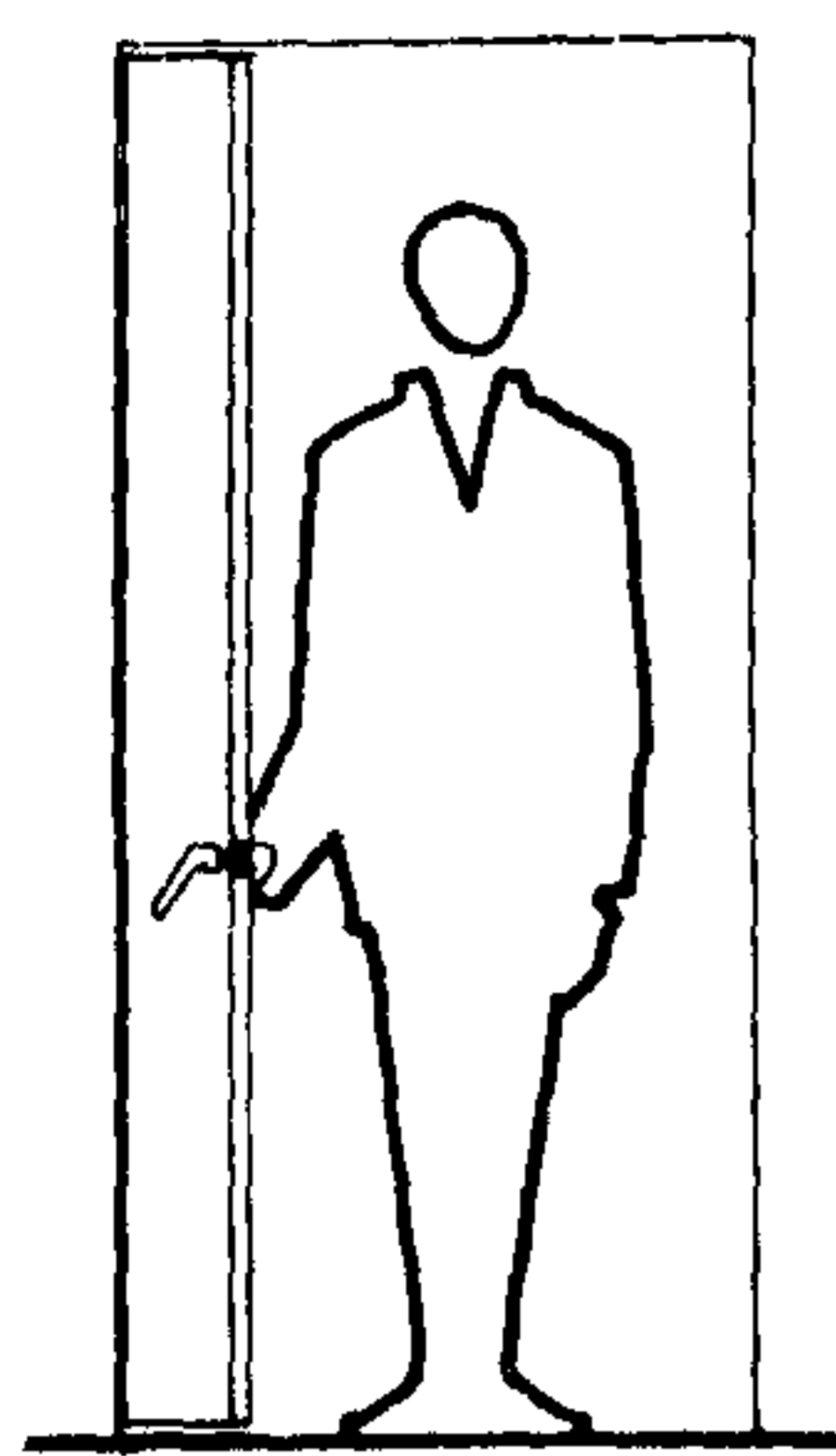

90

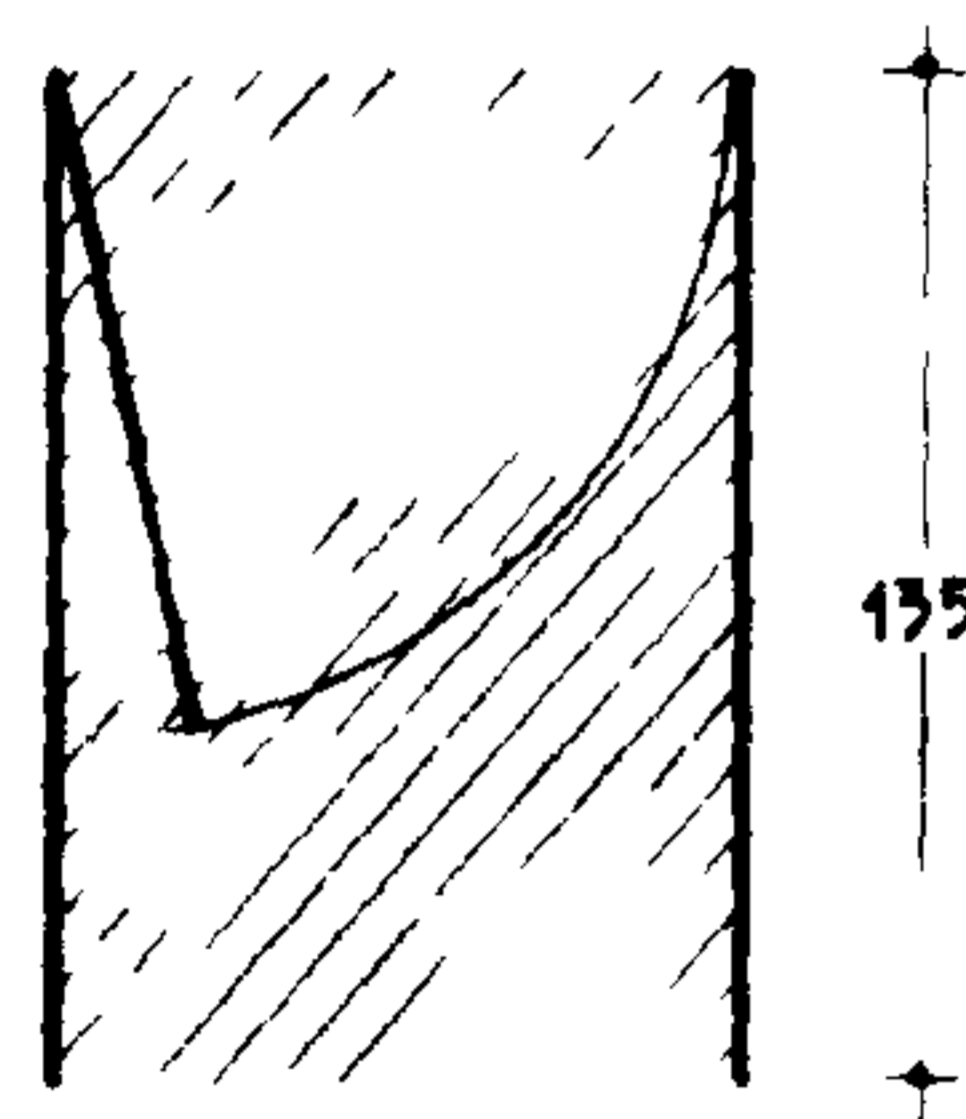

135

КУХНЯ - СТОЛОВАЯ

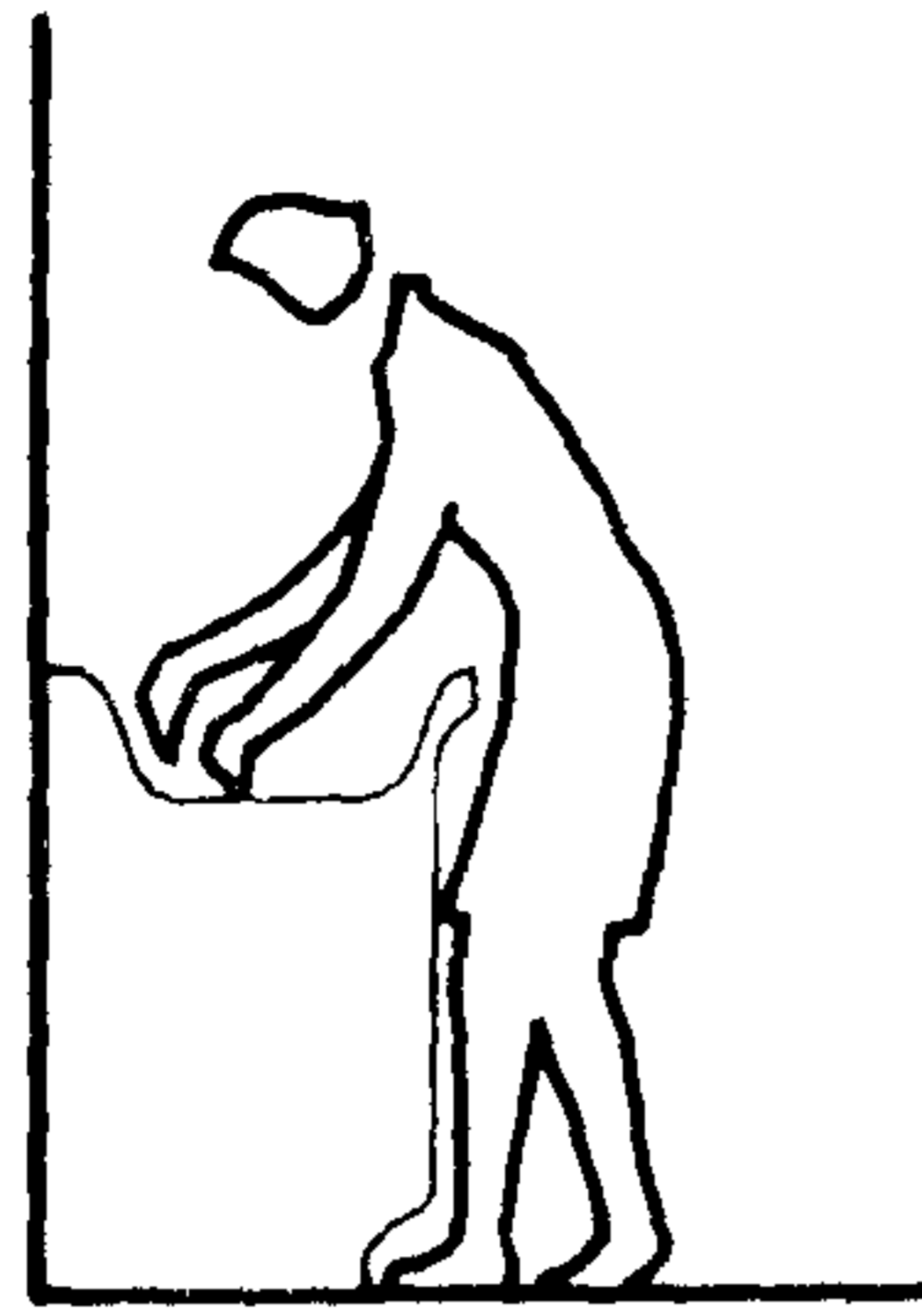

60 100
160

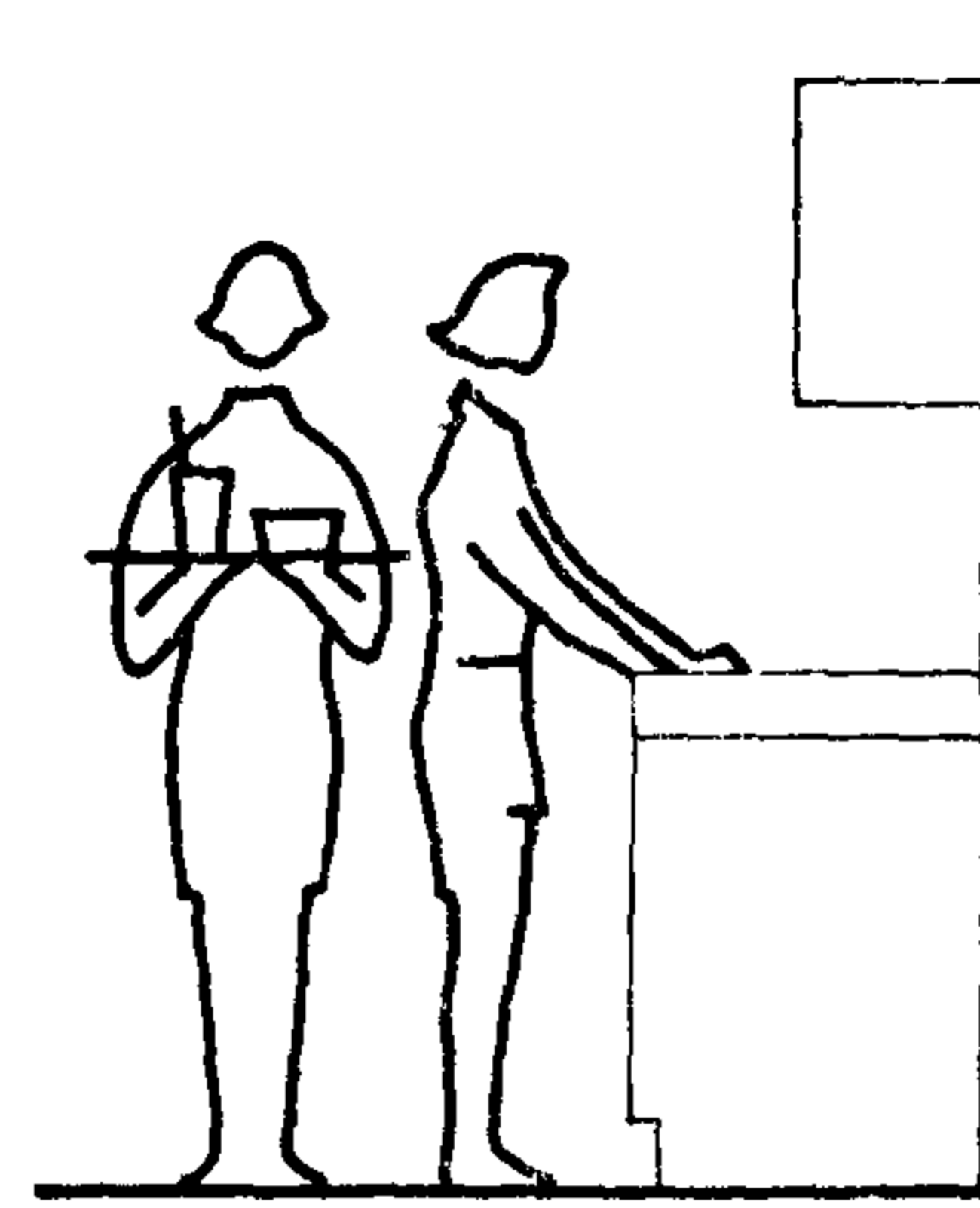
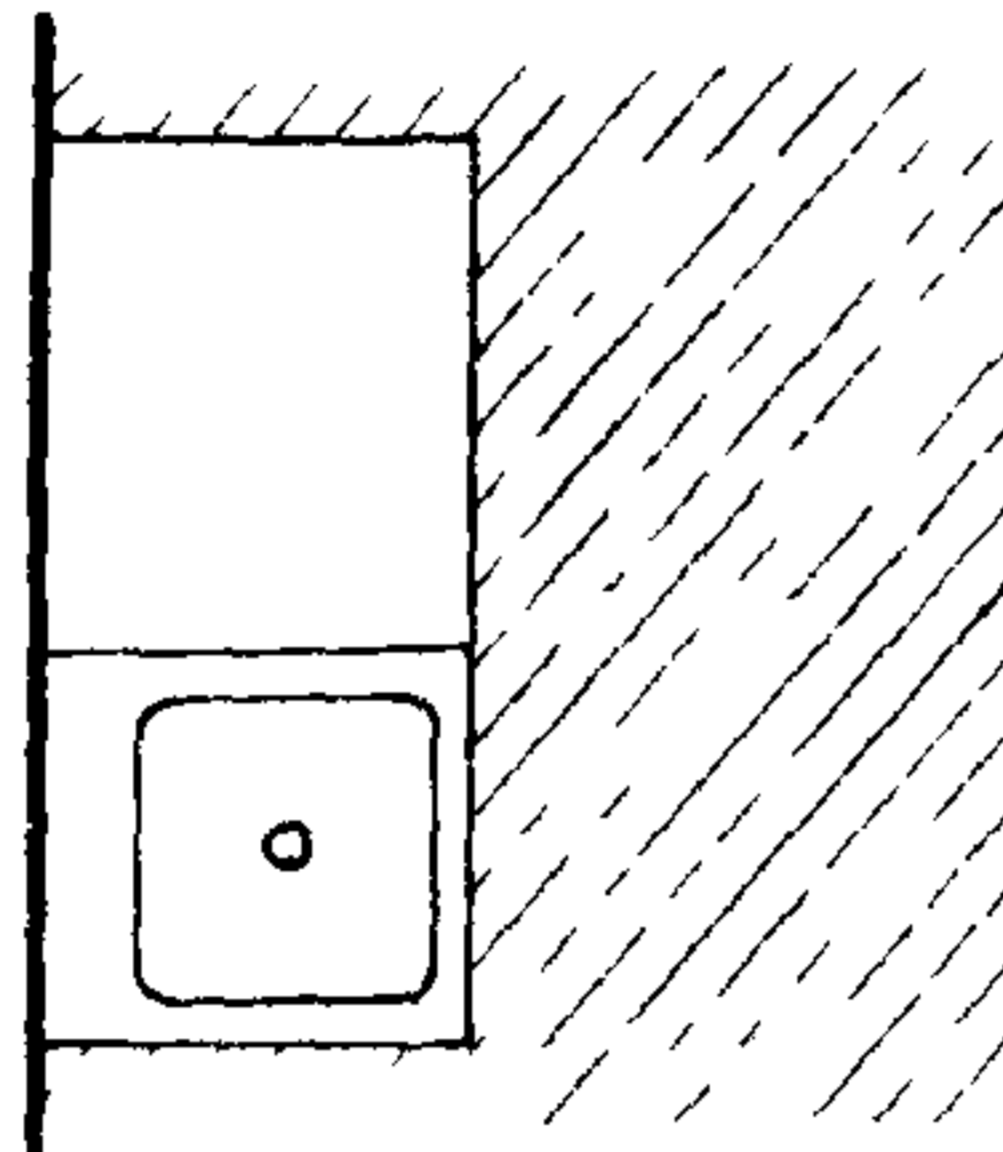

62 32 60
160

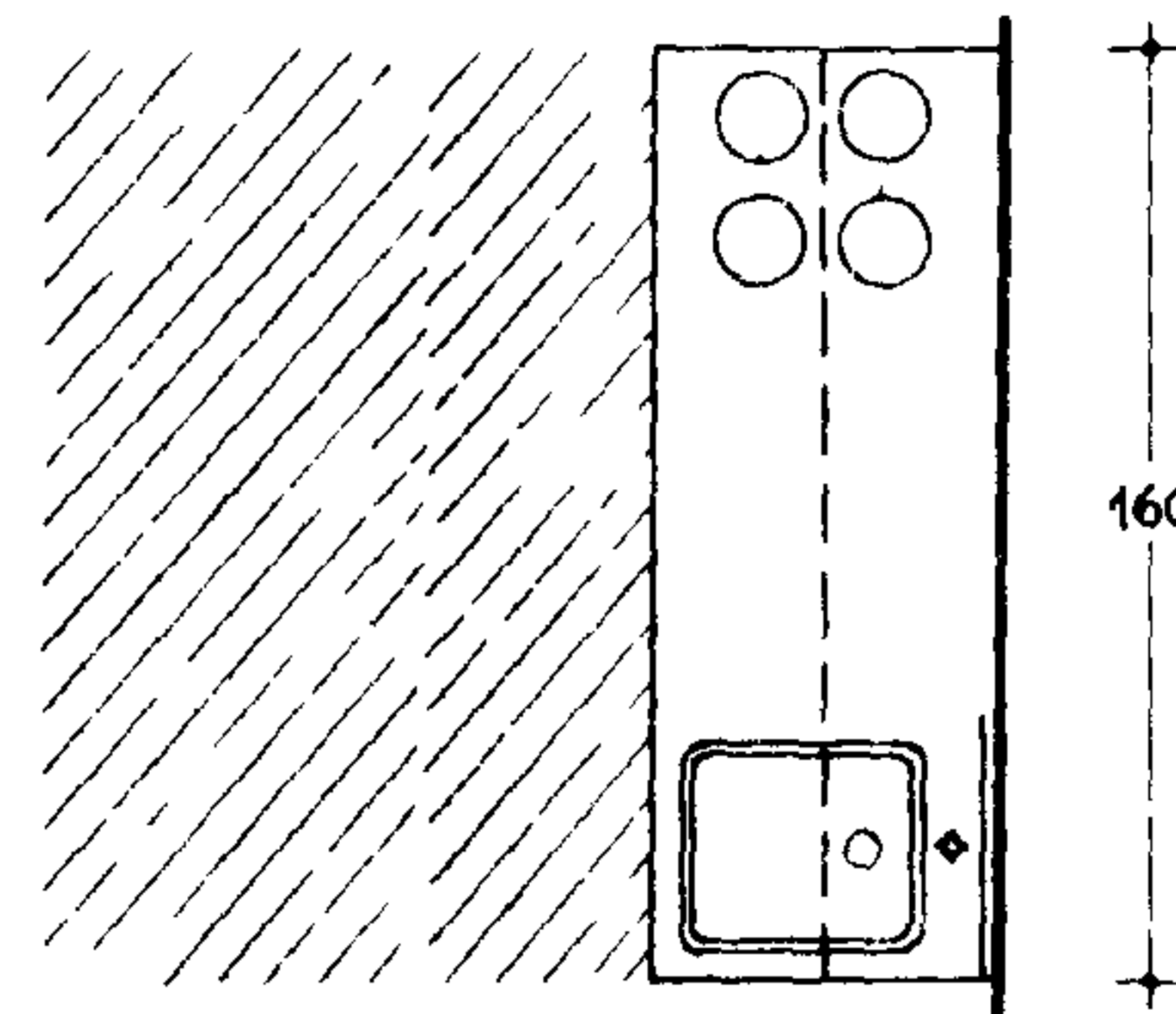

160

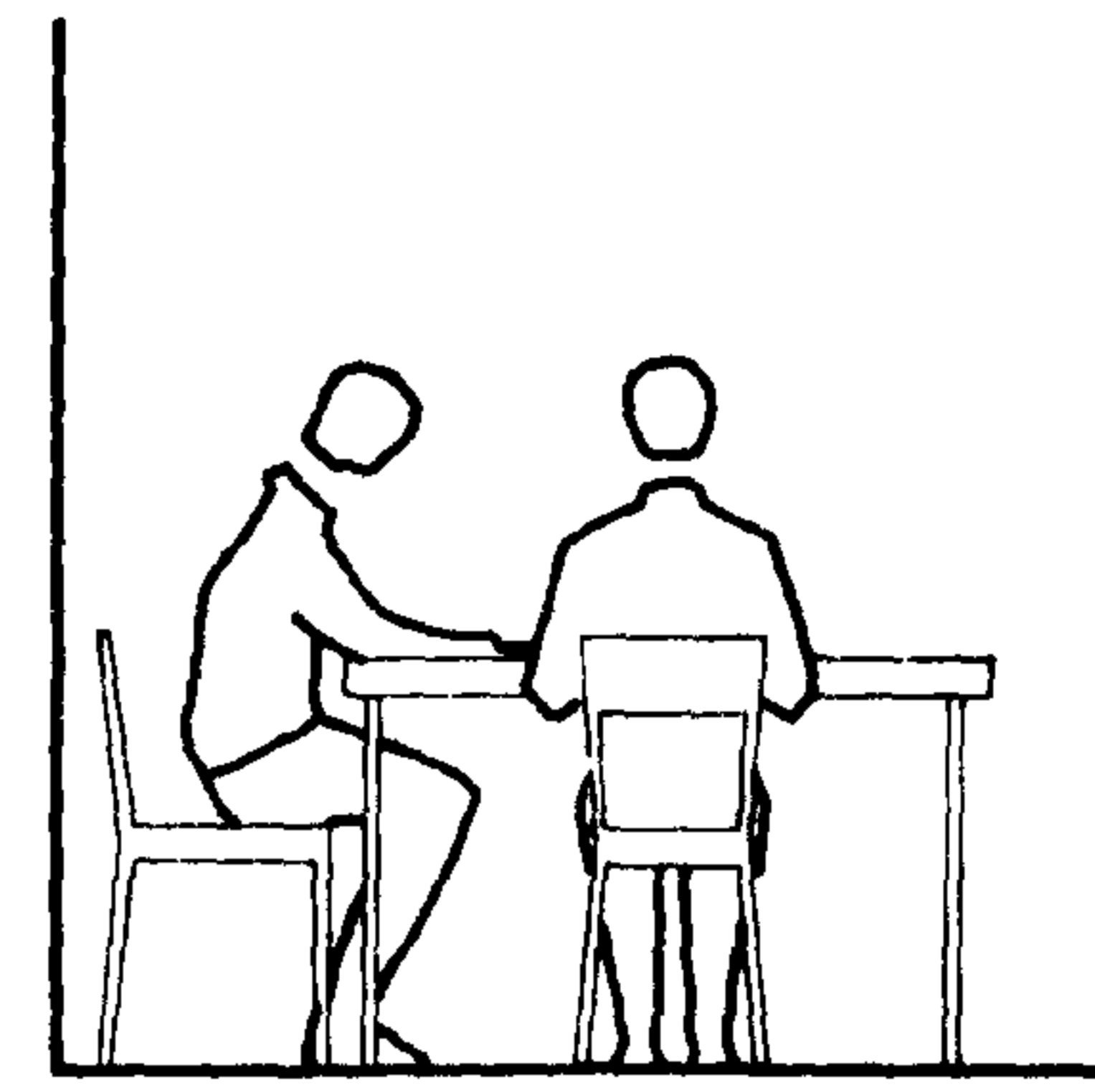

70 32
60 60

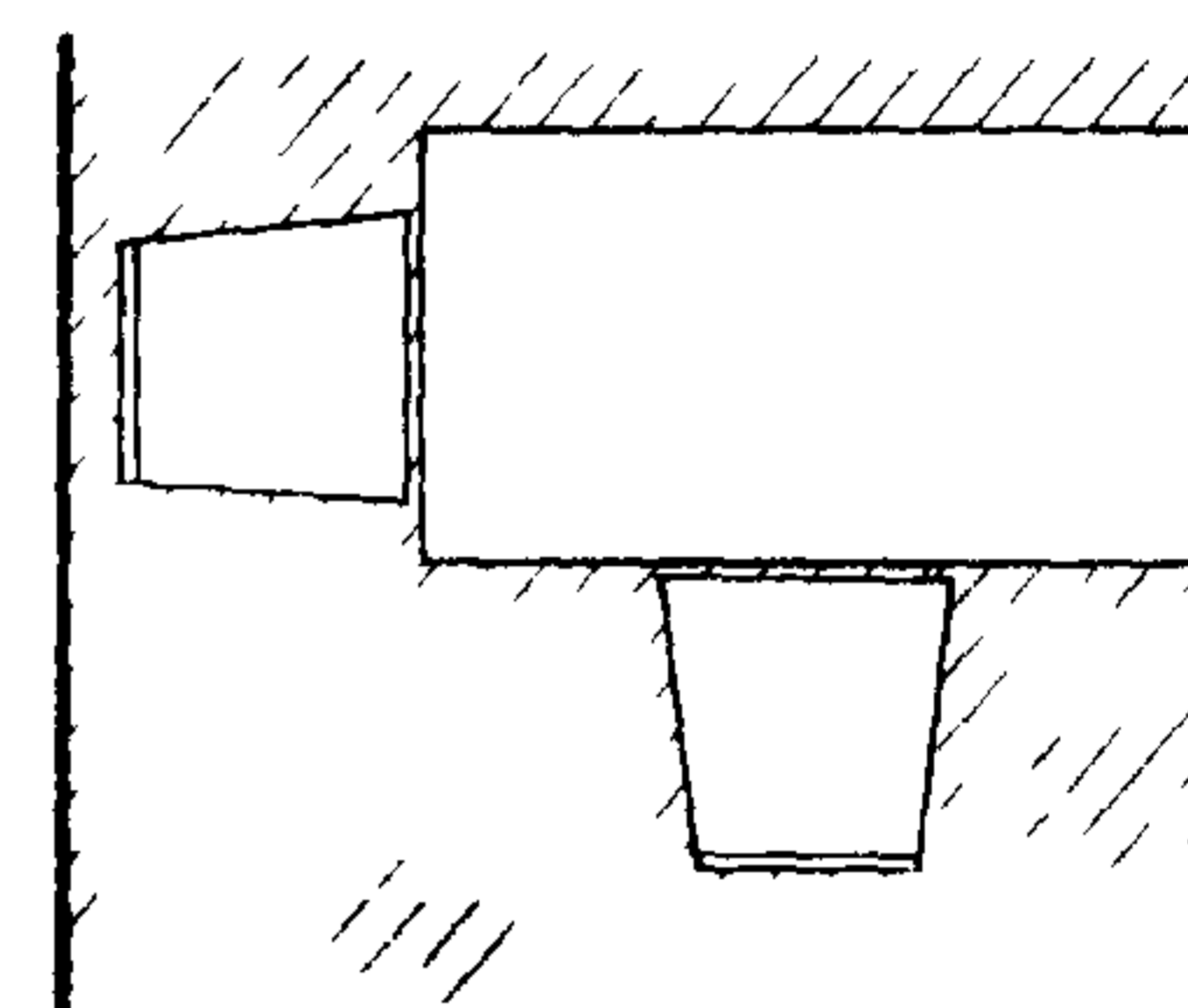

САНИТАРНЫЙ УЗЕЛ

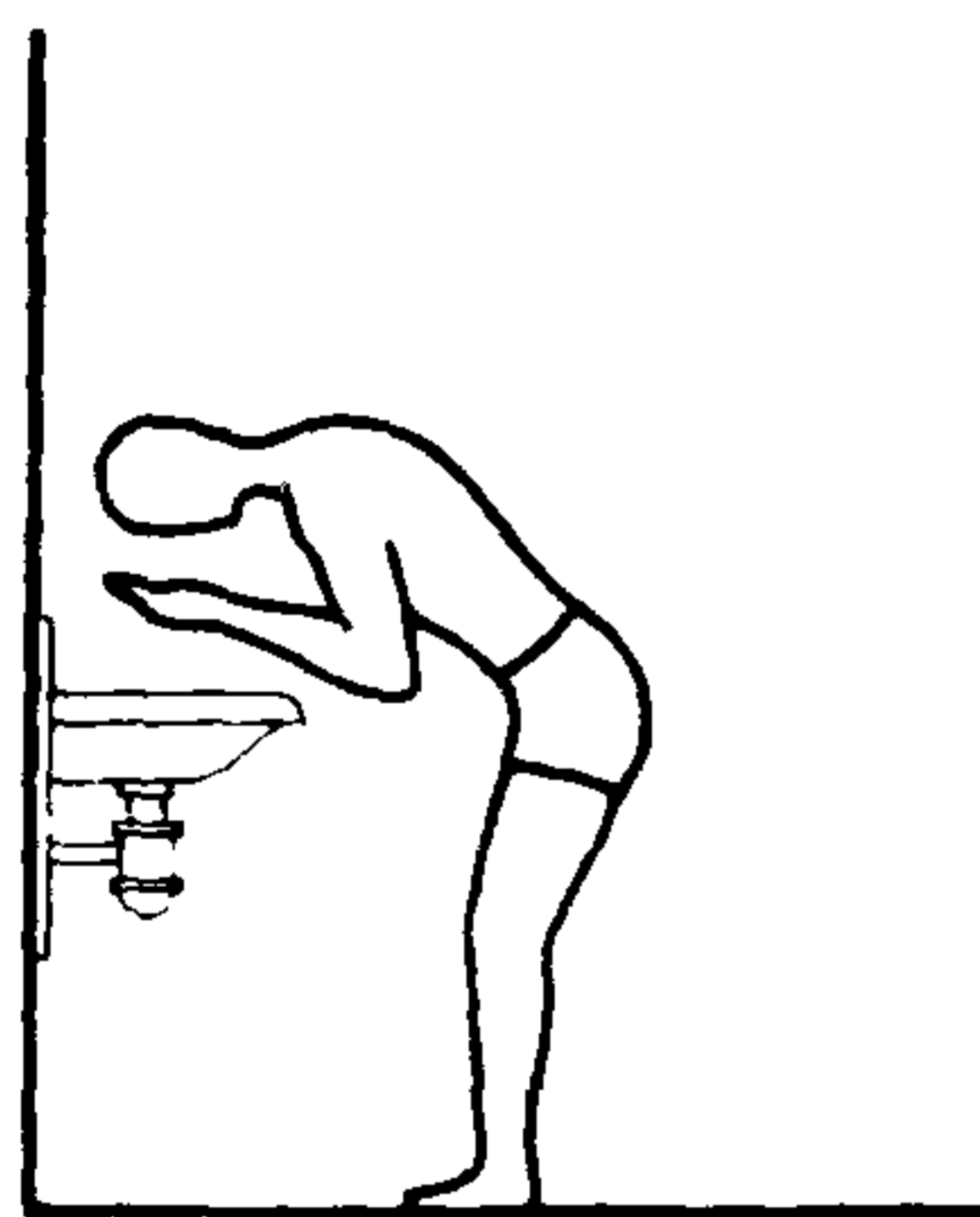

40 20

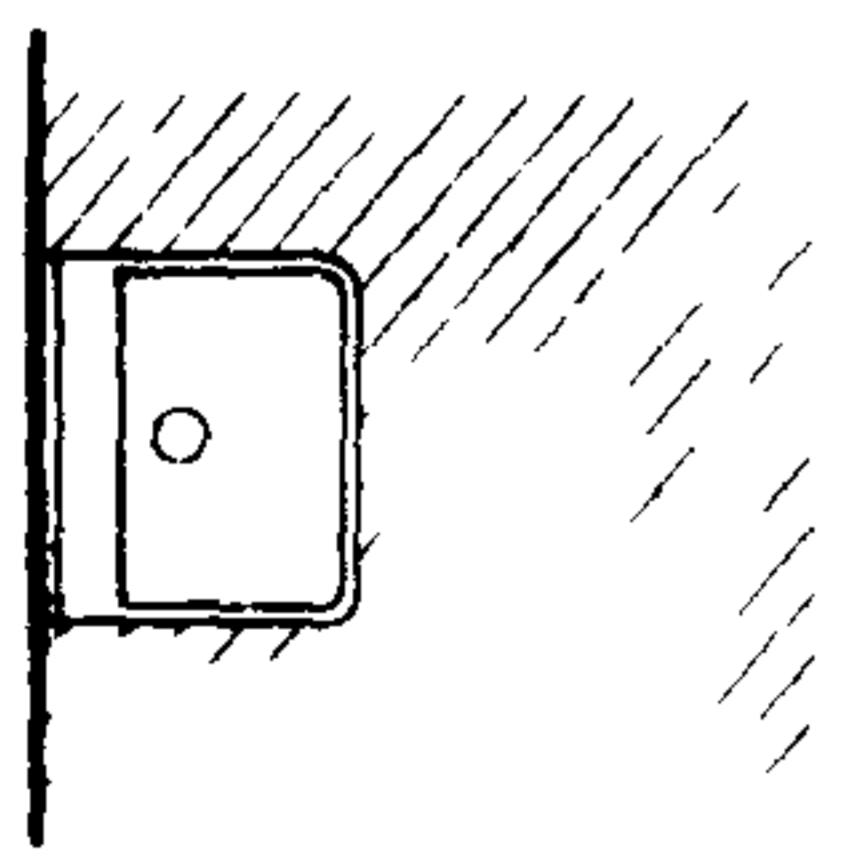

90

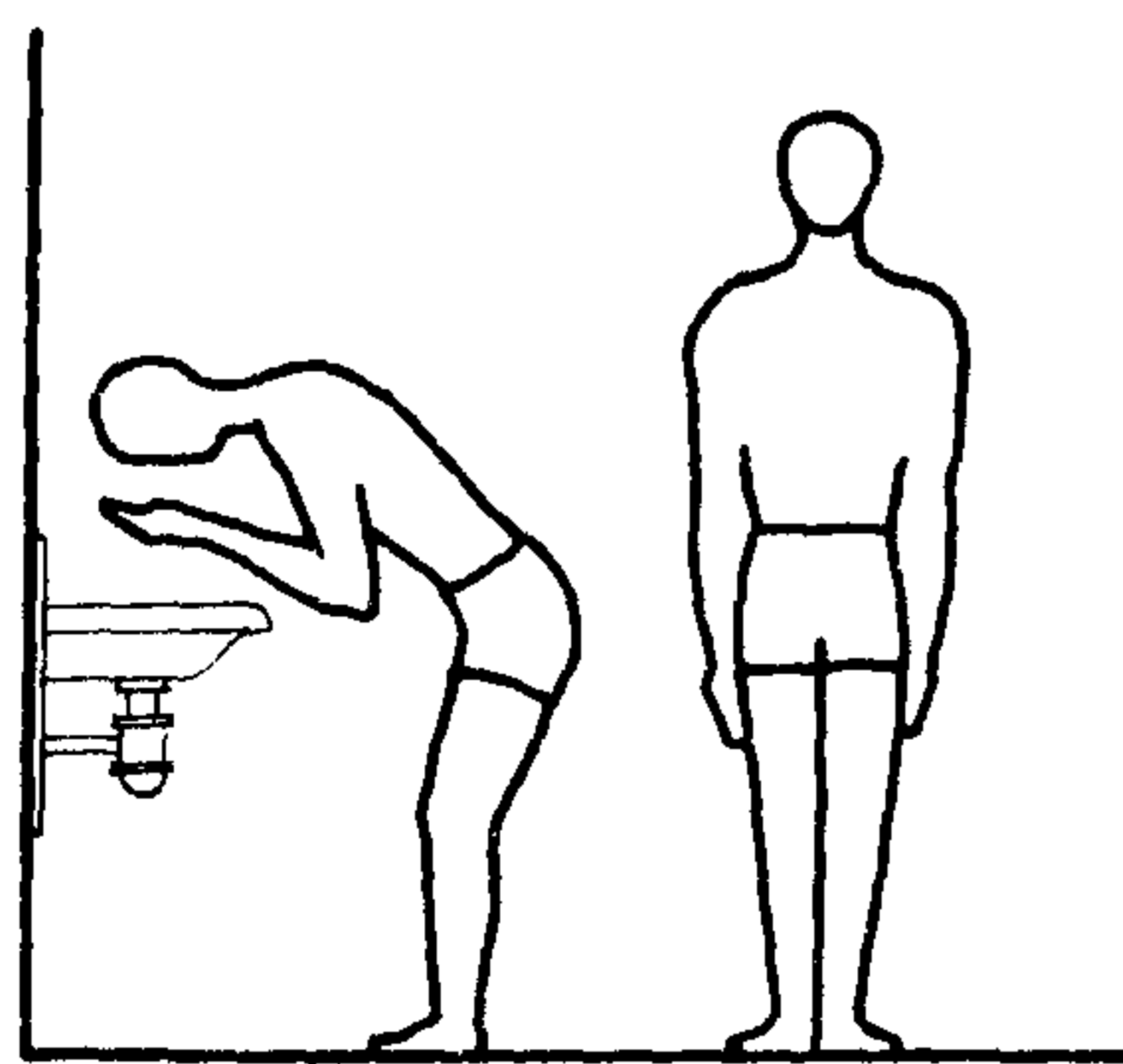

40 20 60

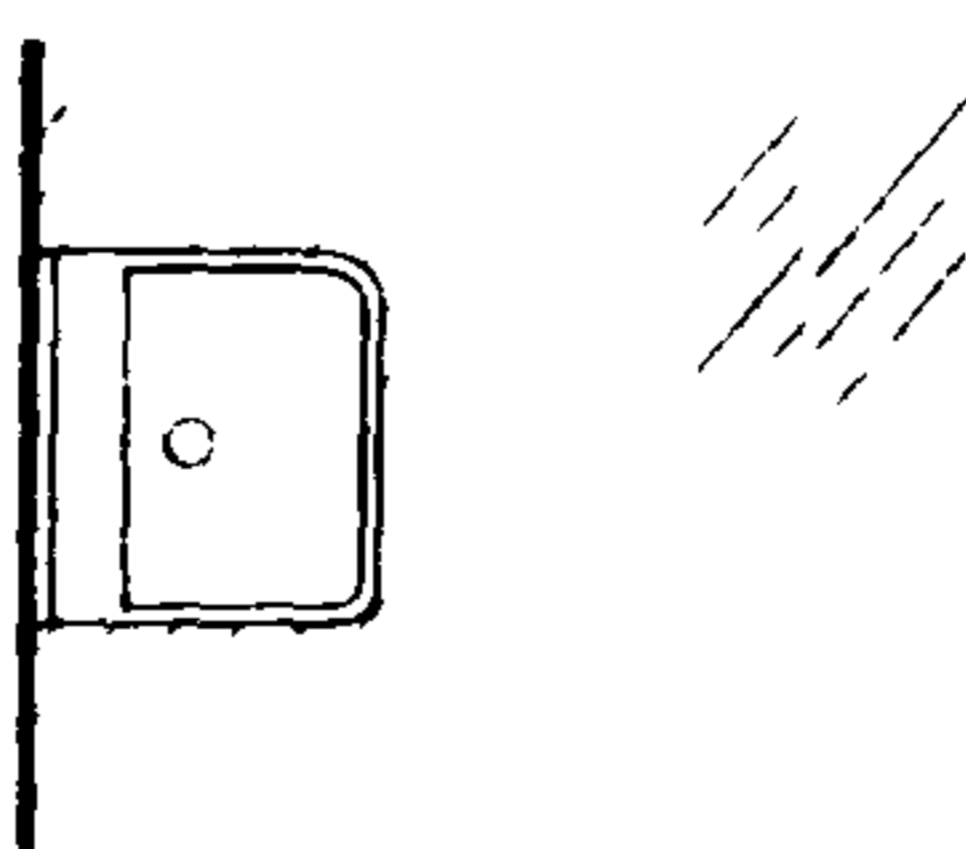

90

ГОСТИНАЯ

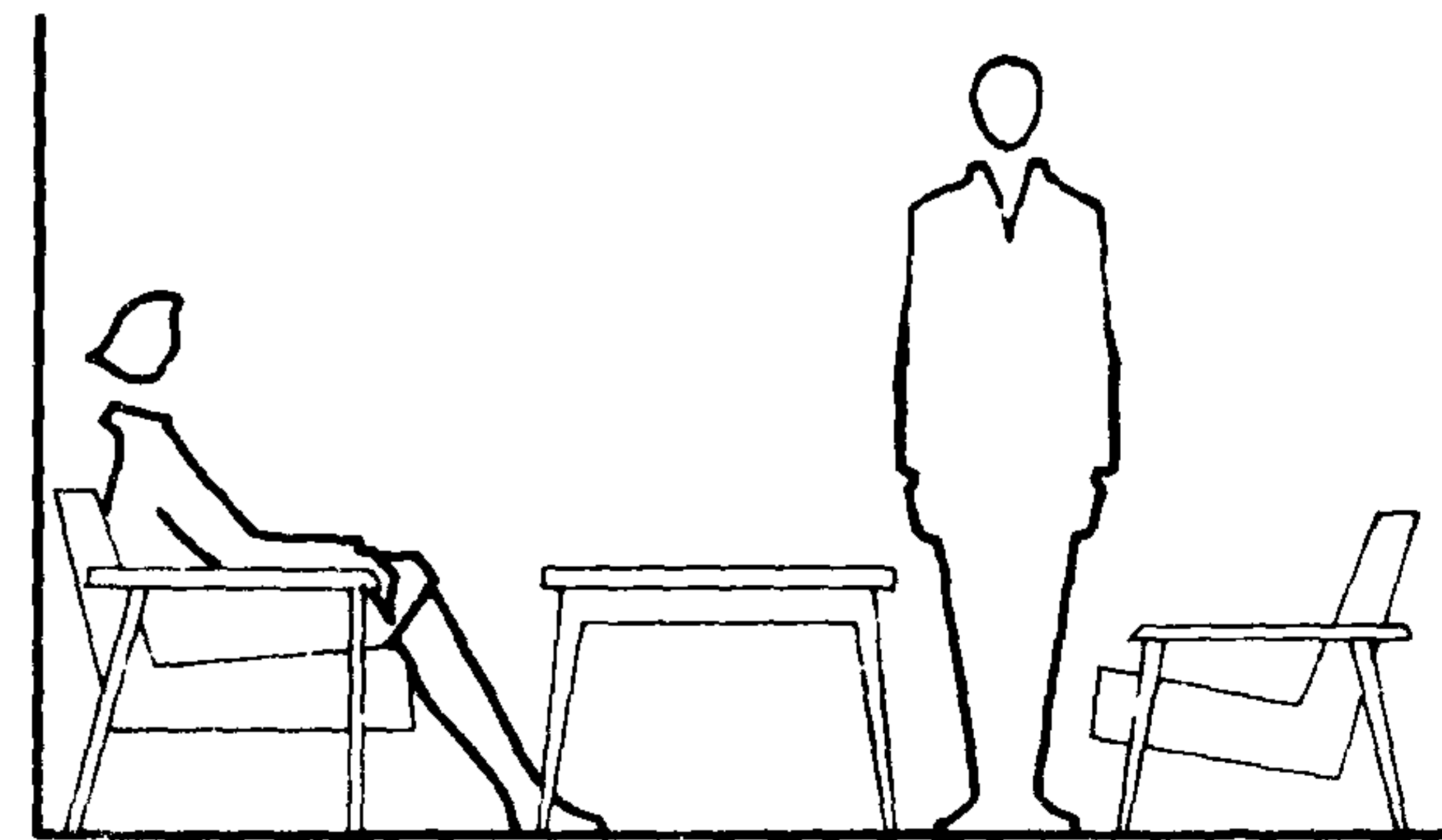

80 30 80 45 75

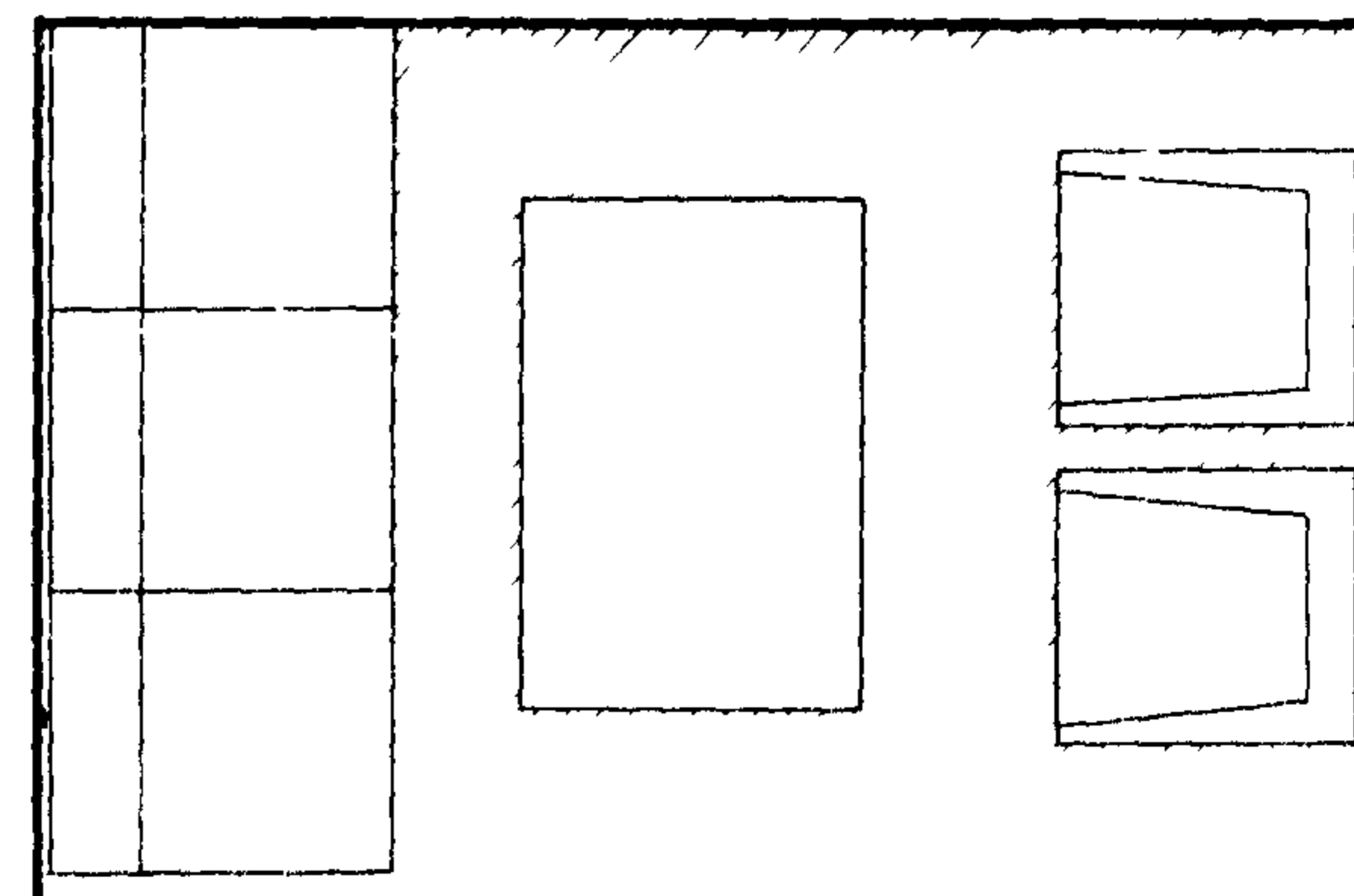



ШТРИХОМ ВЫДЕЛЕНА ПЛОЩАДЬ РАБОЧЕЙ ЗОНЫ

ОБЩЕЖИТИЯ

НАБОРЫ МЕБЕЛИ И ОБОРУДОВАНИЯ

4

Вид мебели /оборудования/	РАЗМЕРЫ МЕБЕЛИ В ПЛАНЕ							
	ФРОНТ	ГЛУБИНА	ВЫСОТА	ПЛОЩАДЬ	2 ^х МЕСТН.	3 ^х МЕСТН.	4 ^х МЕСТН. X/	
	СМ	СМ	СМ	М ²	КОЛИЧЕСТВО	ПРЕДМЕТОВ	МЕБЕЛИ	
ЖИЛАЯ КОМНАТА								
1	КРОВАТЬ	200	80	41-44	1,6	2	3	4
2	ЕМКОСТЬ ДЛЯ ПО- СТЕЛЬНОГО БЕЛЬЯ	80	30	71-75	0,24	2	3	4
3	СТОЛ /ЧЕРТЕЖНЫЙ ИЛИ ПИСЬМЕННЫЙ/	105	60	71-75	0,63	2	3	4
4	ПОЛКА КНИЖНАЯ	1 ПОГ. М. НА 1 ЧЕЛОВ.	30	40	0,2; 0,3	2	3	4
5	ТУМБОЧКА ПРИКРОВАТНАЯ	30	30	41-44 НАПОЛНАЯ 15-20 НАВЕСНАЯ	0,09	2	3	4
6	ШКАФ ДЛЯ ОДЕЖДЫ ^{xx/} /БЕЛЬЯ, НЕСЕЗОН. ВЕЩЕЙ/	60	60	240	0,36	2	3	4
7	ВЕШАЛКА С ЗЕРКАЛОМ ^{xx/} /ДЛЯ ВЕРХНЕЙ ОДЕЖДЫ/	60	20	180		1	1	1
Кухня								
8	СТОЛ РАБОЧИЙ	90	60	85	0,54	1 СТОЛ ИЛИ 0,6 ПОГ. М. НА 8 ЧЕЛОВЕК		
		60	60	85	0,36			
		30	60	85	0,18			
9	ПОДСТОЛЫЕ ПОД МОЙКУ	60	60	85	0,36	1	НА	8 ЧЕЛОВЕК
10	ШКАФ НАВЕСНОЙ	90	30	70	0,27	ЕМКОСТЬ 30x30x30 см НА 1 ЧЕЛОВЕКА		
		60	30	70	0,18			
		30	30	70	0,09			
11	СТОЛ ОБЕДЕННЫЙ	120	80	72	0,96	1	НА	8 ЧЕЛОВЕК
12	ТАБУРЕТ	35	35	43	0,12	1	НА	2 ЧЕЛОВЕКА
ОБОРУДОВАНИЕ								
13	ПЛИТА: ГАЗОВАЯ ЭЛЕКТРИЧЕСКАЯ	73	60	85	0,44	1 КОНФОРКА НА 5 ЧЕЛОВЕК		
		52	60	85	0,31			
		50	60	85	0,30			
14	МОЙКА	60	60	85	0,36	1 МОЙКА НА 8 ЧЕЛОВЕК		
		30	60	85				
15	ХОЛОДИЛЬНИК	54-64	60-70	85-137	0,32-0,45	—————		
16	ТИТАН	d-40				—————		
17	СУШКА ДЛЯ ПОСУДЫ	50	30	60	0,15	0,05 ПОГ. М. НА 1 ЧЕЛОВЕКА		

ПРИМЕЧАНИЯ: X/ В ПРОФТЕХУНИВЕРСИТЕТАХ И ТЕХНИКУМАХ XX/ МОЖЕТ РАЗМЕЩАТЬСЯ В ШЛЮЗЕ - ПЕРЕДНЕЙ

1 КРОВАТИ

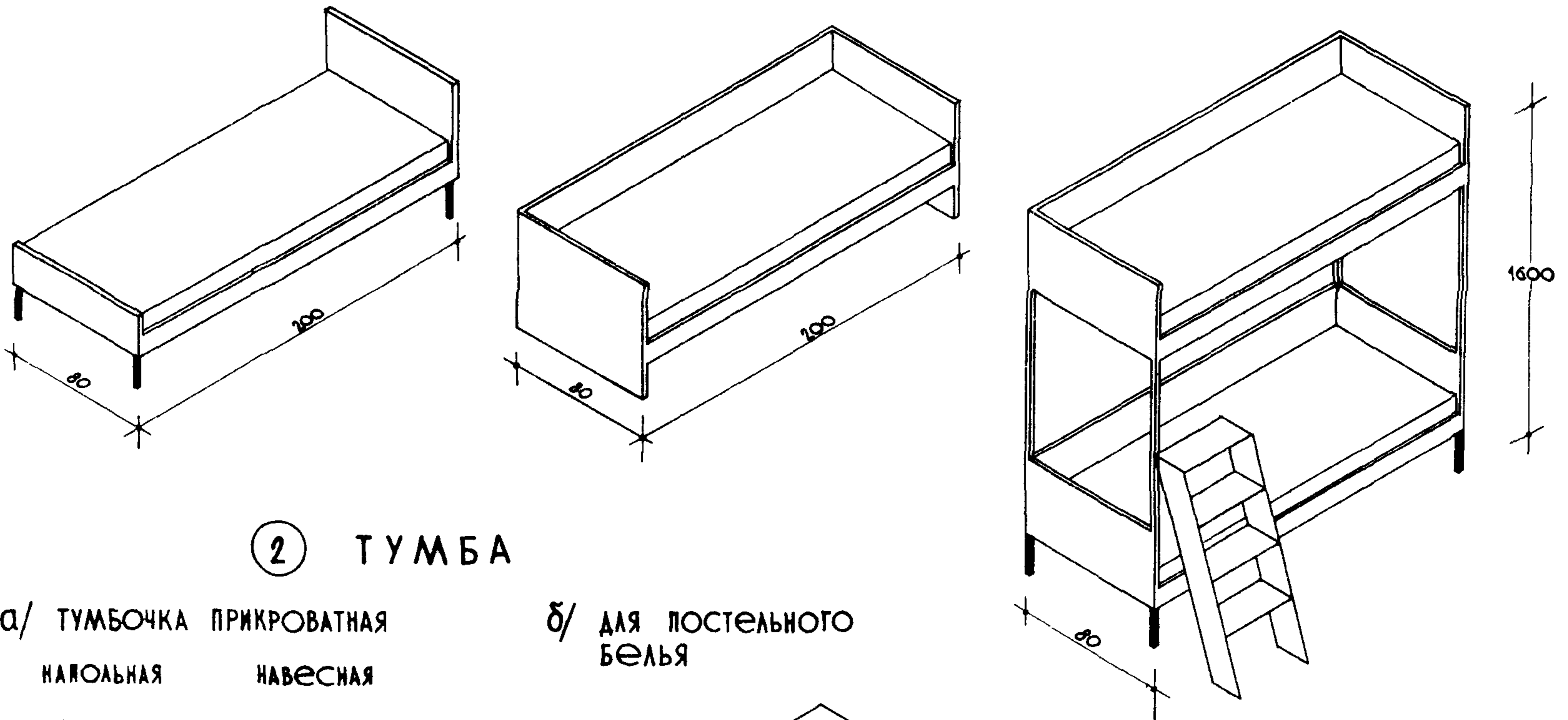

2 ТУМБА

а/ ТУМБОЧКА ПРИКРОВАТНАЯ
НАПОЛЬНАЯ НАВЕСНАЯ

б/ ДЛЯ ПОСТЕЛЬНОГО
БЕЛЬЯ

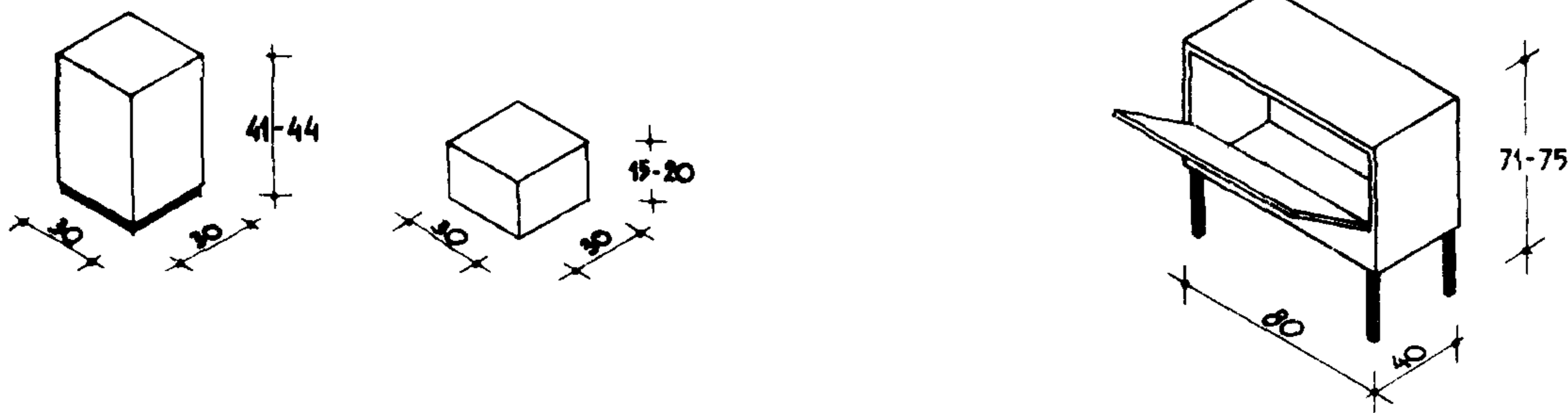

3 СТОЛЫ ДЛЯ ЗАНЯТИЙ

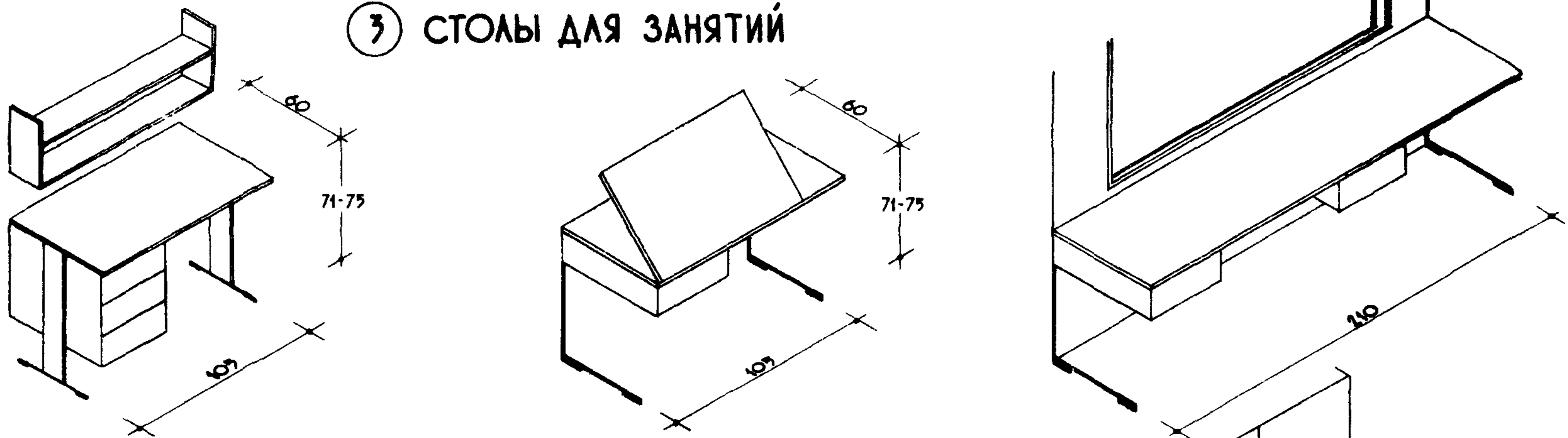

4 ИНДИВИДУАЛЬНЫЙ БЛОК

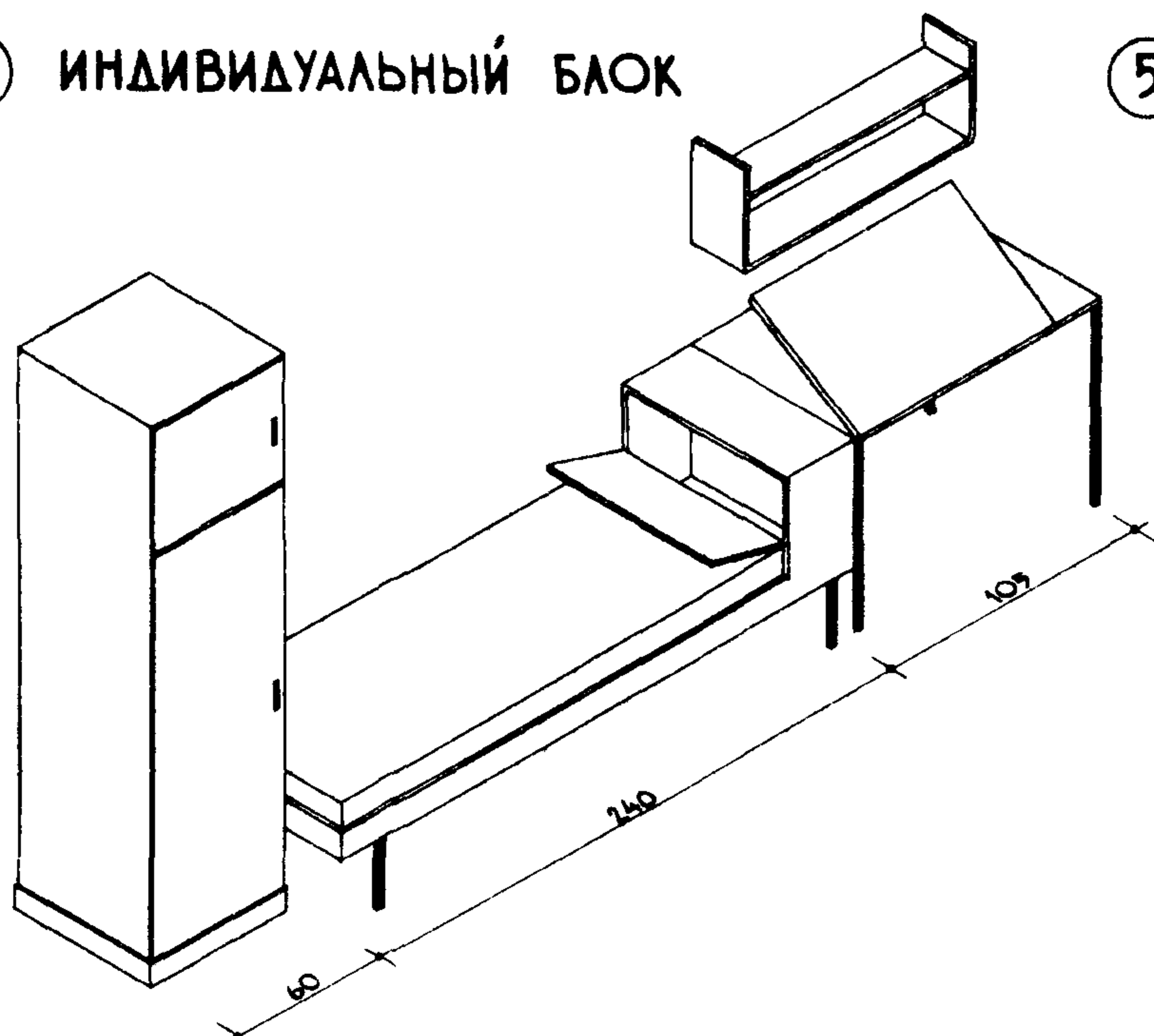

5 ВСТРОЕННАЯ МЕБЕЛЬ

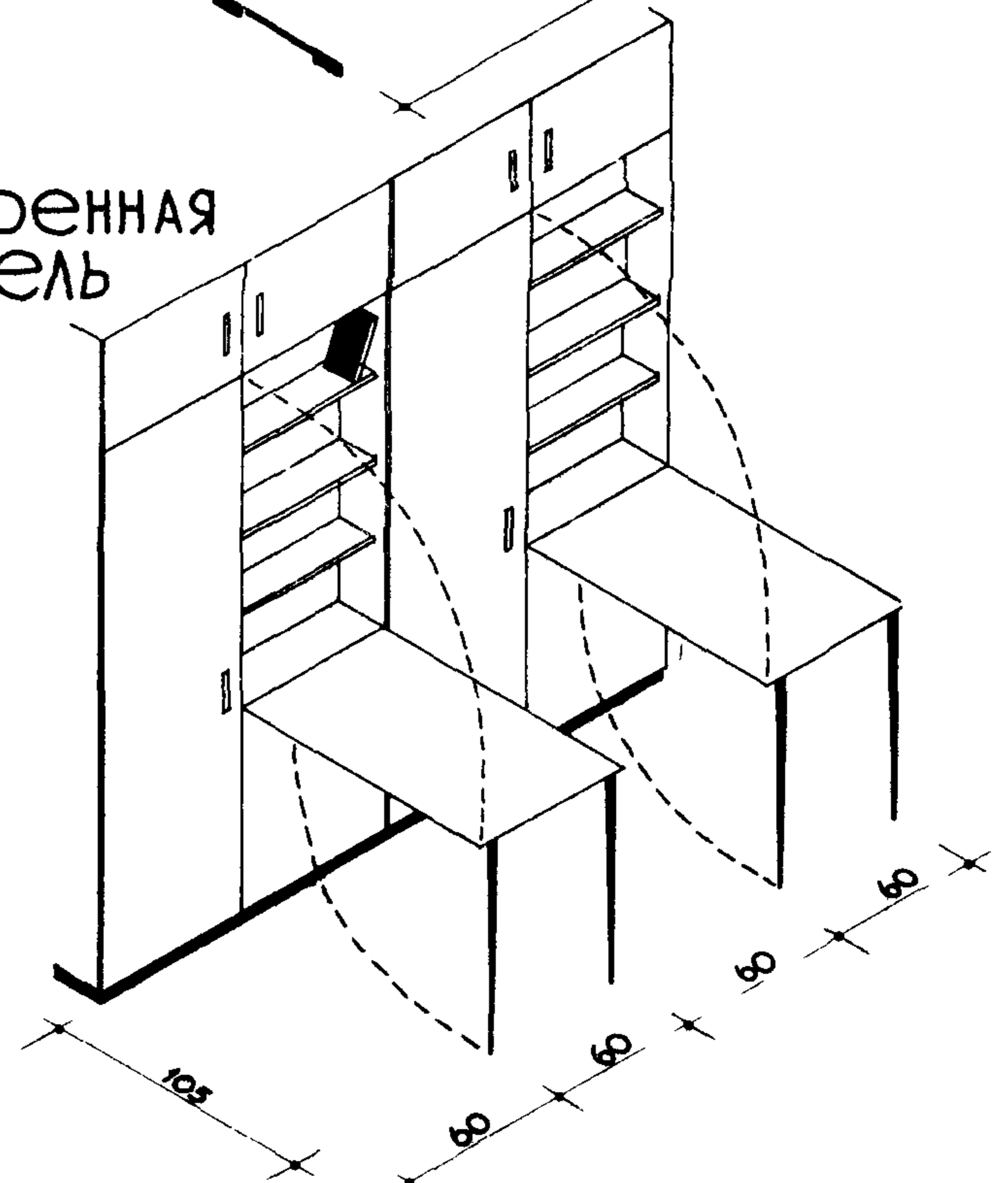

1 ЗОНА ЗАНЯТИЙ

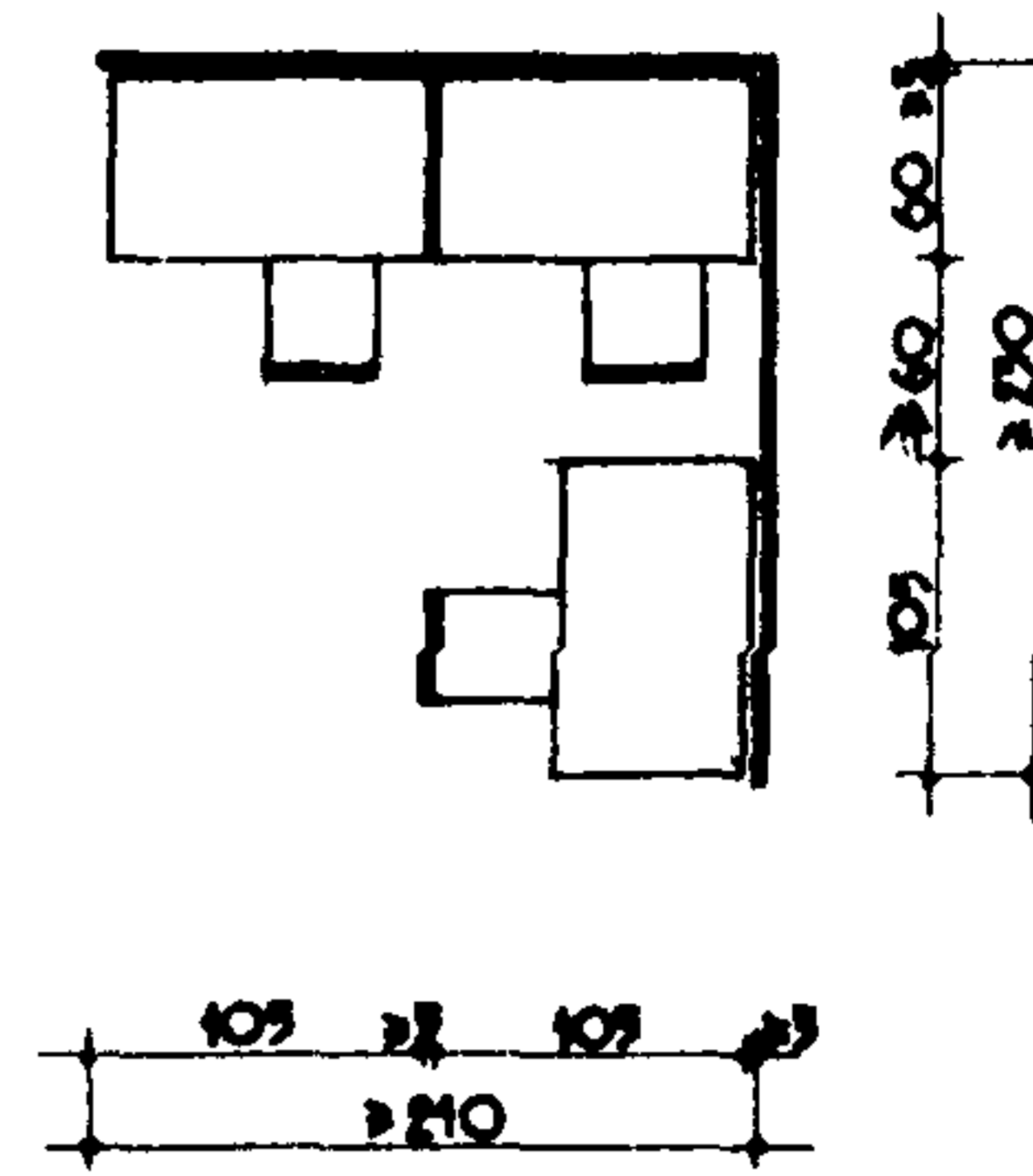
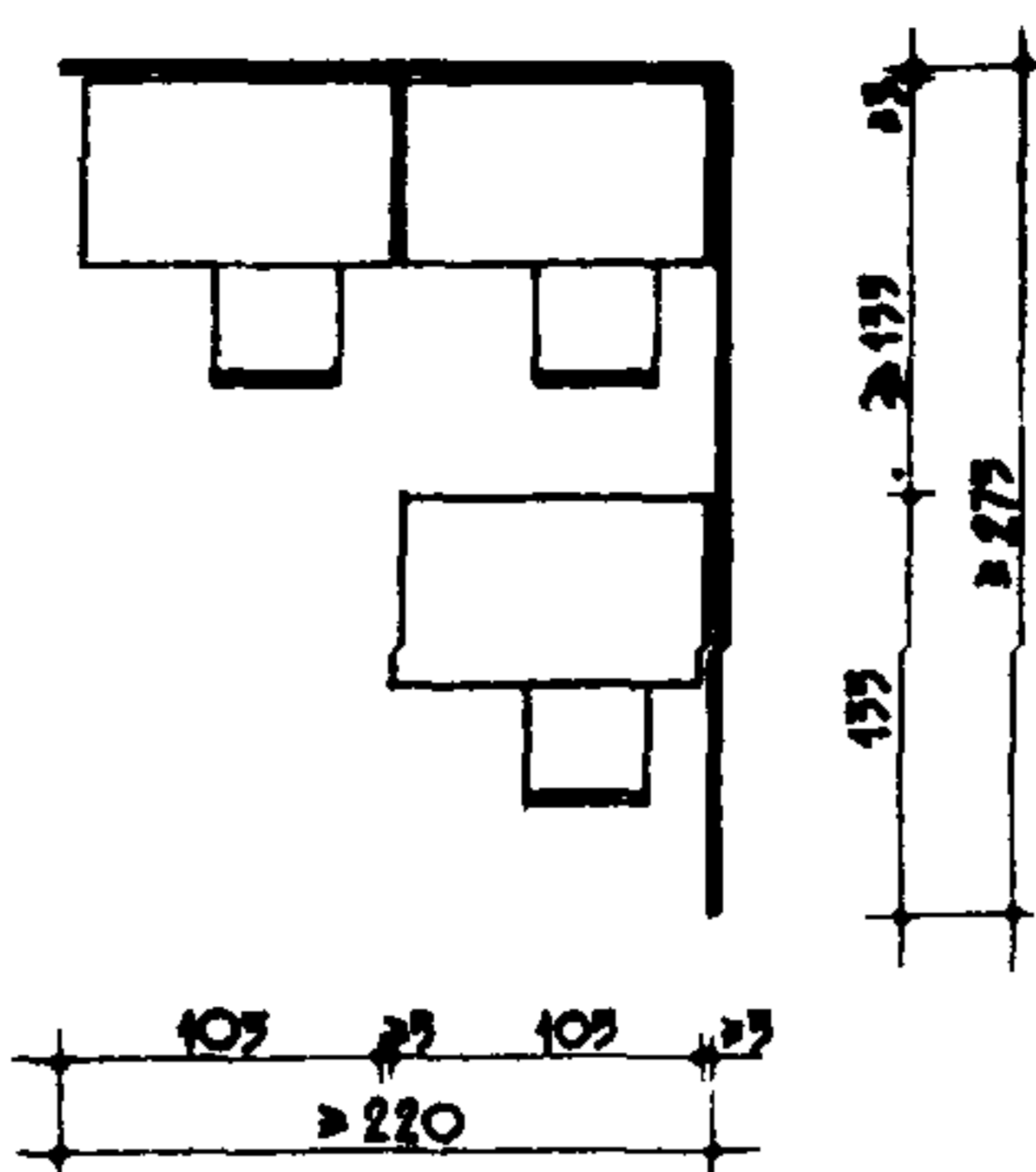
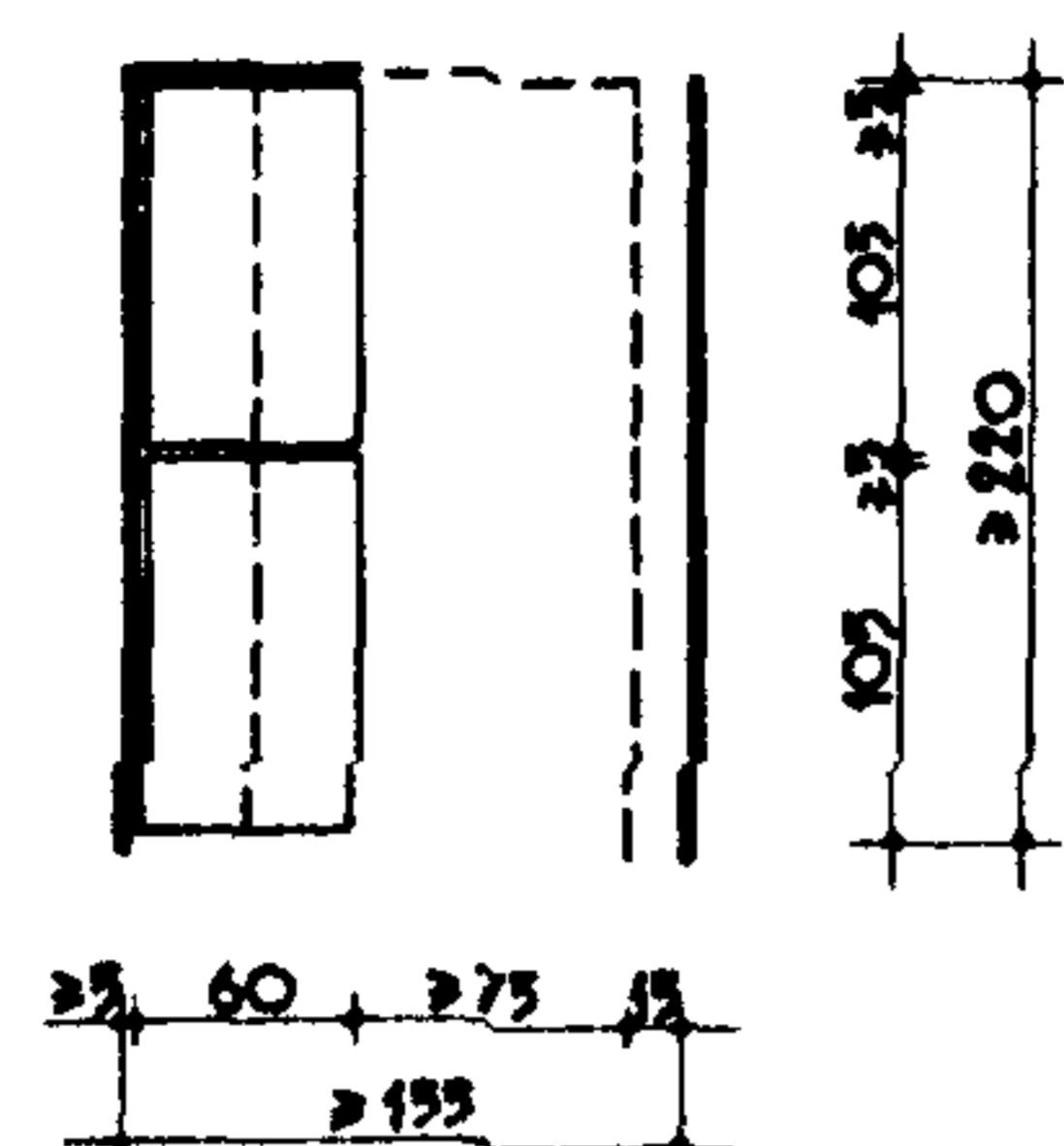

2 ЗОНА СНА ОДНОЯРУСНЫЕ КРОВАТИ

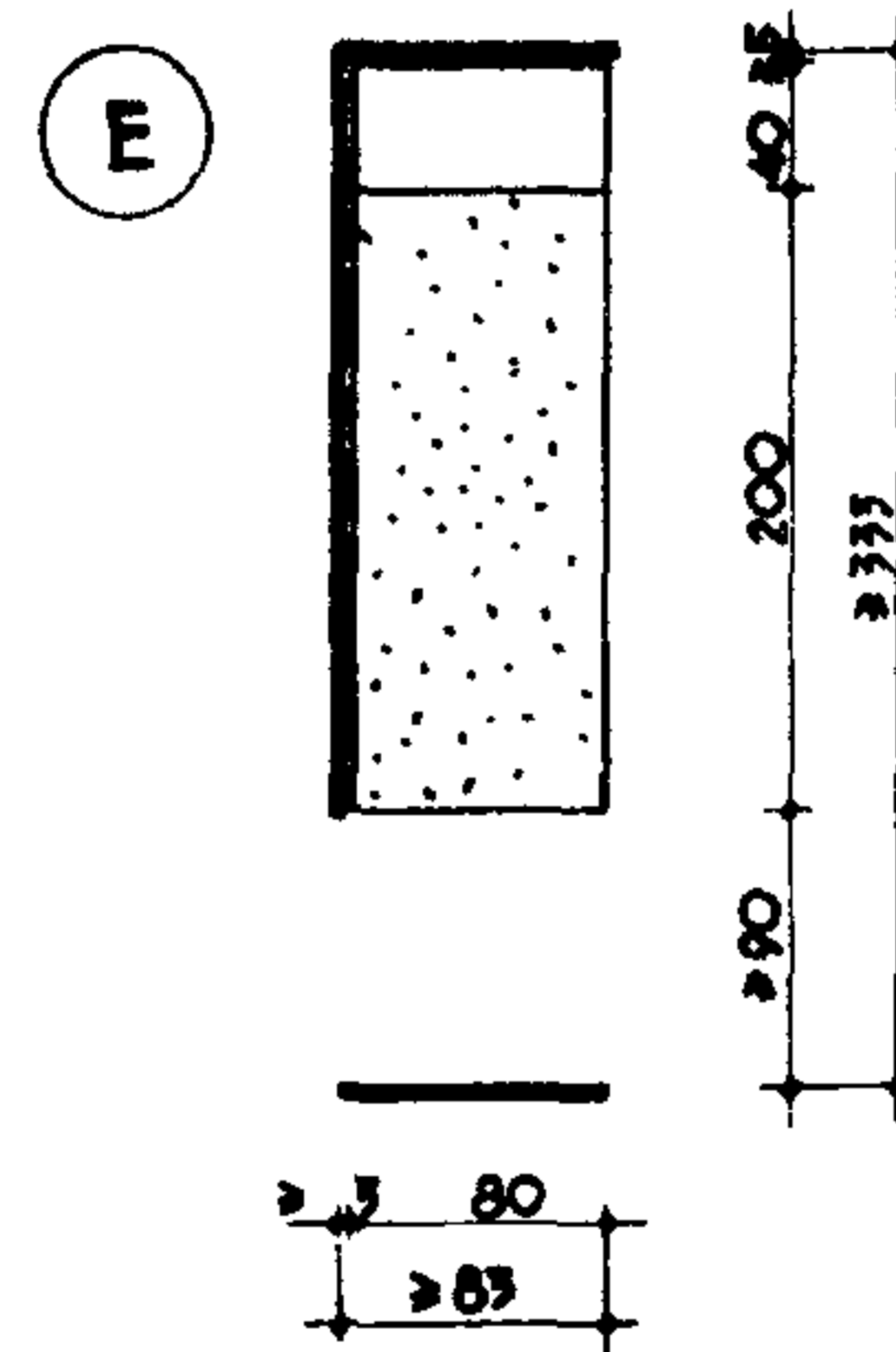
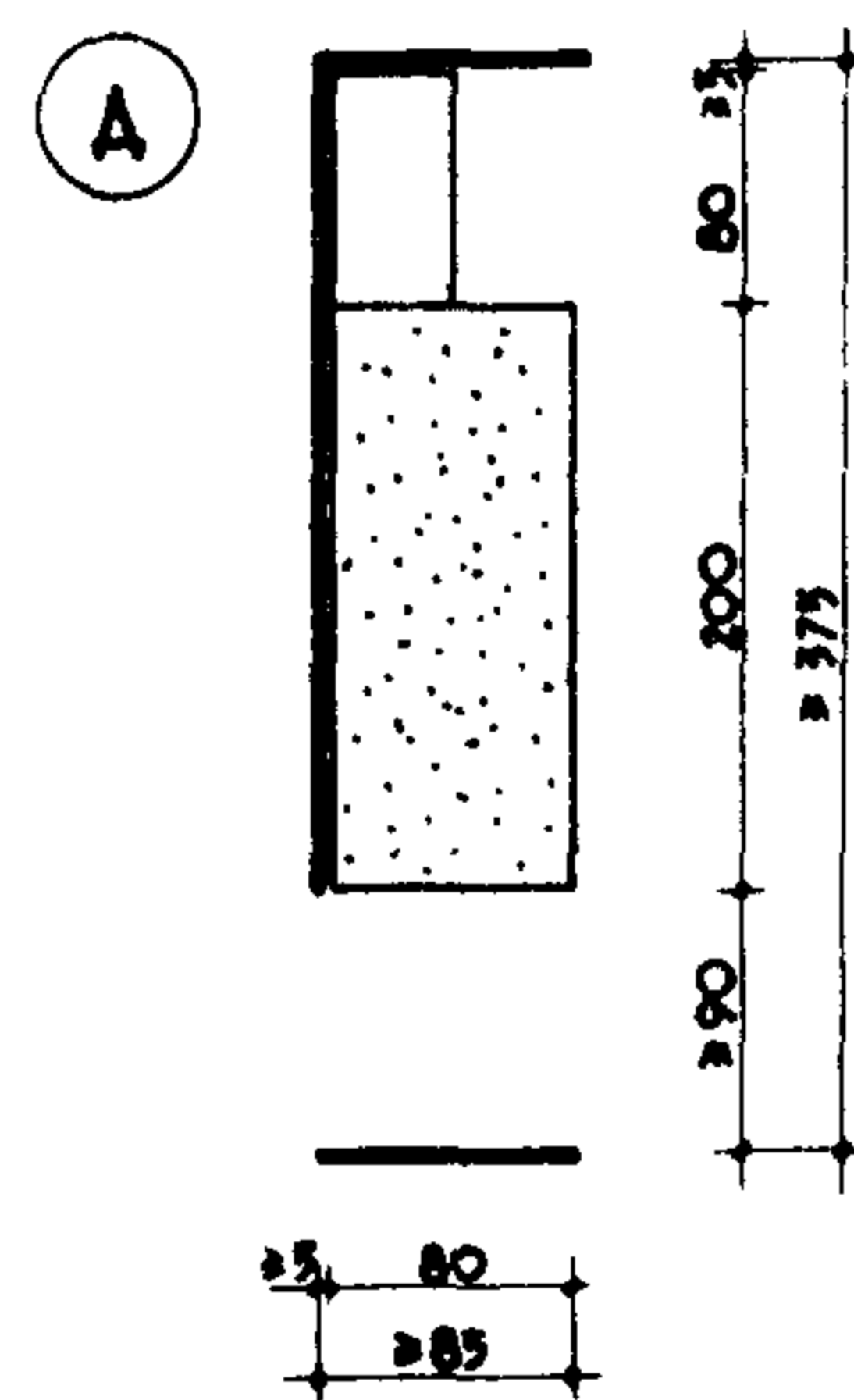
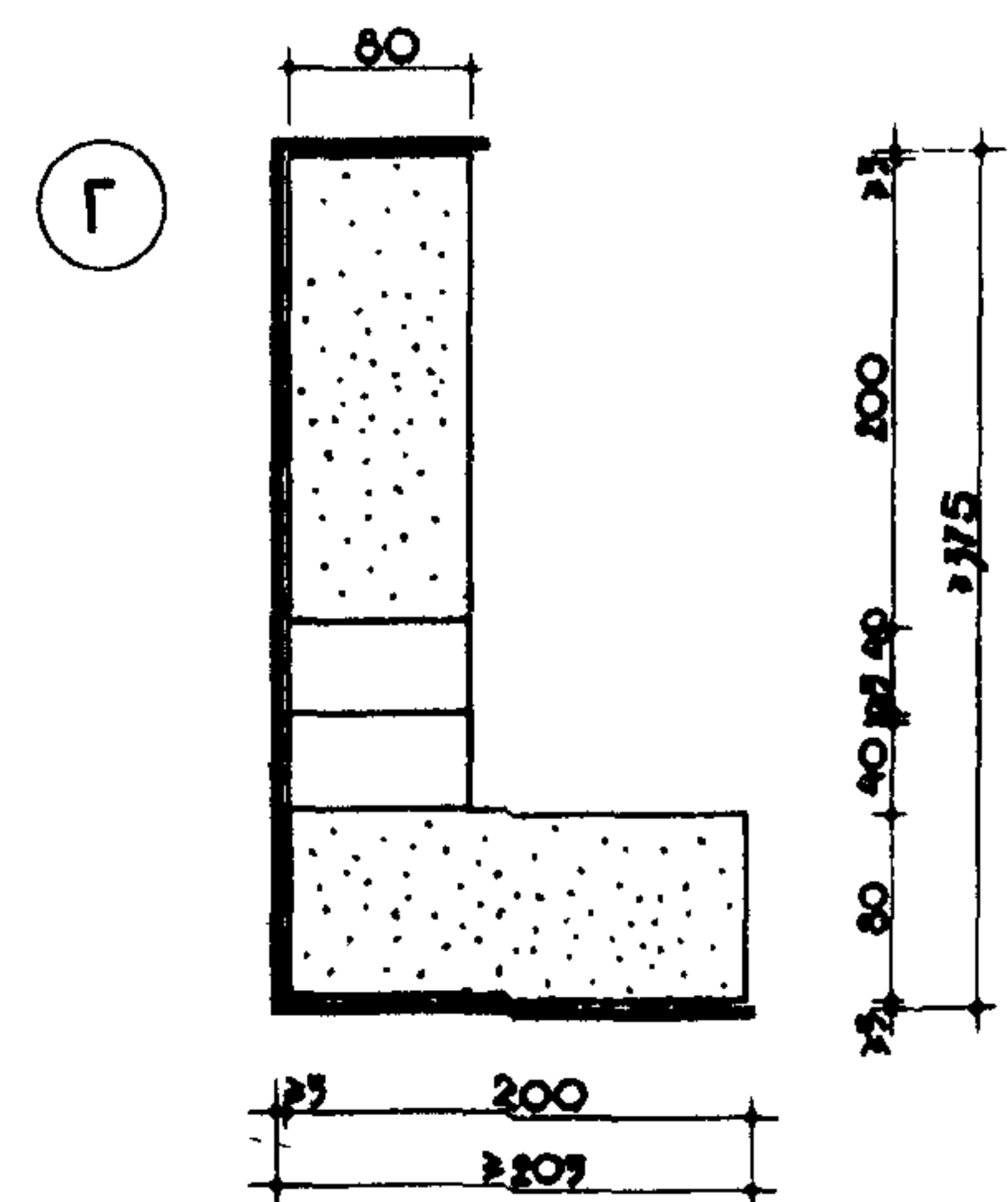
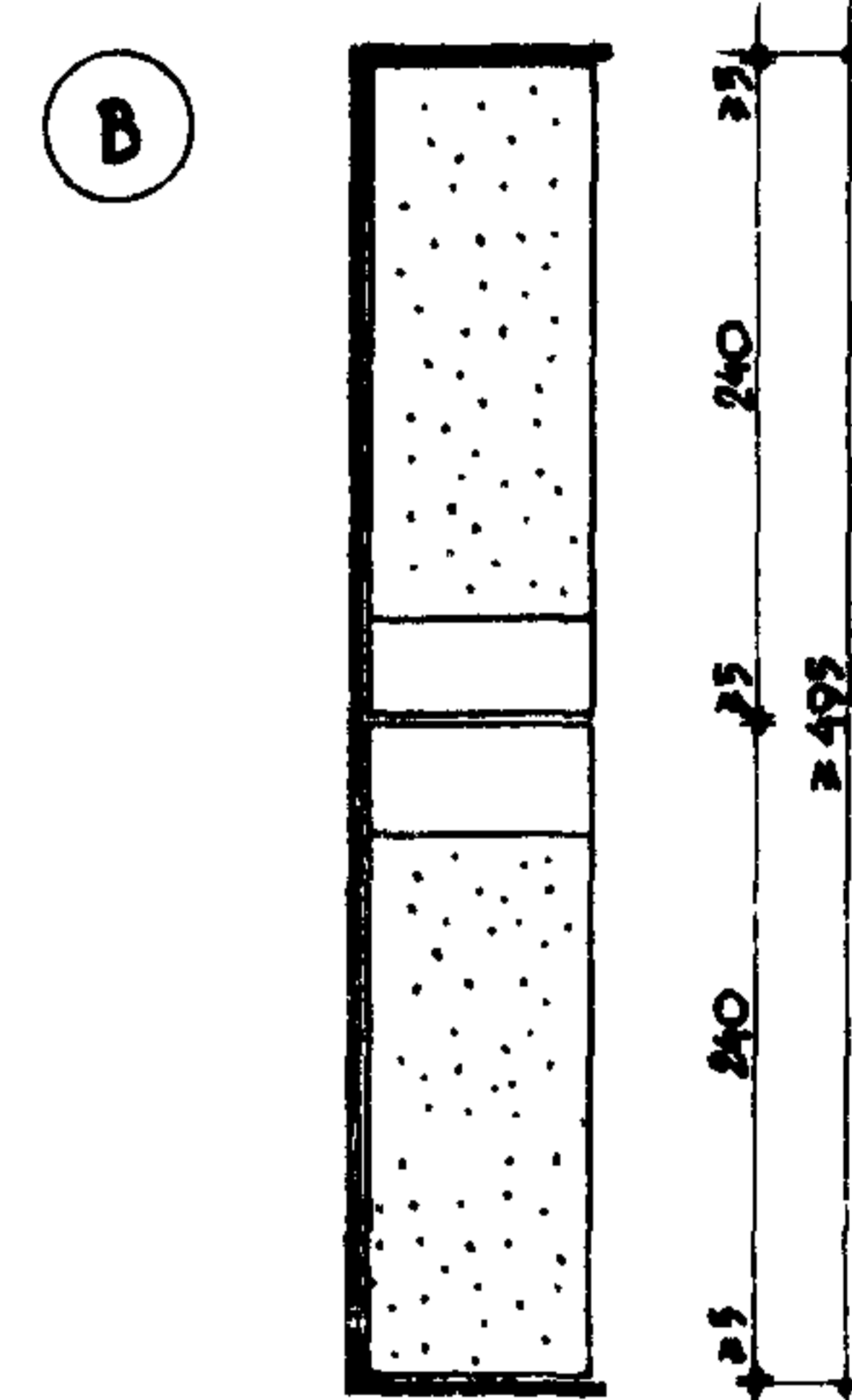
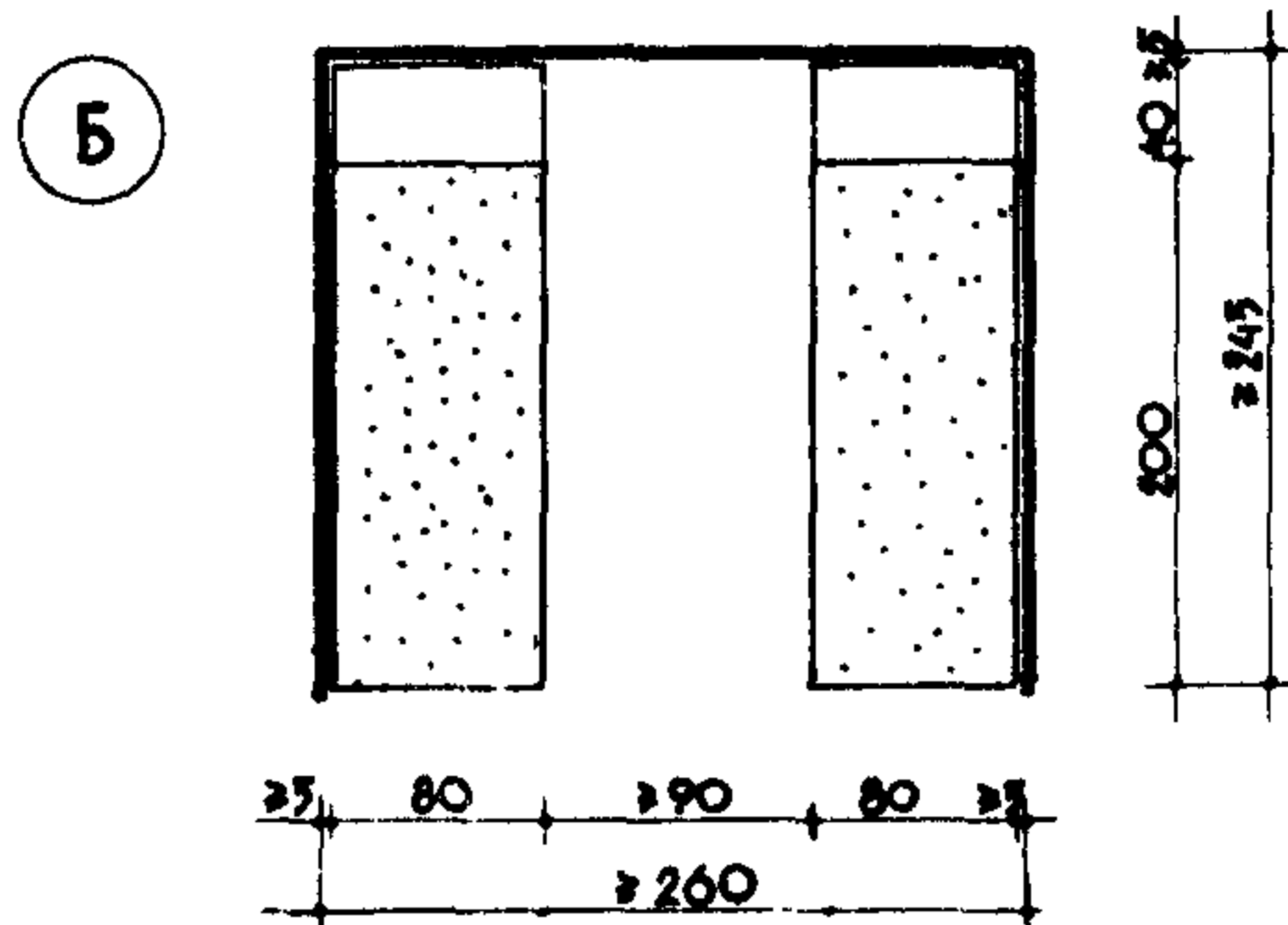
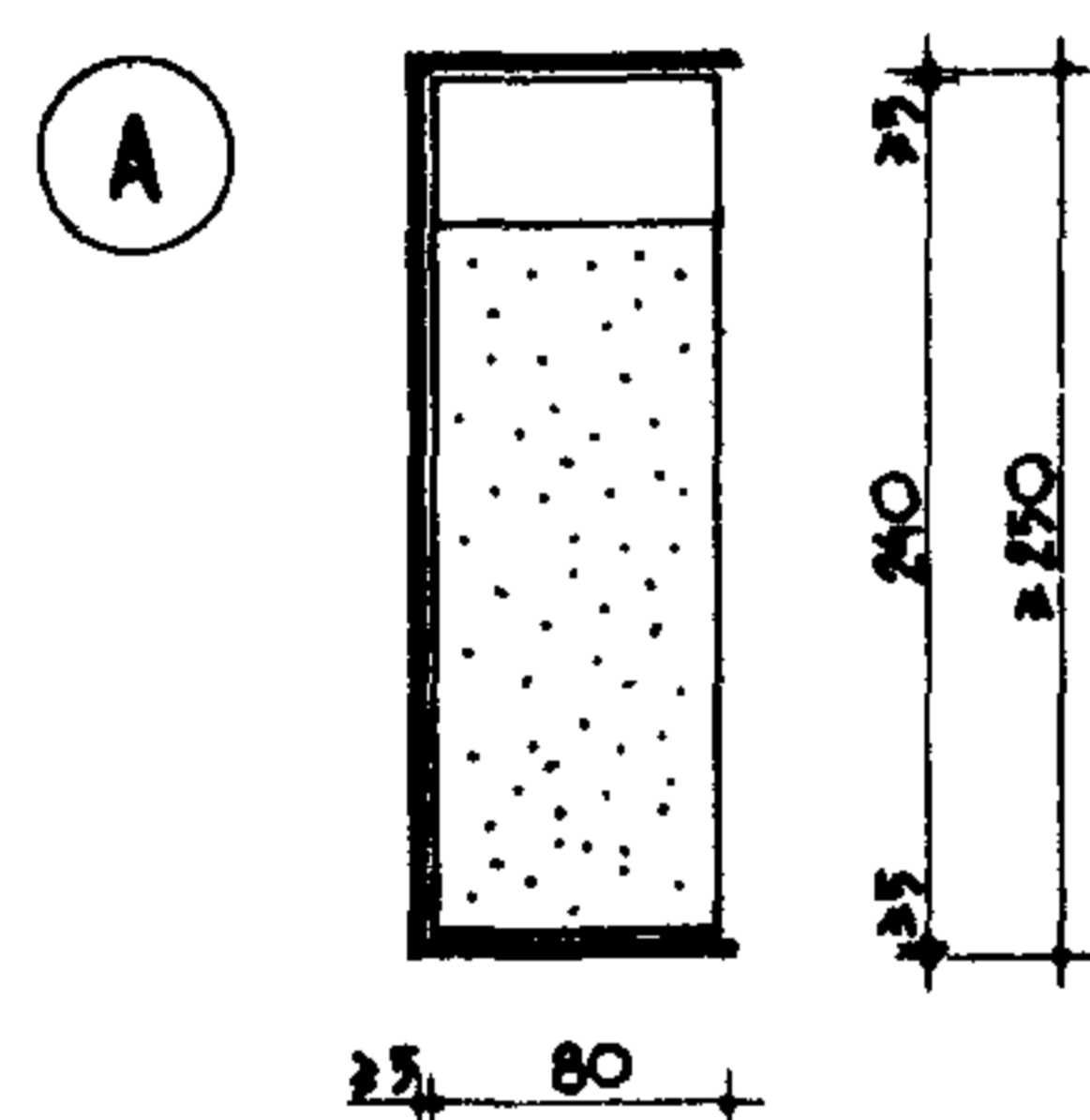

ДВУХЯРУСНЫЕ КРОВАТИ *)

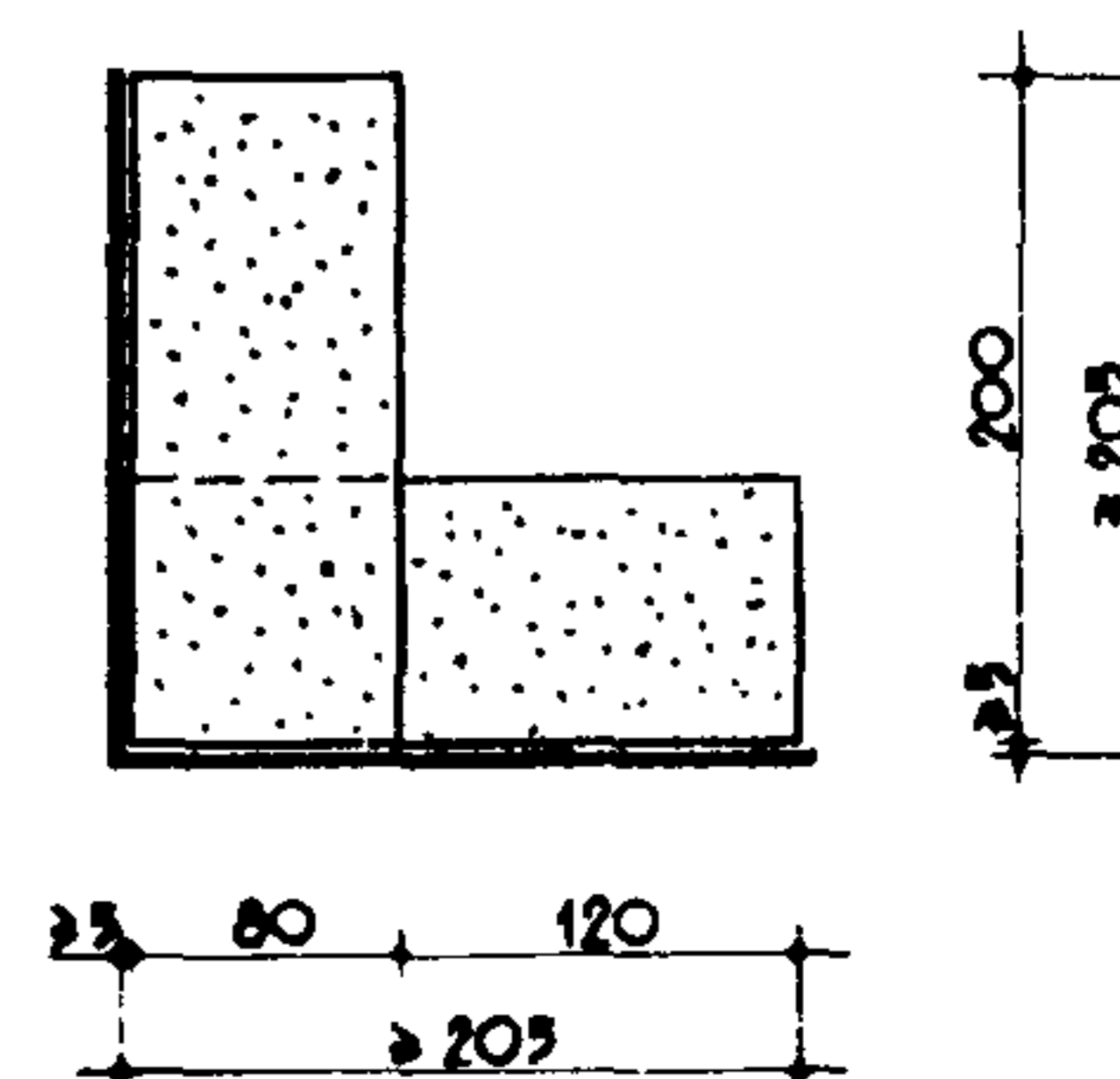
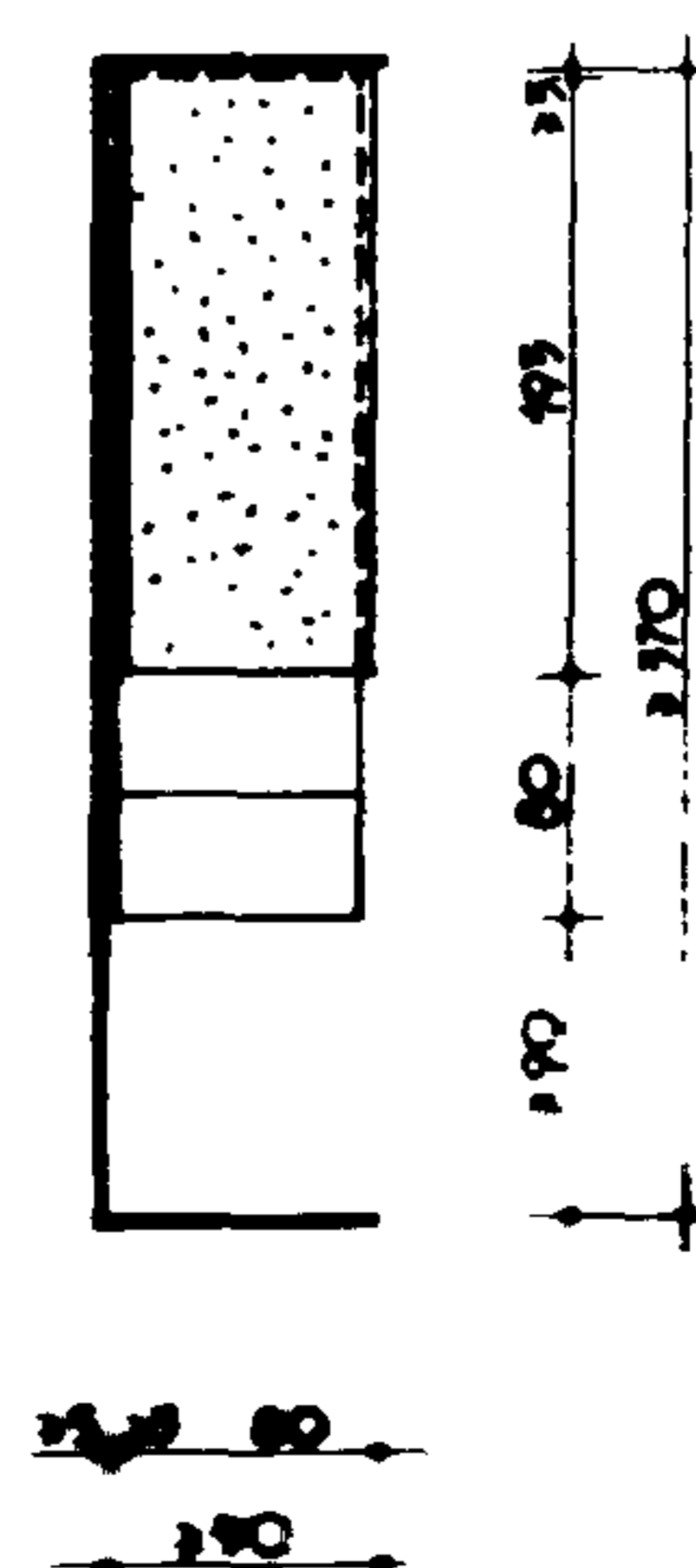
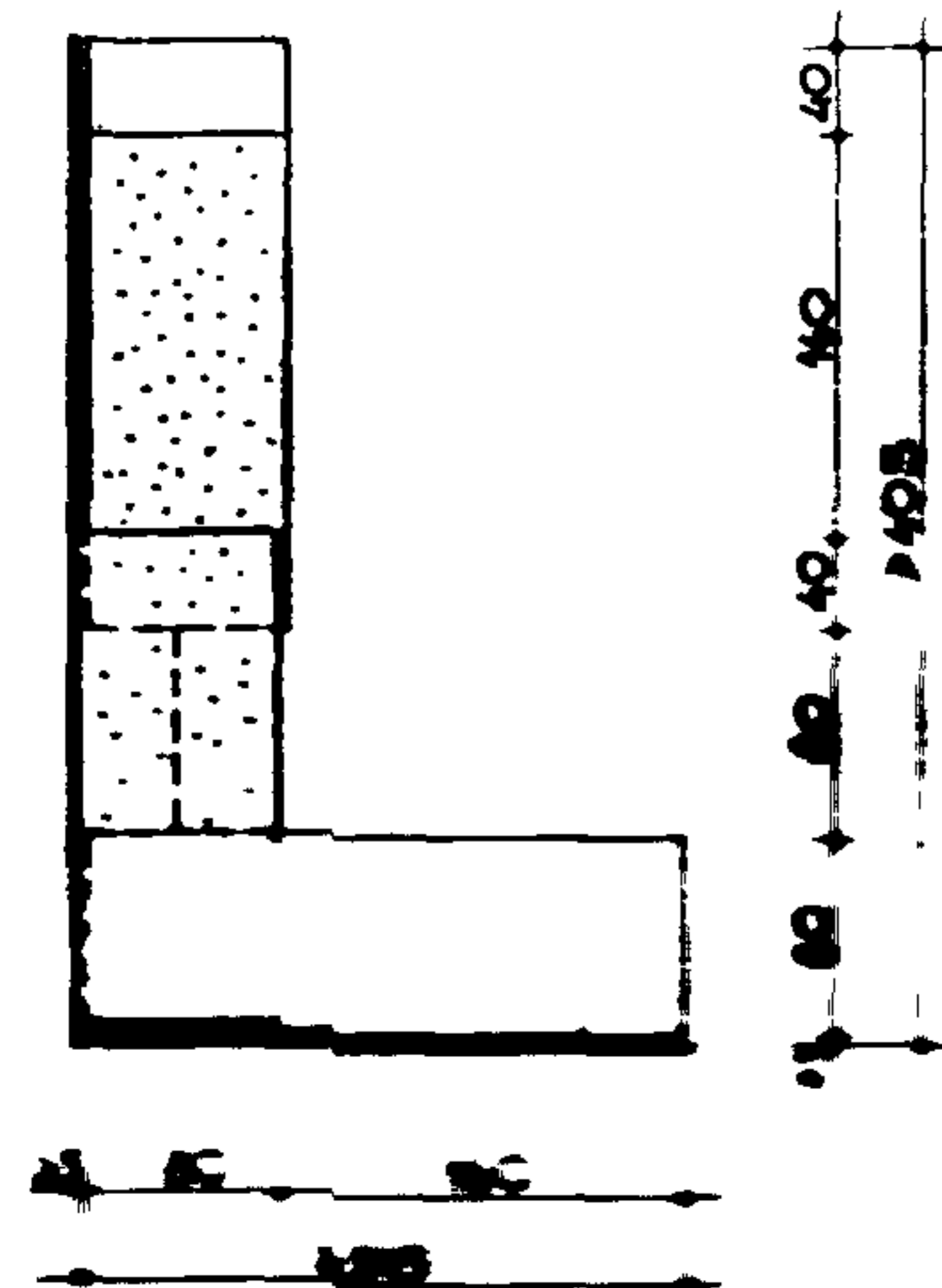

*) ПРИМЕНЯЮТСЯ В ОСОБО СЛОЖНЫХ УСЛОВИЯХ.
ПУНКТИРОМ ПОКАЗАНЫ КРОВАТИ НИЖНЕГО ЯРУСА

3 ЗОНА СНА И ЗАНЯТИЙ

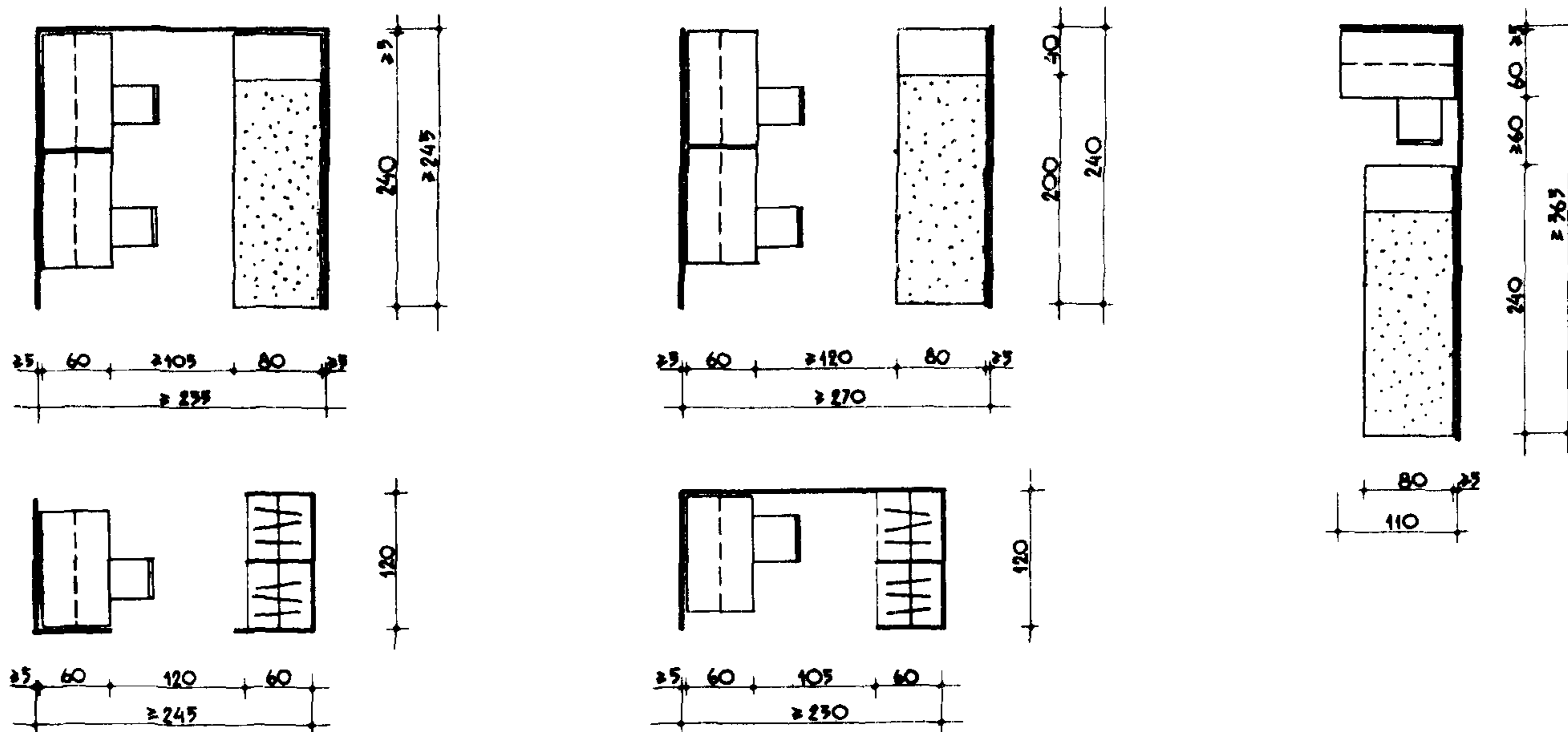

4 ЗОНА СНА И ХРАНЕНИЯ

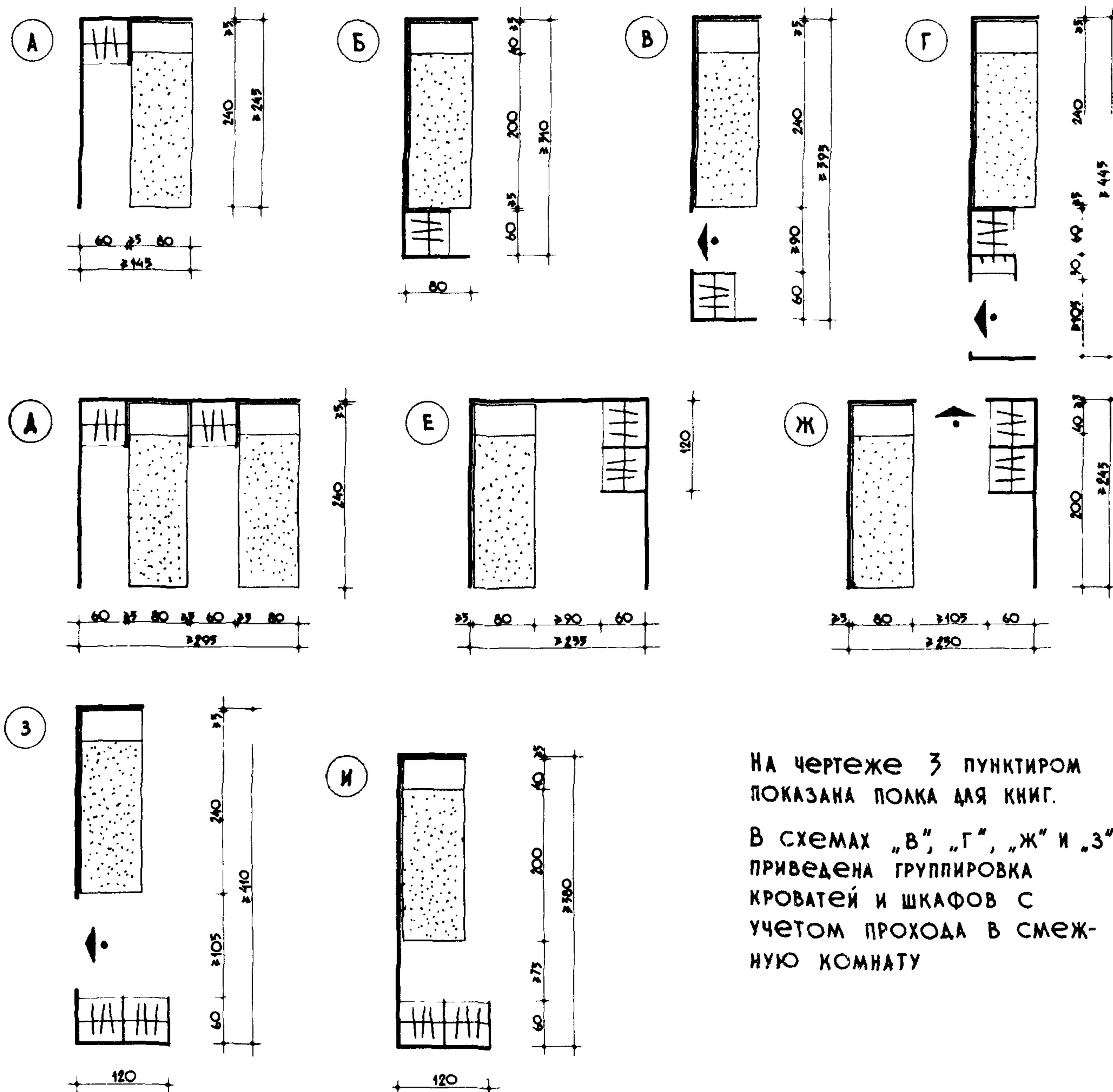

На чертеже 3 пунктиром показана полка для книг.
 В схемах „В“, „Г“, „Ж“ и „З“ приведена группировка кроватей и шкафов с учетом прохода в смежную комнату

1 НОРМЫ ЁМКОСТИ ВСТРОЕННЫХ ШКАФОВ

ПОКАЗАТЕЛИ	ЕДИНИЦА ИЗМЕРЕНИЯ	ВЕРХНЯЯ ОДЕЖДА НЕСЕЗОН ВЕЩИ	НАТЕЛЬНОЕ БЕЛЬЕ	ПОСТЕЛЬНОЕ БЕЛЬЕ
ПЛОЩАДЬ	М ²	0.36	—	—
ОБЪЕМ	М ³	0.86	0.05	0.12
ДЛИНА ПО ФРОНТУ	СМ	60	30	30
ГЛУБИНА	СМ	60	45	80
ВЫСОТА	СМ	240	40	60

2 ОБОРУДОВАНИЕ

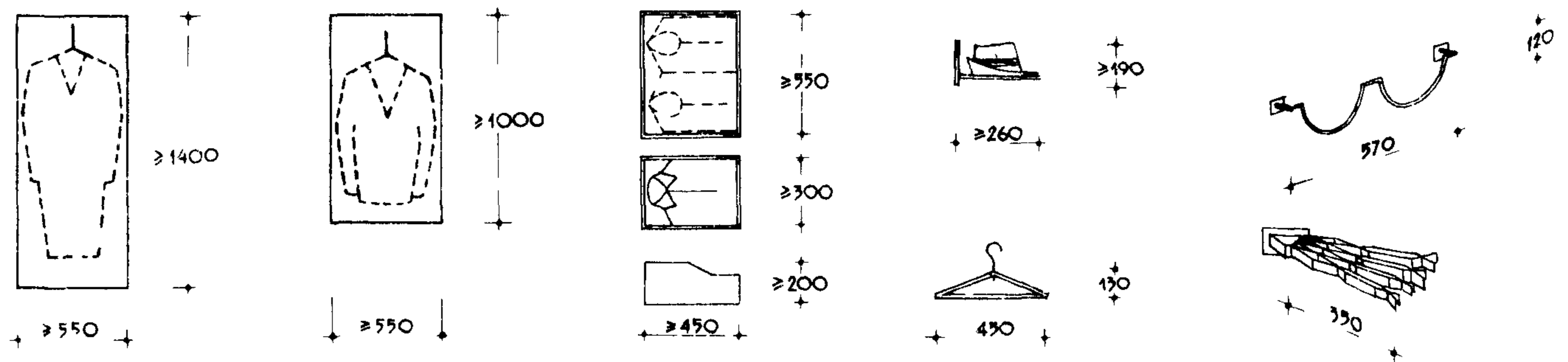

3 ВАРИАНТЫ БЛОКИРОВКИ ШКАФОВ

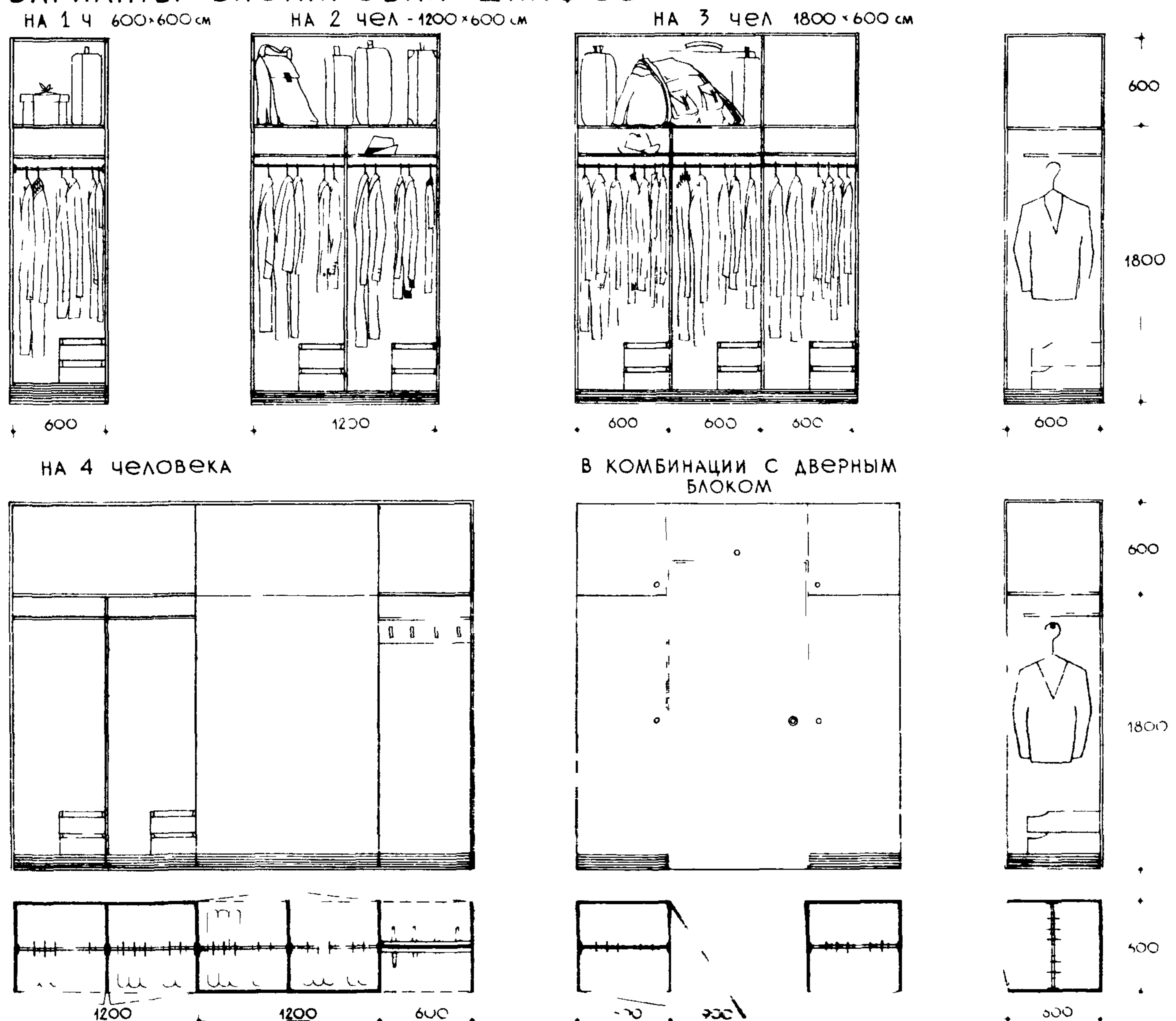

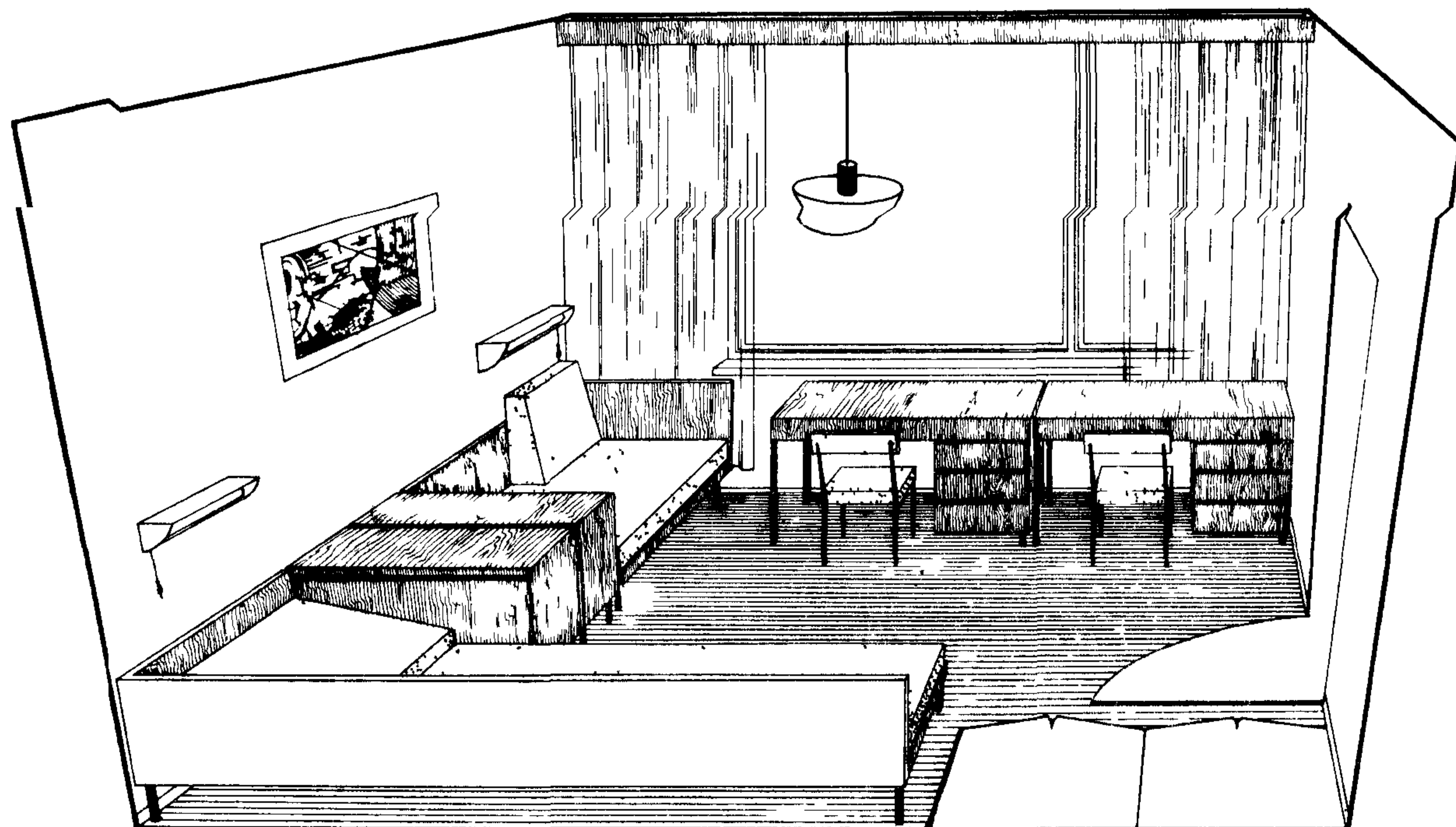

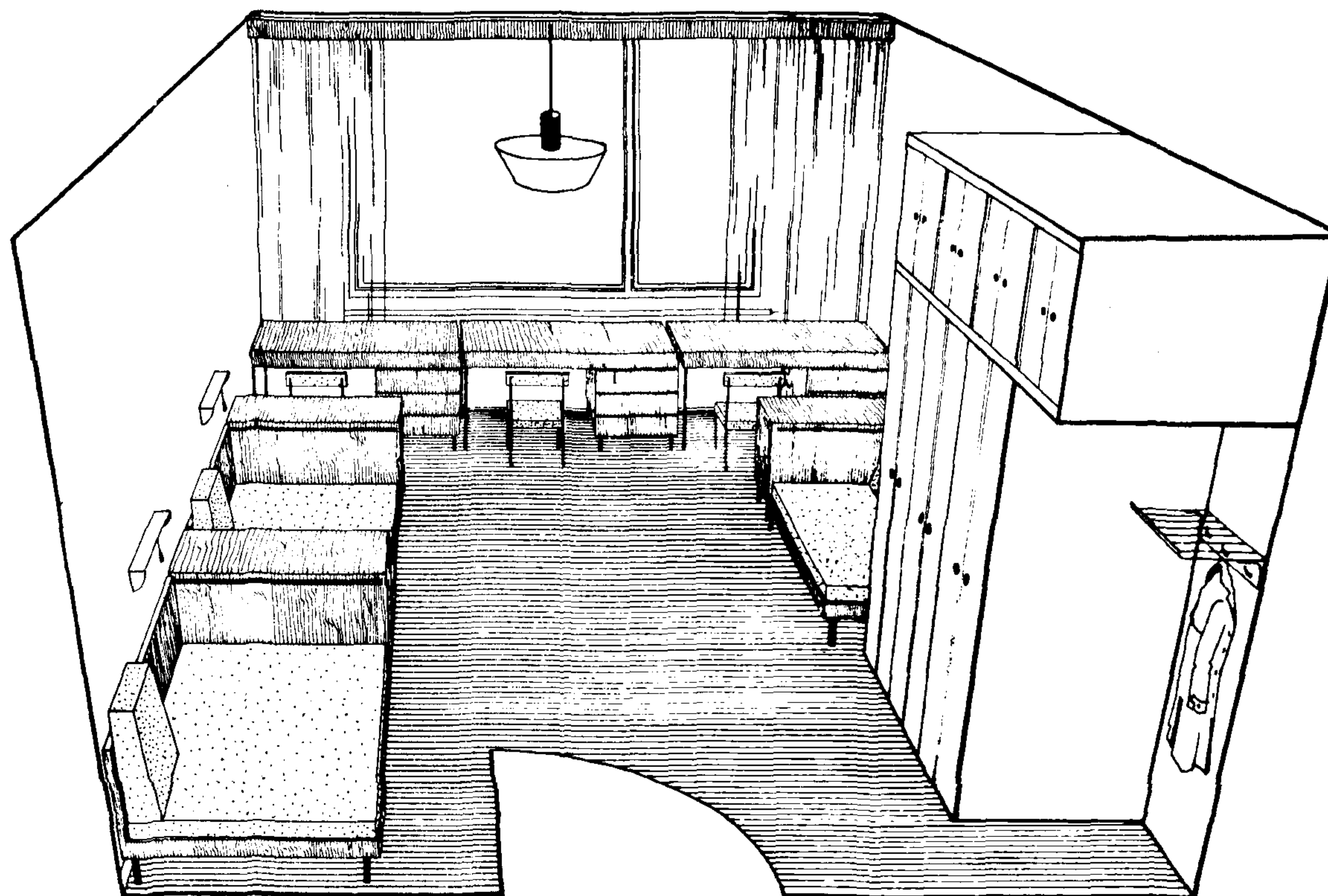
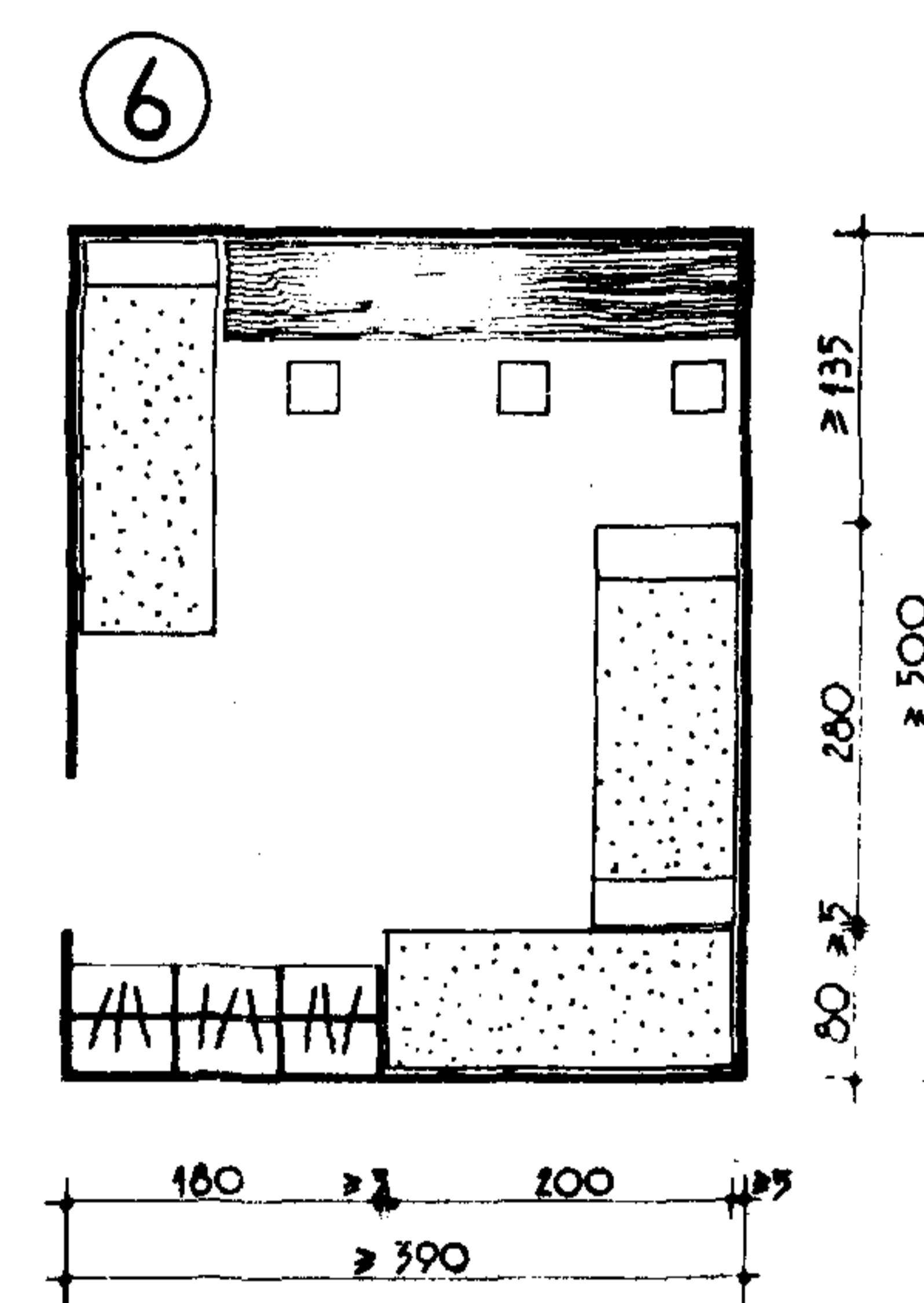
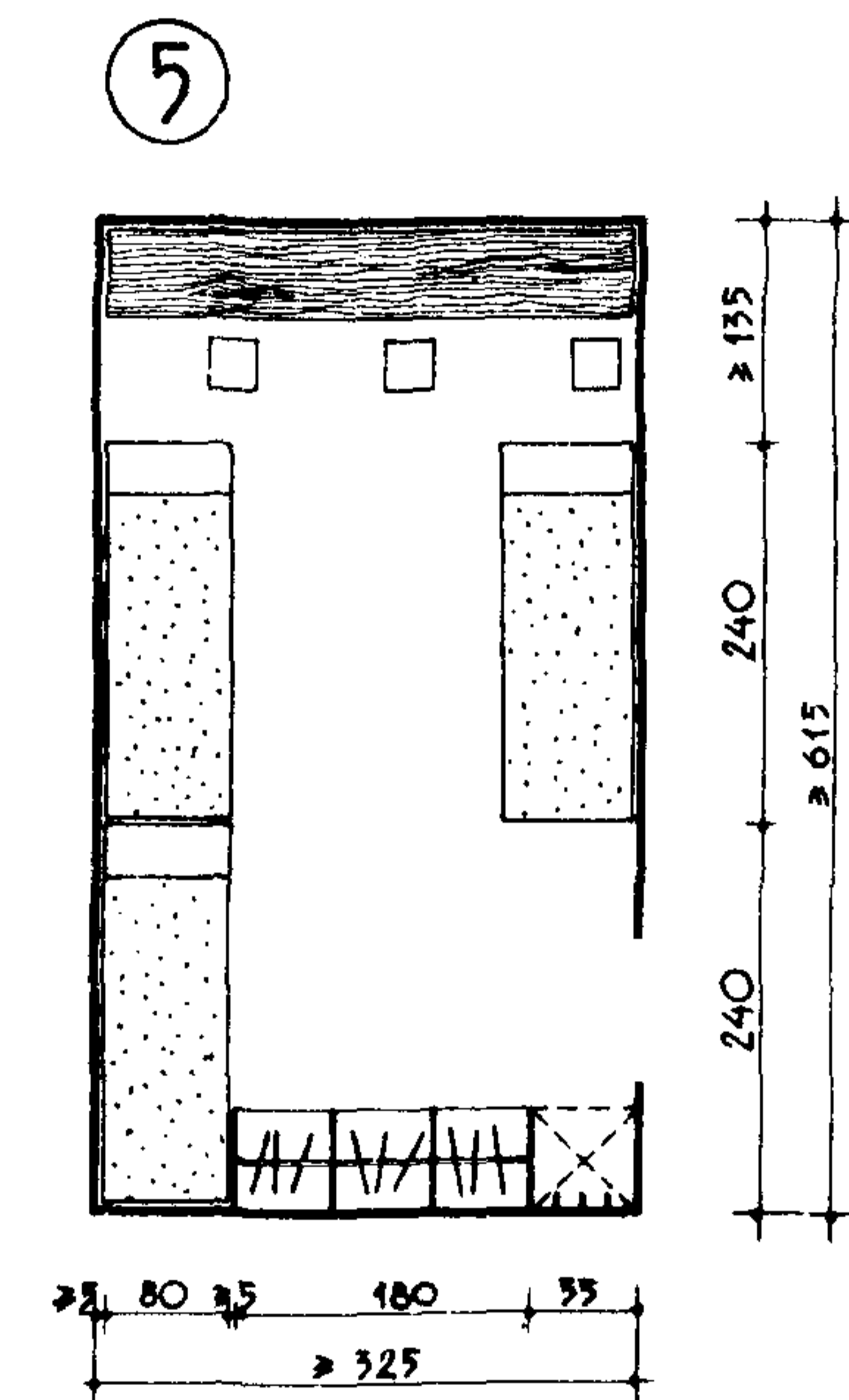
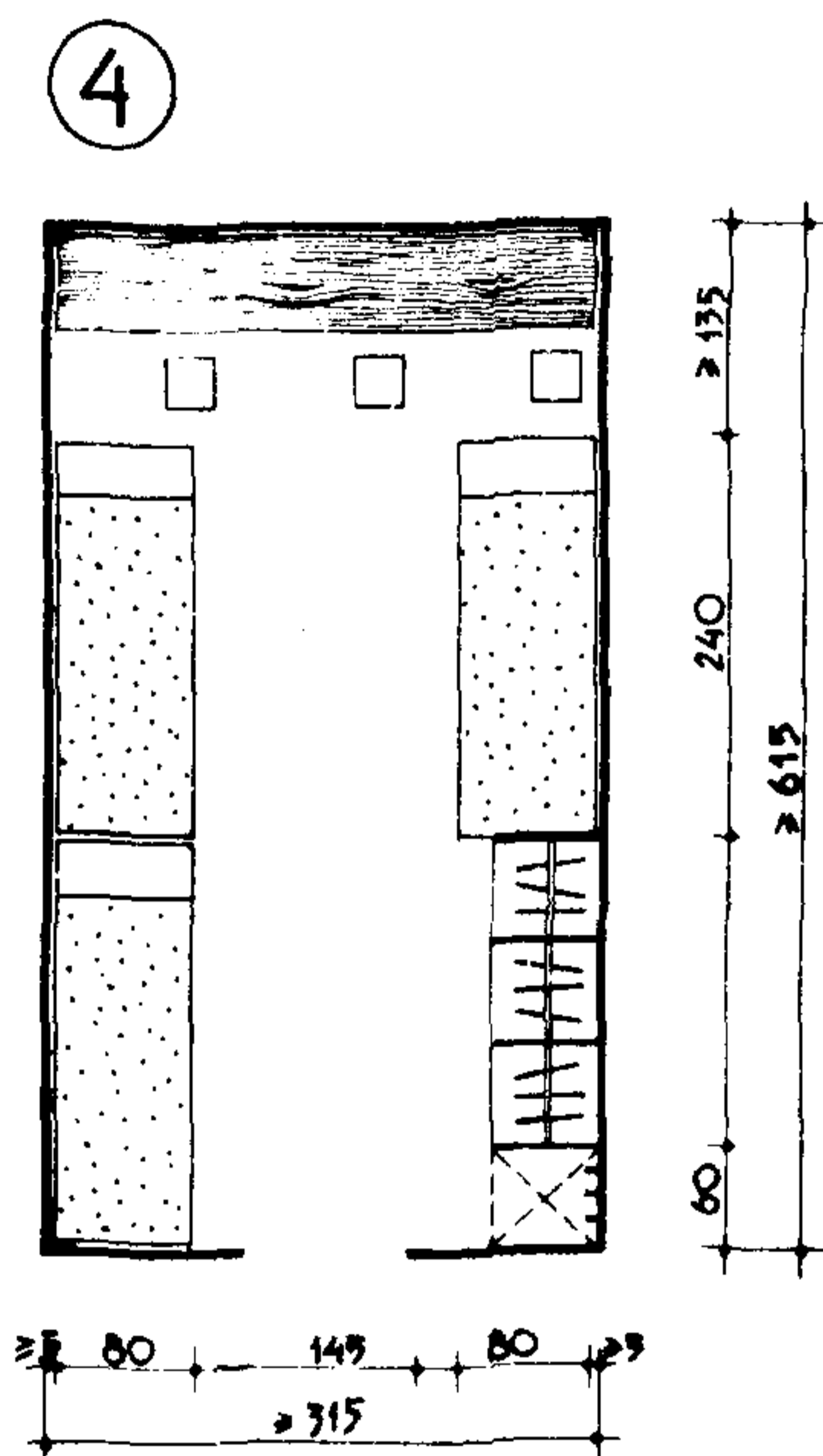
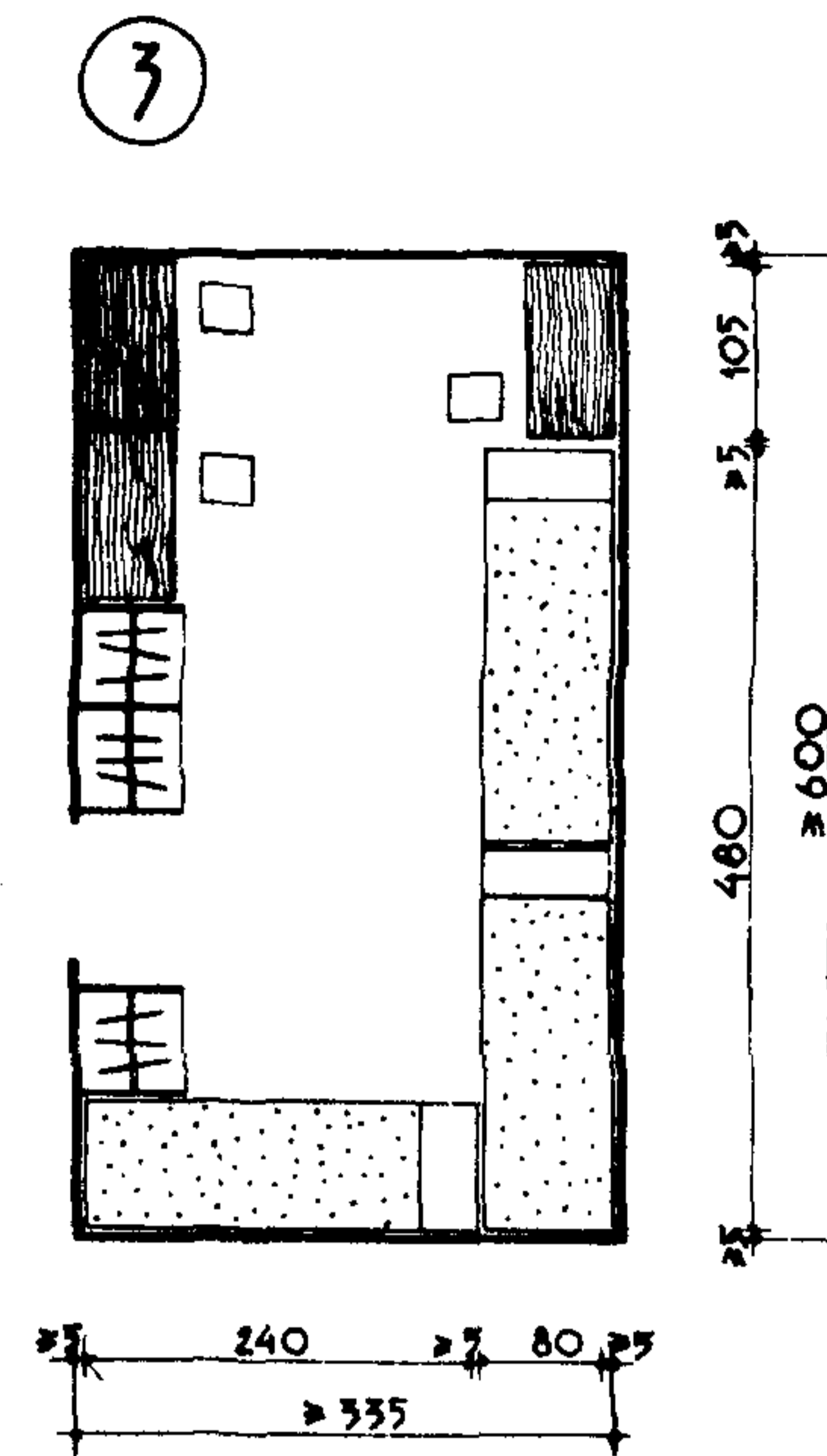
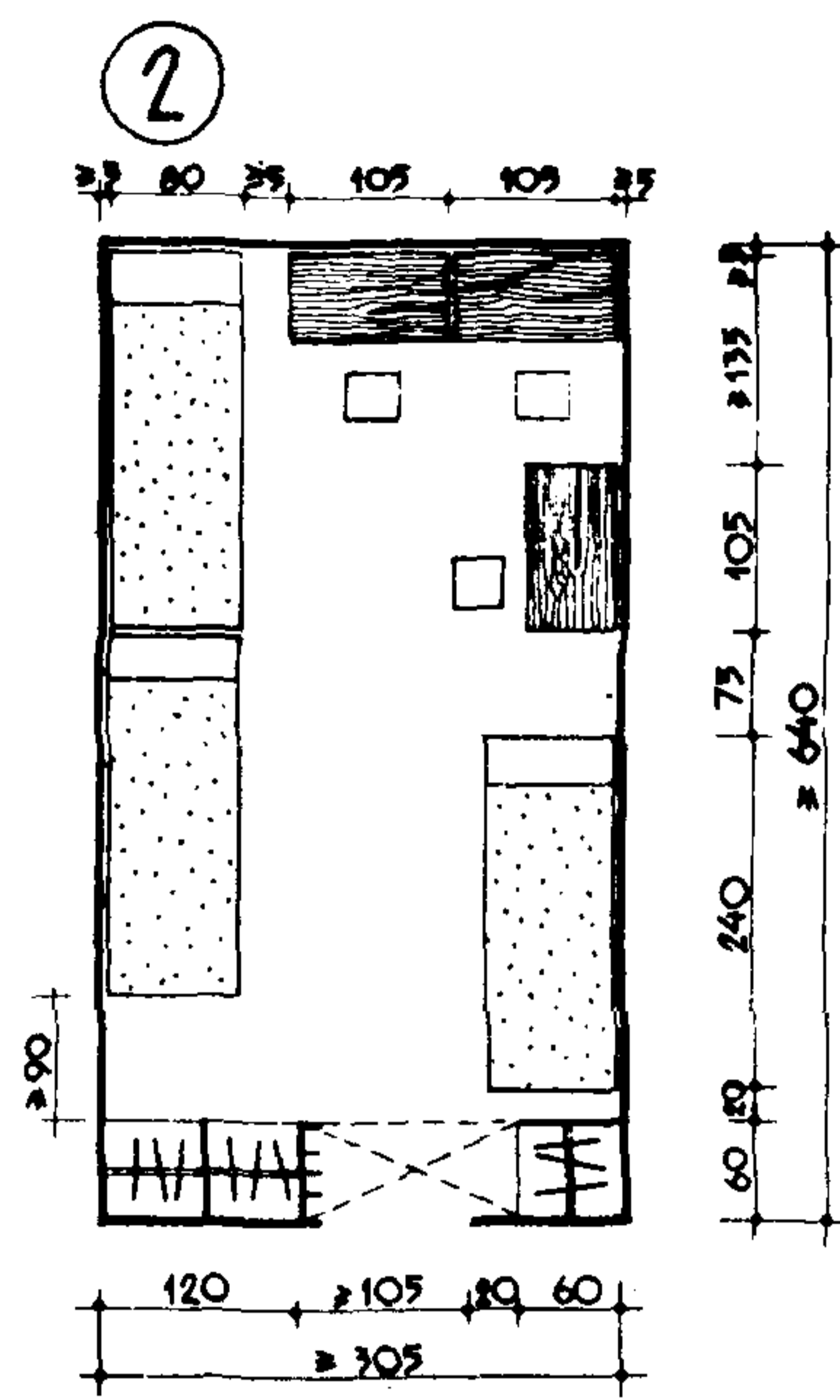
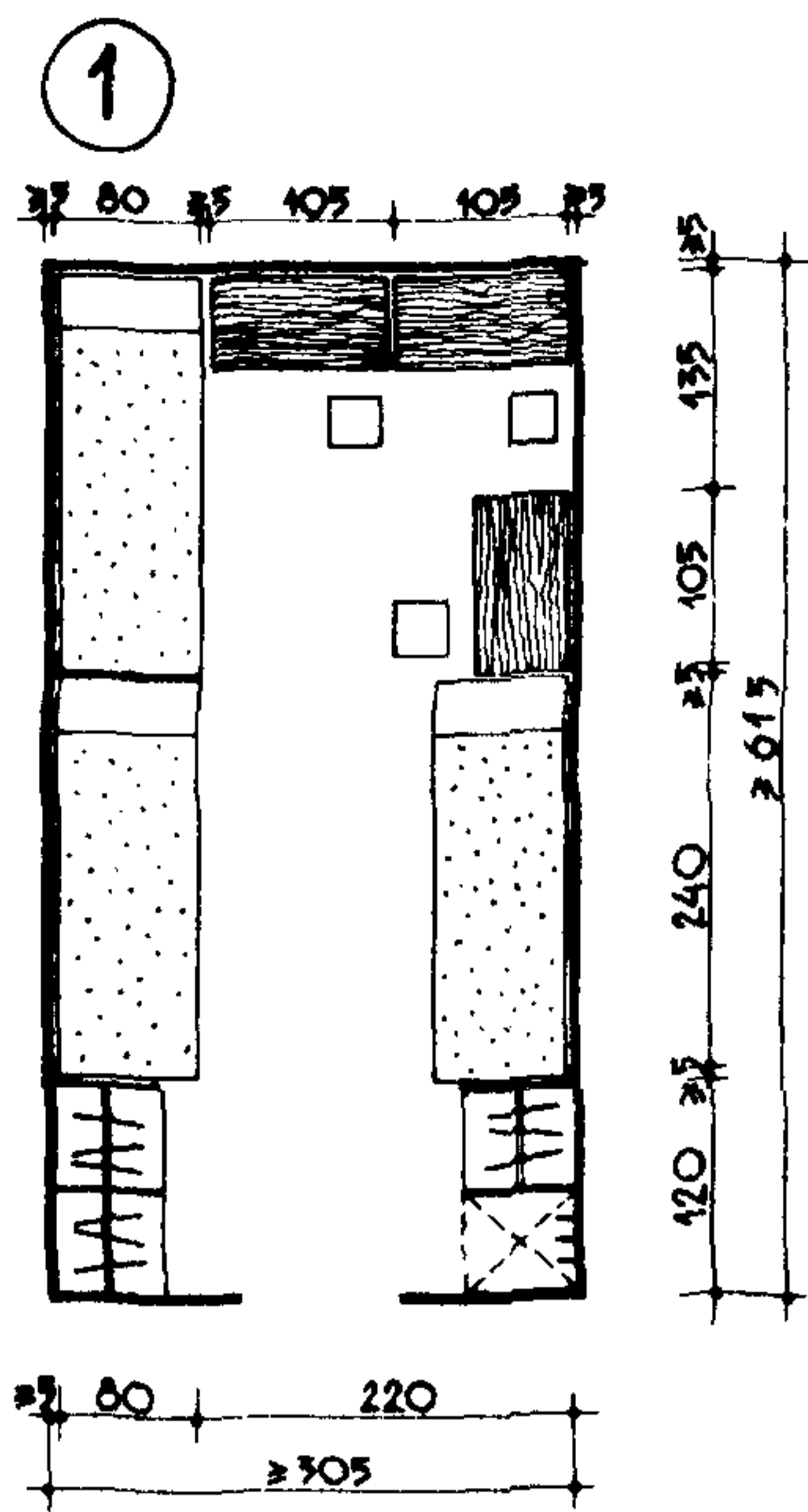

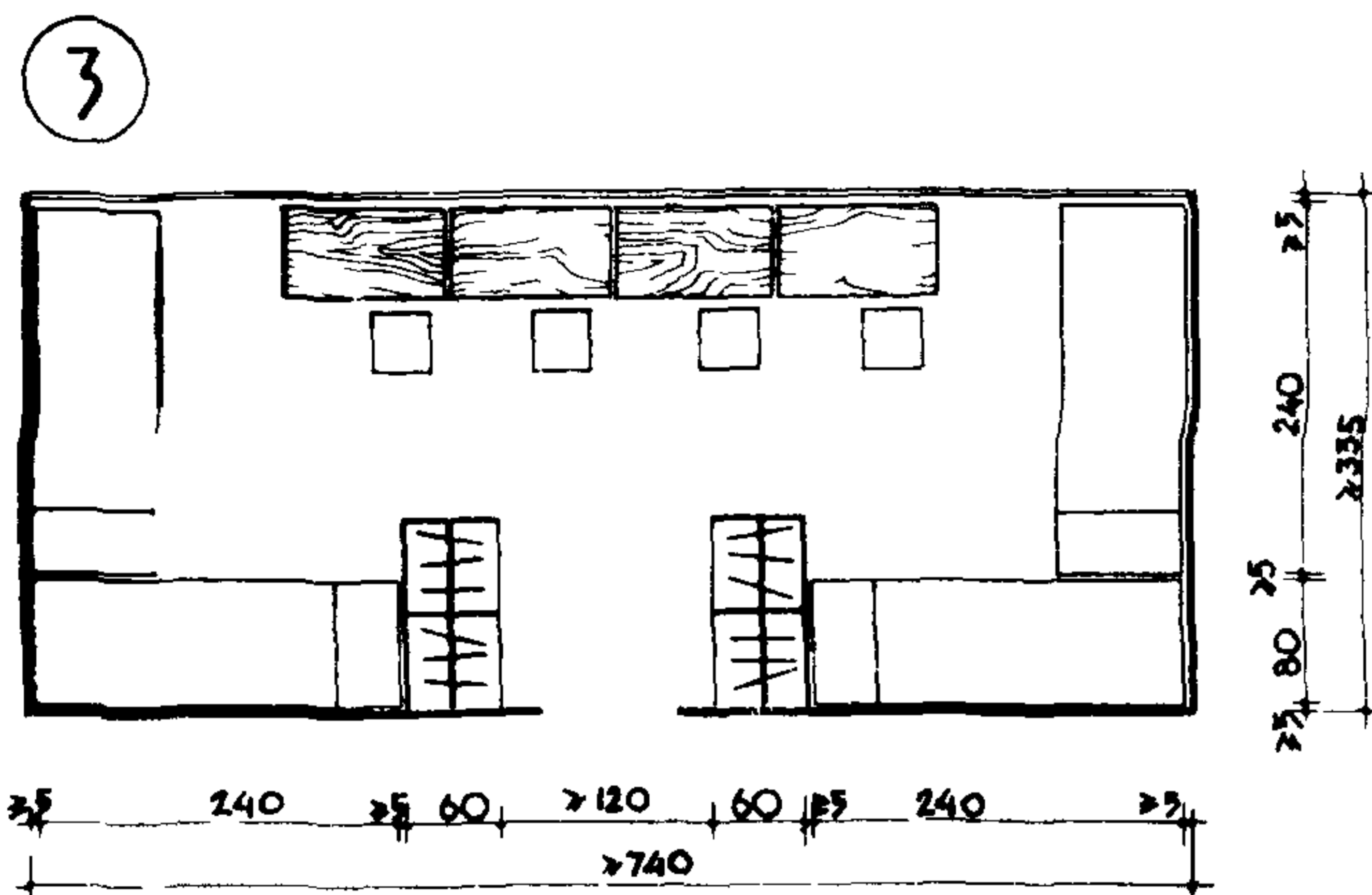
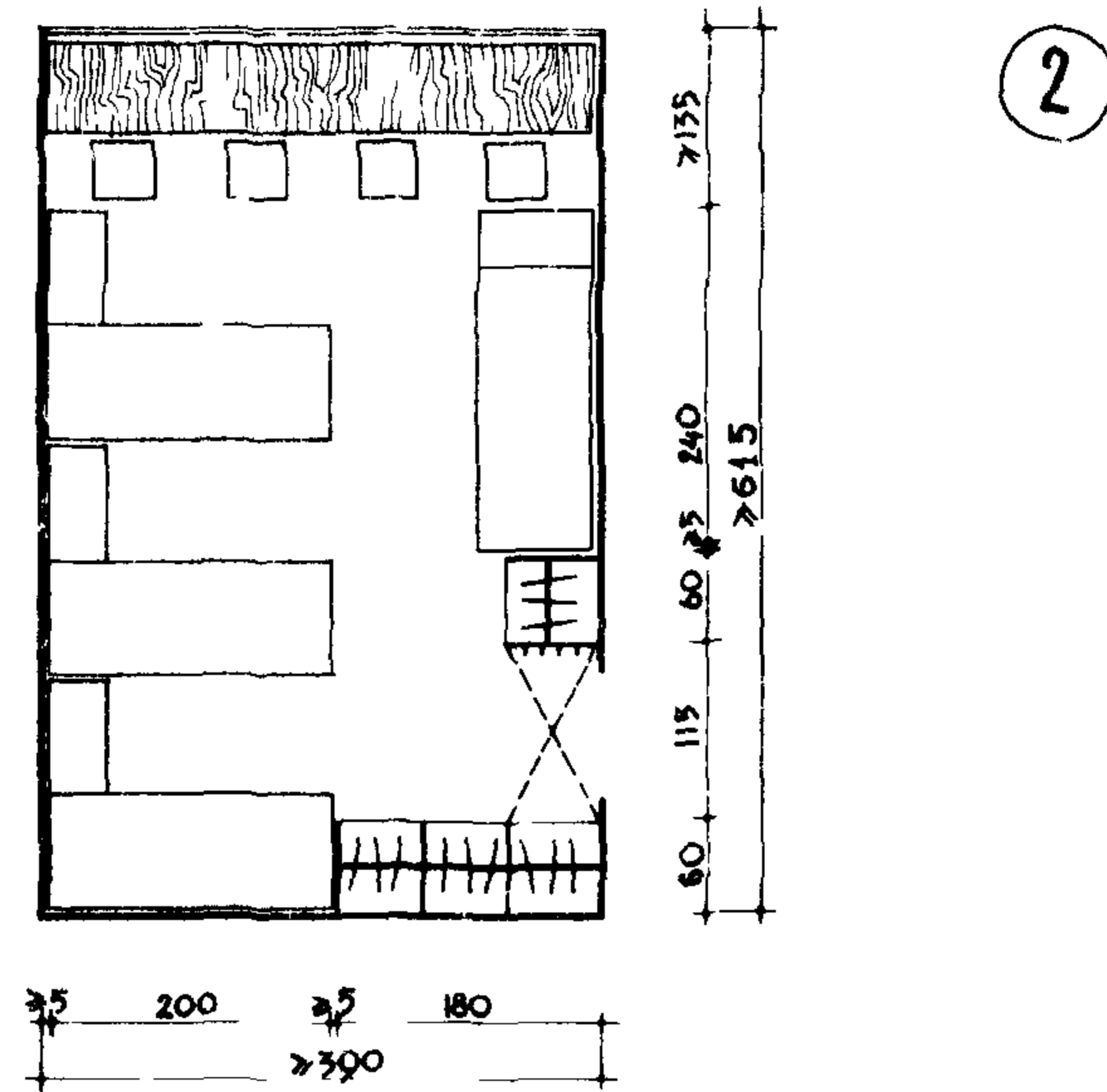
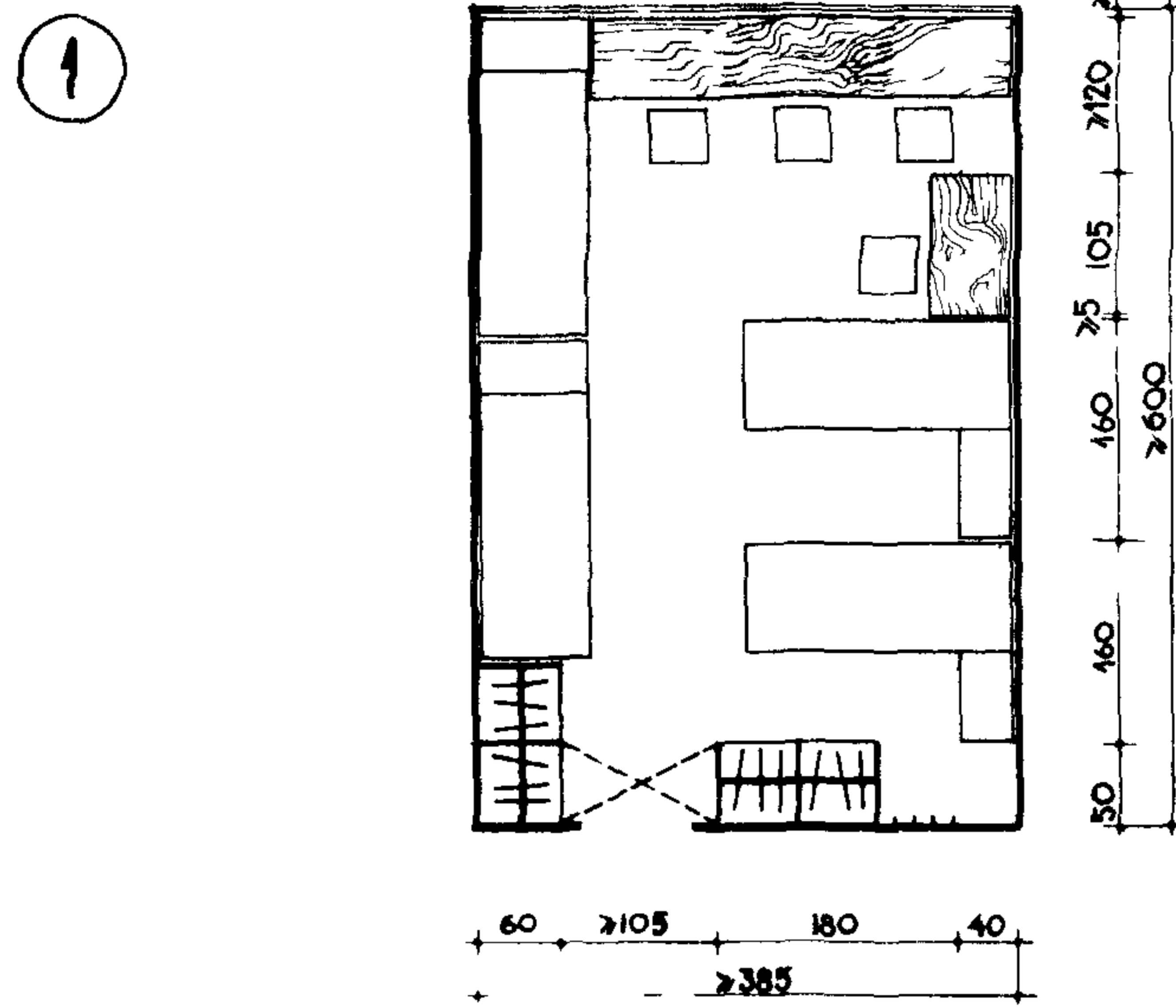

СХЕМЫ 3 И 4 ДАНЫ
ДЛЯ ПРИМЕНЕНИЯ В СО
ЧЕТАНИИ СО СХЕМАМИ
ТИПА 1 И 2
(ПРИМЕРЫ СМ ЛИСТ 28)

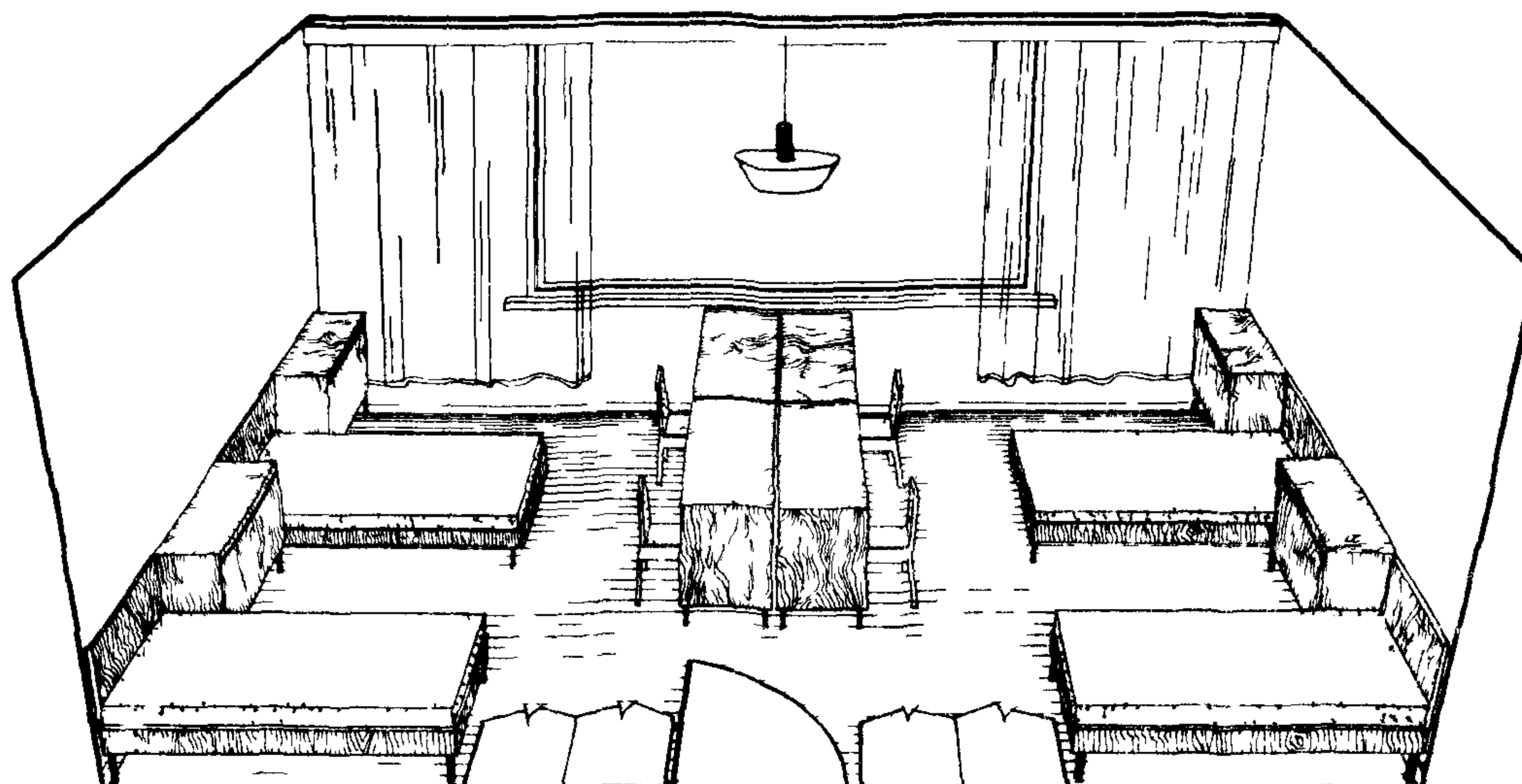
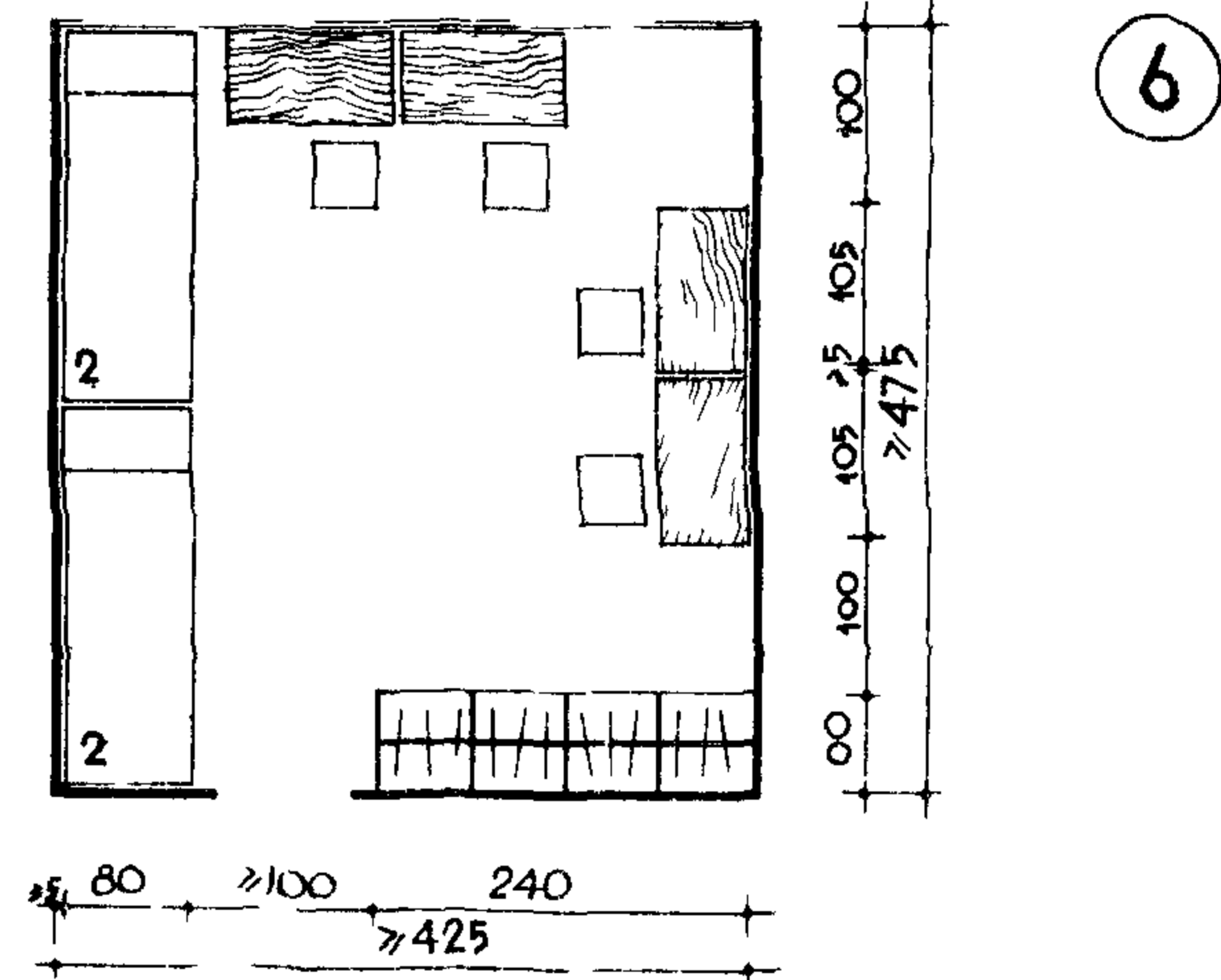
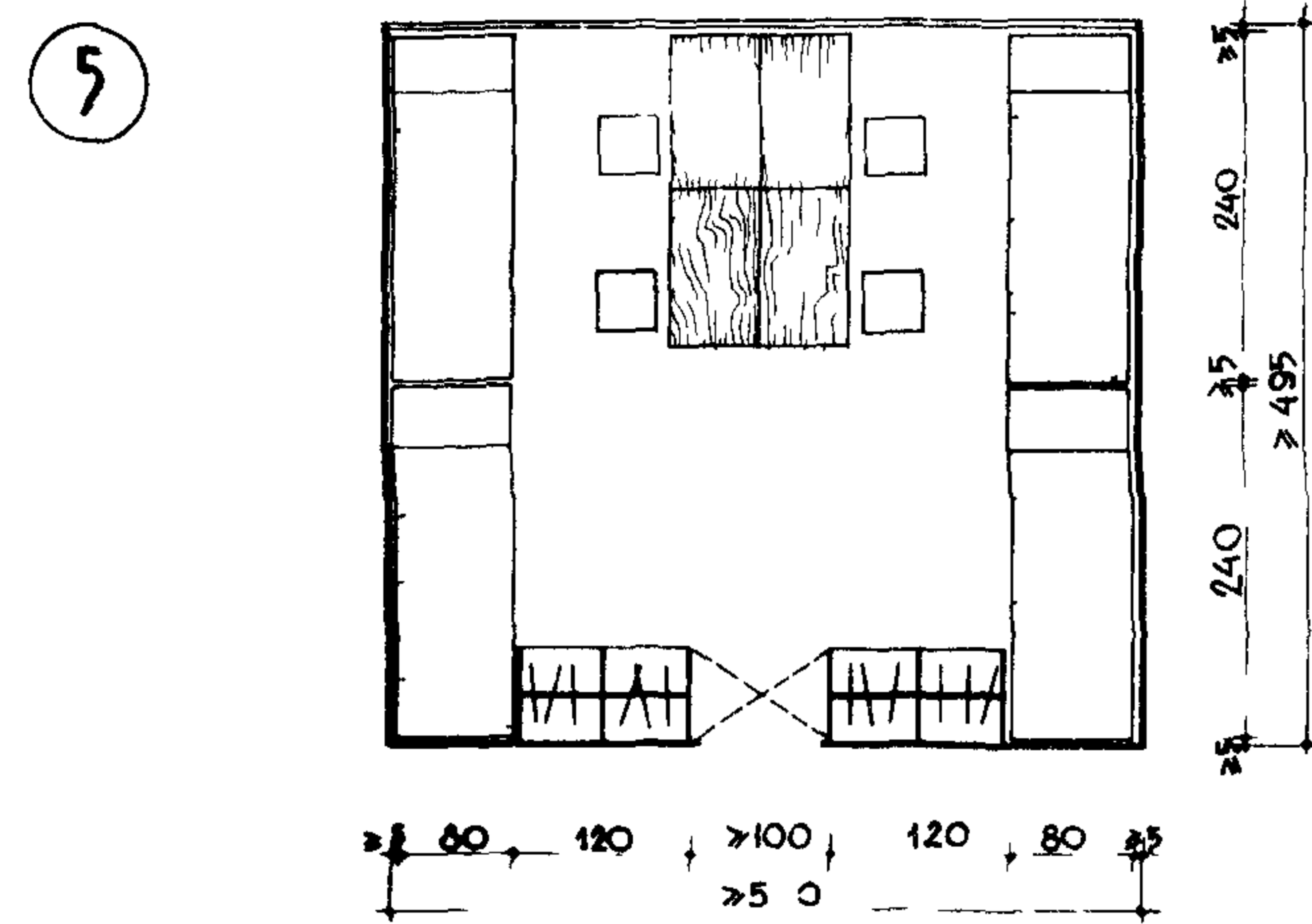
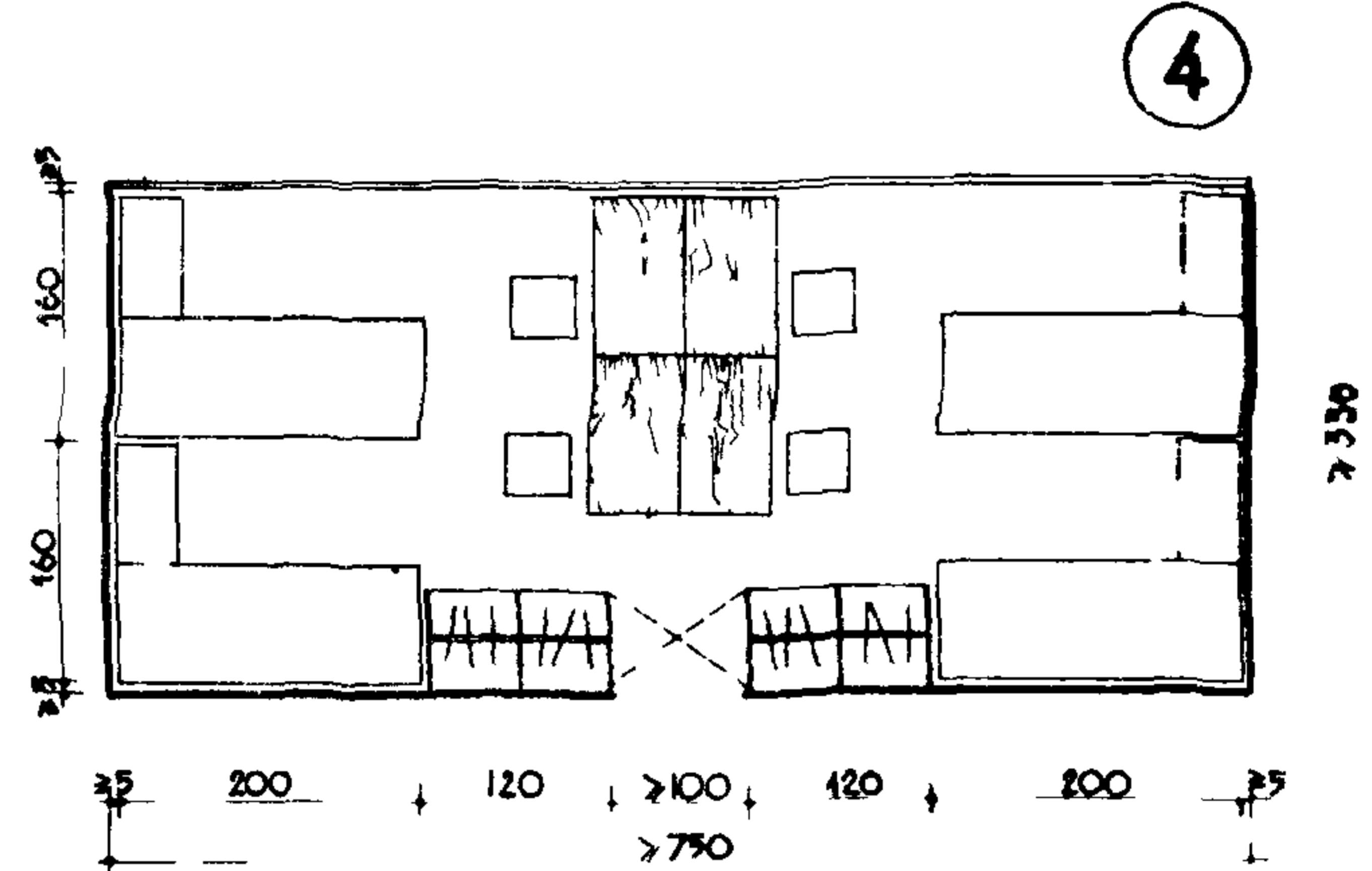

КОМНАТЫ НА 2 ЧЕЛОВЕКА



КОМНАТЫ НА 3 ЧЕЛОВЕКА



КОМНАТЫ НА 4 ЧЕЛОВЕКА



L _{см} B _{см}	ПОПЕРЕЧНЫЕ ШАГИ								
	390	420	450	480	510	540	570	600	630
270					$\frac{42.49}{11.77}$	$\frac{43.26}{12.54}$			
300			$\frac{42.26}{11.55}$	$\frac{43.11}{12.39}$	$\frac{43.96}{13.24}$				
330		$\frac{42.60}{11.88}$	$\frac{43.55}{12.82}$					$\frac{48.27}{17.19}$	$\frac{49.22}{18.13}$
360	$\frac{42.77}{12.04}$	$\frac{43.80}{13.08}$					$\frac{48.98}{17.89}$	$\frac{50.01}{18.93}$	
390	$\frac{43.88}{13.15}$				$\frac{48.37}{17.29}$	$\frac{49.50}{18.42}$	$\frac{50.62}{19.54}$		
420				$\frac{48.63}{17.55}$	$\frac{49.84}{18.76}$				$\frac{54.71}{23.26}$
450			$\frac{48.71}{17.62}$	$\frac{50.01}{18.93}$				$\frac{55.23}{23.79}$	$\frac{56.54}{25.09}$
480		$\frac{48.60}{17.52}$	$\frac{50.00}{18.91}$			$\frac{54.48}{22.74}$	$\frac{55.58}{24.43}$	$\frac{56.97}{25.53}$	
510	$\frac{48.37}{17.23}$	$\frac{49.80}{18.72}$			$\frac{54.25}{22.81}$	$\frac{55.74}{24.30}$	$\frac{57.23}{25.78}$		
540	$\frac{49.43}{18.34}$				$\frac{55.72}{24.28}$	$\frac{57.30}{25.86}$			
570	$\frac{50.54}{19.75}$			$\frac{55.53}{24.09}$	$\frac{57.19}{25.75}$				
600			$\frac{55.16}{23.71}$	$\frac{56.91}{25.47}$					
630		$\frac{54.60}{23.16}$	$\frac{56.45}{25.05}$						
660		$\frac{55.80}{24.36}$	$\frac{57.74}{26.29}$						
690	$\frac{54.98}{23.53}$	$\frac{57.00}{25.56}$							
720	$\frac{56.09}{24.64}$								
750	$\frac{57.20}{25.75}$								

ЯЧЕЙКИ ТАБЛИЦЫ СООТВЕТСТВУЮТ ПАРАМЕТРАМ, ПРОПОРЦИЯМ И ПЛОЩАДЯМ /м²/ ЖИЛЫХ КОМНАТ РЕКОМЕНДУЕМЫЕ ТИПЫ КОМНАТ ПОКАЗАНЫ В ЯЧЕЙКАХ, ОБВЕДЕННЫХ ЖИРНОЙ ЛИНИЕЙ. ПРИ НАЛИЧИИ ОБОСНОВАНИЙ ВОЗМОЖНО ОГРАНИЧЕННОЕ ПРИМЕНЕНИЕ КОМНАТ С СООТНОШЕНИЕМ ГЛУБИНЫ И ШИРИНЫ МЕНЬШЕ 1:1 „ЛЕЖАЧИХ“ В СОЧЕТАНИИ С РЕКОМЕНДУЕМЫМИ ТИПАМИ ЖИЛЫХ КОМНАТ.

ПРИМЕЧАНИЯ:

1. В ТАБЛИЦЕ ДАНЫ ПЛОЩАДИ КОМНАТ С УЧЕТОМ УНИФИЦИРОВАННОЙ ПРИВЯЗКИ К РАЗБИВОЧНЫМ ОСЯМ; В ЧИСЛИТЕЛЕ — С УЧЕТОМ ВСТРОЕННЫХ ШКАФОВ, В ЗНАМЕНАТЕЛЕ — БЕЗ ВСТРОЕННЫХ ШКАФОВ.
2. ПАРАМЕТРЫ, КРАТНЫЕ 3М/30 см/ ПРИНЯТЫ С УЧЕТОМ НОРМЫ ПЛОЩАДИ 6 м²/чел, БЛАГОПРИЯТНЫХ ПРОПОРЦИЙ В СООТВЕТСТВИИ СО СНиП, ДОСТАТОЧНОГО ПЕРИМЕТРА СТЕН ДЛЯ РАЗМЕЩЕНИЯ НЕОБХОДИМОЙ МЕБЕЛИ И ОБОРУДОВАНИЯ, В ТОМ ЧИСЛЕ ИНДИВИДУАЛЬНЫХ ВСТРОЕННЫХ ШКАФОВ С РАЗМЕРОМ 0,6 × 0,6 м НА 1^{го} ЧЕЛОВЕКА.

① УМЫВАЛЬНИКИ

ПРЯМОУГОЛЬНЫЙ
БЕЗ СПИЛКИ

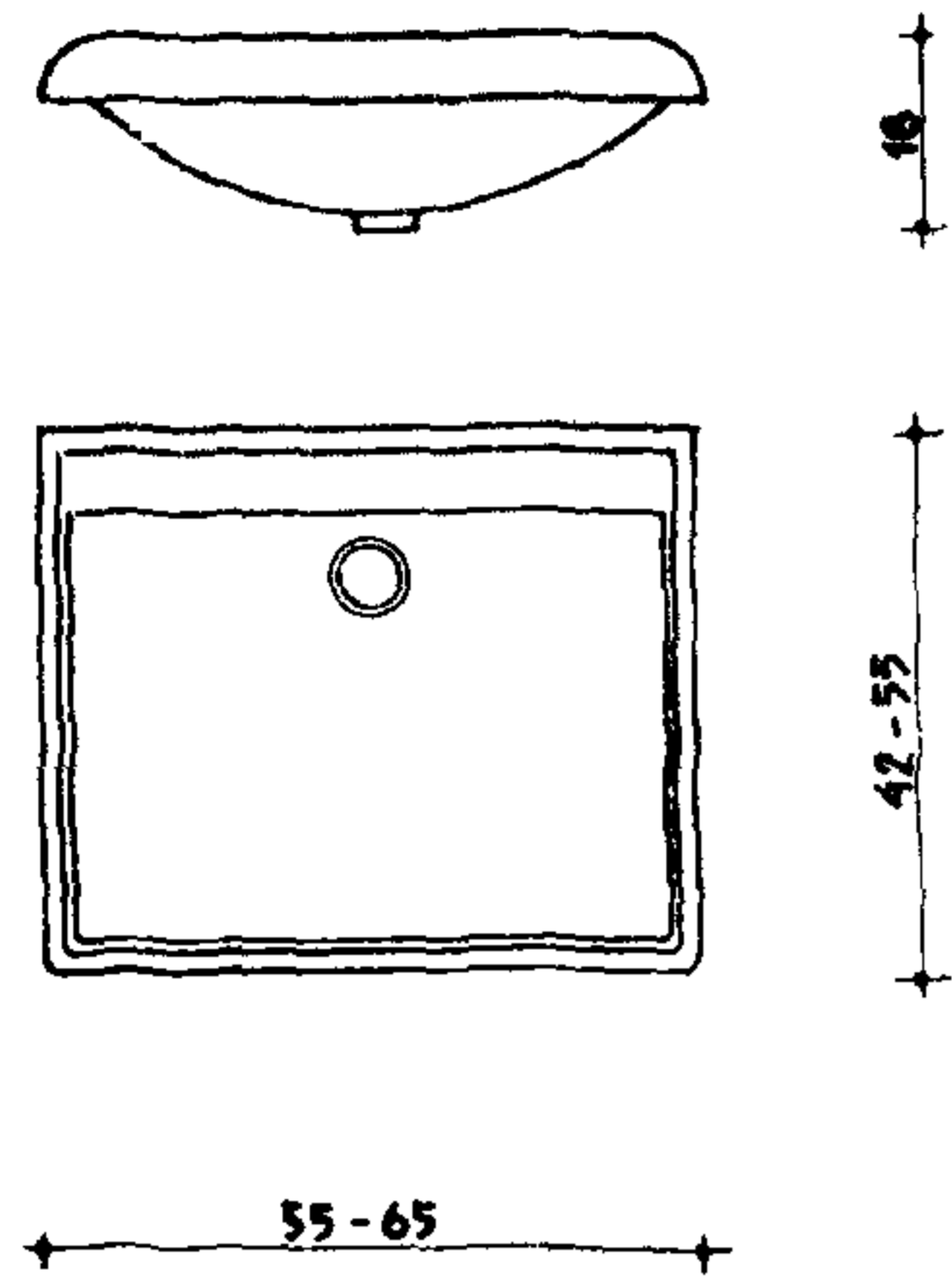

ПОЛУКРУГЛЫЙ

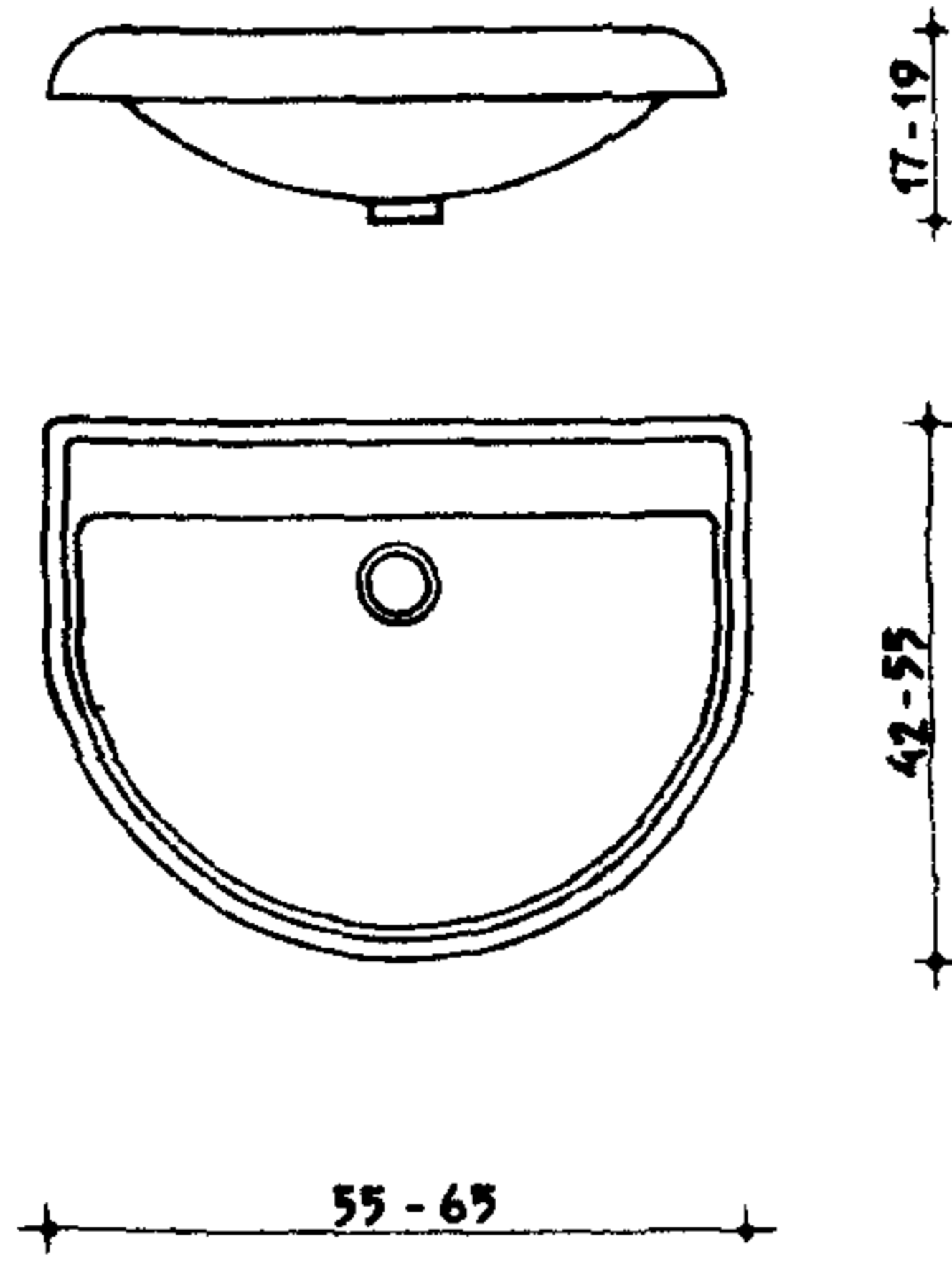

② ДУШЕВОЙ ПОДДОН

МЕЛКИЙ

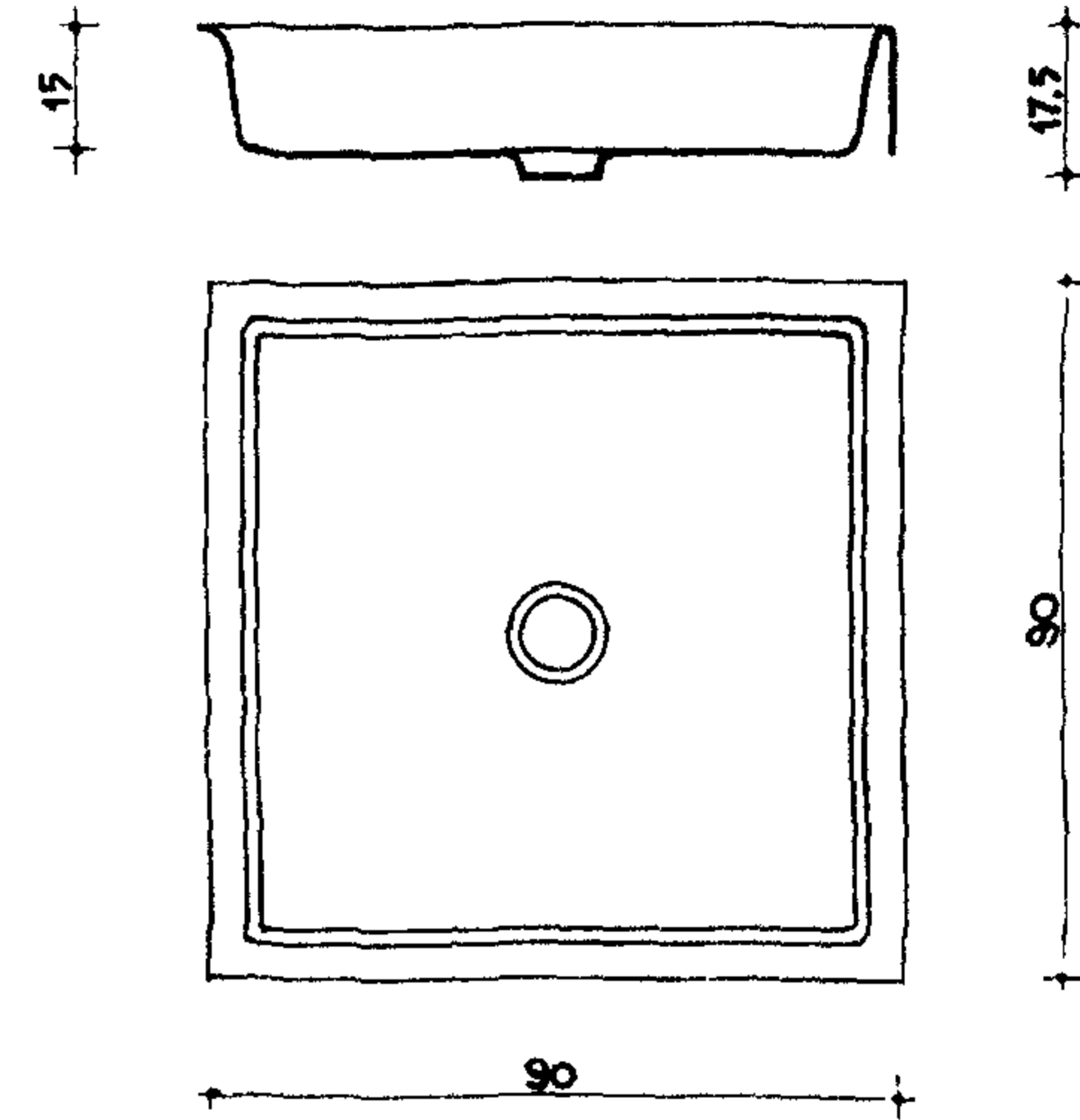

③ ГИГИЕНИЧЕСКИЙ ДУШ „БИДЭ“

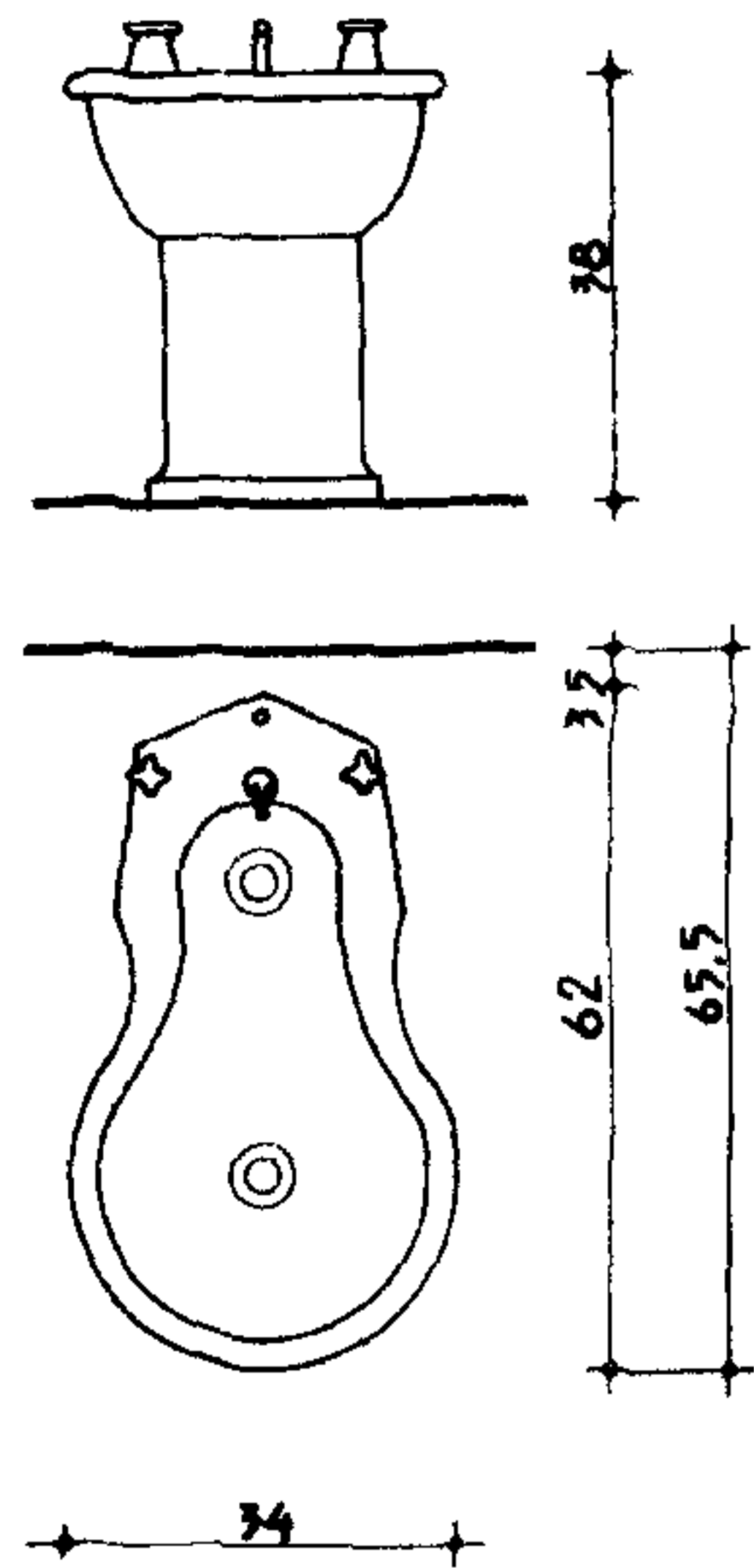

④ ПИССУАР НАСТЕННЫЙ

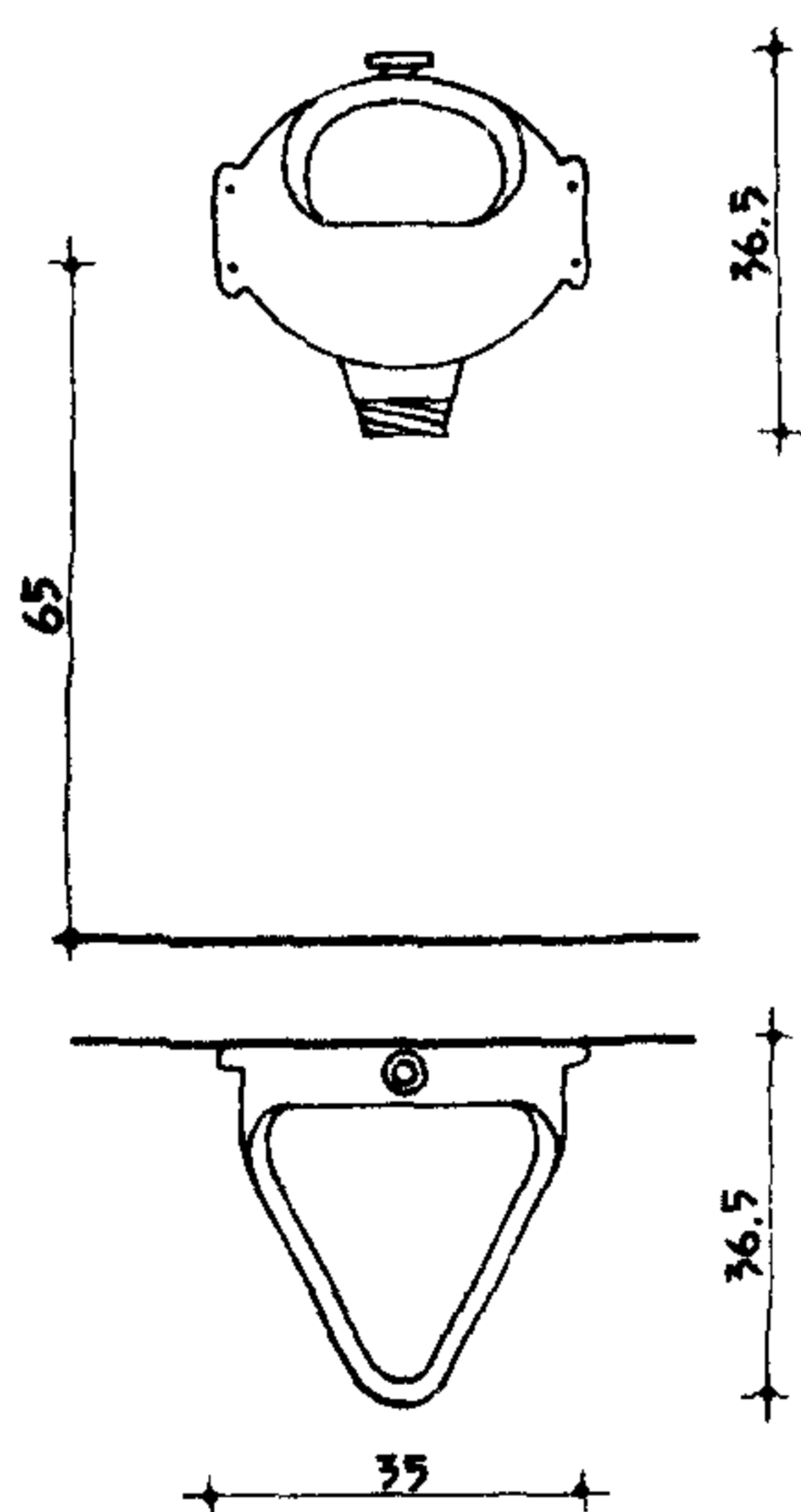

ГЛУБОКИЙ ПОДДОН

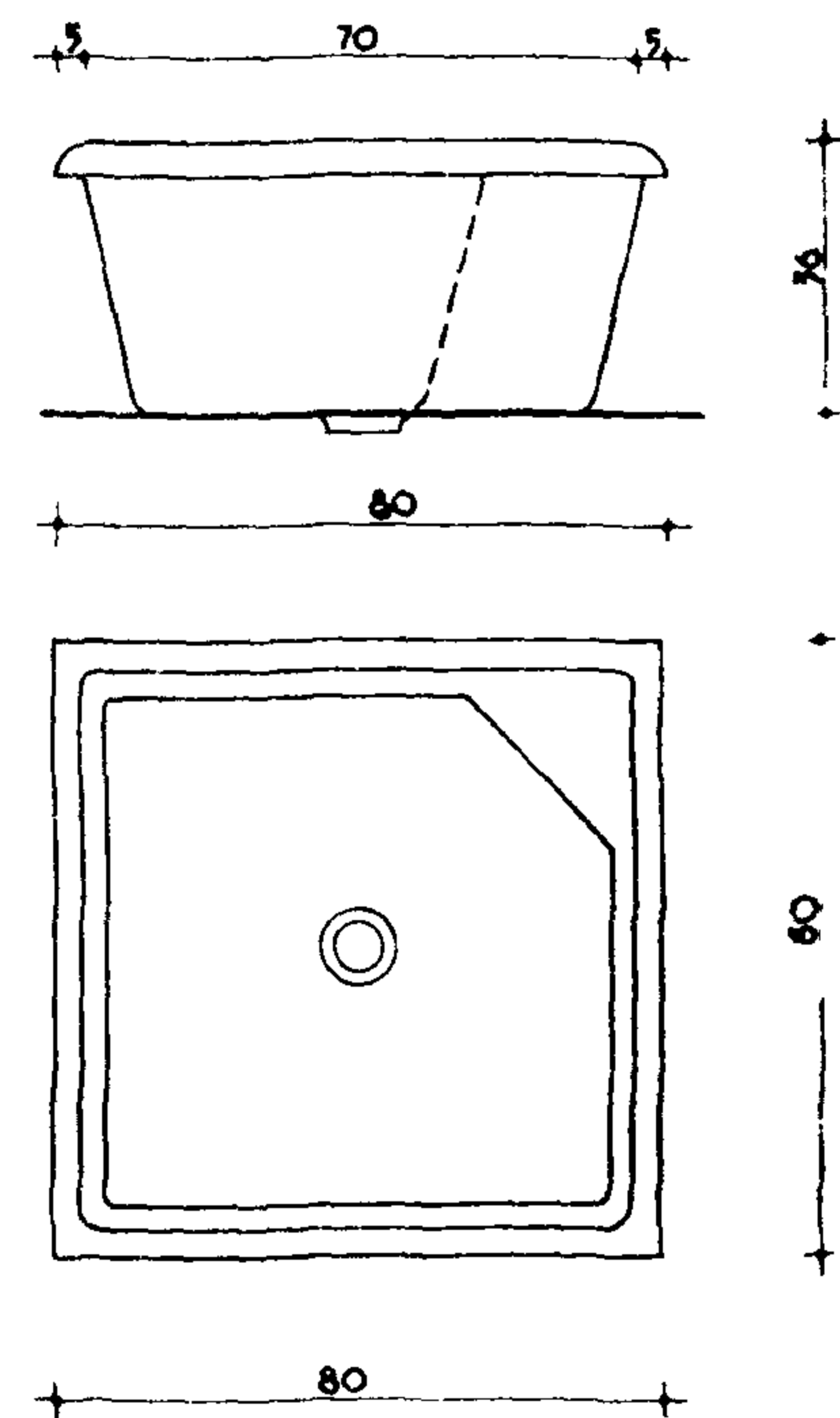

⑤ УНИТАЗЫ „КОМПАКТ“ ТАРЕЛЬЧАТЫЙ ИЛИ ВОРОНКООБРАЗНЫЙ

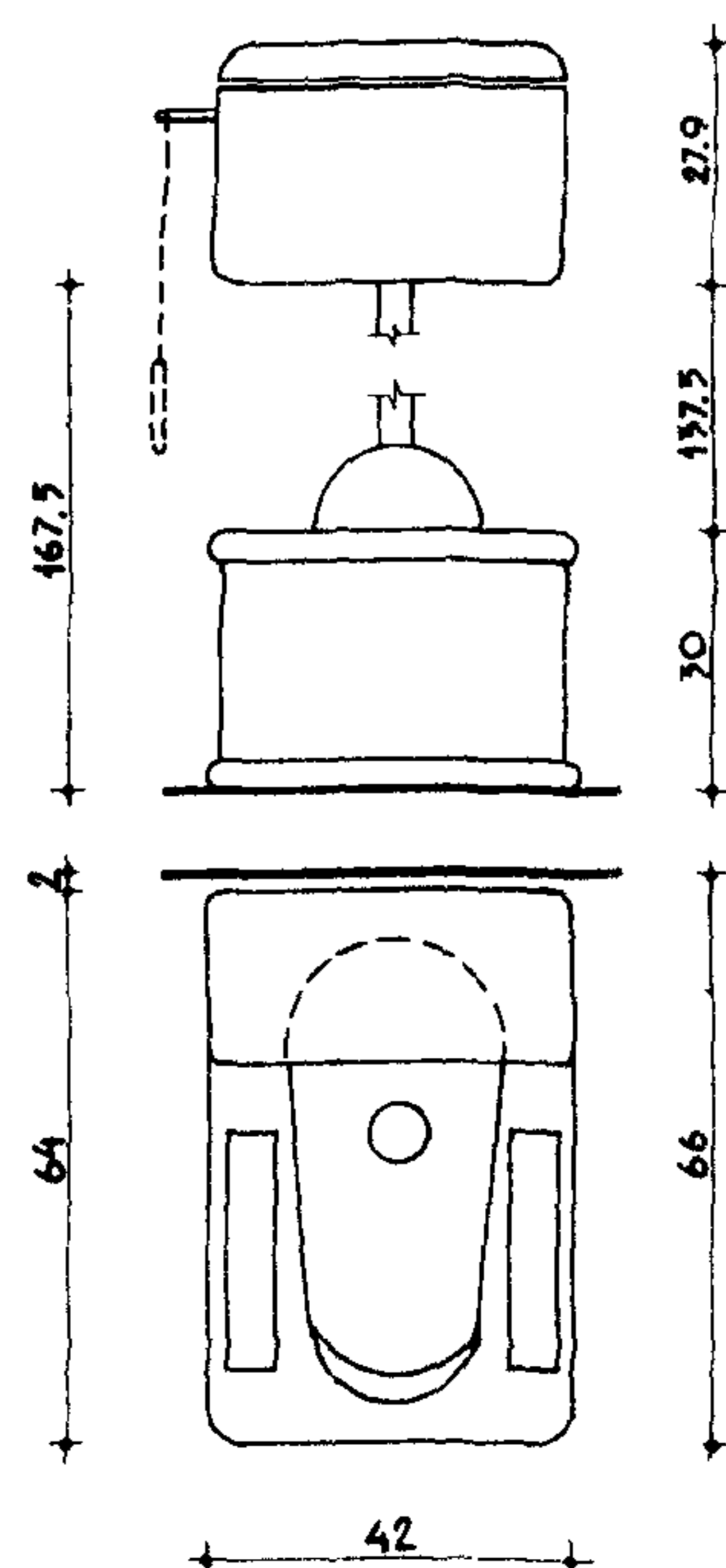
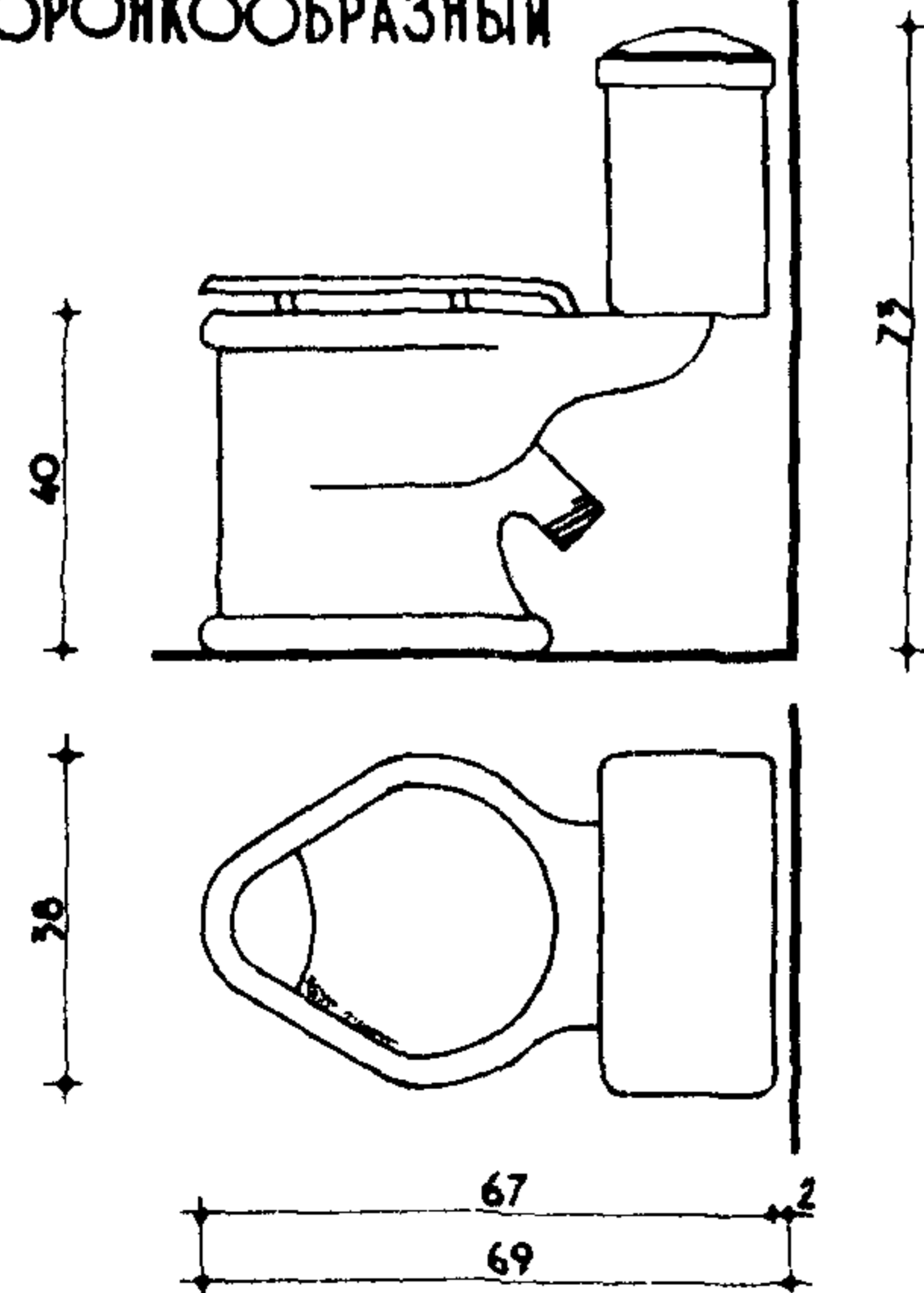

НАПОЛЬНЫЙ КЕРАМИЧЕСКИЙ
/ ДЛЯ ОБЩИХ САМУЗЛОВ /

⑥ ПОЛКА ДЛЯ ХРА- НЕНИЯ ПРЕД- МЕТОВ ЛИЧНОЙ ГИГИЕНЫ

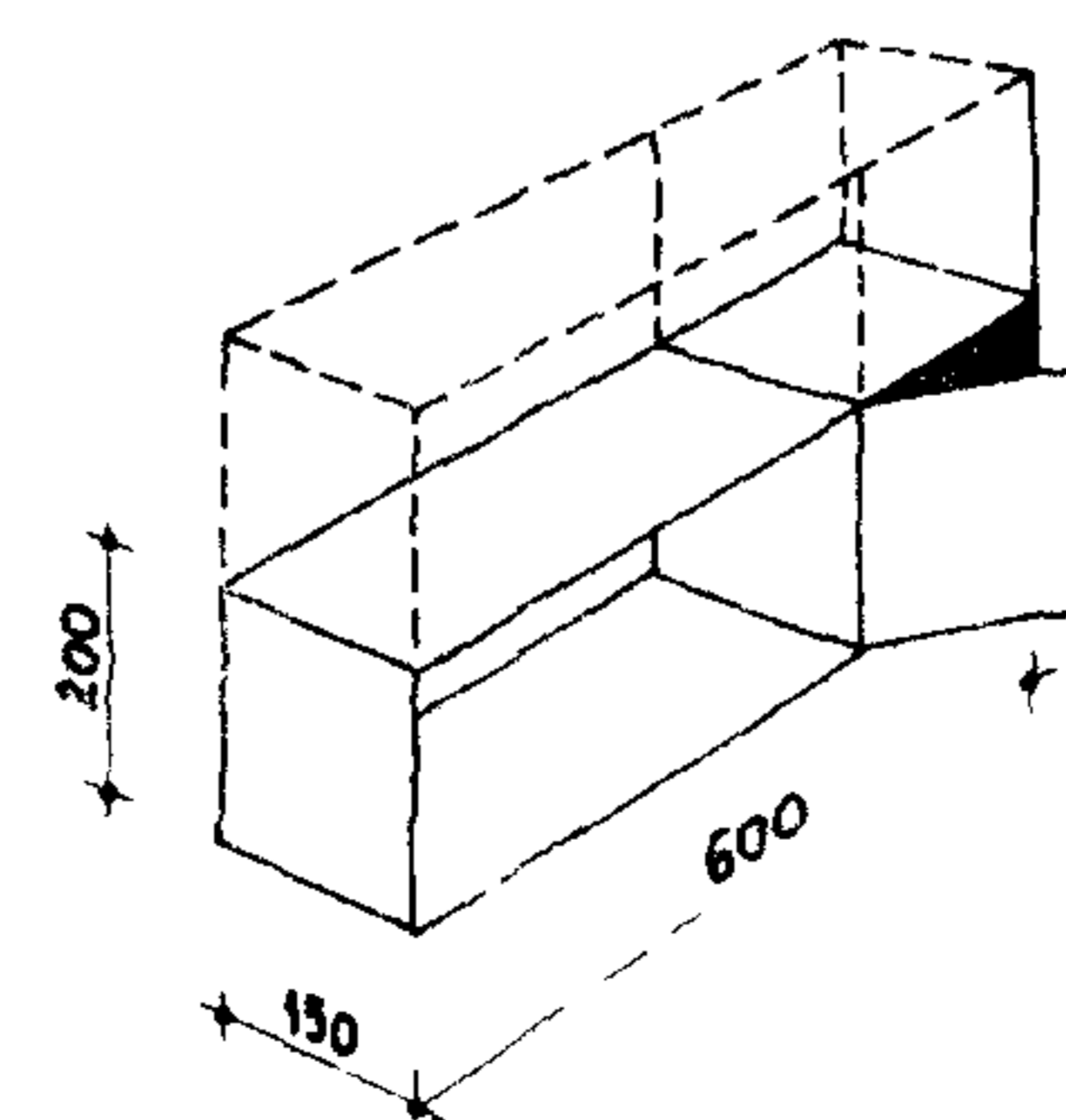

⑦ ПОЛОТЕНЦЕ- СУШИТЕЛЬ

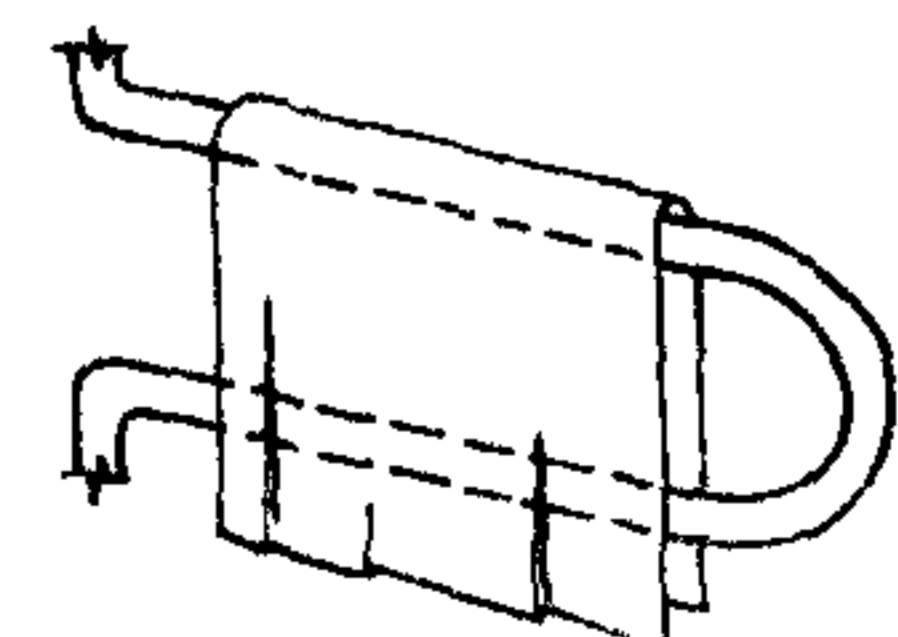

⑧ ВЕШАЛКА ДЛЯ ПОЛОТЕНЕЦ

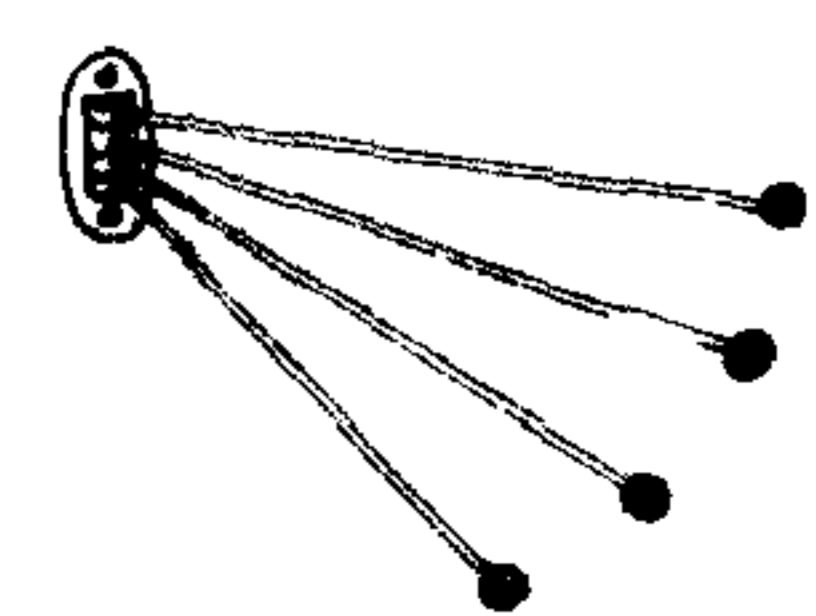

УМЫВАЛЬНИКИ

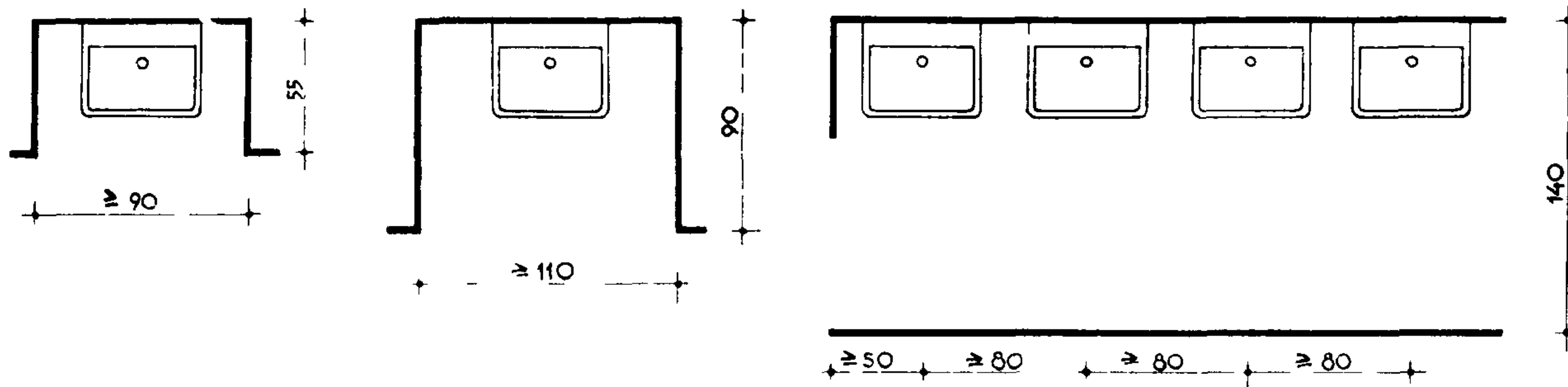

ПИССУАРЫ

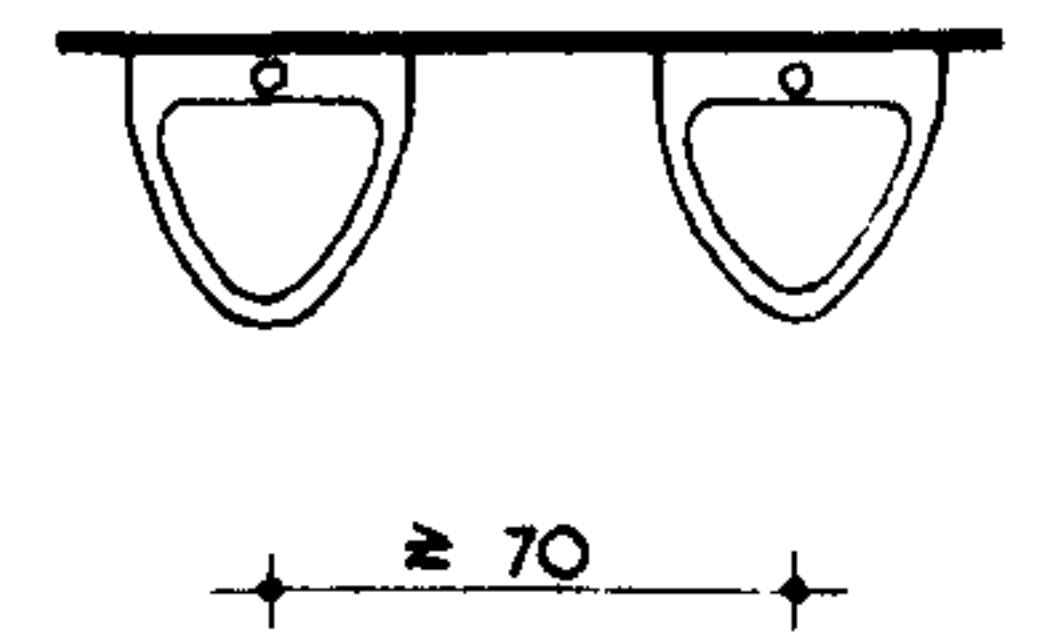

УБОРНАЯ

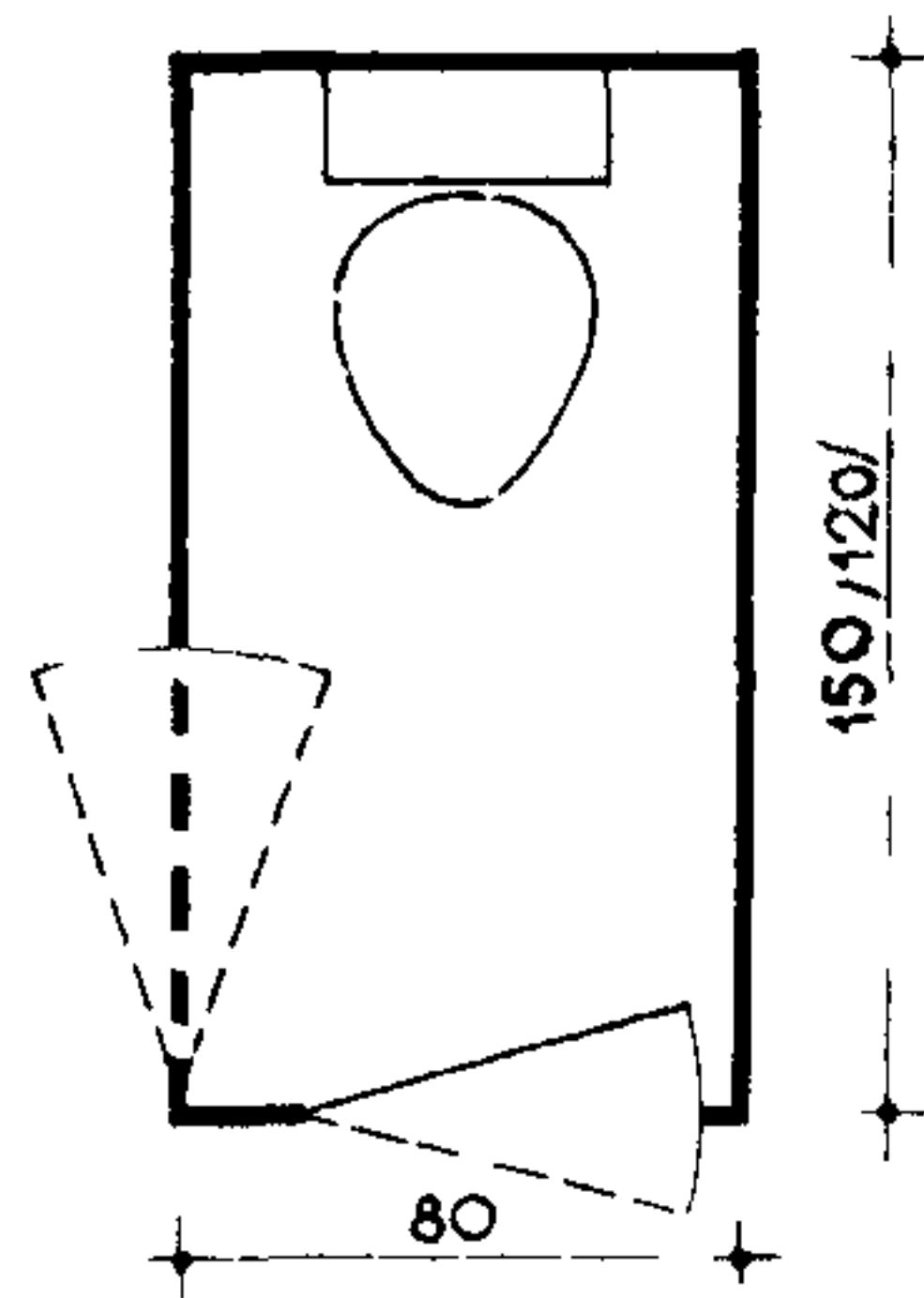

С ТРАПОМ

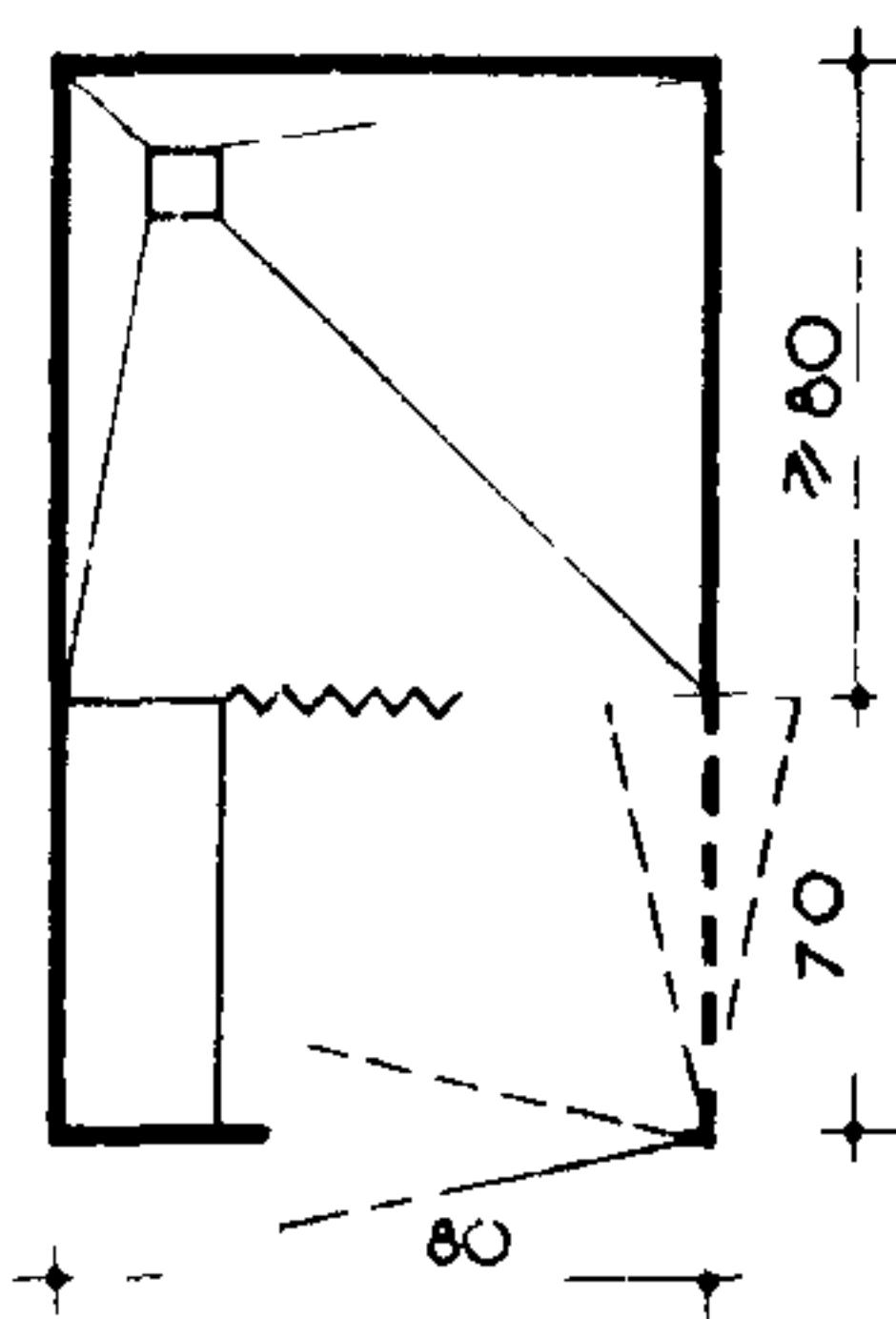

ДУШЕВЫЕ

С ПОДДОНОМ

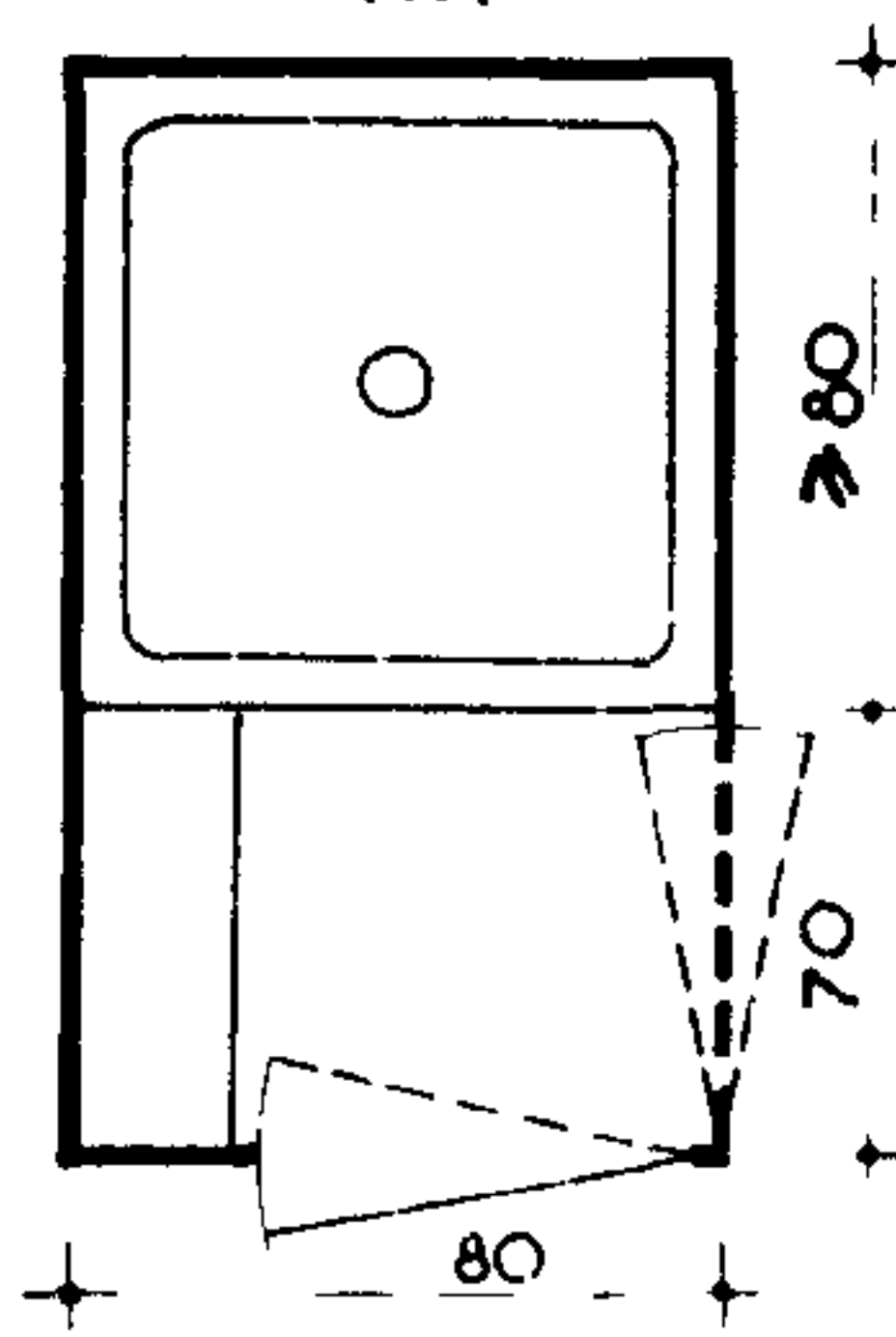

БЛОК ДУШЕВЫХ

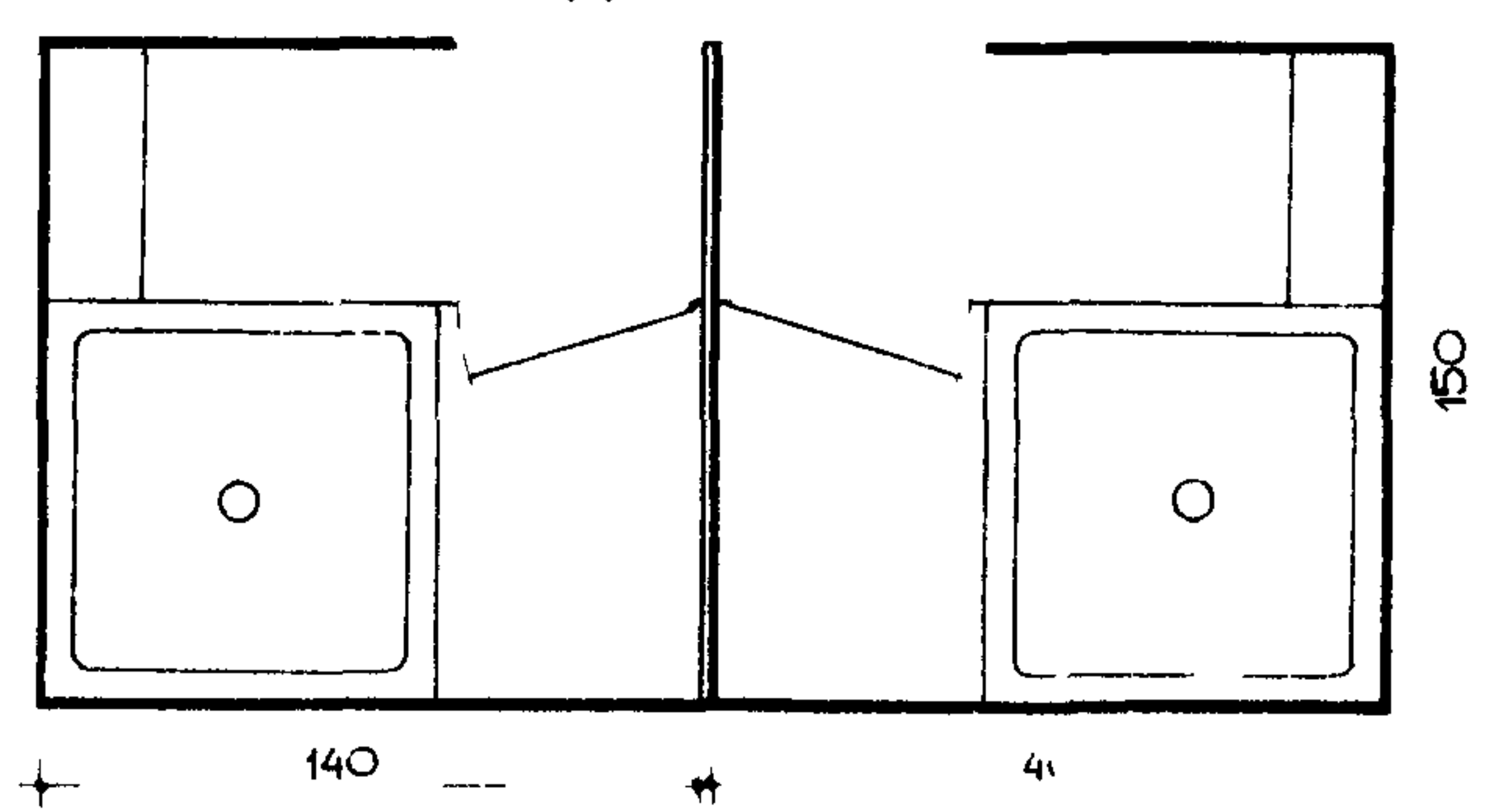

ВАРИАНТЫ РАЗМЕЩЕНИЯ САНТЕХПРИБОРОВ

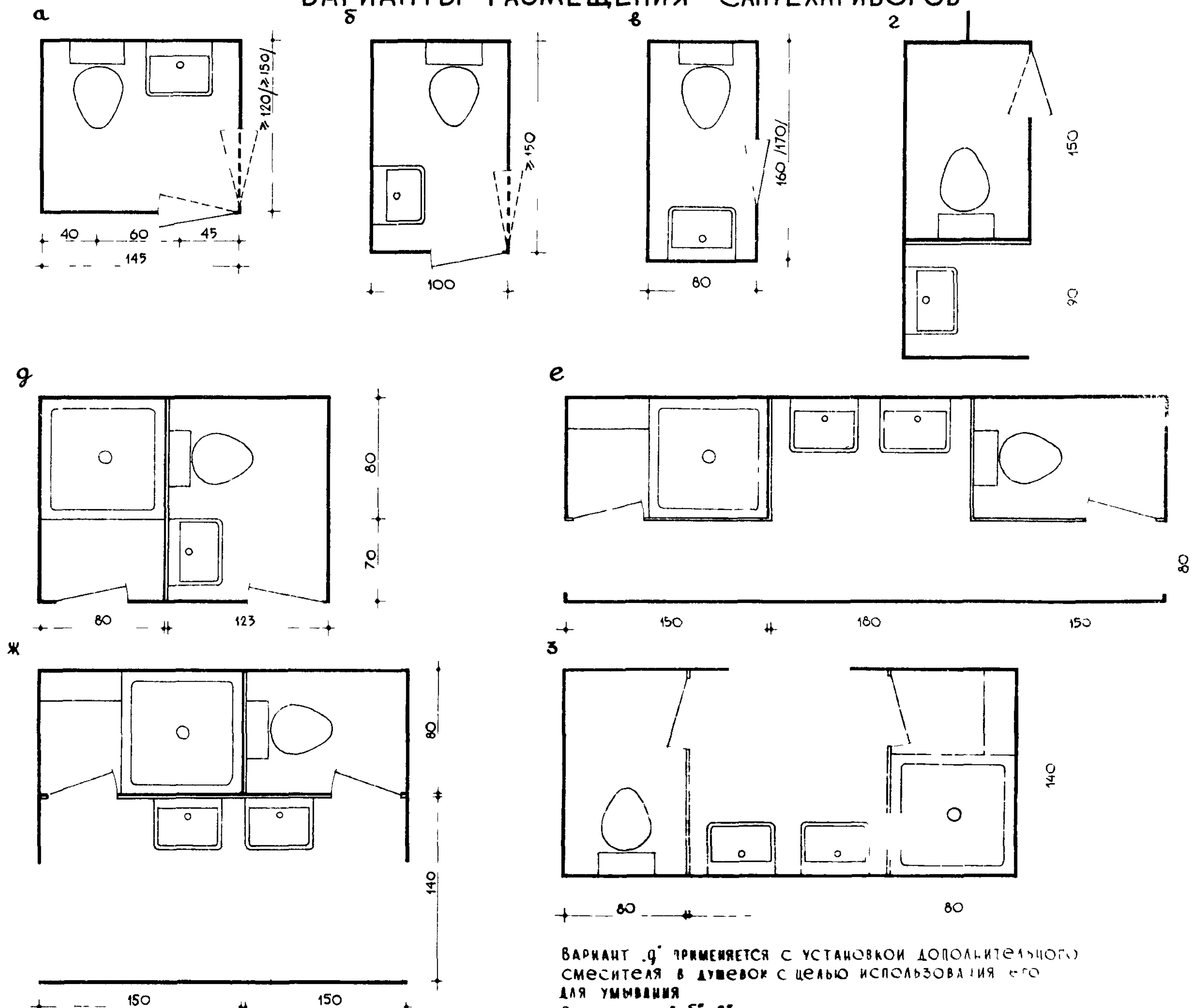

ВАРИАНТ "д" ПРИМЕНЯЕТСЯ С УСТАНОВКОЙ ДОПОЛНИТЕЛЬНОГО СМЕСИТЕЛЯ В ДУШЕВОК С ЦЕЛЬЮ ИСПОЛЬЗОВАНИЯ ЕГО ДЛЯ УМЫВАНИЯ
ВАРИАНТЫ "а", "б", "в" ДЛЯ СЛУЖЕБНОГО ПЕРСОНАЛА

1 УМЫВАЛЬНИКИ

25 ЧЕЛ.

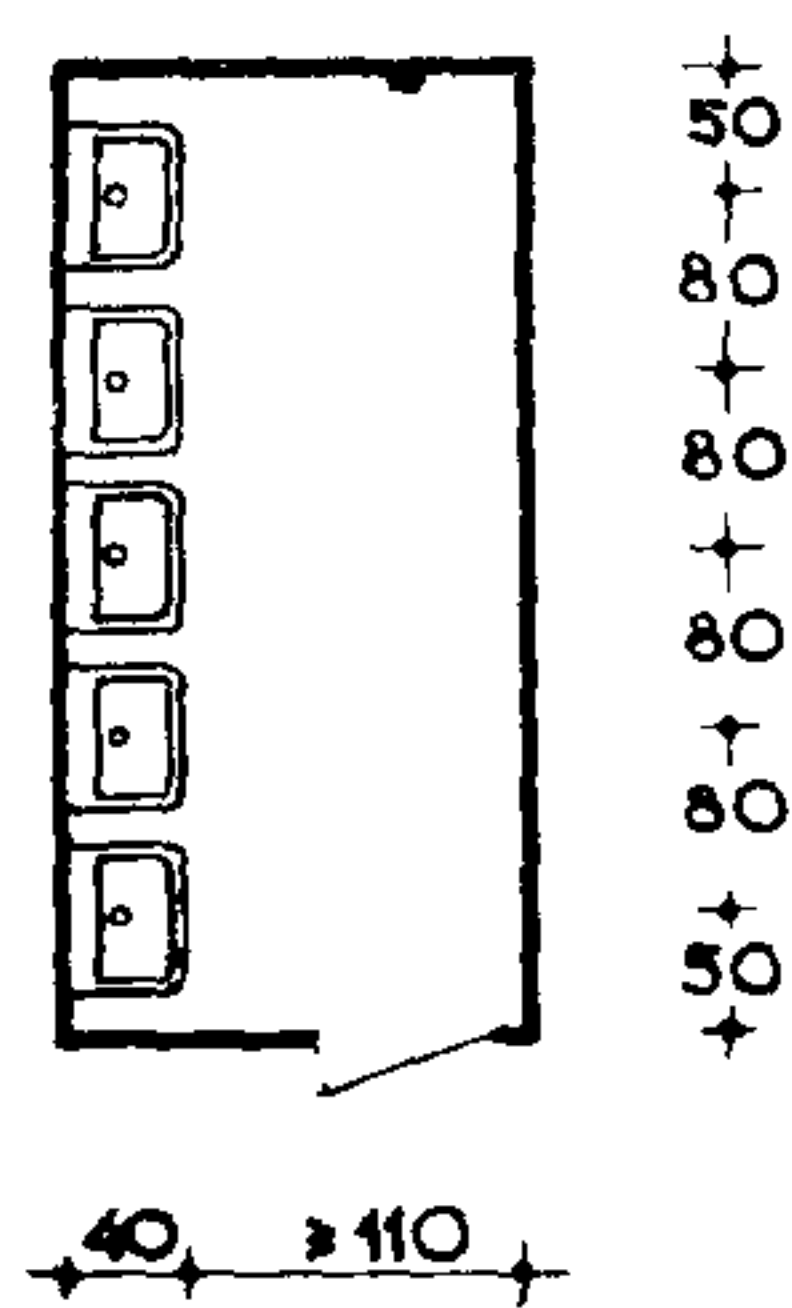

40 ЧЕЛ.

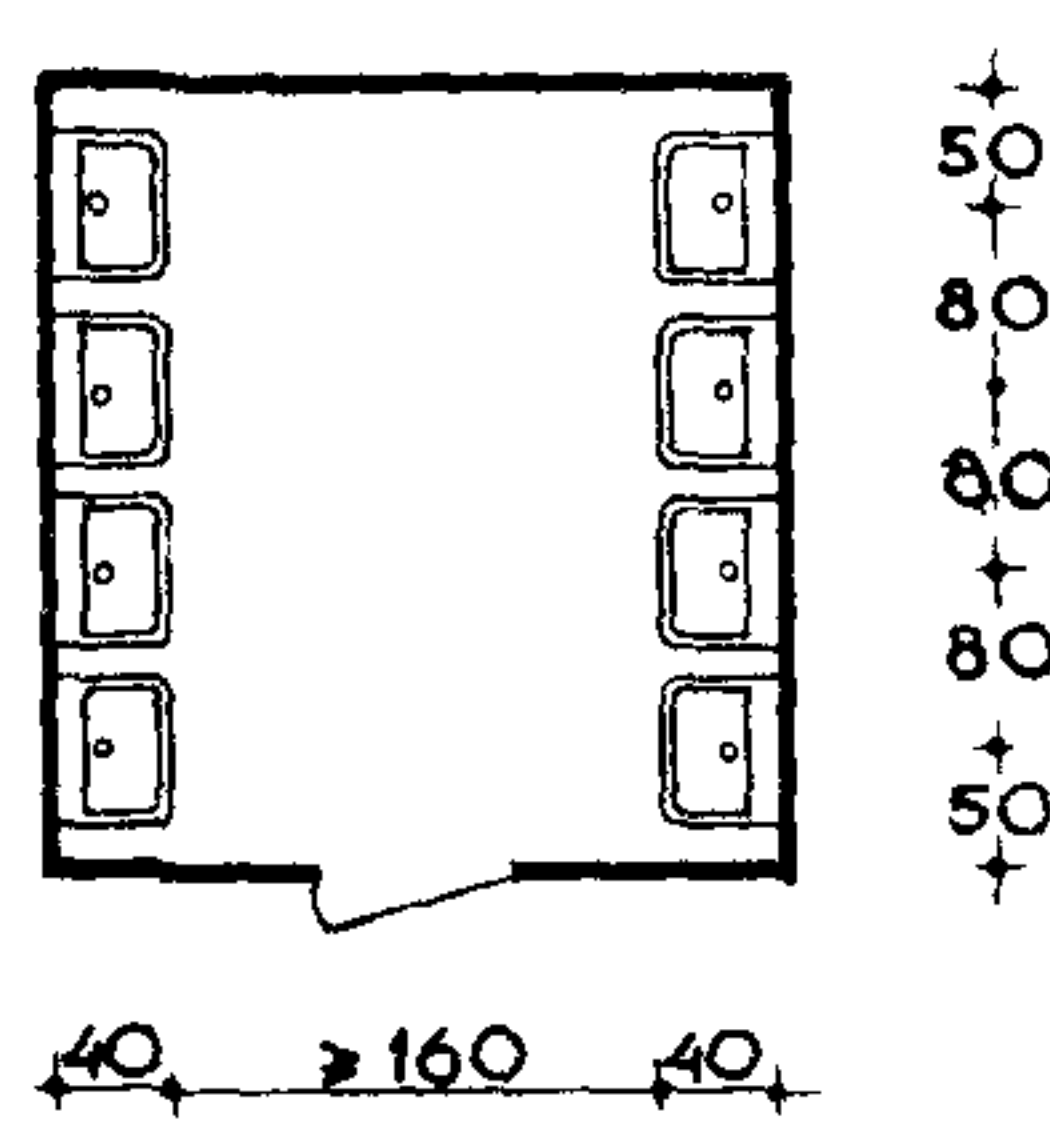

4 КАБИНА ЛИЧНОЙ ГИГИЕНЫ ЖЕНЩИН

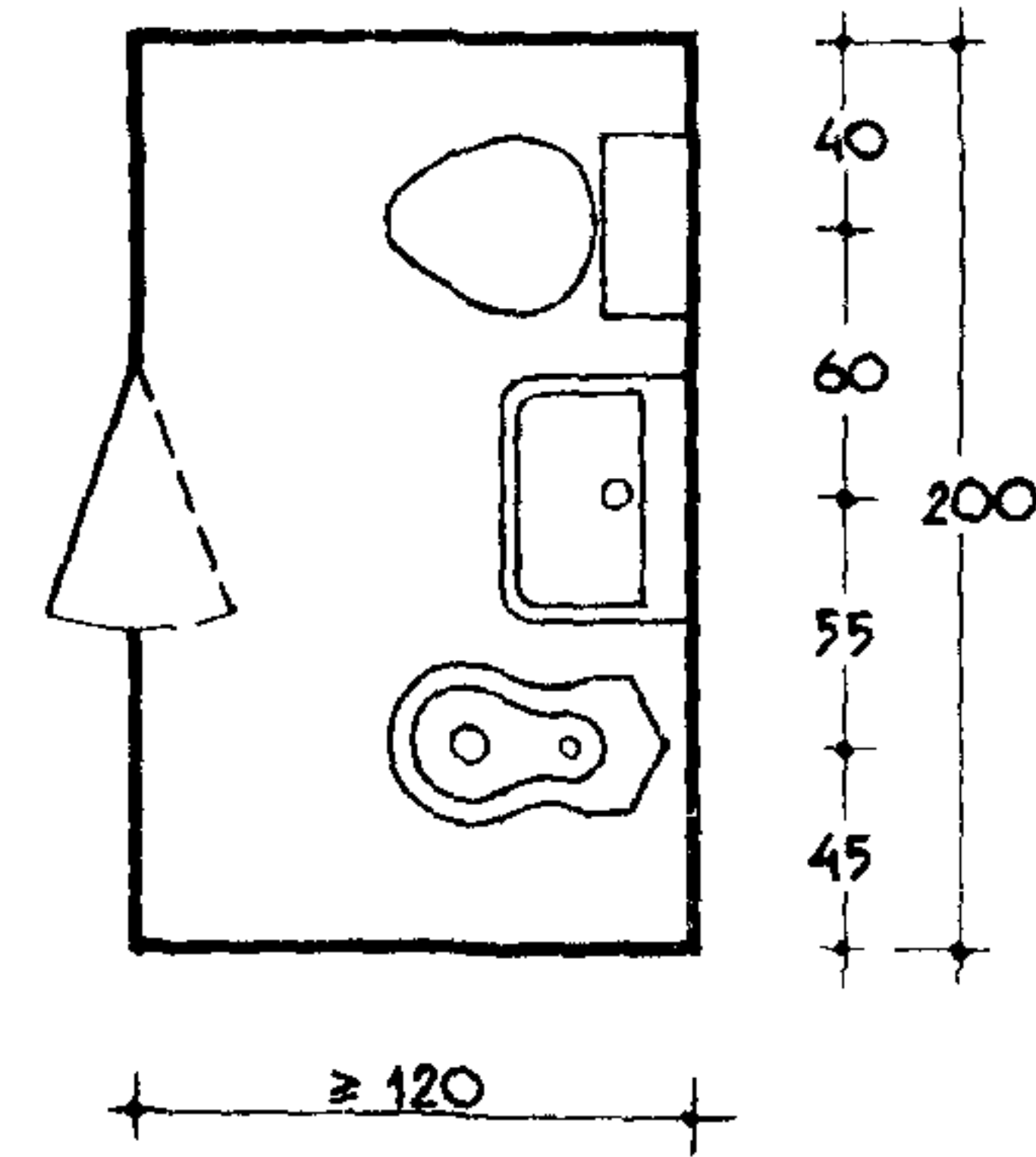

2 МУЖСКИЕ УБОРНЫЕ

36 ЧЕЛ.

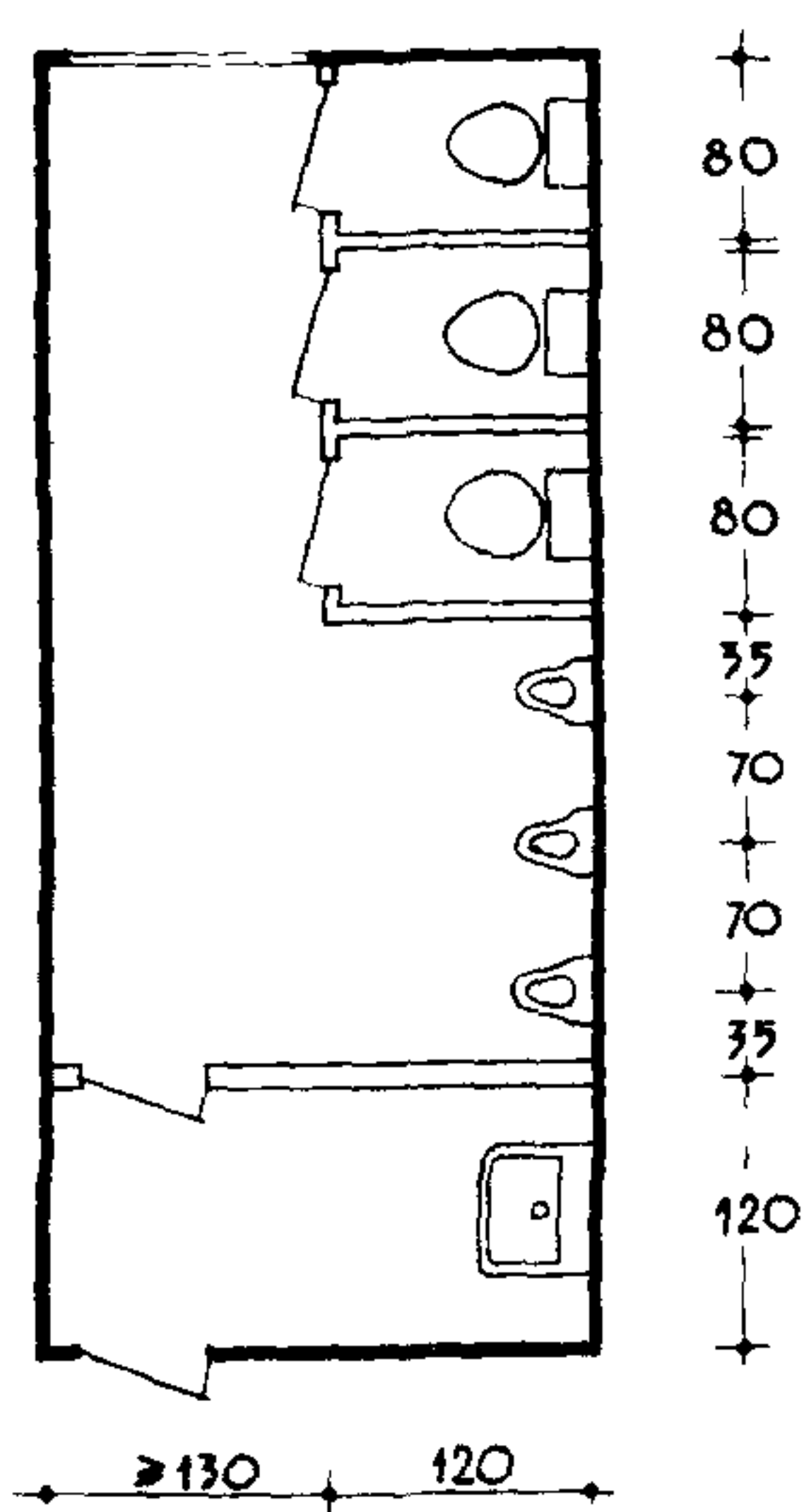

48 ЧЕЛ.

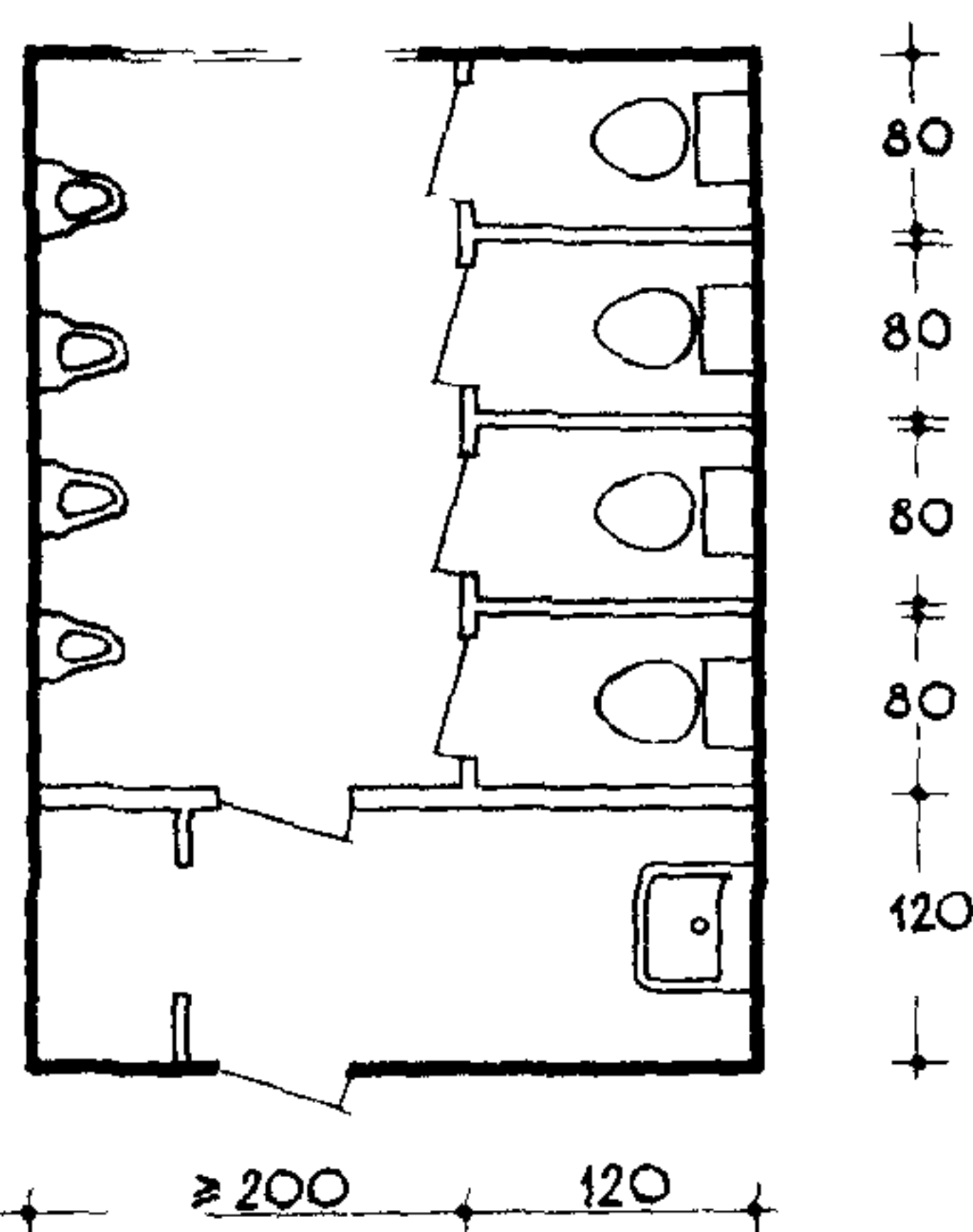

50 ЧЕЛ.

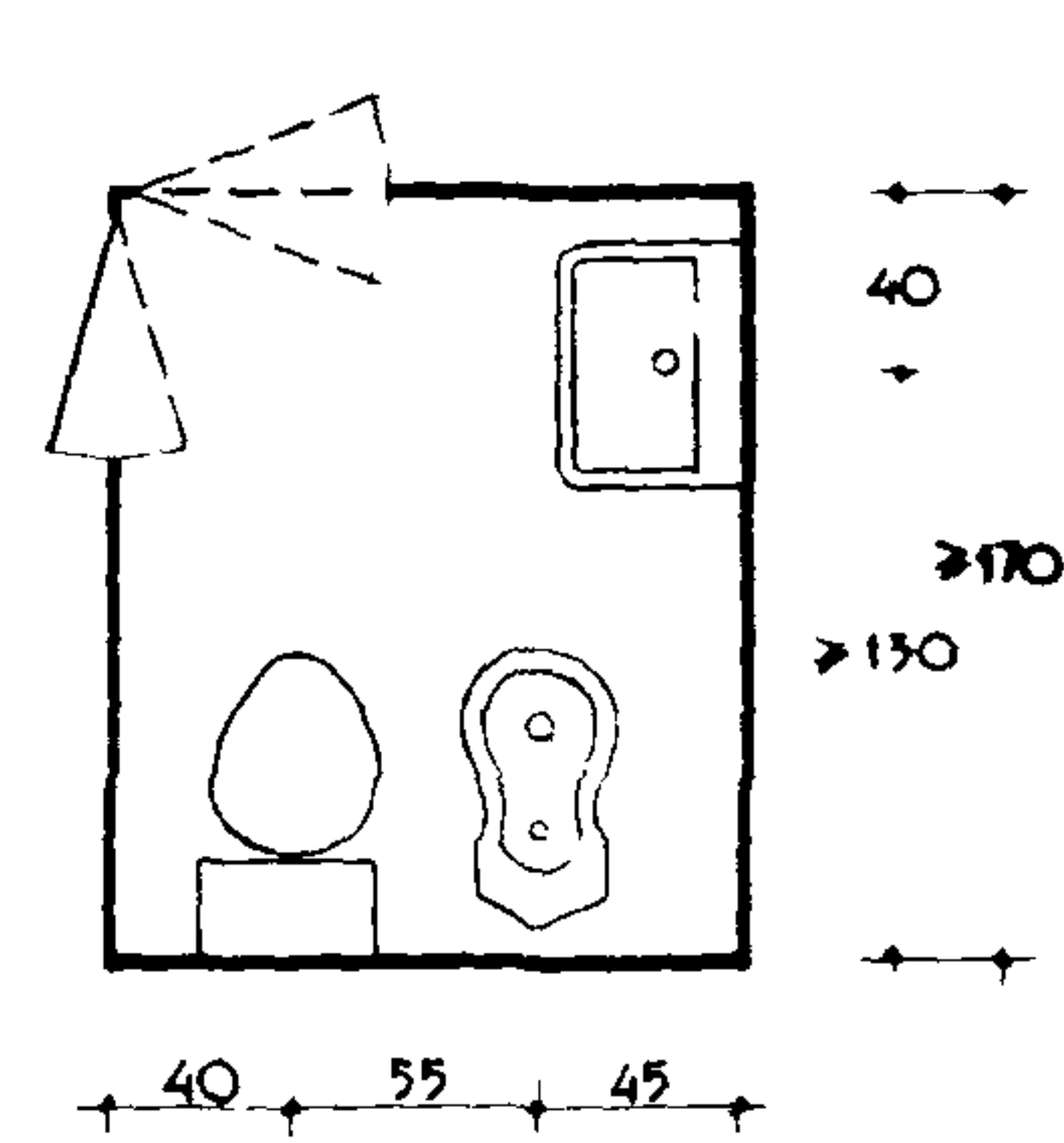

3 ЖЕНСКИЕ УБОРНЫЕ

32 ЧЕЛ.

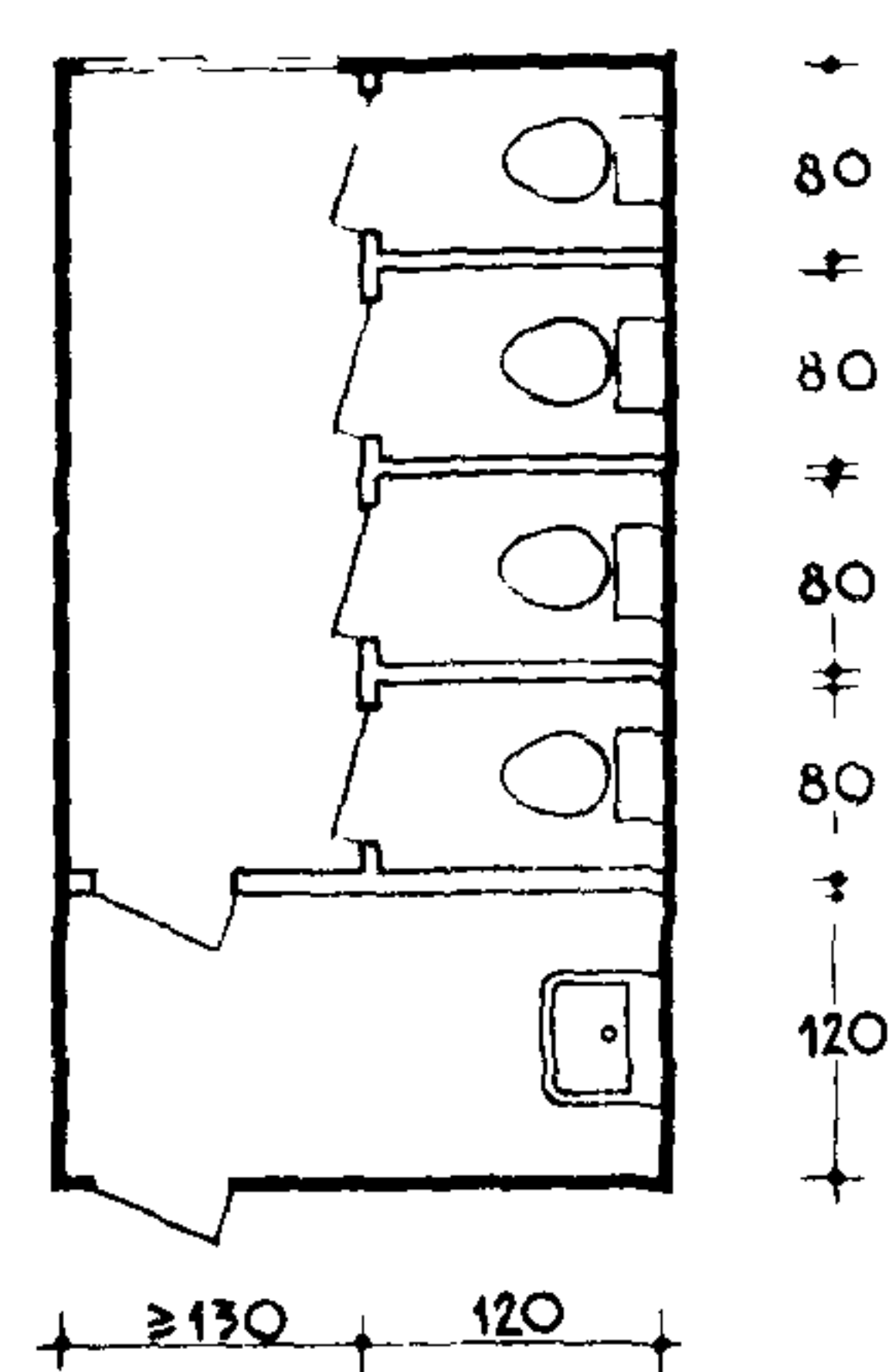

40 ЧЕЛ.

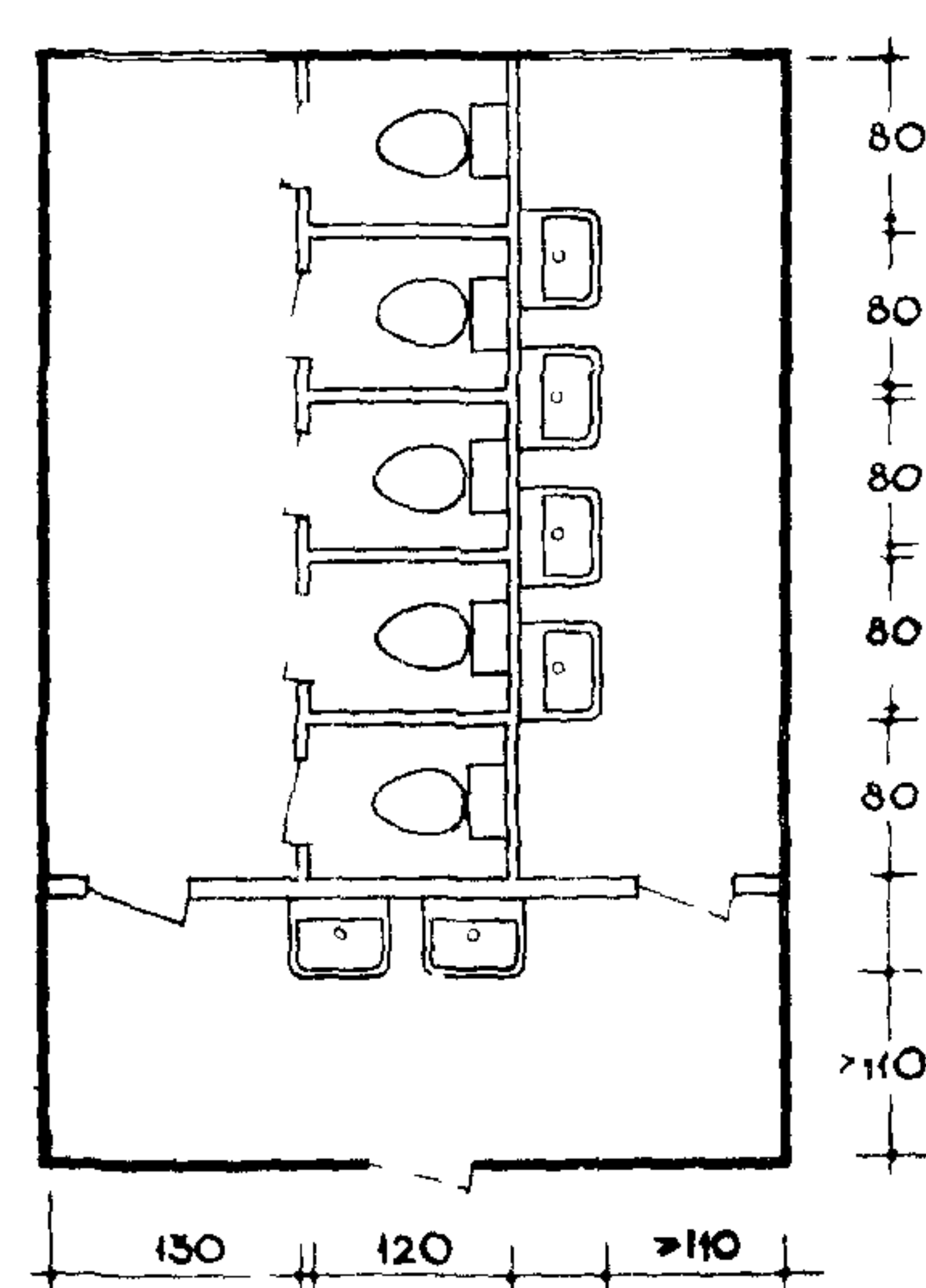

48 ЧЕЛ.

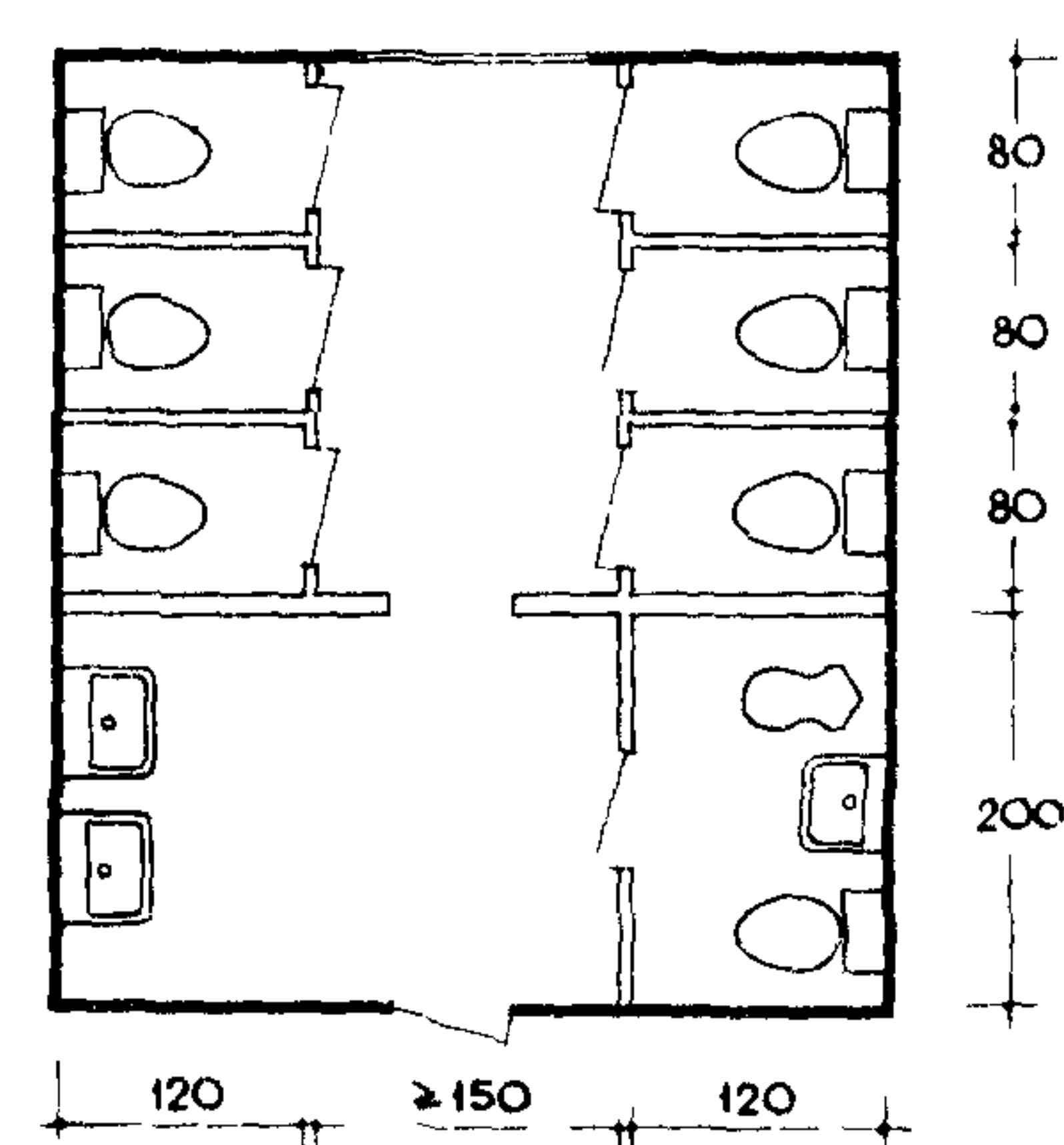

1 ОБЩИЕ РАЗДЕВАЛЬНЫЕ

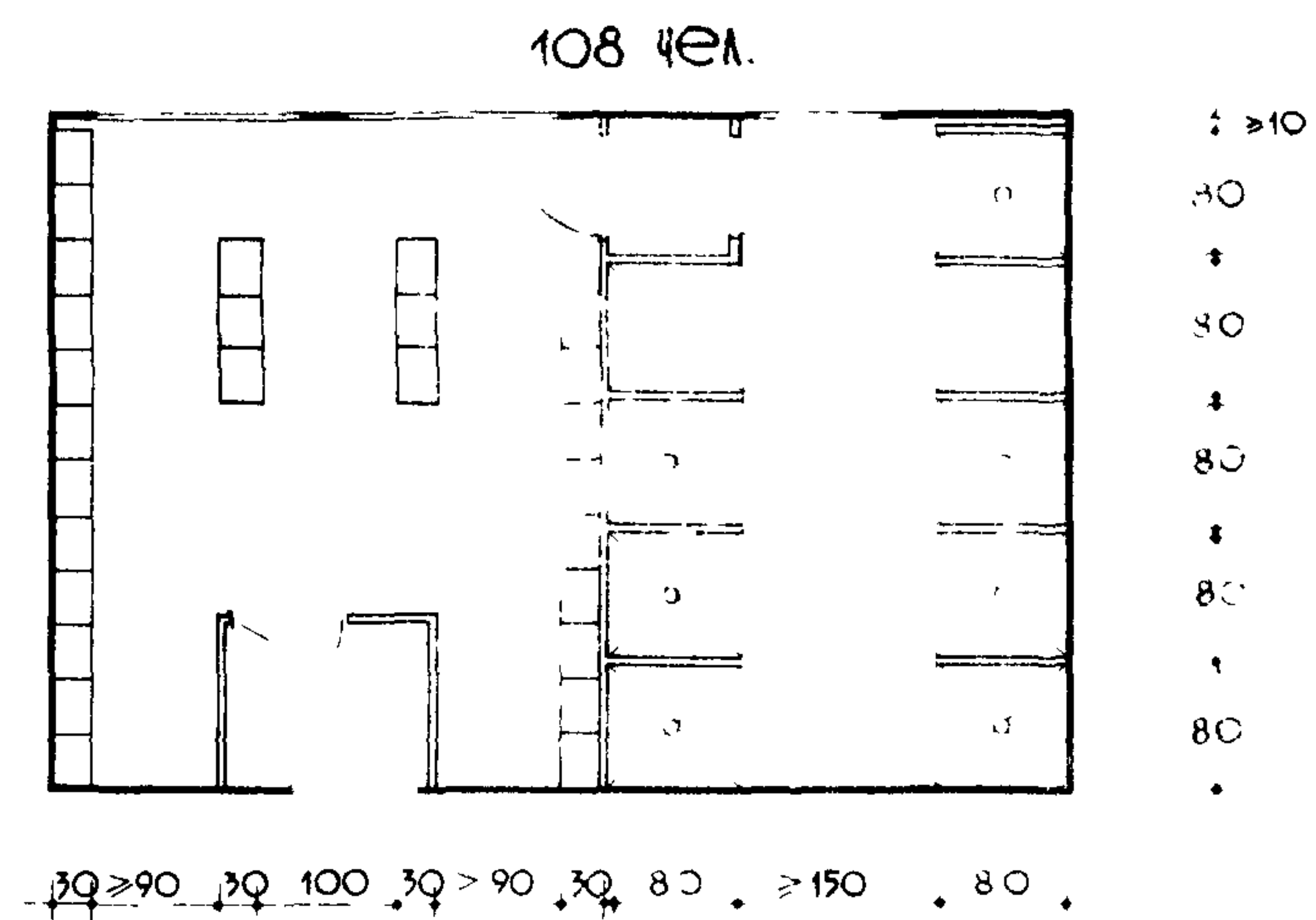
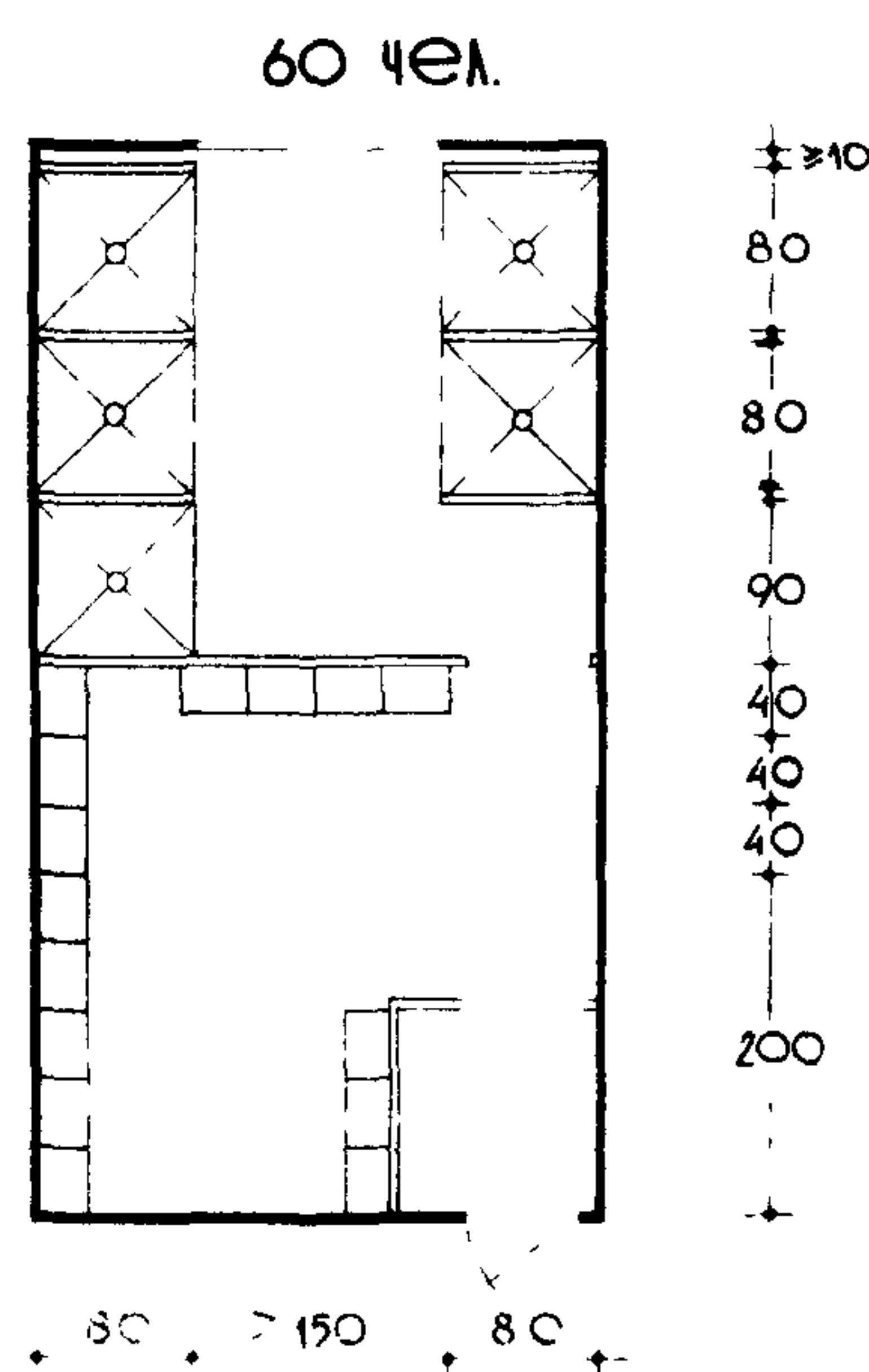
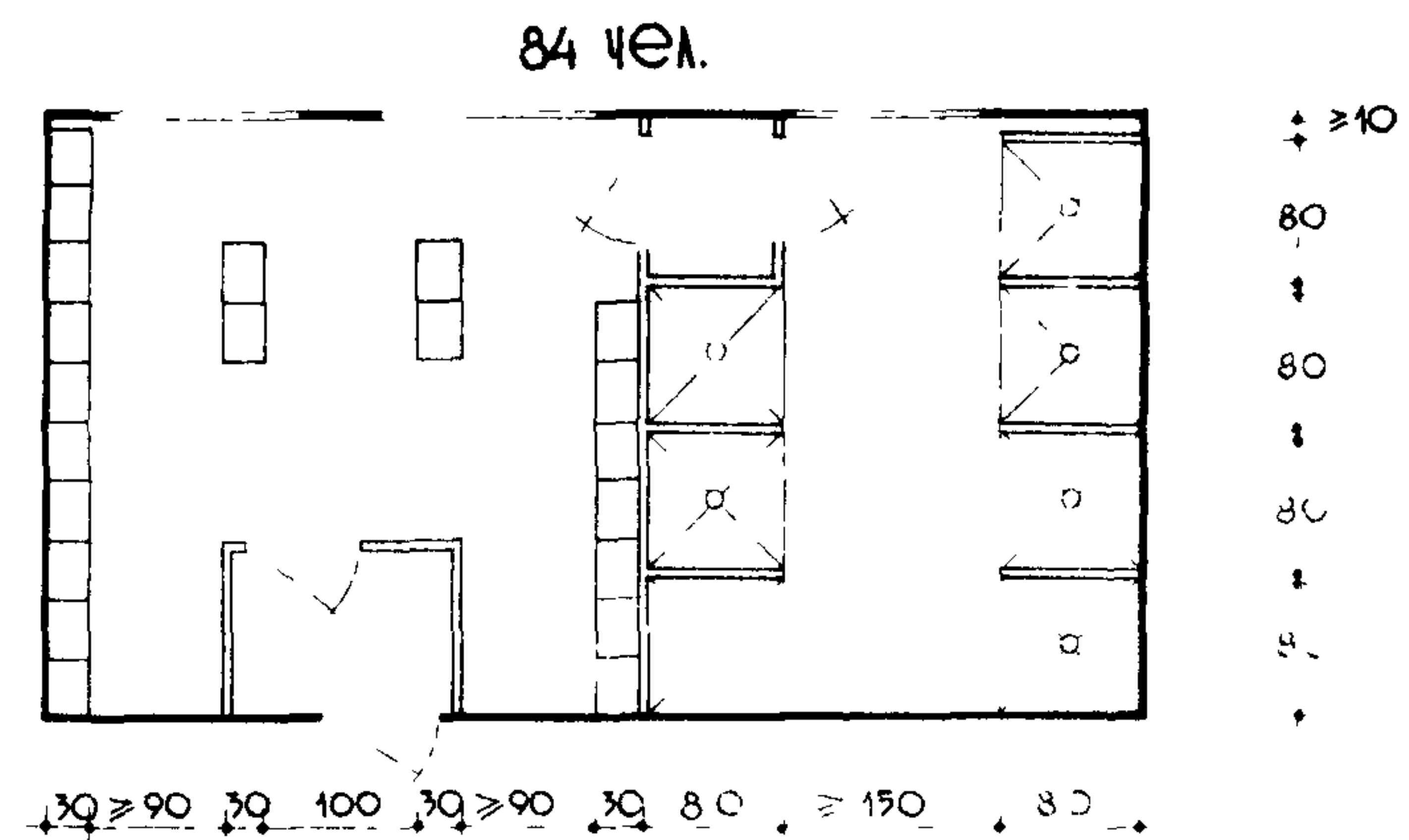
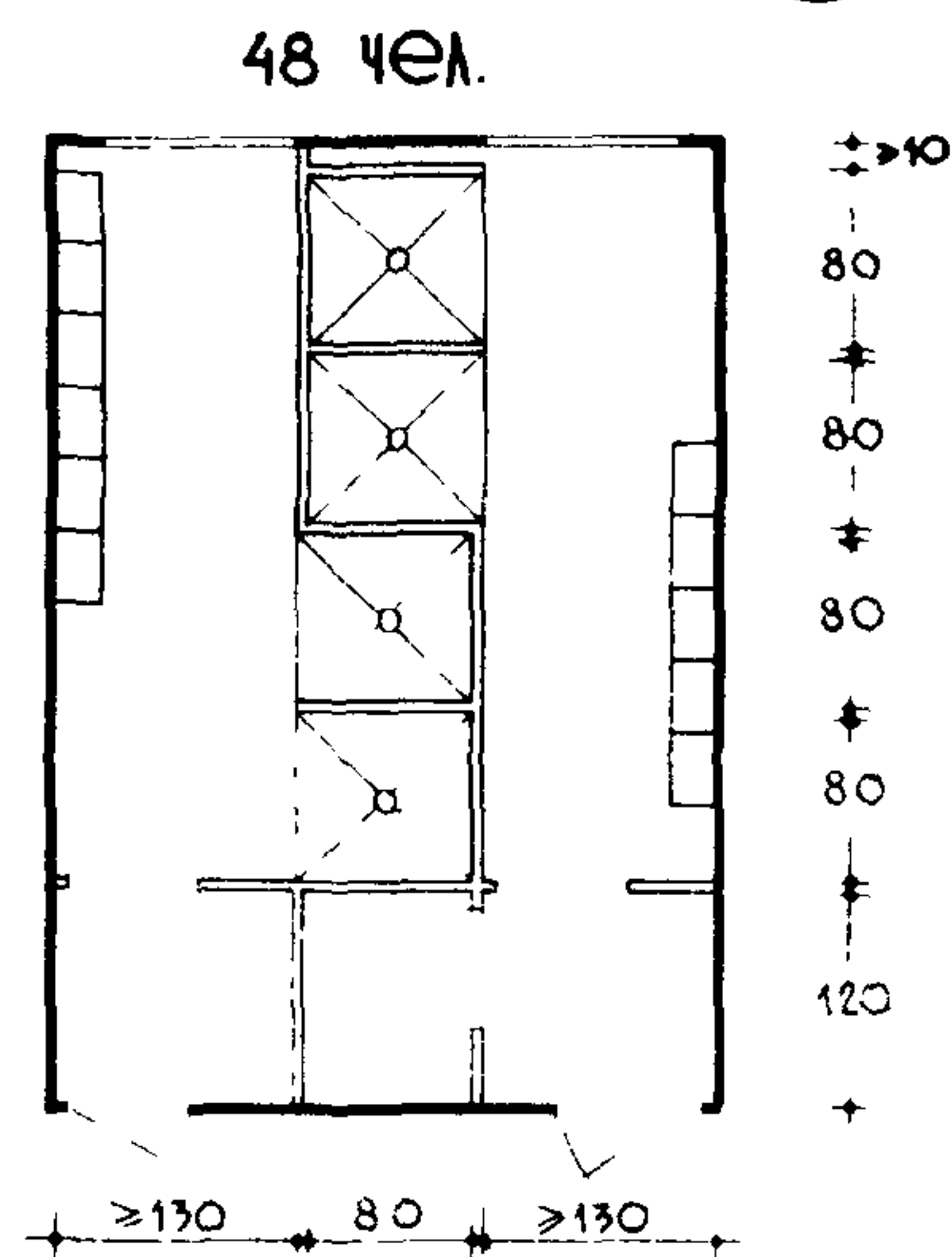

2 ИНДИВИДУАЛЬНЫЕ РАЗДЕВАЛЬНЫЕ

ПРИМЕЧАНИЯ

- 1 Схемы выполнены в соответствии с требованиями СНиП II-М 3-62, а также СН 245-63
- 2 Расчет душевых - 1 рожок не более чем на 12 человек
- 3 В случае применения мелкого поддона размер кабины душа принимается 90x90 см в чистоте
- 4 При входе в раздевалы в целях бытовой эксплуатации душевой, целесообразно устройство шлюзов не препятствующих вентиляции помещений

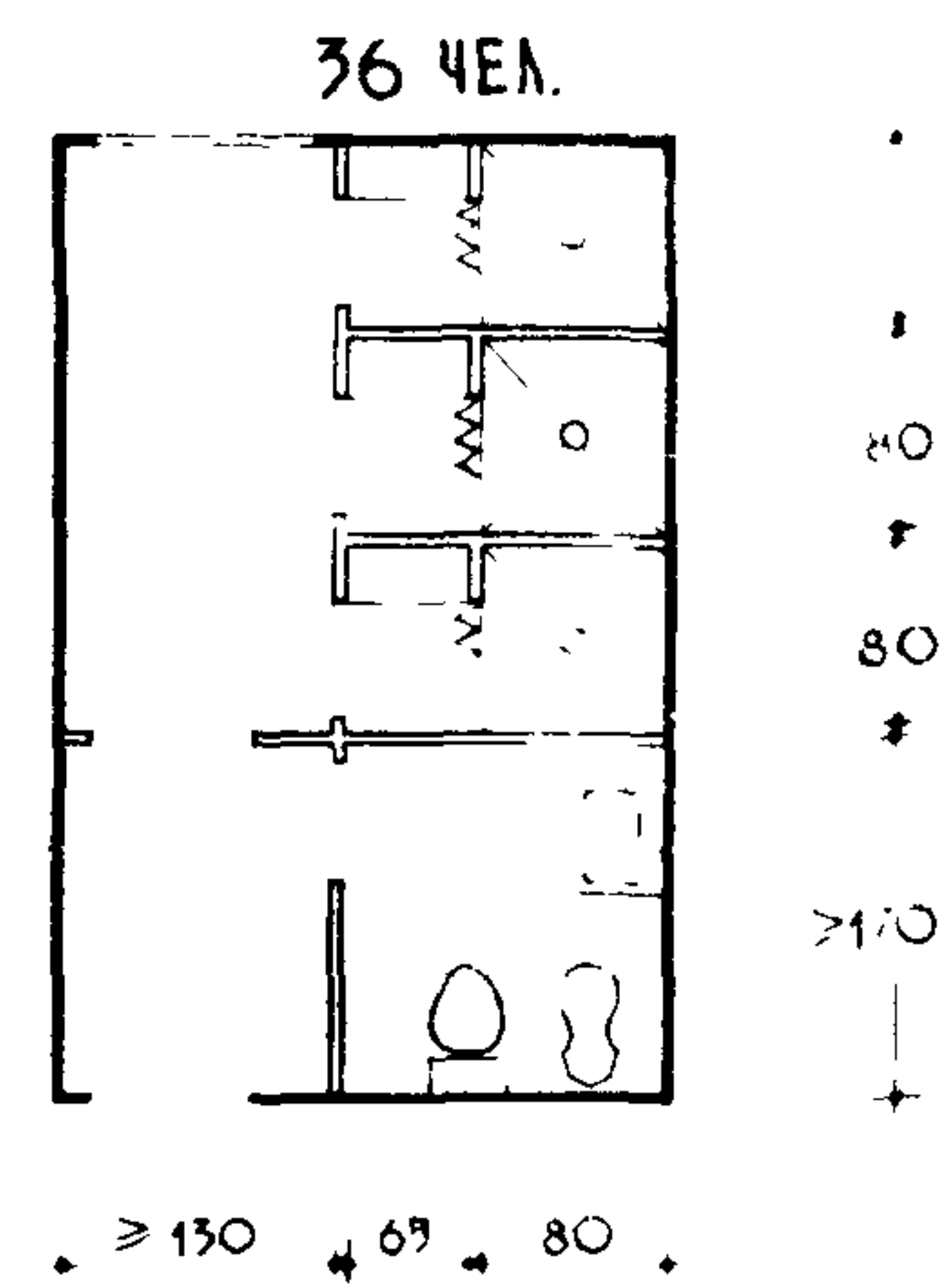
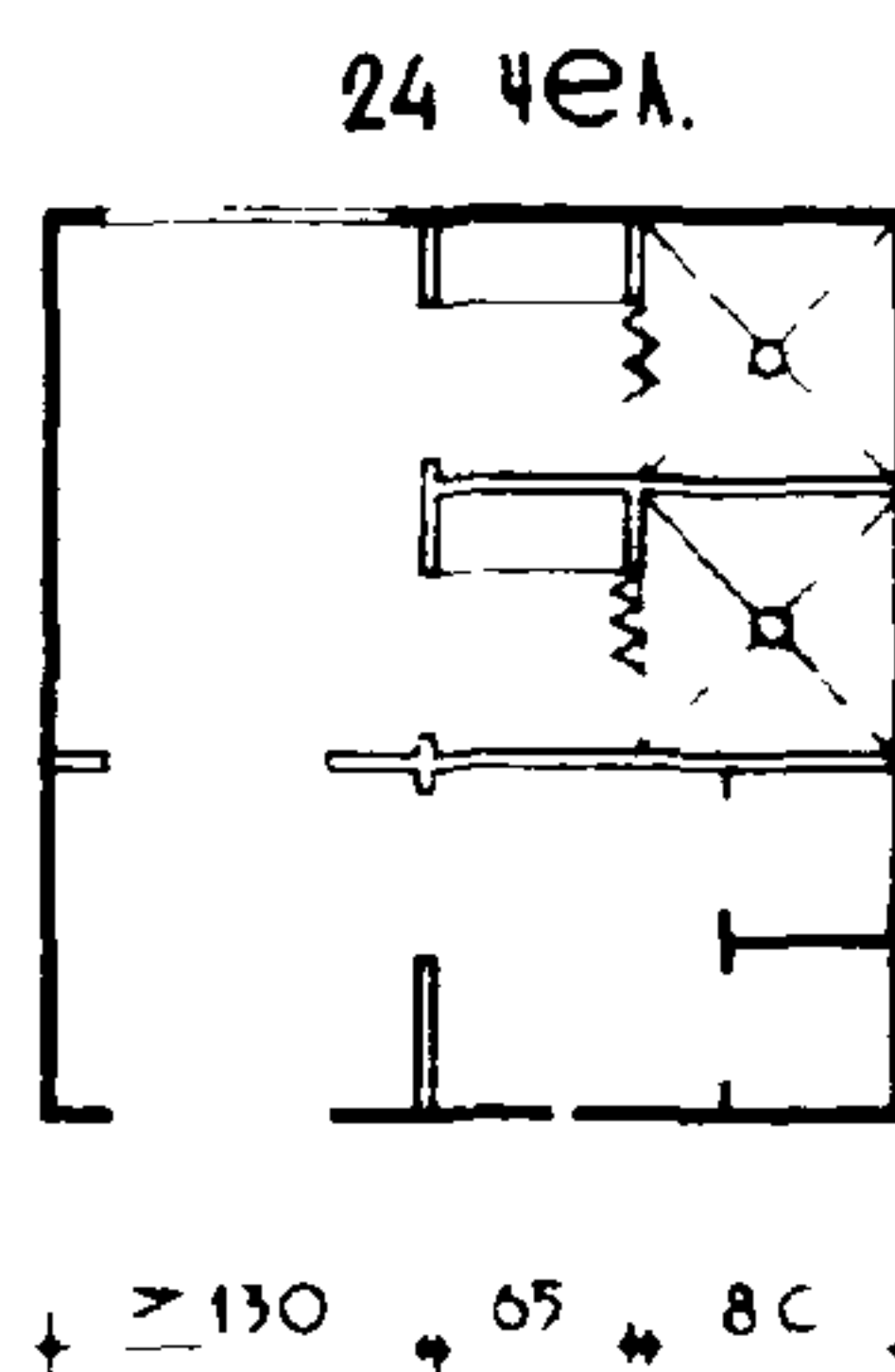

1 ПЛИТА

ГАЗОВАЯ

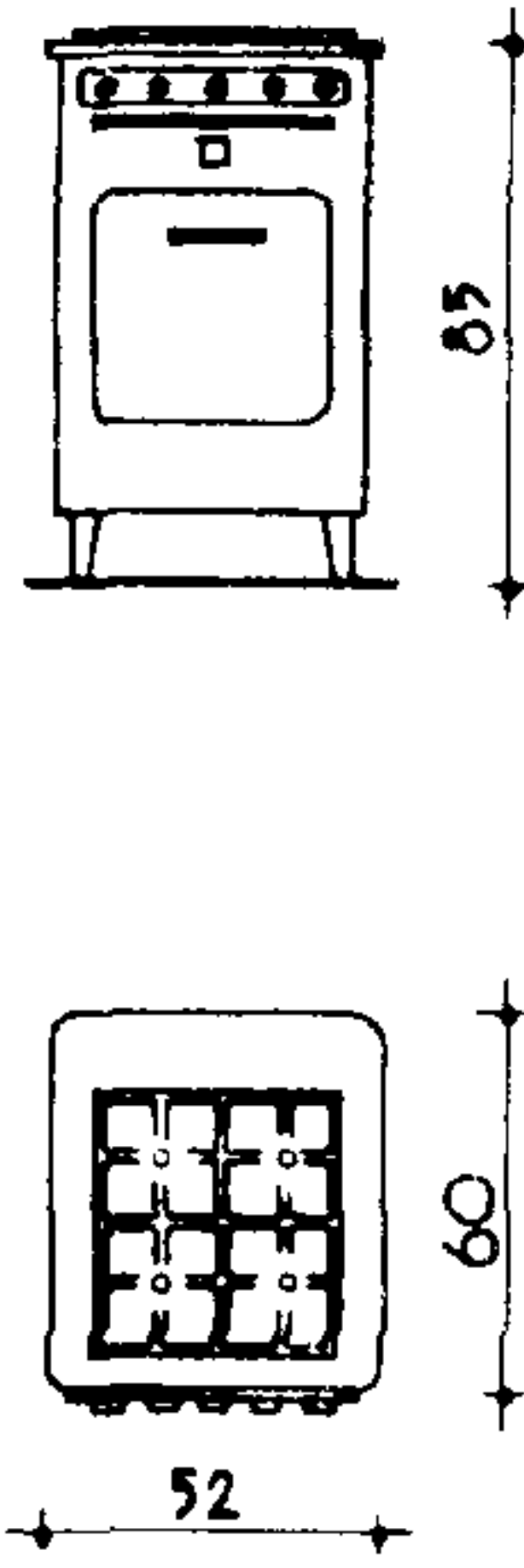
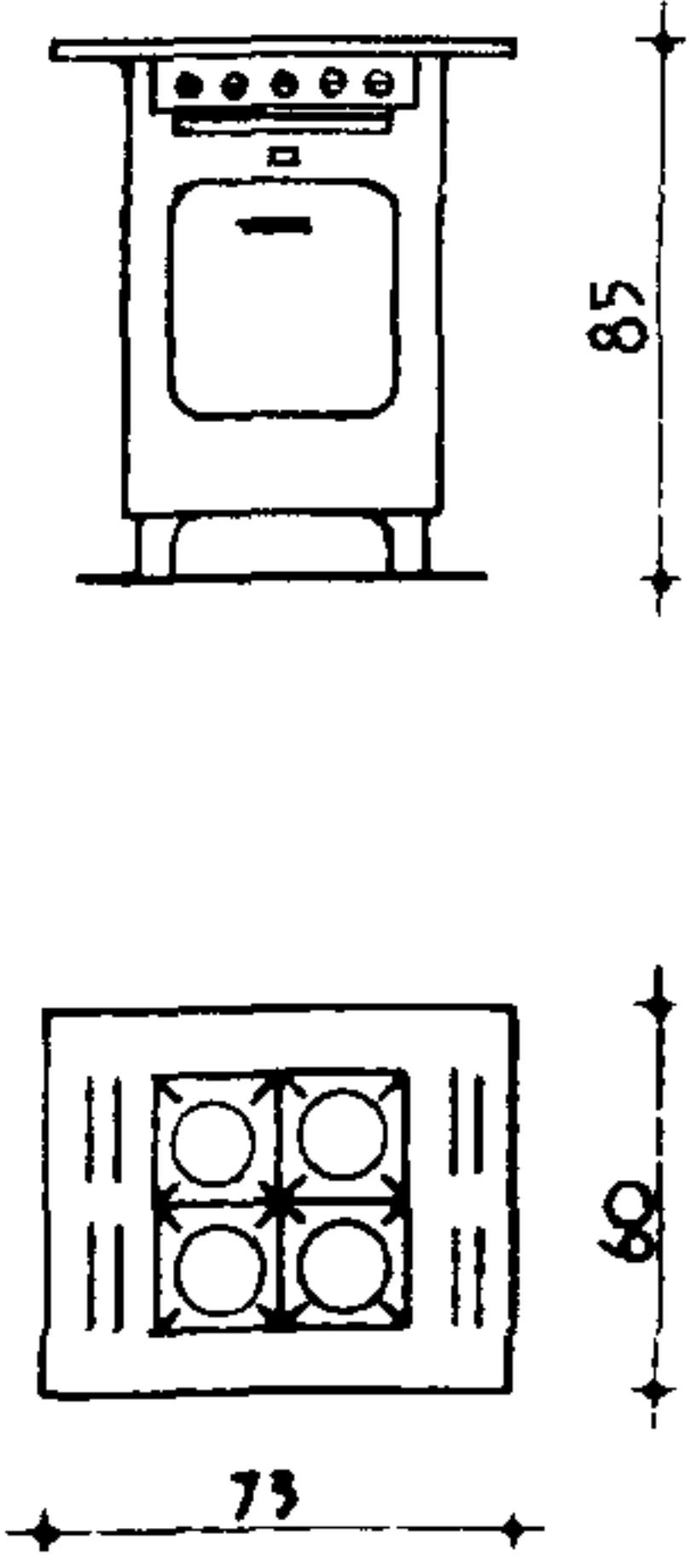

ЭЛЕКТРИЧЕСКАЯ

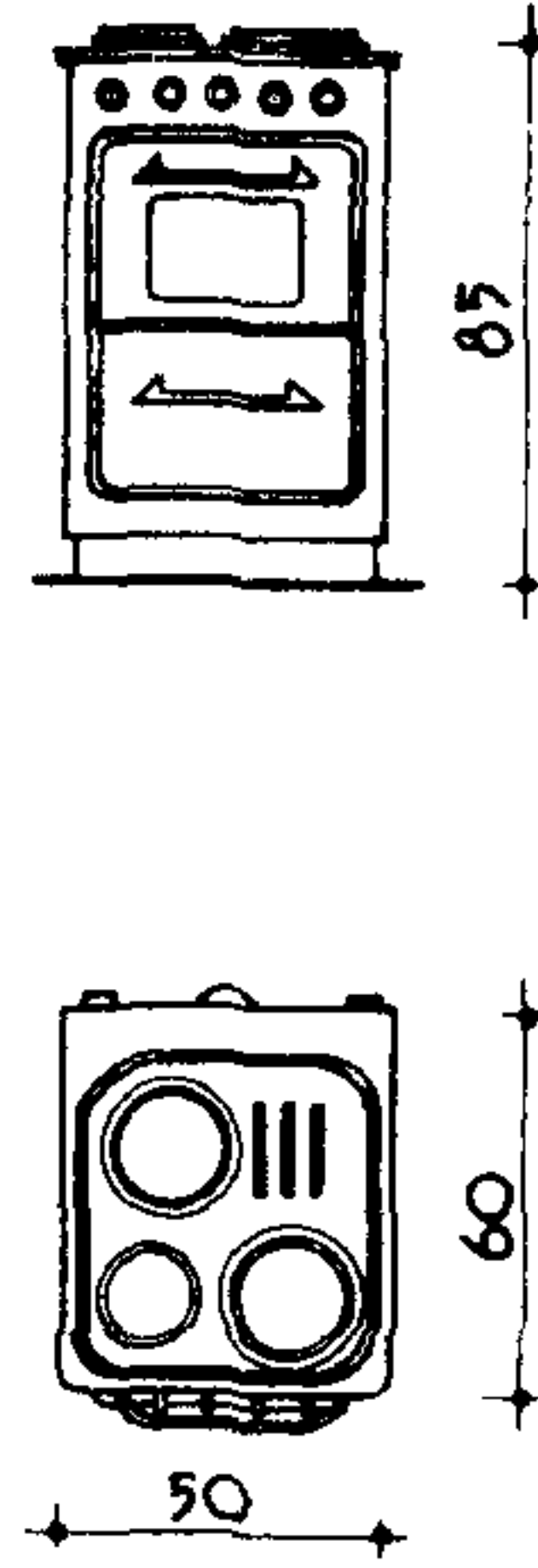

2 МОЙКА

МЧ - 1Б

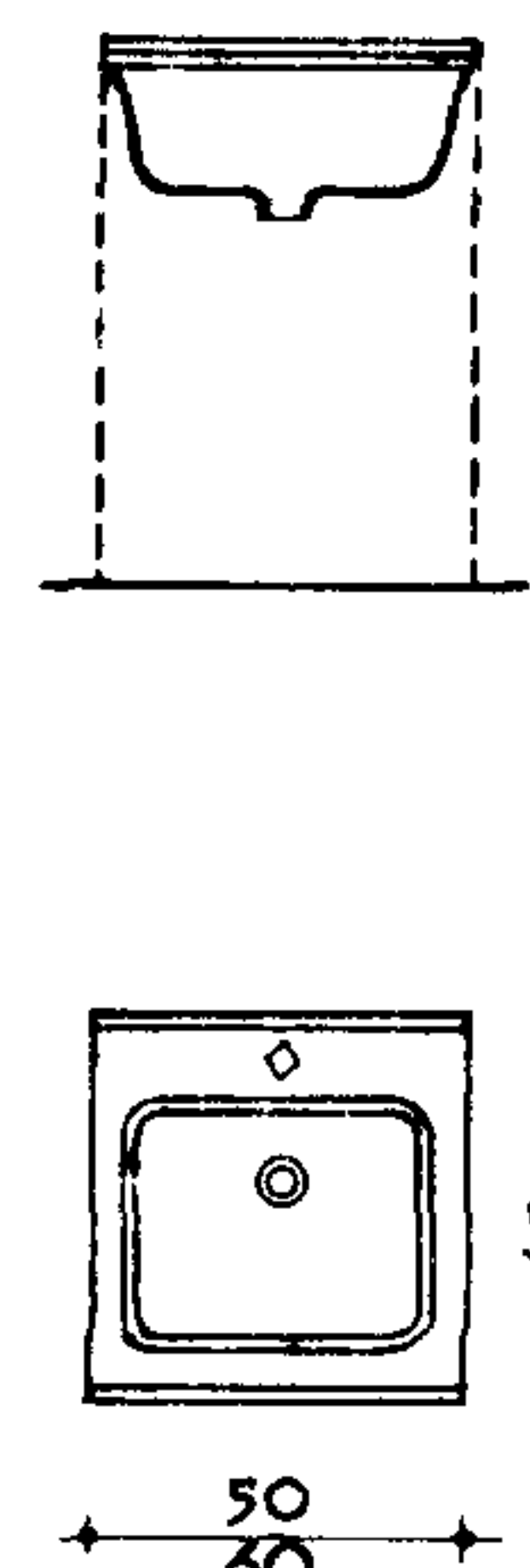

3 ХОЛОДИЛЬНИК

СТОЛ ТИПА „СНАЙГЕ“

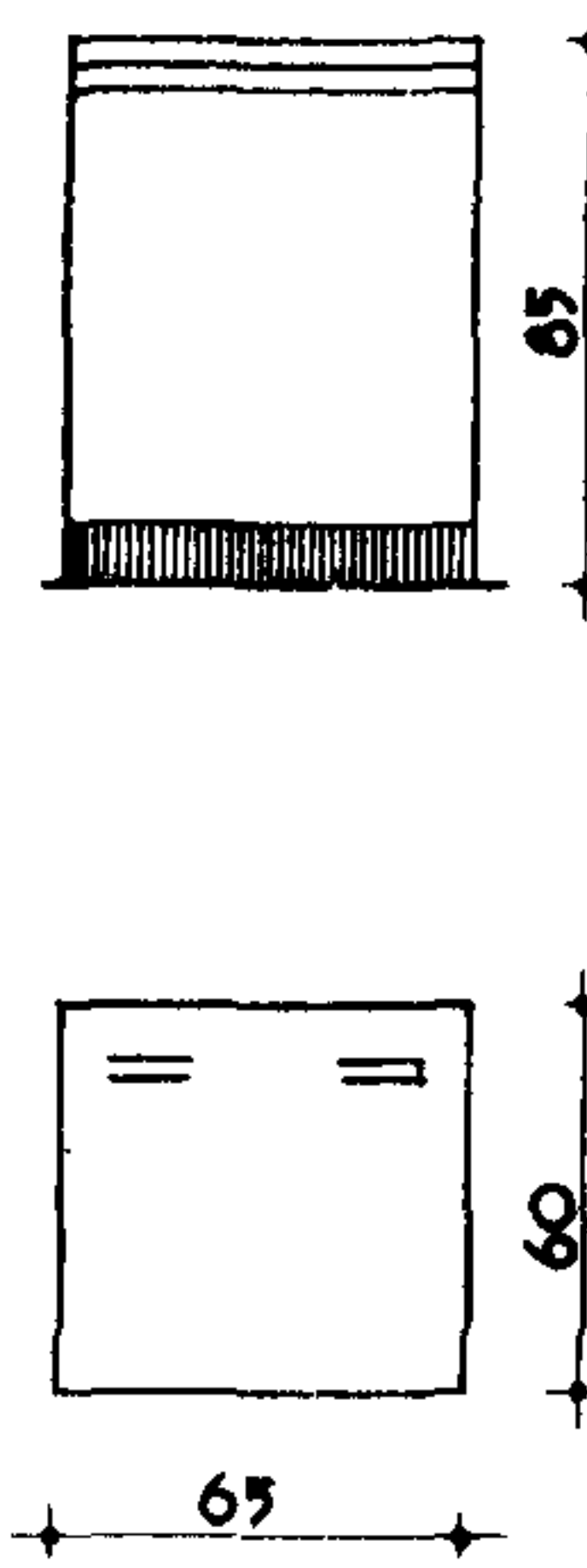

ШКАФ

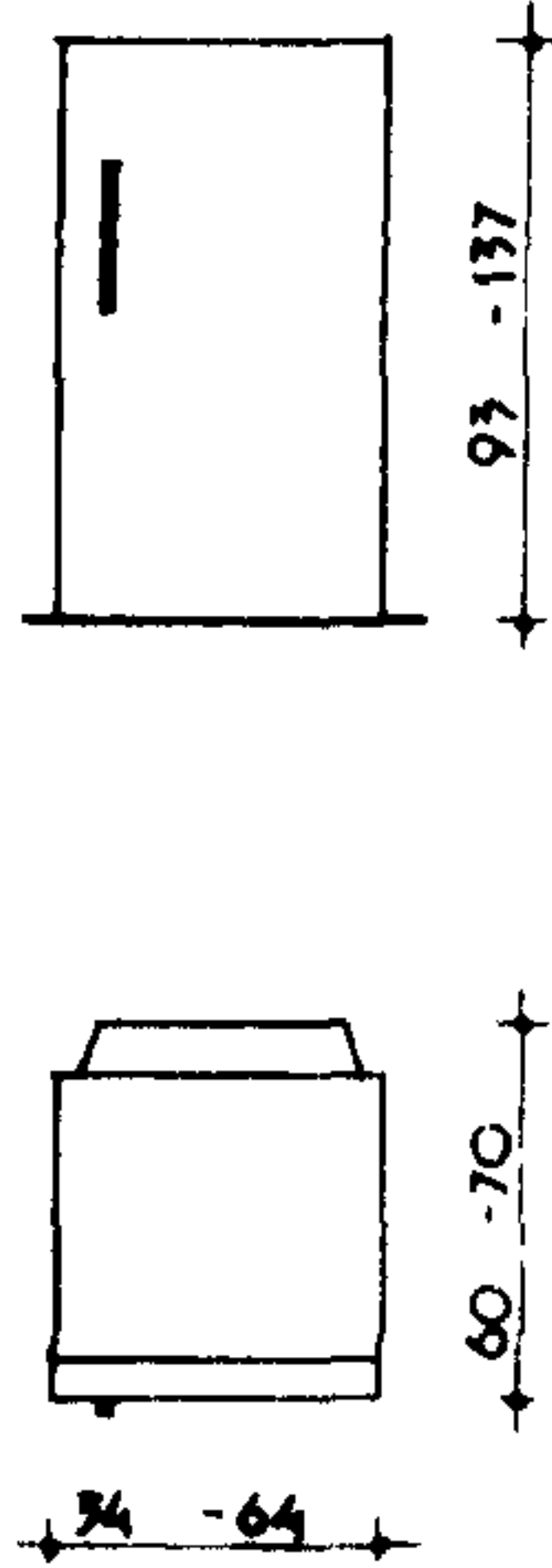

4 КУХОННЫЙ БЛОК тип Б - 160

ОБЩИЙ ВИД

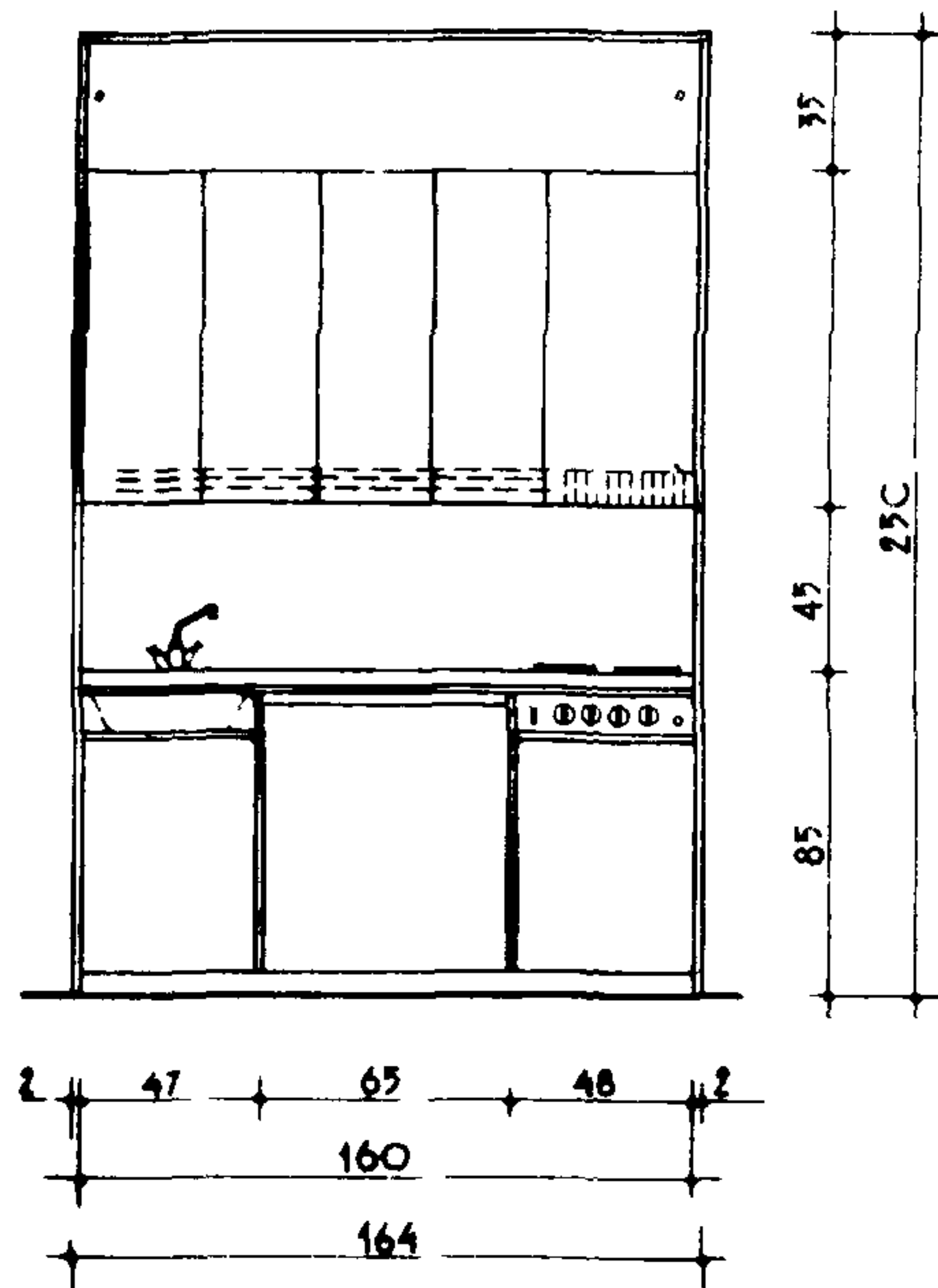

РАЗРЕЗ I-I

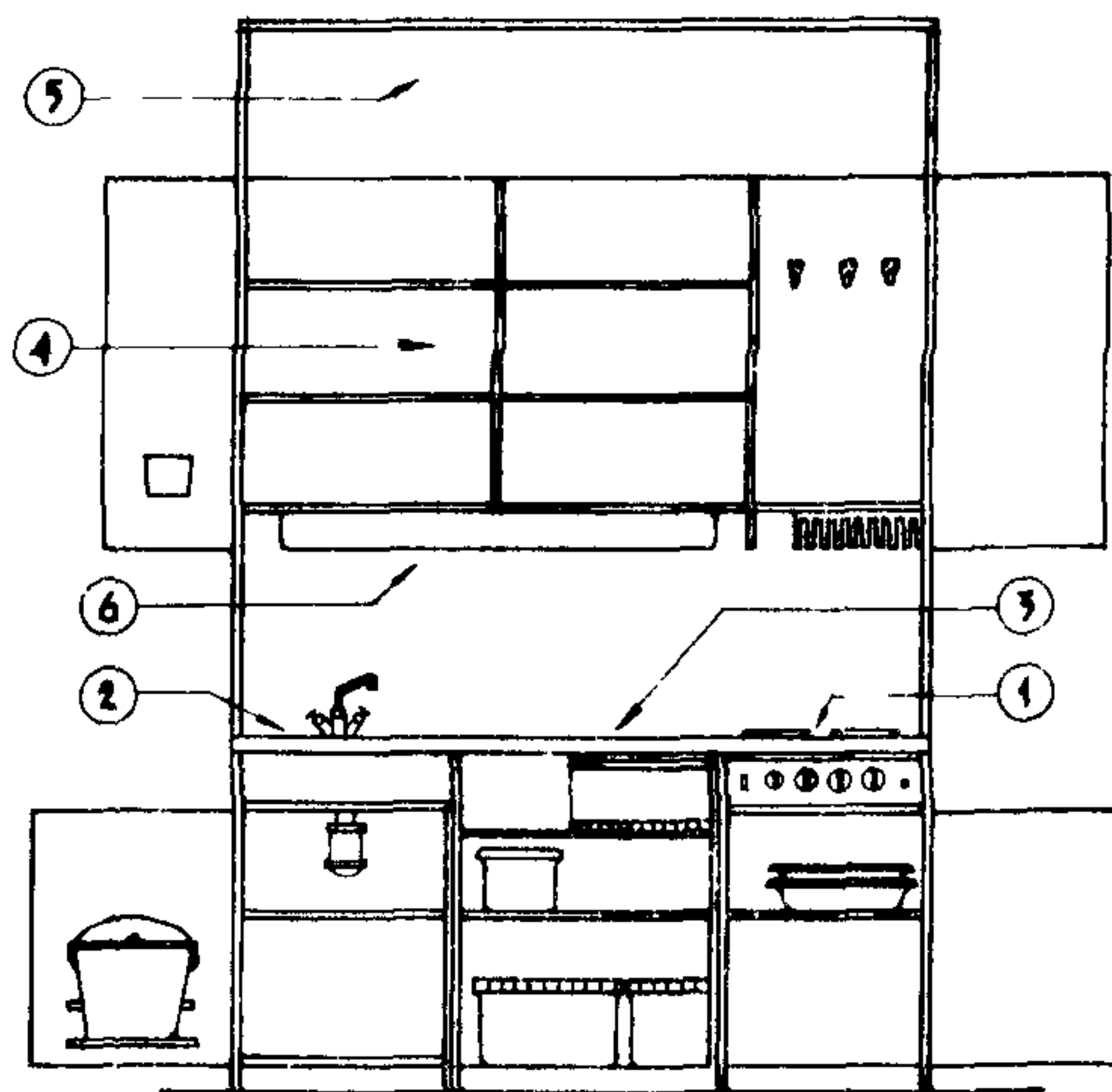

РАЗРЕЗ II-II

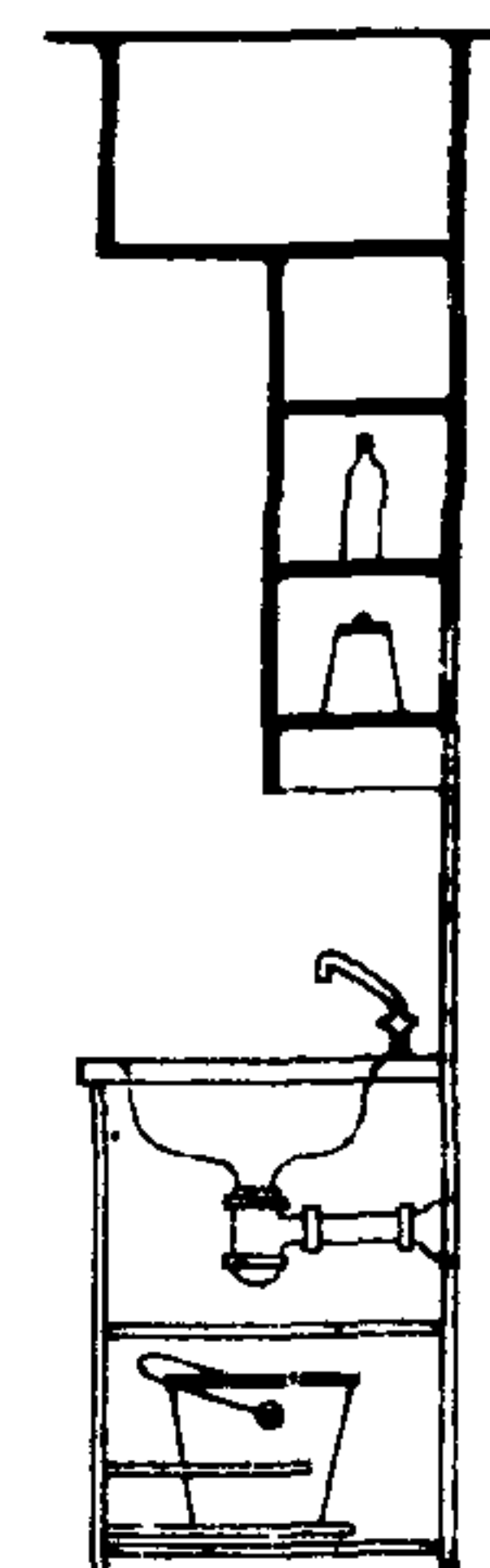

СОСТАВ БЛОКА

- 1 ПЛИТА
- 2 МОЙКА С ПОДСТОЛЕМ
- 3 ХОЛОДИЛЬНИК - СТОЛ
- 4 НАВЕСНОЙ ШКАФ
- 5 ЗАПАСНОЕ ОТДЕЛЕНИЕ
- 6 СВЕТИЛЬНИК

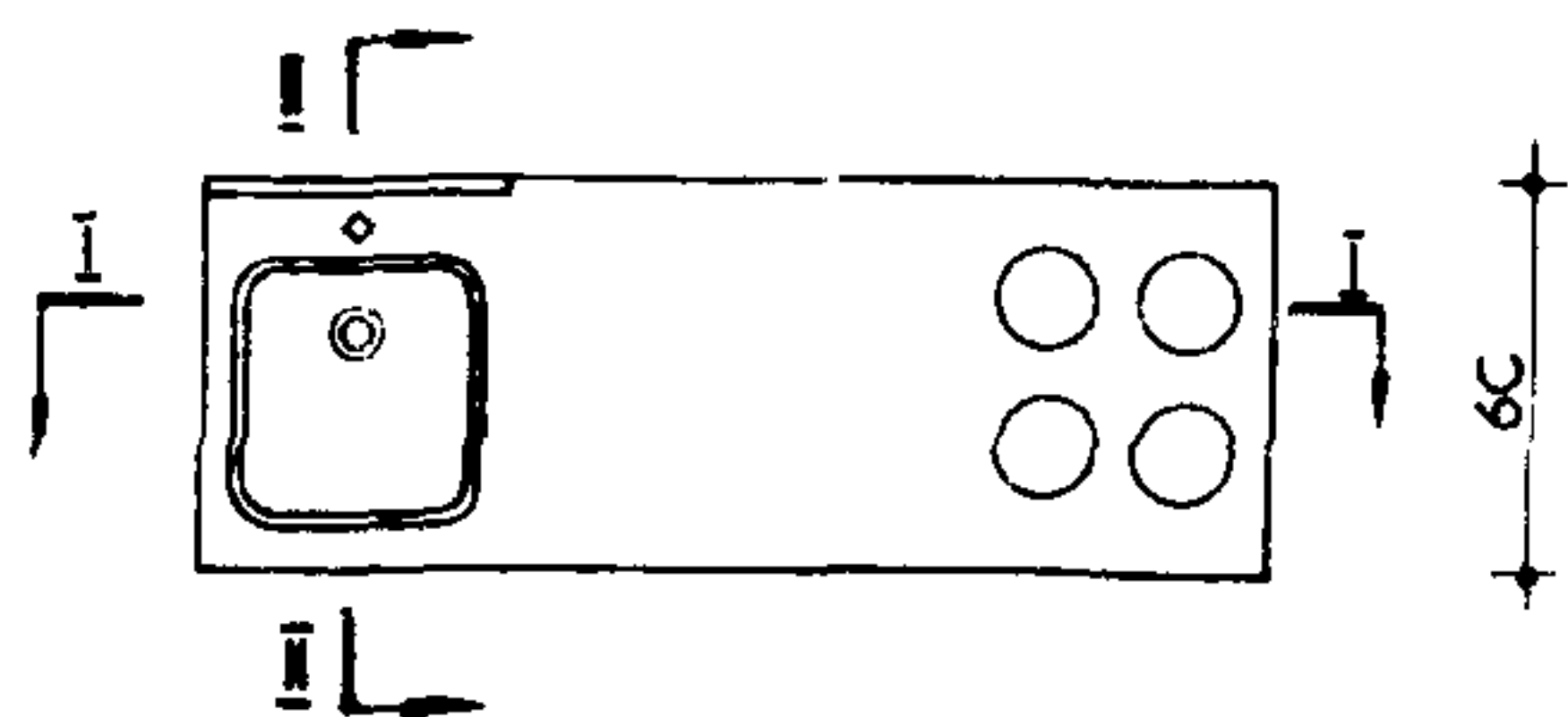

А СТАЦИОНАРНАЯ МЕБЕЛЬ

1 СТОЛЫ - ШКАФЫ РЯДОВЫЕ

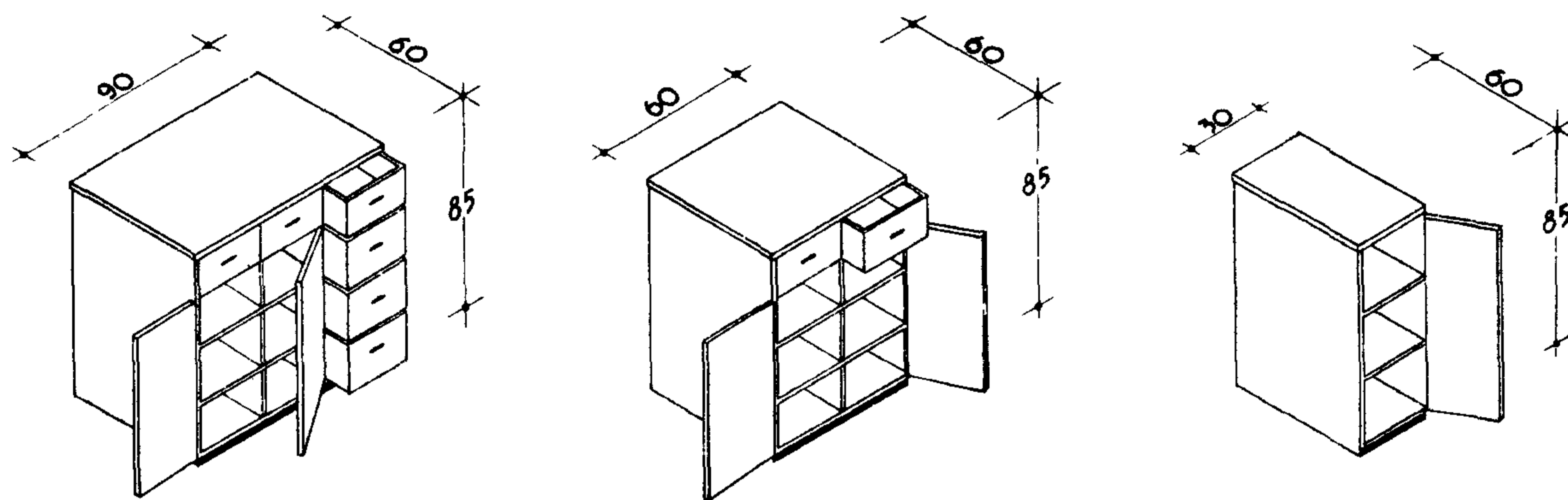

2 СТОЛ - ШКАФ ПОД МОЙКУ

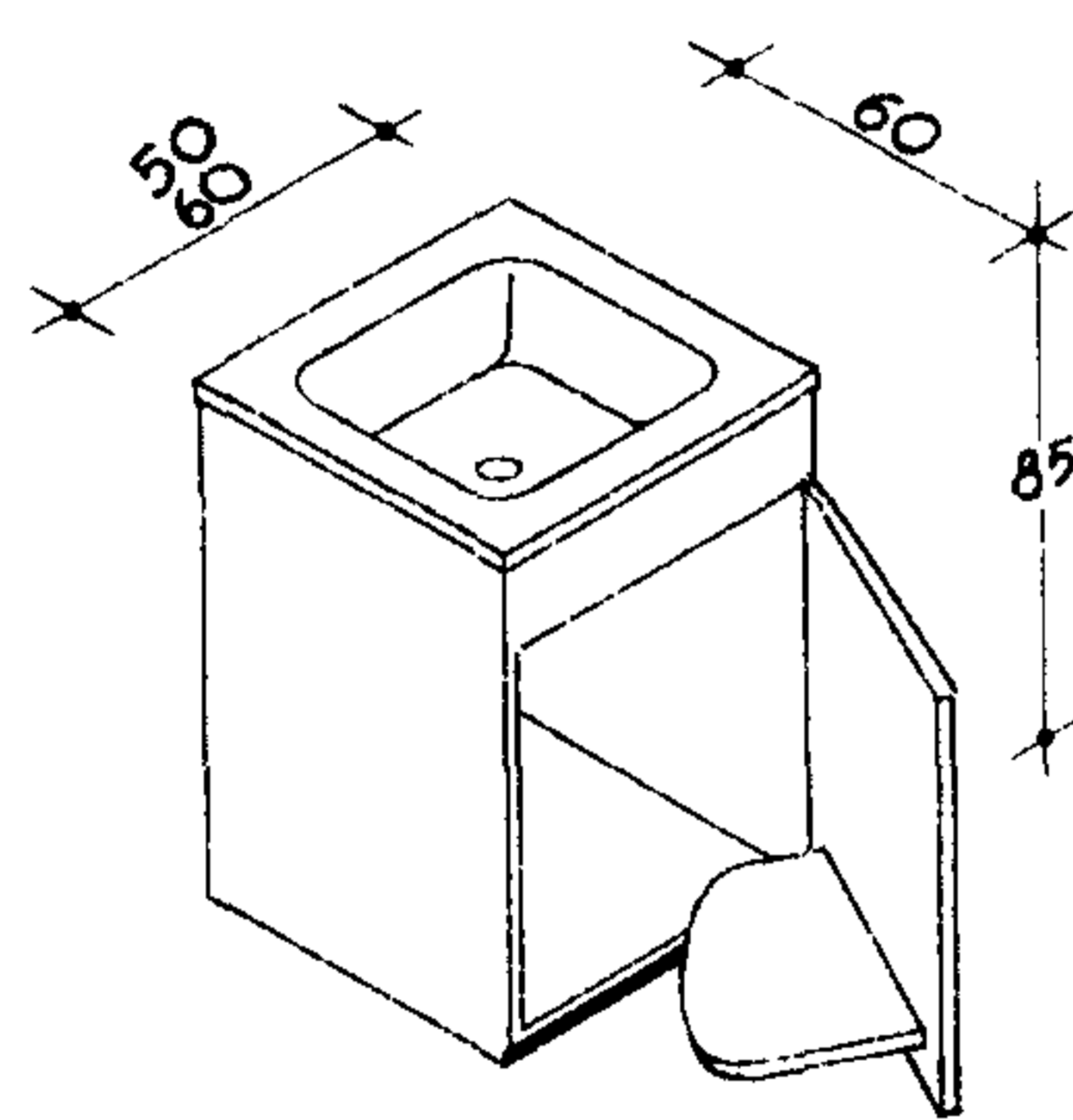

3 ШКАФЫ ХОЗЯЙСТВЕННЫЕ НАВЕСНЫЕ

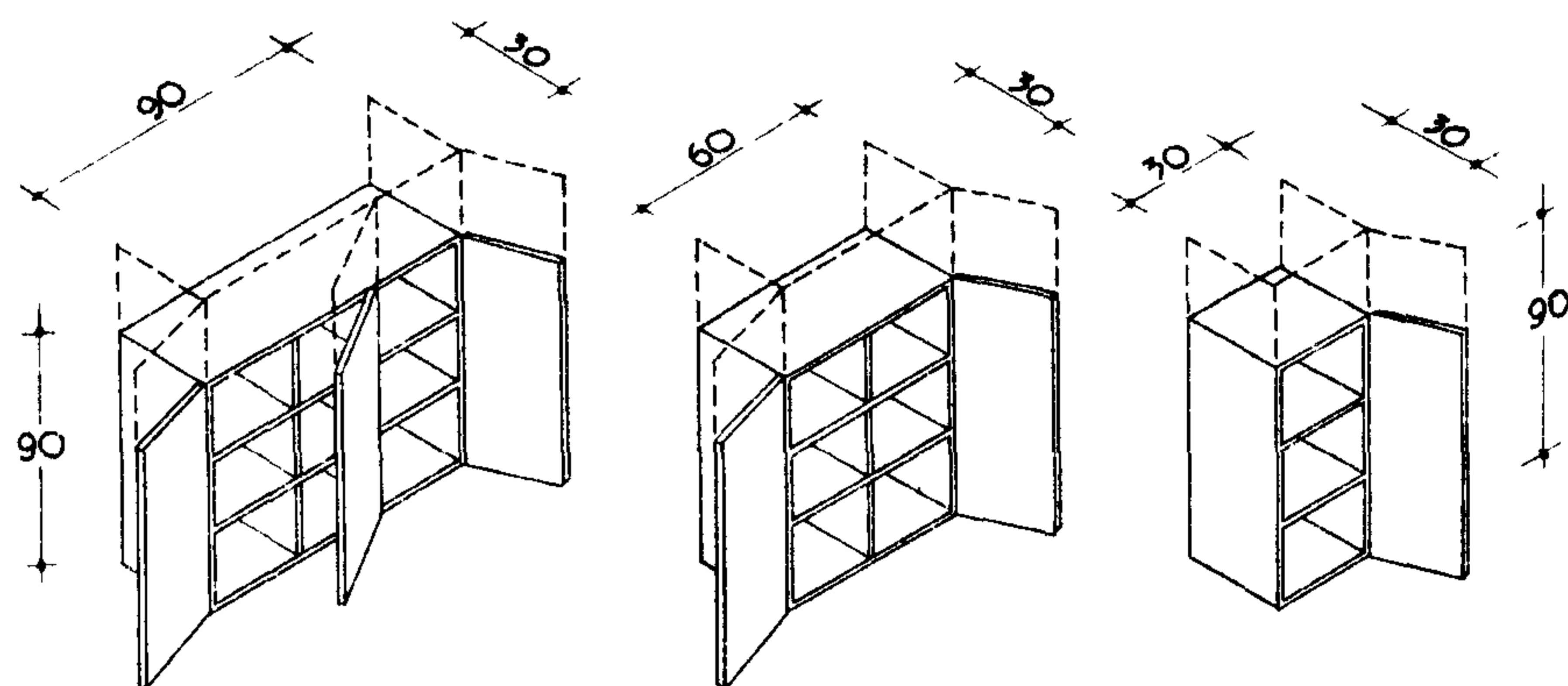

Б ПЕРЕДВИЖНАЯ МЕБЕЛЬ

4 СТОЛЫ ОБЕДЕННЫЕ НА 2-3 ЧЕЛ. НА 4 ЧЕЛ.

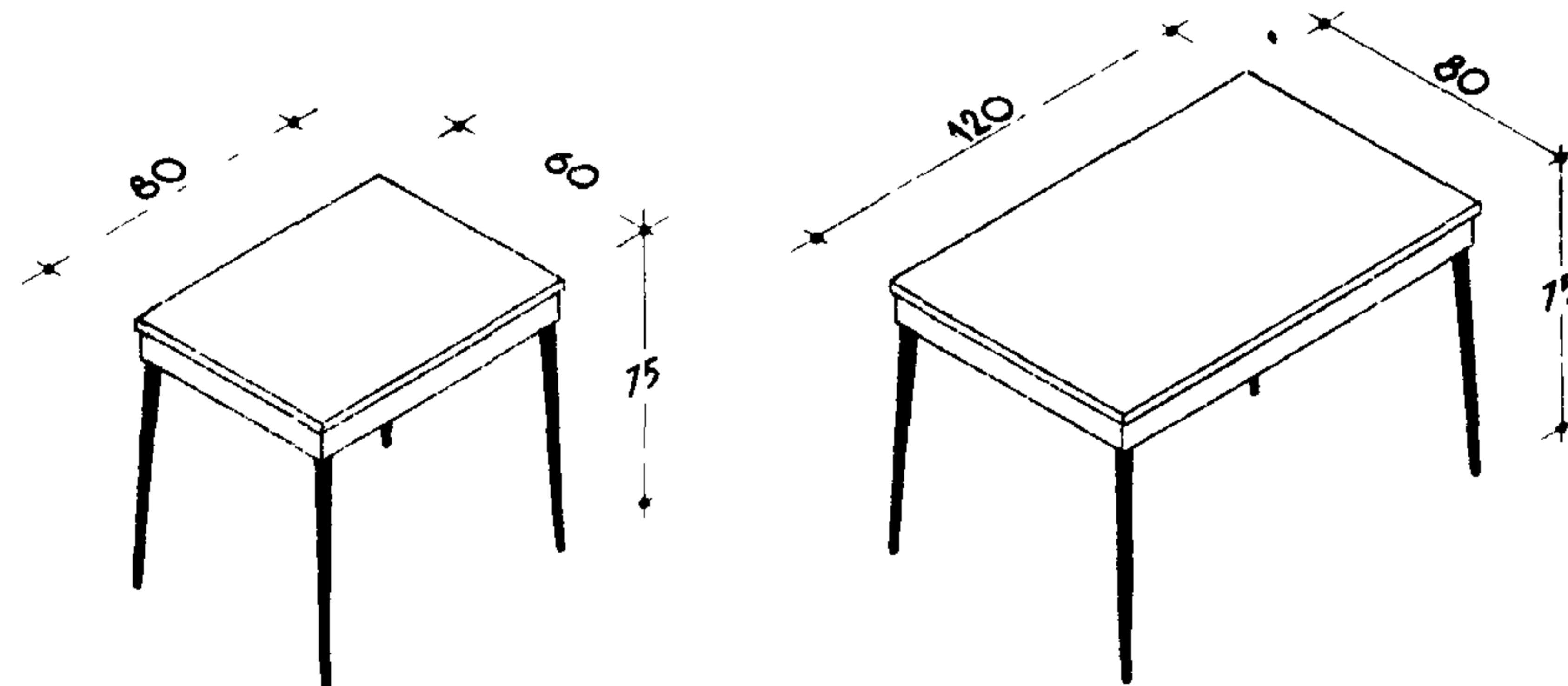

НА 8-10 ЧЕЛ.

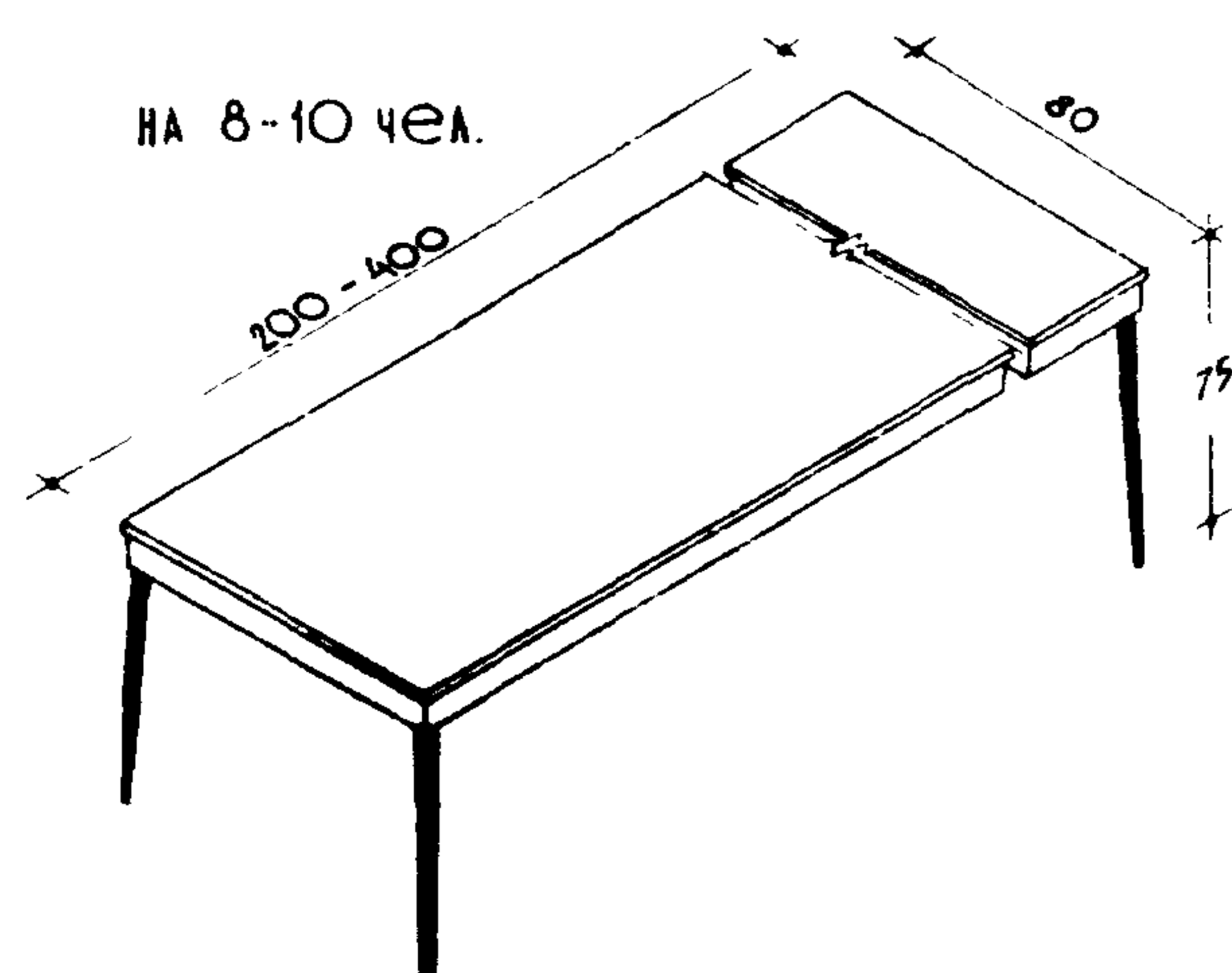

5 ТАБУРЕТ

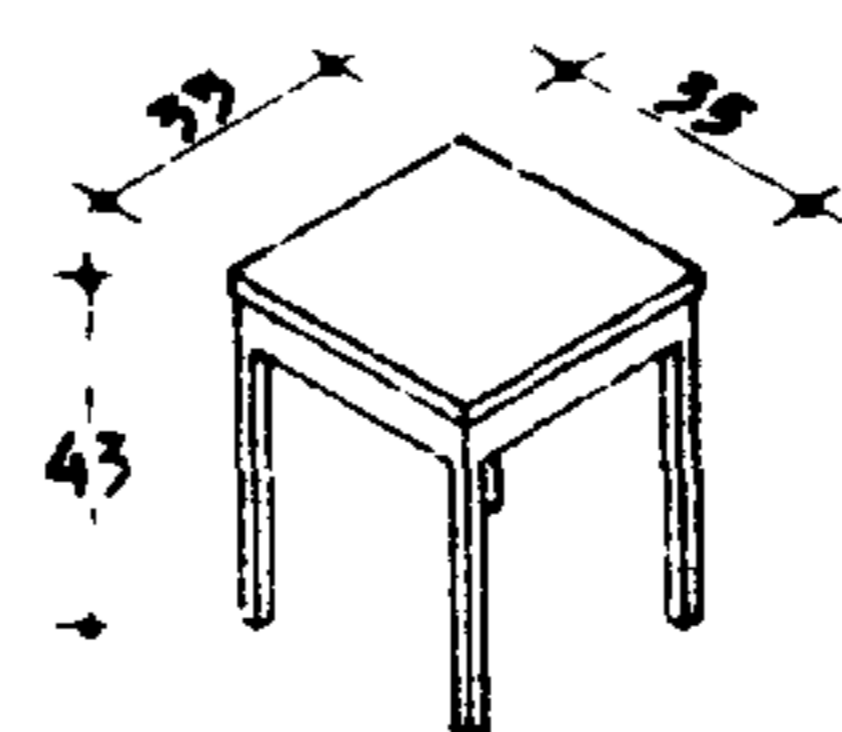

ПРИМЕЧАНИЯ:

Величина отделения
шкафа на 1 человека
принимается:

- α - В НАПОЛЬНОМ ШКАФУ
30 × 60 × 30 см
- δ/ - В НАВЕСНОМ ВАРИАНТЕ -
30 × 30 × 30 см.

ГРУППИРОВКА ОБОРУДОВАНИЯ И МЕБЕЛИ



ПРИМЕРЫ ПЛАНИРОВКИ

40 чел.

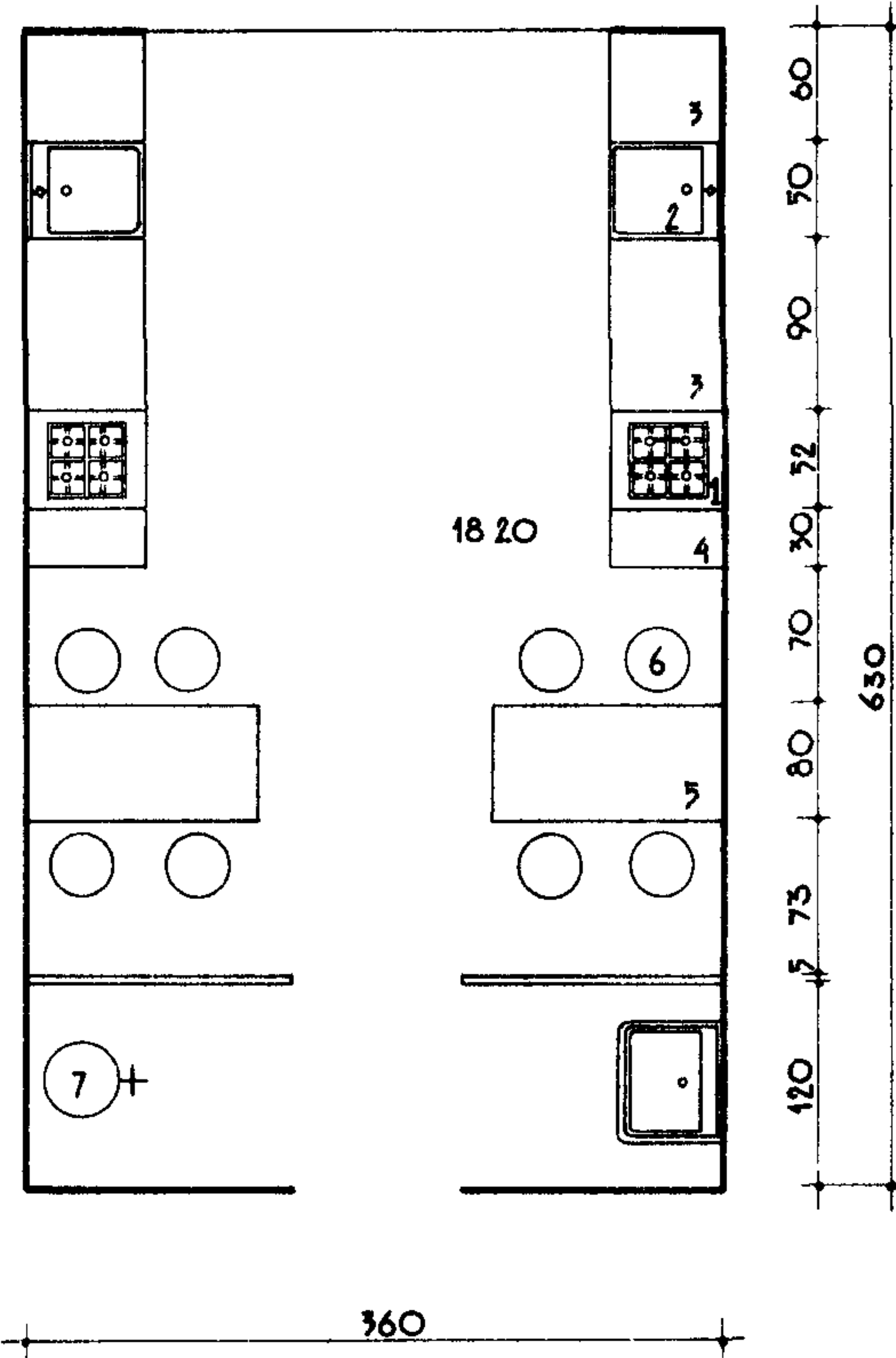
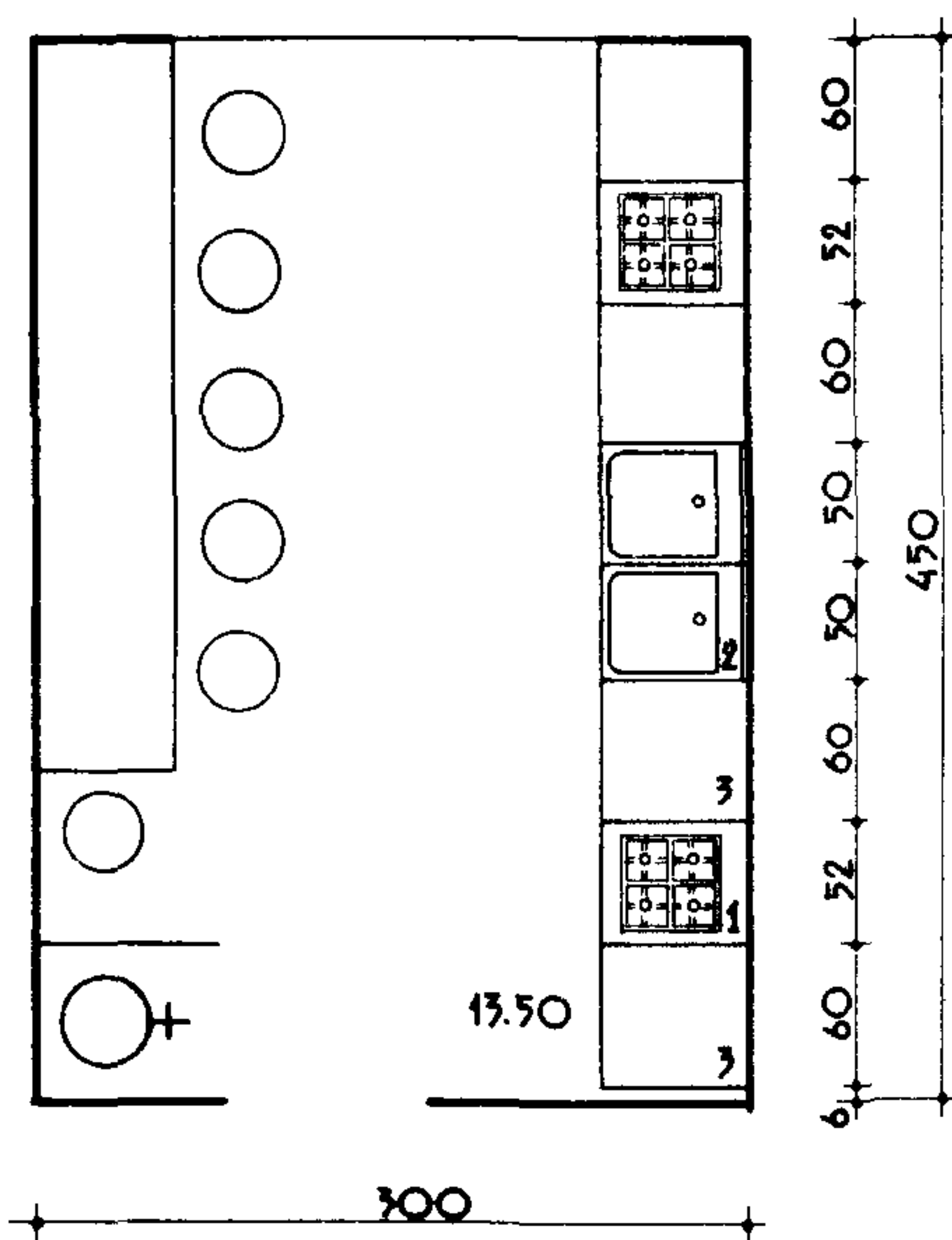

ЭКСПЛИКАЦИЯ

- 1 ПЛИТА 52 × 60 мм
- 50 × 60
- 2 МОЙКА 50 × 60
- 3 СТОЛ РАБОЧИЙ 90 × 60 и 60 × 60
- 4 СТОЛ СЕРВИРОВОЧНЫЙ 30 × 60
- 5 СТОЛ ОБЕДЕННЫЙ 120 × 80 мм или 80 × 80
- 6 ТАБУРЕТ
- 7 ТИТАН

РАСЧЕТ КУХОНЬ - 0,4 м²
НА 1 ЧЕЛОВЕКА

20 чел.

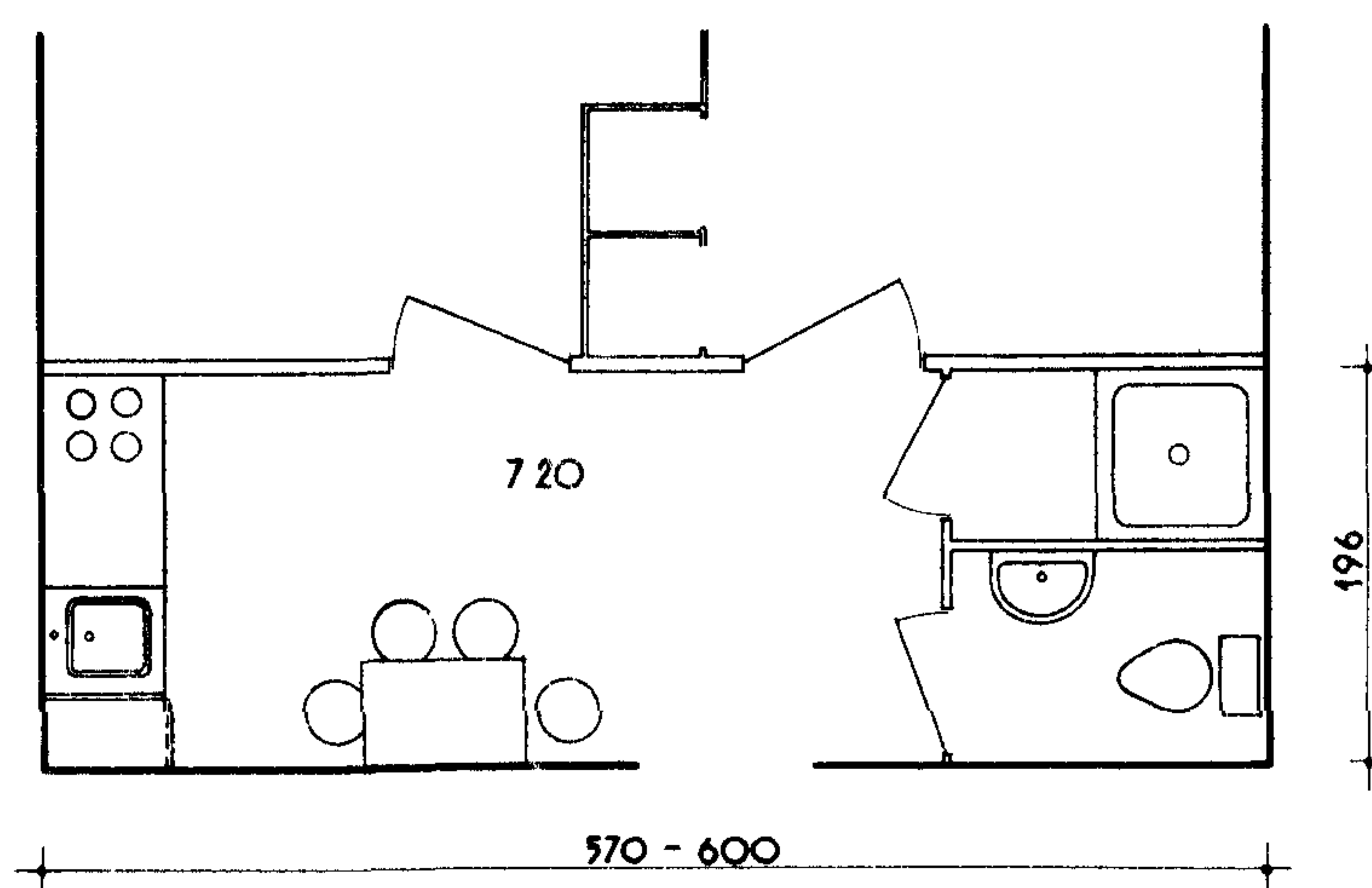
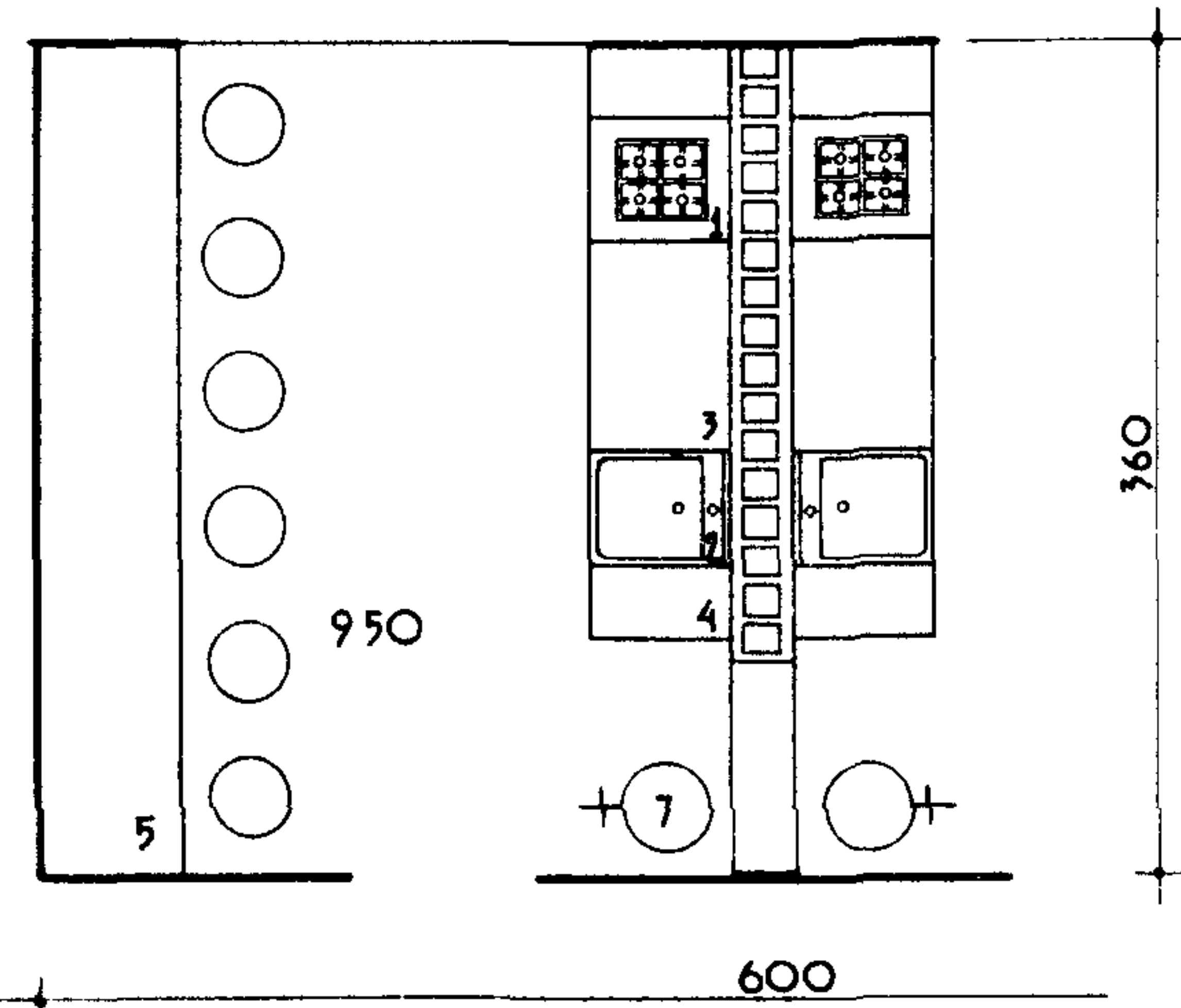

1 ГРУППИРОВКА МЕБЕЛИ

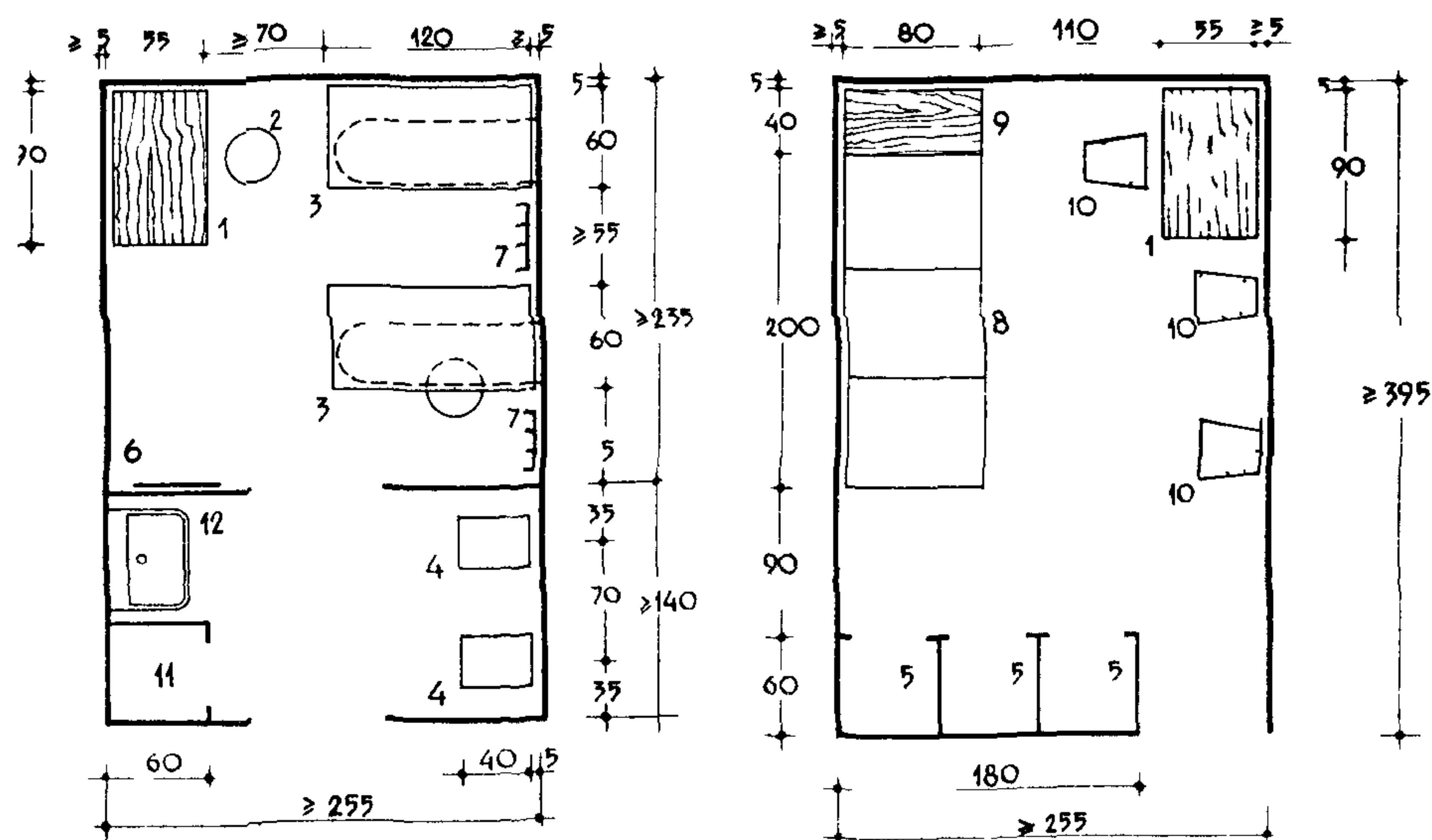

ЭКСПЛИКАЦИЯ

- 1 СТОЛ
- 2 ТАБУРЕТ
- 3 СТОЛ РАБОЧИЙ ДЛЯ ГЛАЖЕНИЯ
- 4 ПОДНОЖКА С ЯЩИКОМ ДЛЯ ЩЕТОК
- 5 СТЕЛАЖИ
- 6 ЗЕРКАЛО
- 7 ВЕШААКА НАСТЕННАЯ НА 4 КРЮЧКА
- 8 ДИВАН-КРОВАТЬ
- 9 ТУМБА ДЛЯ ПОСТЕЛЬНЫХ ПРИНАДЛЕЖНОСТЕЙ
- 10 СТУЛ
- 11 ШКАФ ДЛЯ ХРАНЕНИЯ УБОРОЧНОГО ИНВЕНТАРЯ
- 12 МОЙКА

2 ПРИМЕРЫ ПЛАНИРОВКИ

а/ помещения чистки и глажения одежды

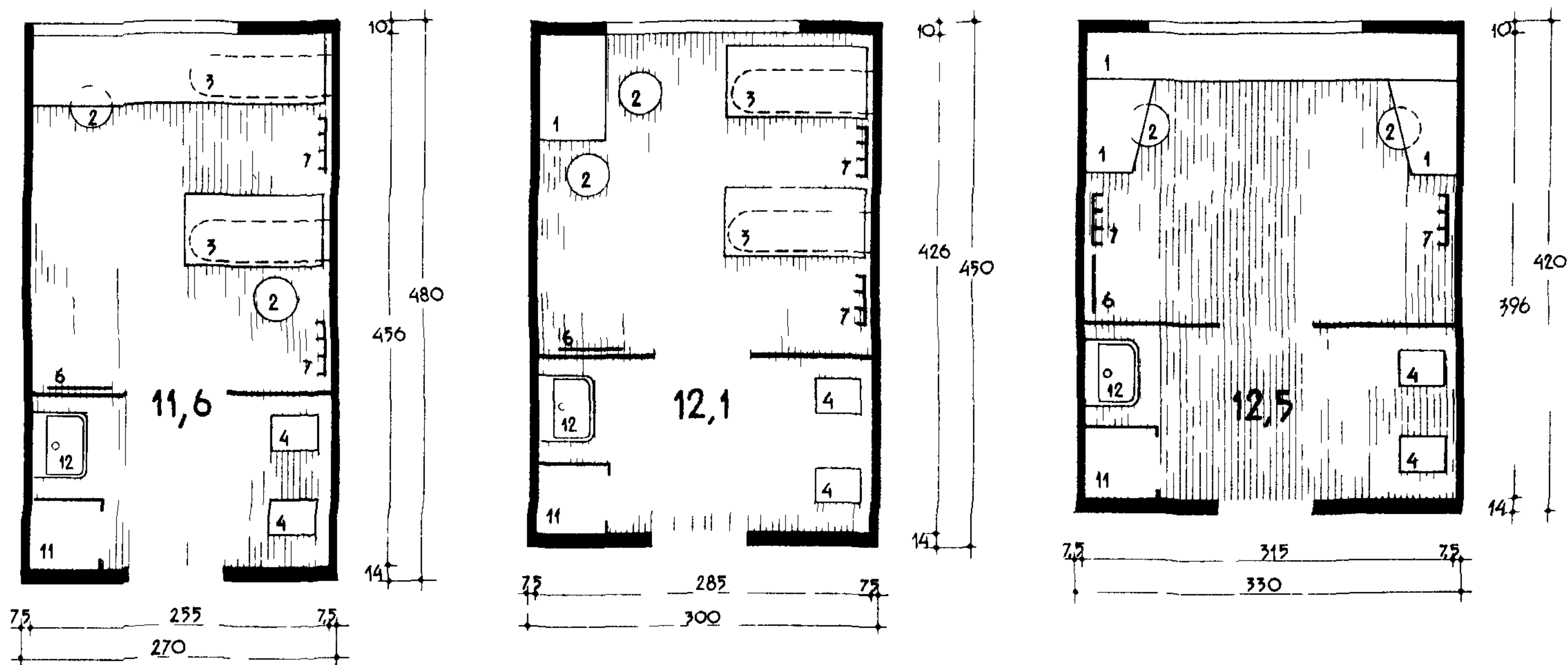

б/ помещения коменданта и служебная комната обслуживающего персонала

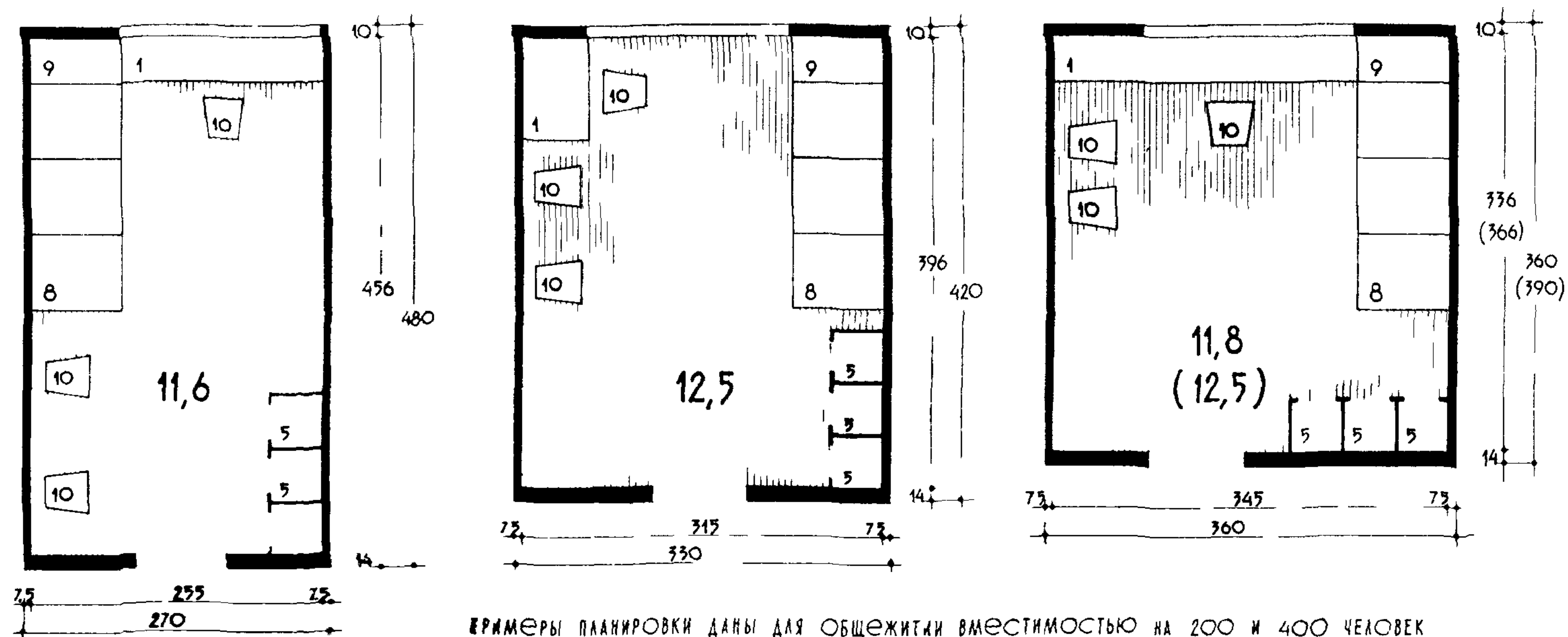

ПРИМЕРЫ ПЛАНИРОВКИ ДАНЫ ДЛЯ ОБЩЕЖИТИИ ВМЕСТИМОСТЬЮ НА 200 И 400 ЧЕЛОВЕК
 НОРМЫ РАСЧЕТА ПОМЕЩЕНИЯ ЧИСТКИ И ГЛАЖЕНИЯ ОДЕЖДЫ - 0,06 м² НА 1 ЧЕЛ ДЛЯ ОБЩЕЖИТИИ - 400 ЧЕЛ
 КОМНАТЫ ОБСЛУЖИВАЮЩЕГО ПЕРСОНАЛА 0,06 м² НА 1 ЧЕЛ ДЛЯ ОБЩЕЖИТИИ - 200 ЧЕЛ

ГРУППИРОВКА МЕБЕЛИ

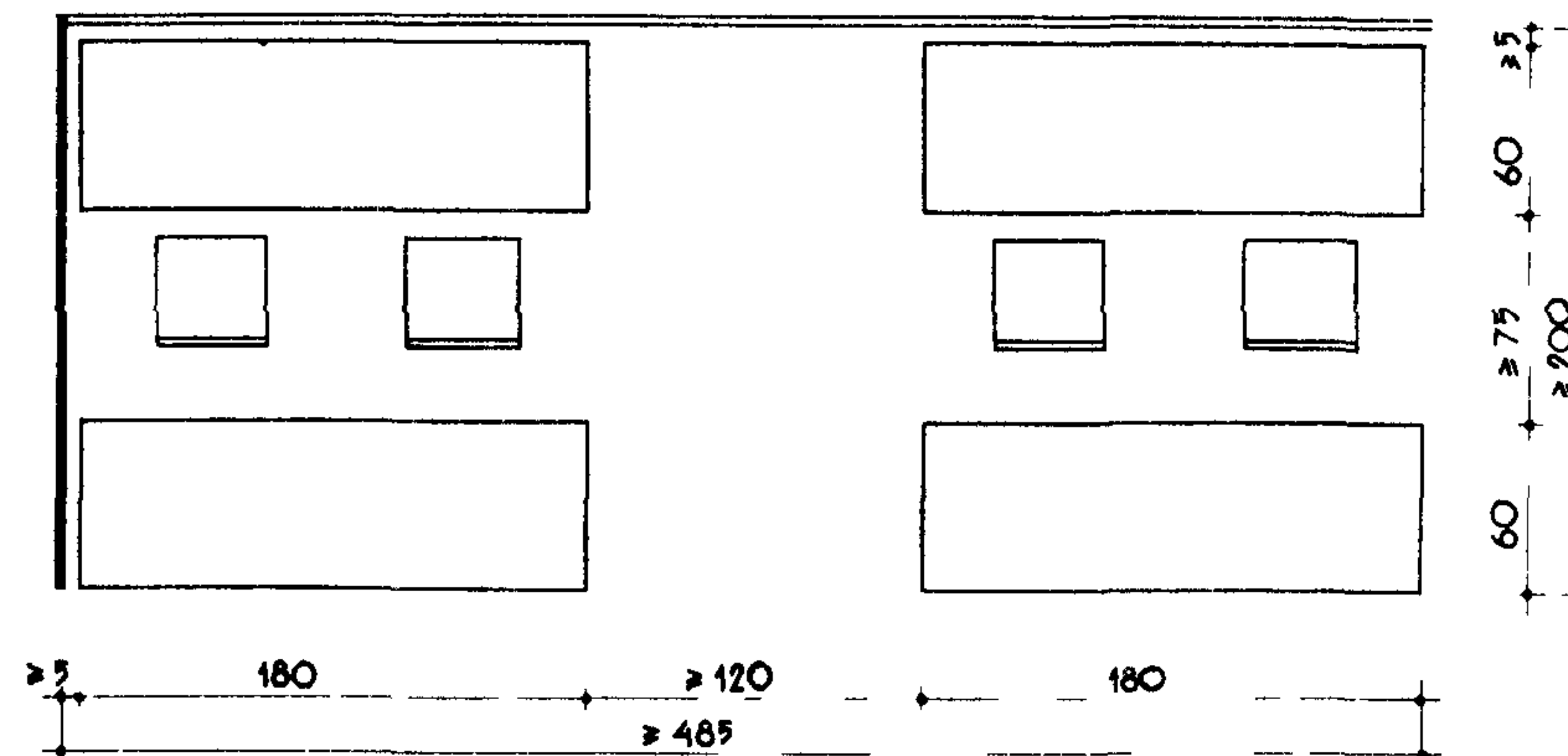
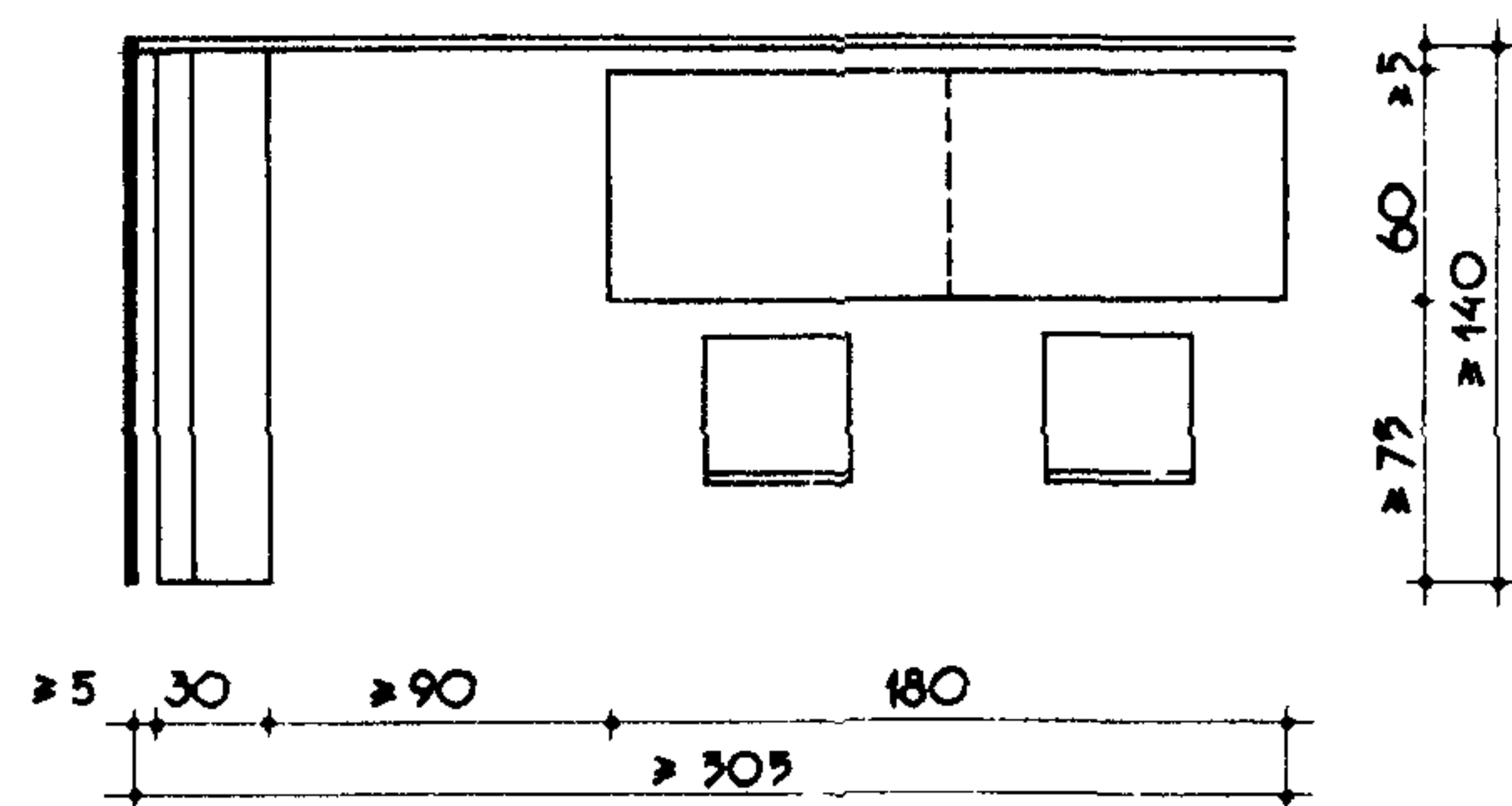

ПРИМЕРЫ ПЛАНИРОВКИ

8 ЧЕЛОВЕК

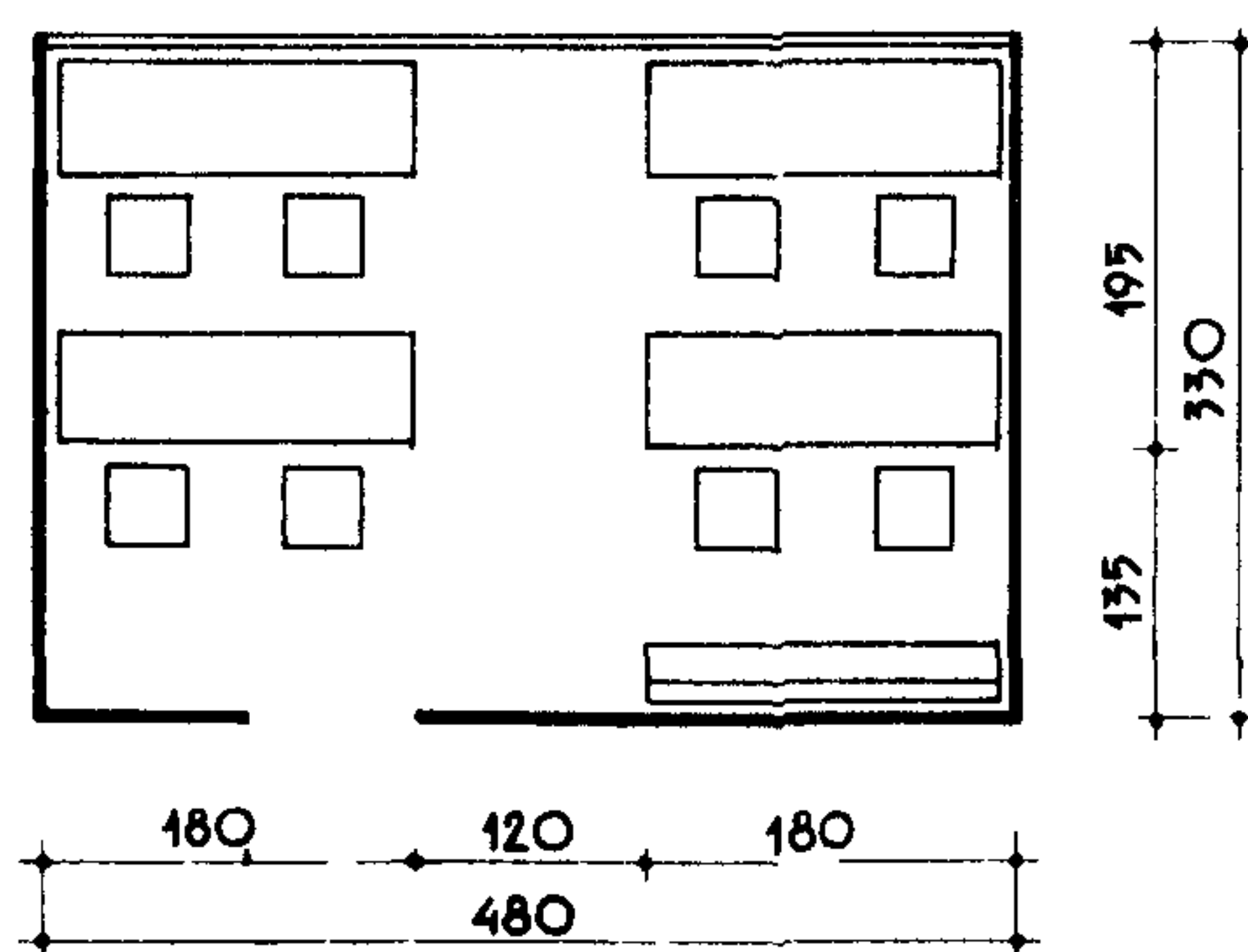

8 ЧЕЛОВЕК

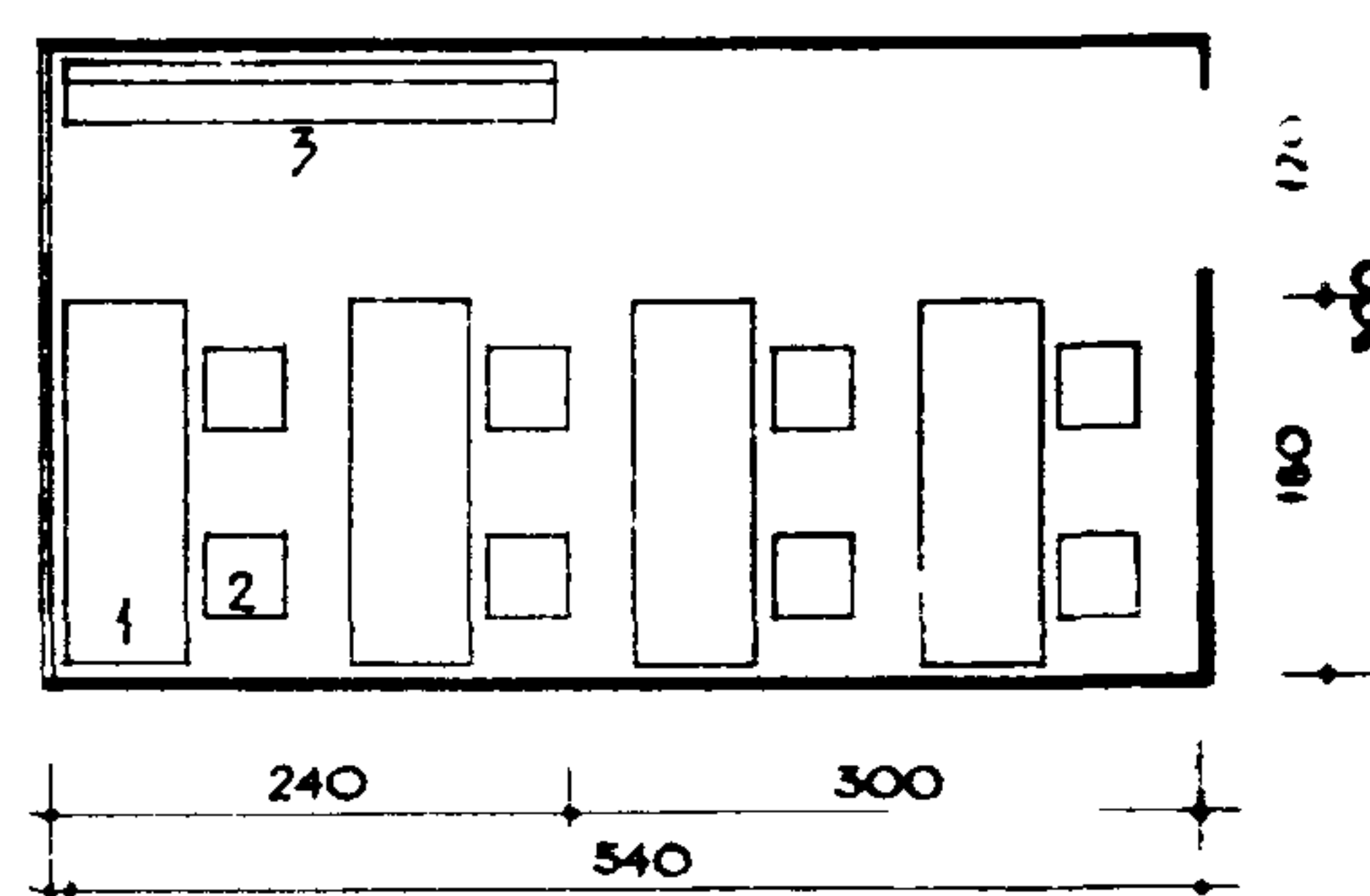

12 ЧЕЛОВЕК

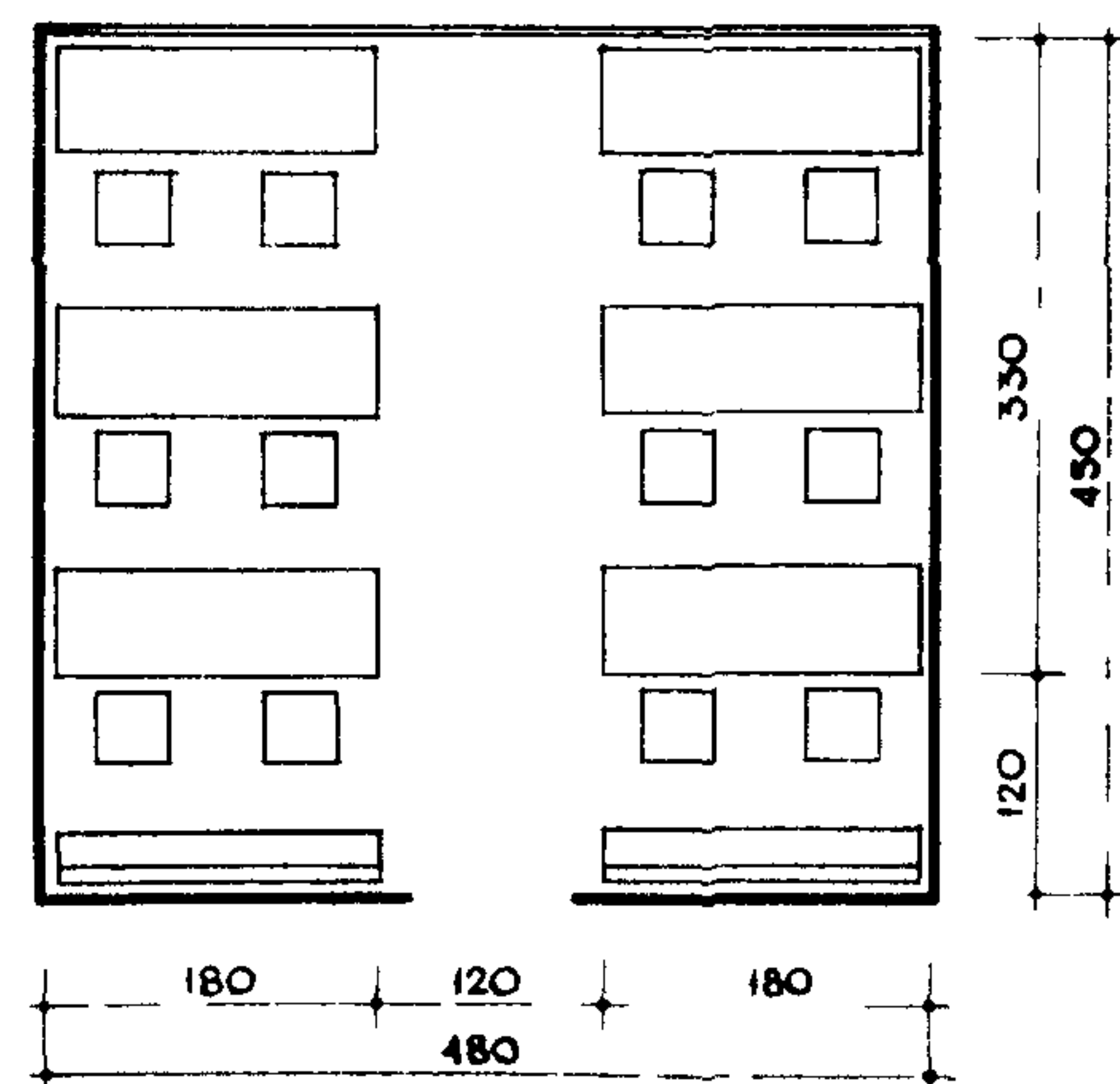

16 ЧЕЛОВЕК

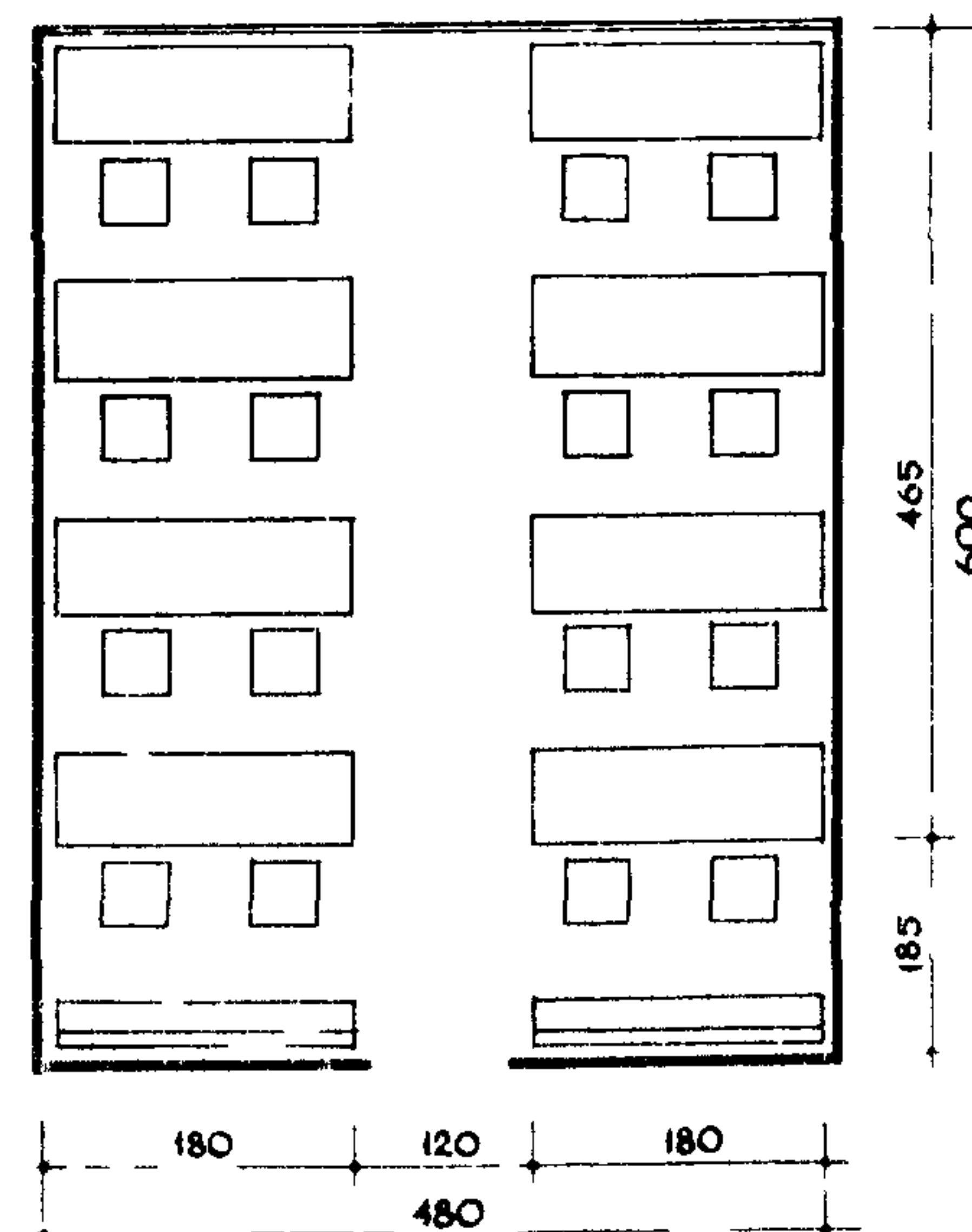

Вместимость комнат дана условно:
при осуществлении сменных занятий
пропускная способность соответственно
увеличивается

ГРУППИРОВКА МЕБЕЛИ

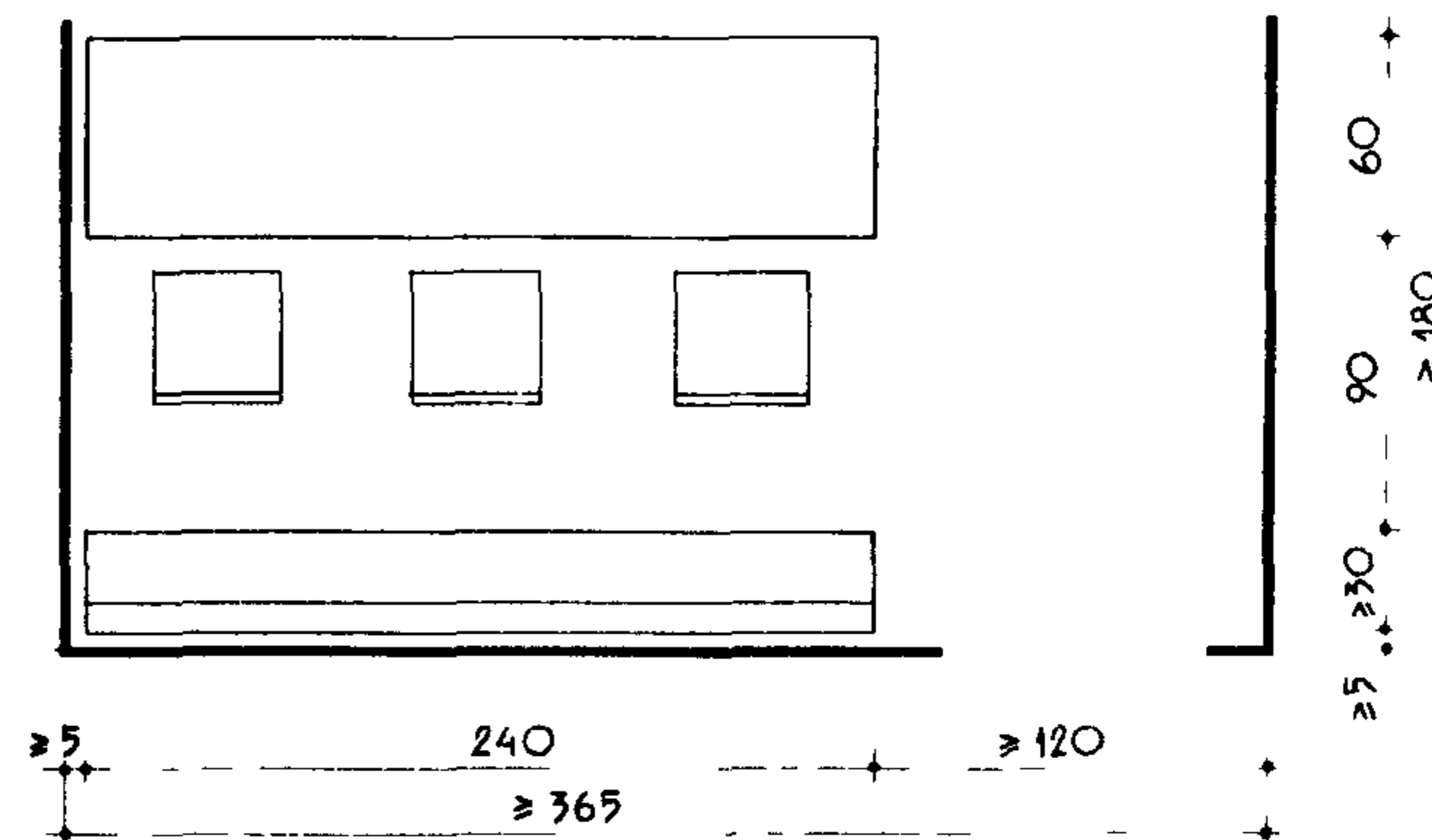
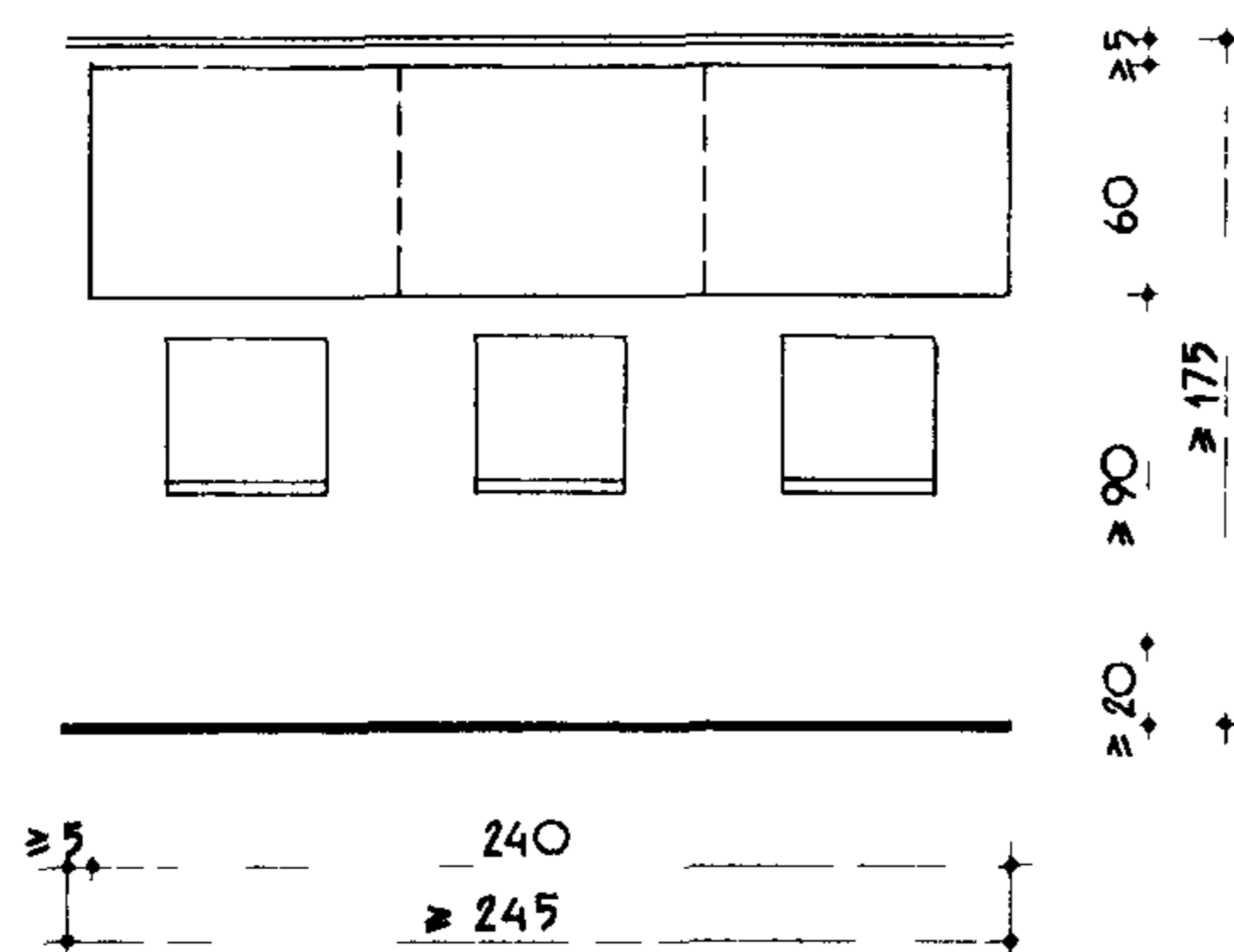

ПРИМЕРЫ ПЛАНИРОВКИ

9 ЧЕЛОВЕК

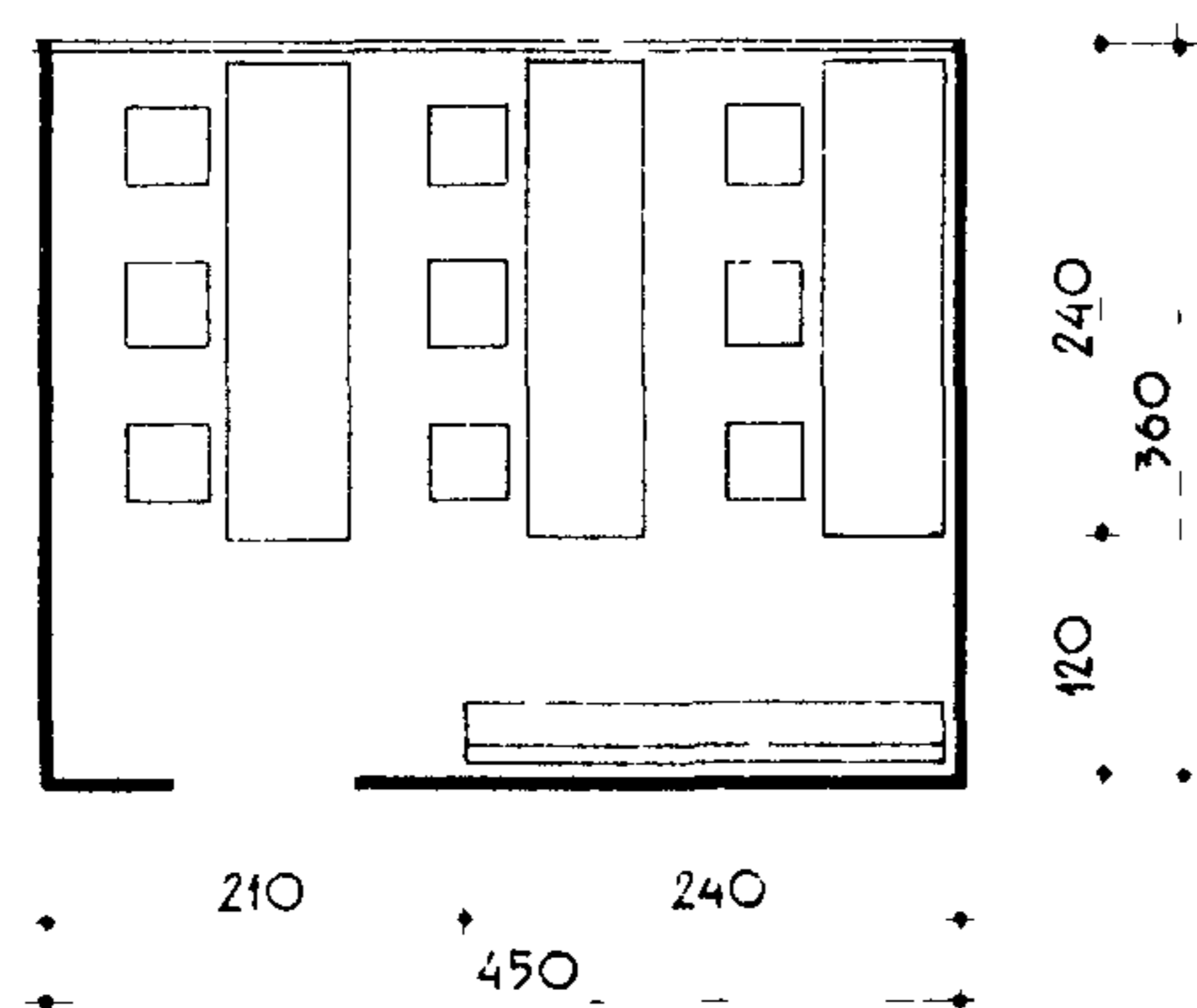

12 ЧЕЛОВЕК

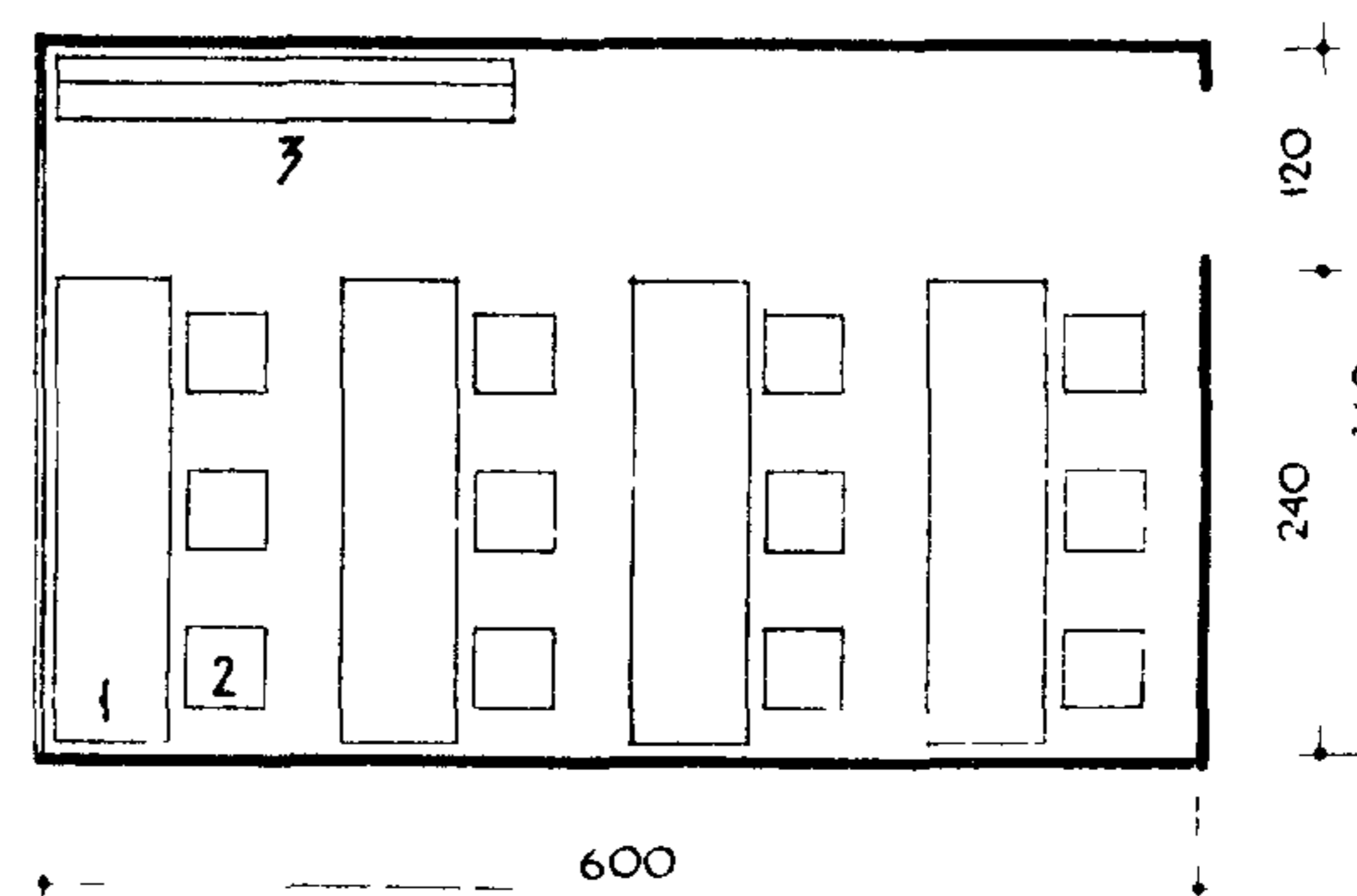

- 1 РАБОЧИЙ СТОЛ
- 2 СТУЛ
- 3 СТЕНА ДЛЯ НАГЛЯДНЫХ ПОСОБИЙ И ЛИТЕРАТУРЫ

18 ЧЕЛОВЕК

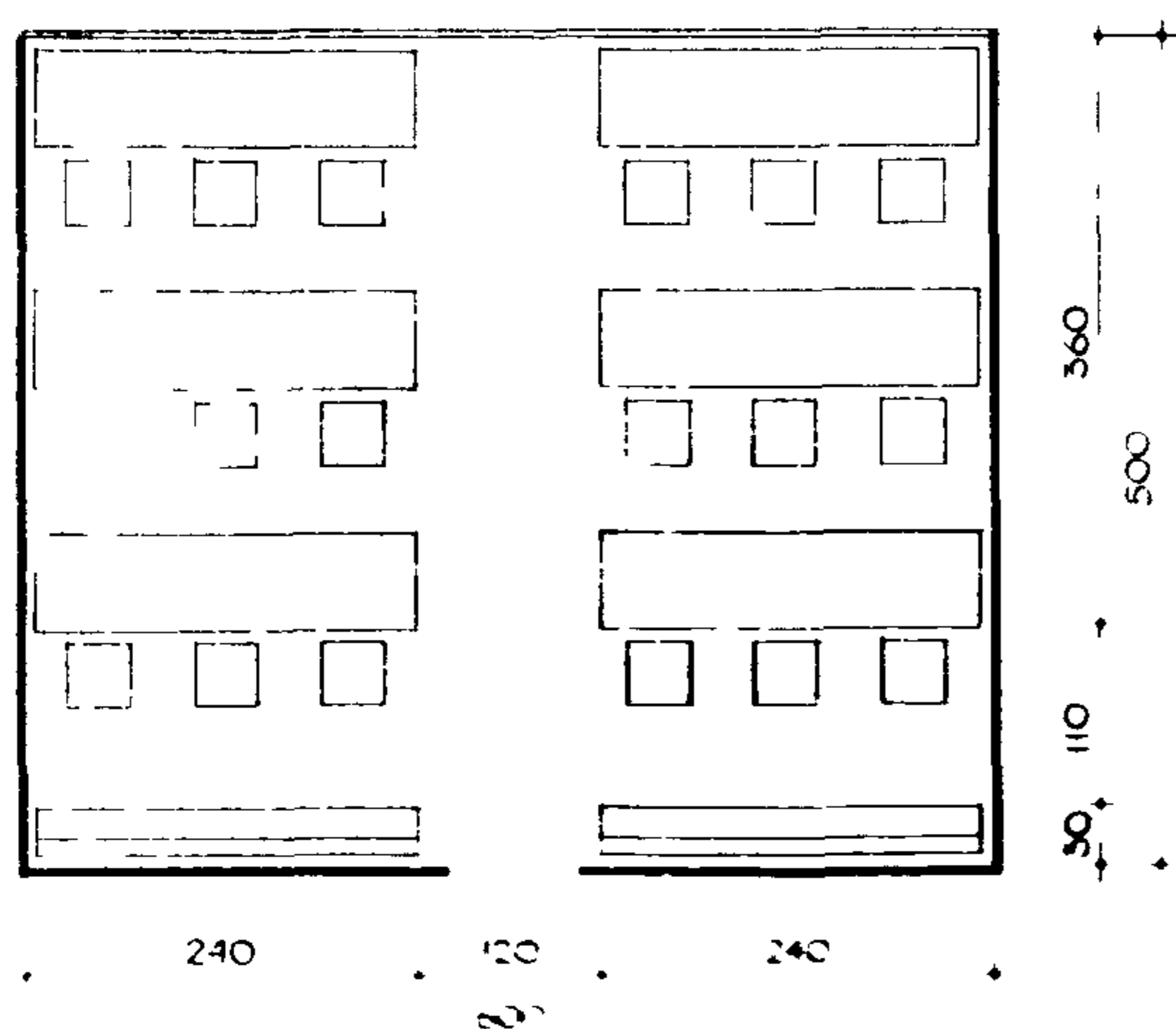

21 ЧЕЛОВЕК

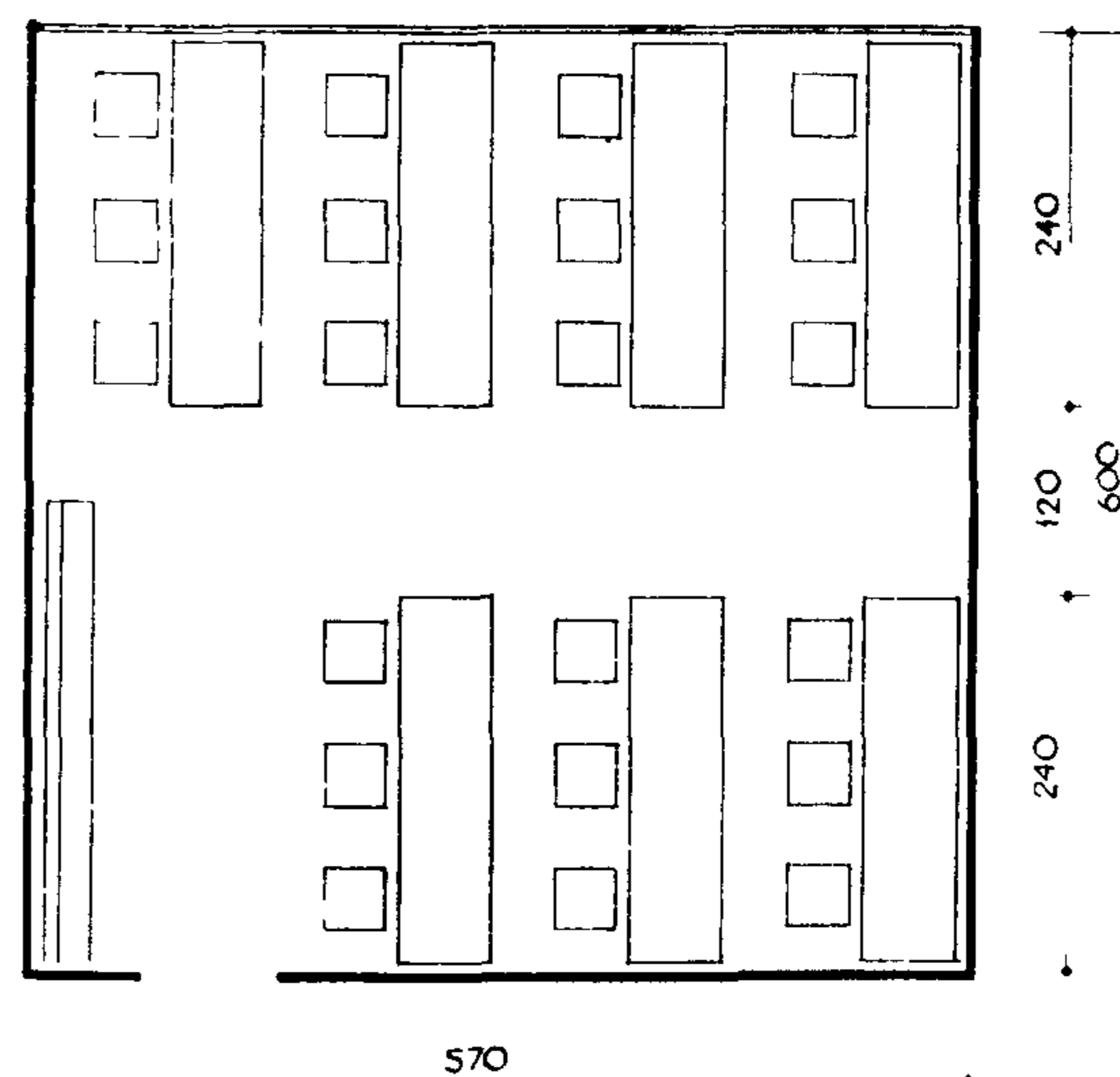

Вместимость комнат дана условно:
при осуществлении сменных занятий
пропускная способность соответственно
увеличивается

ПРИМЕРЫ ПЛАНИРОВКИ

① РАБОТА С КНИГОЙ

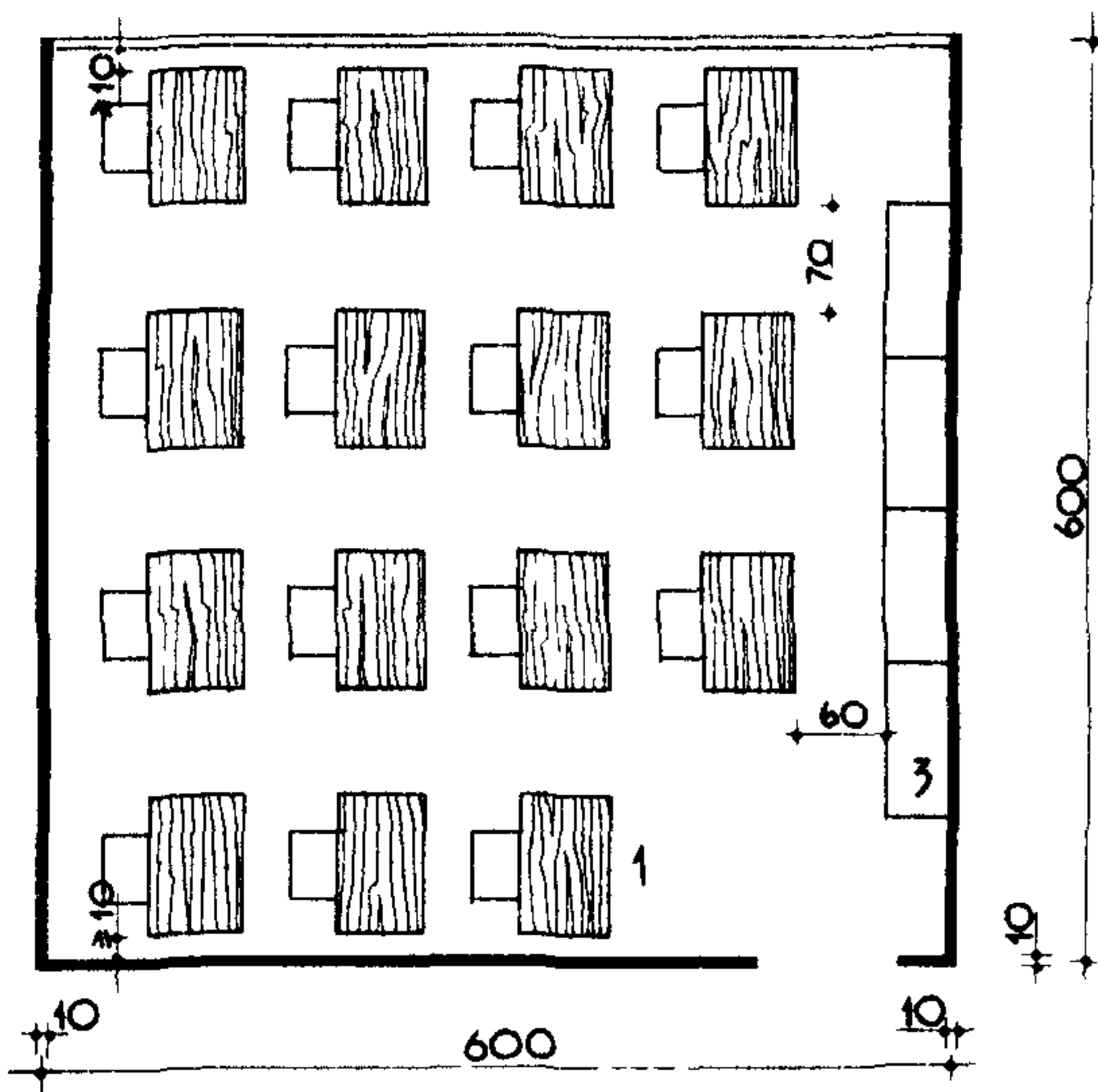

② УЧЕБНОЕ ТЕЛЕВИДЕНИЕ

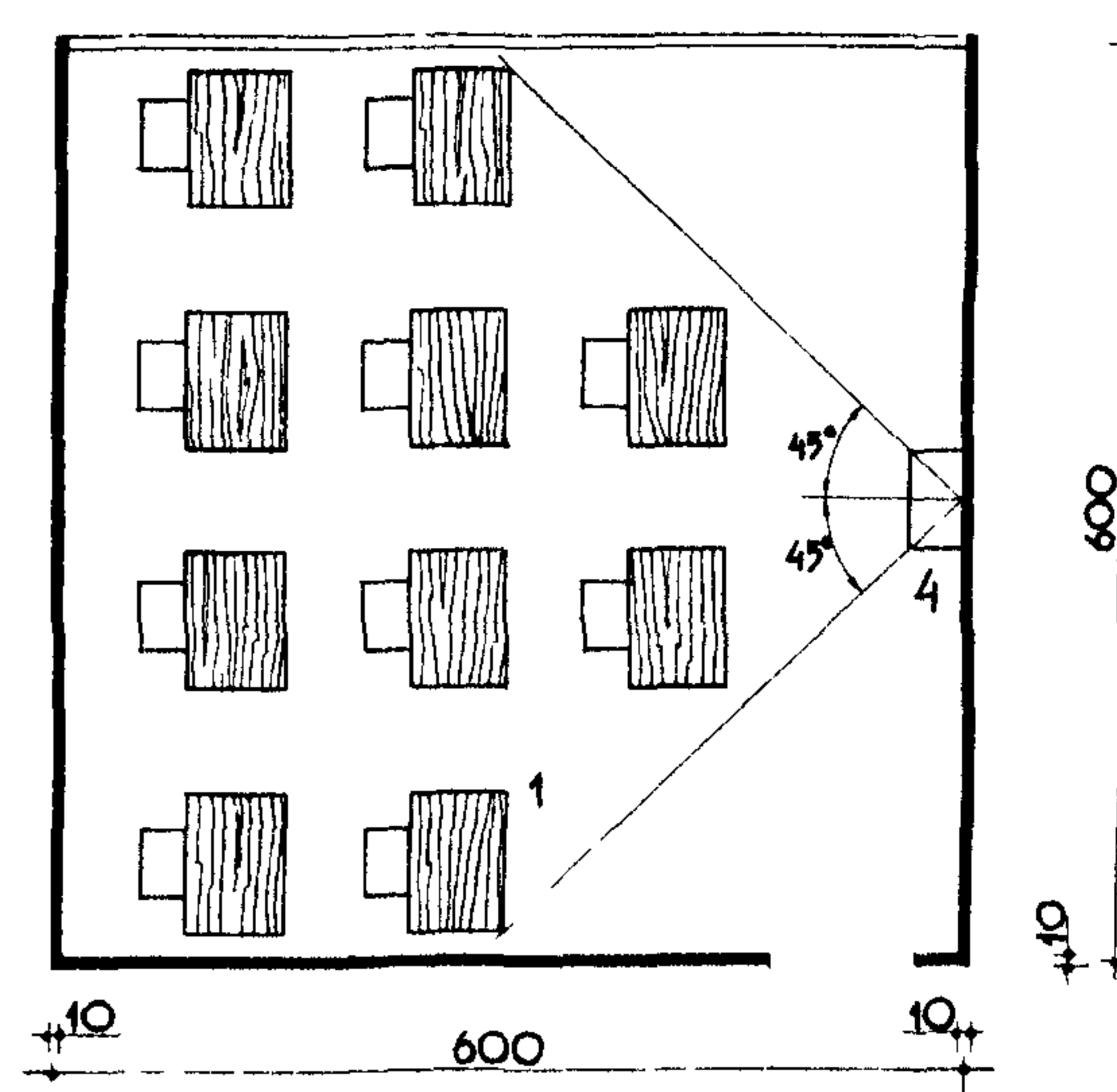

③ КАБИНЕТ ПРОЕКТИРОВАНИЯ

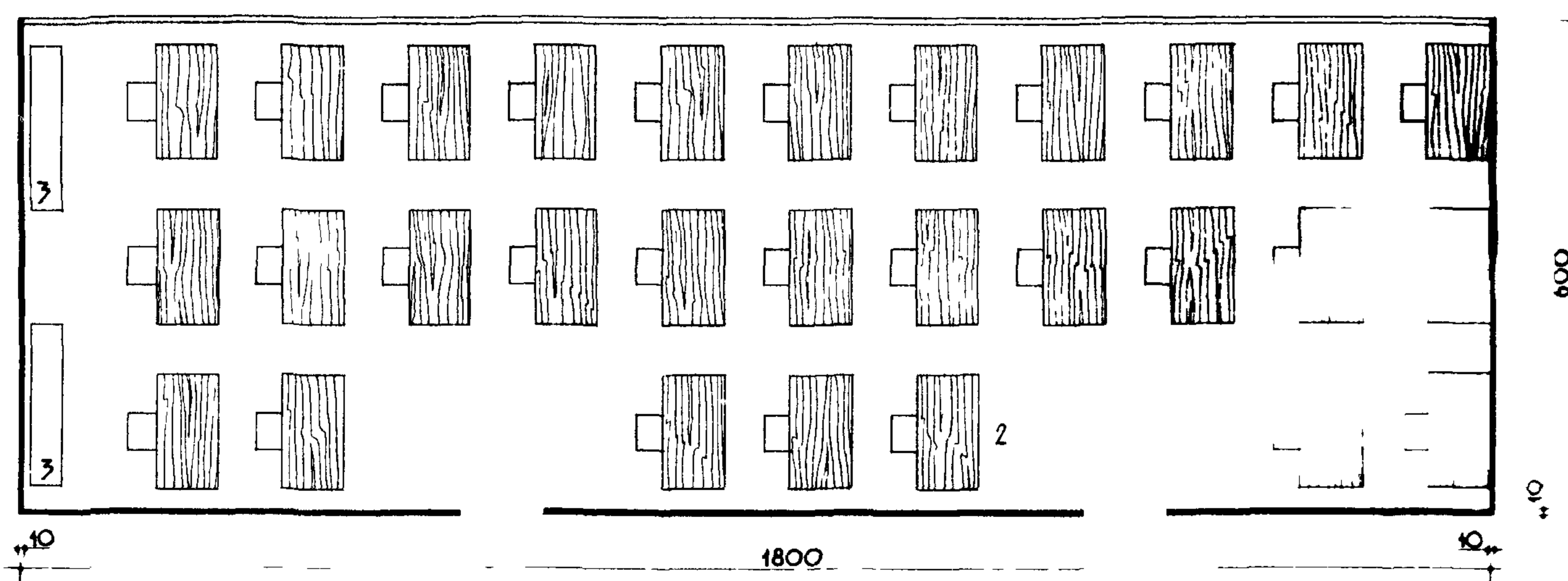

④ ЛИНГОФОННЫЙ КАБИНЕТ И ФОНОТЕКА

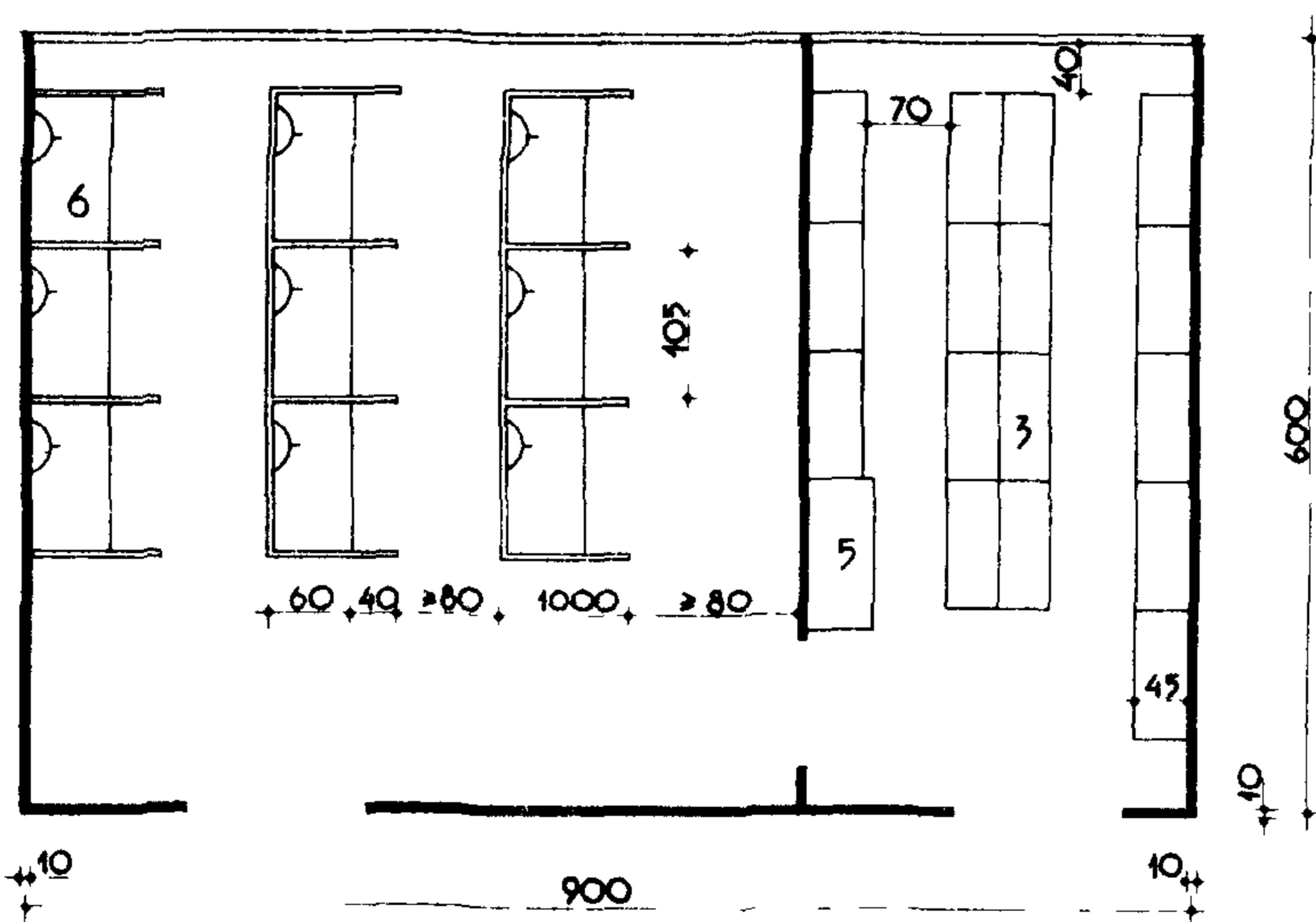

НОРМЫ РАСЧЕТА НА 1 ЧЕЛОВЕКА

0,3 м² для студентов ВУЗ'ов и учащихся средних и профтехучилищ

0,15 м² для рабочих и служащих

ЭКСПЛИКАЦИЯ

1	СТОЛ ЧИТАЛЬНЫЙ	900 × 650
2	СТОЛ ЧЕРТЕЖНЫЙ	1400 × 750
3	СТЕЛЛАЖ КНИЖНЫЙ	1000 × 450 / 420/
4	ТЕЛЕВИЗОР	
5	СТОЛ ПИСЬМЕННЫЙ	1050 × 900
6	ПОЛУКАБИНА ЗВУКОВАЯ	1200 × 1000 × 2200

1 Группировка мебели

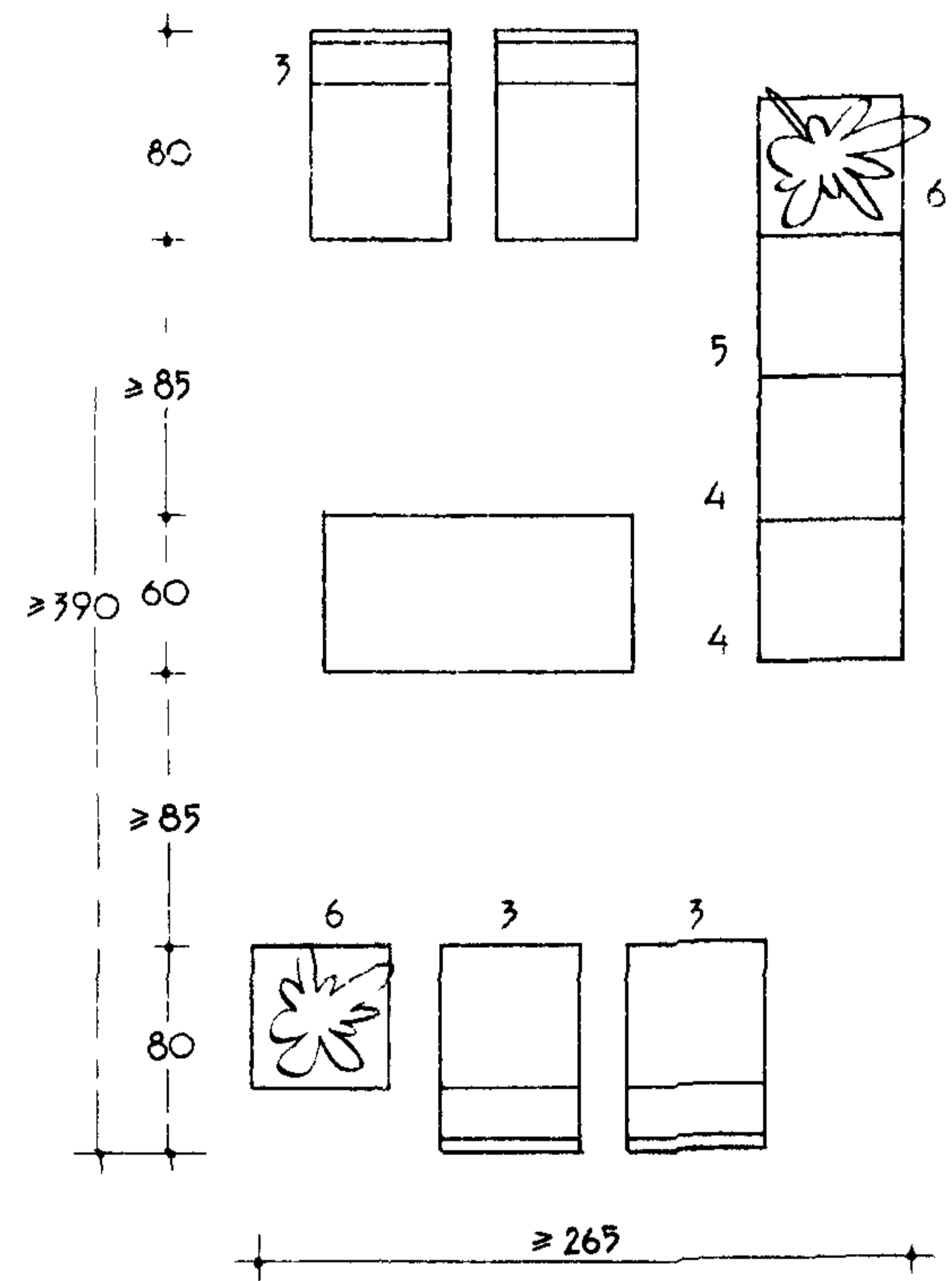
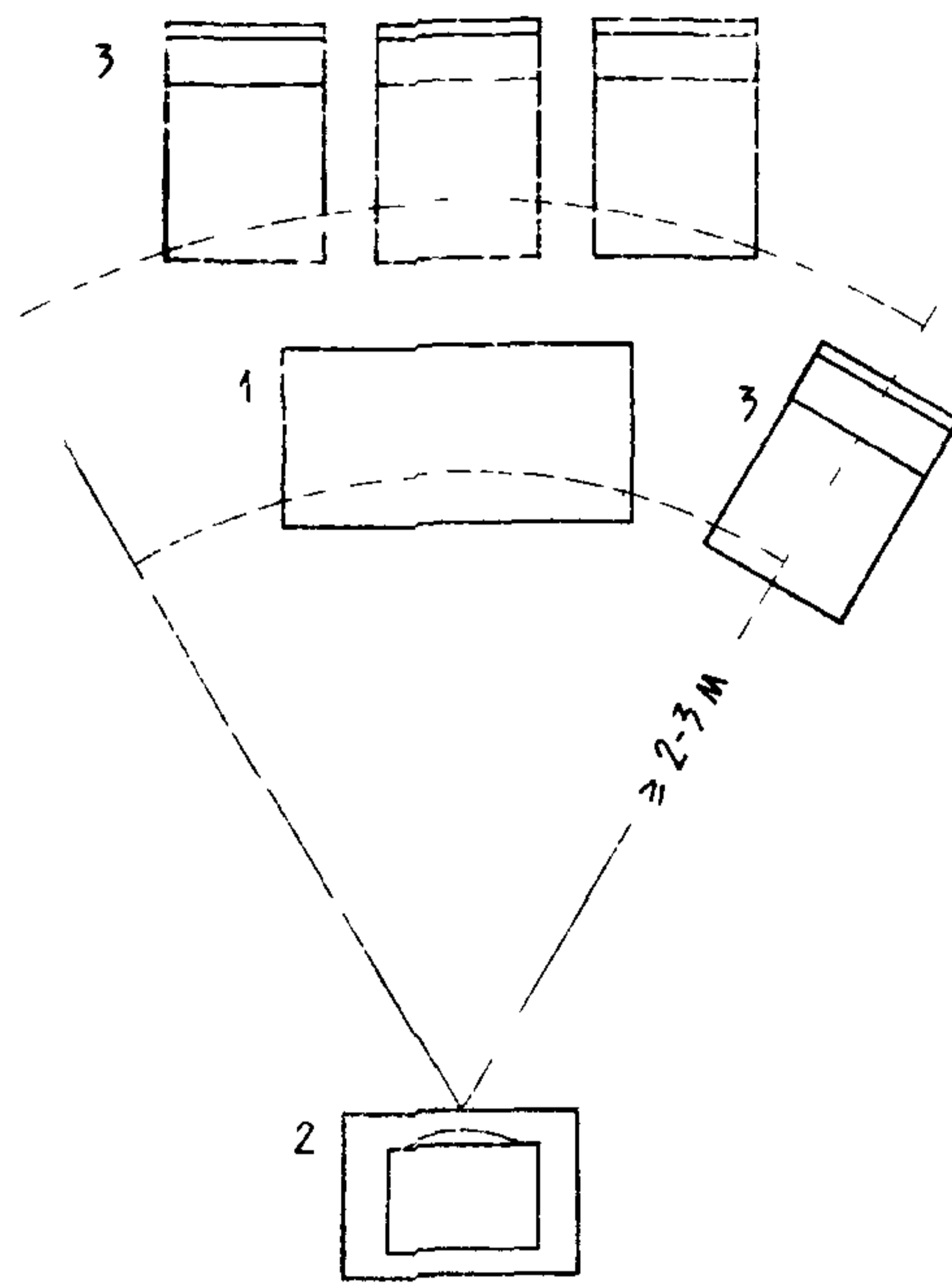
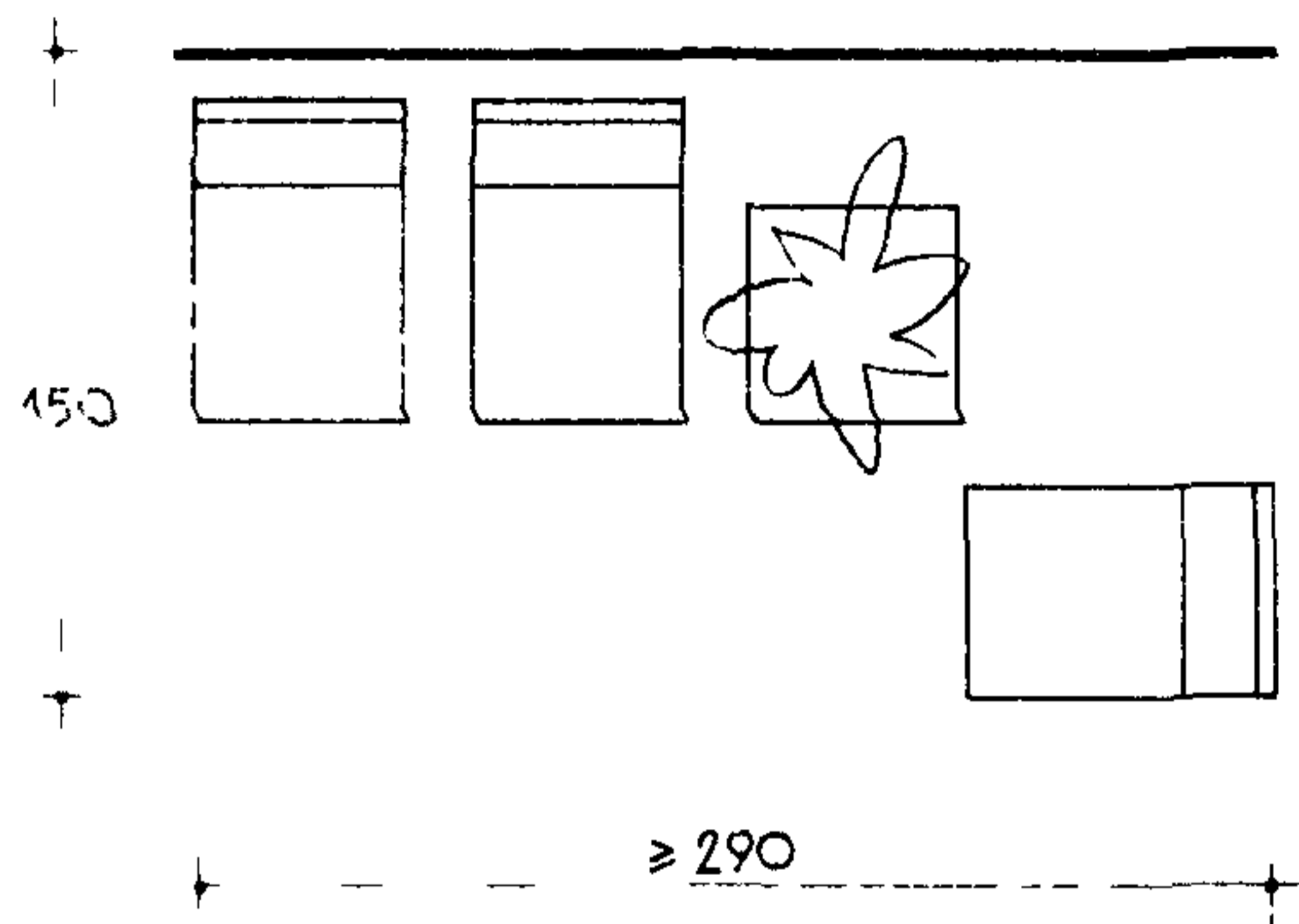
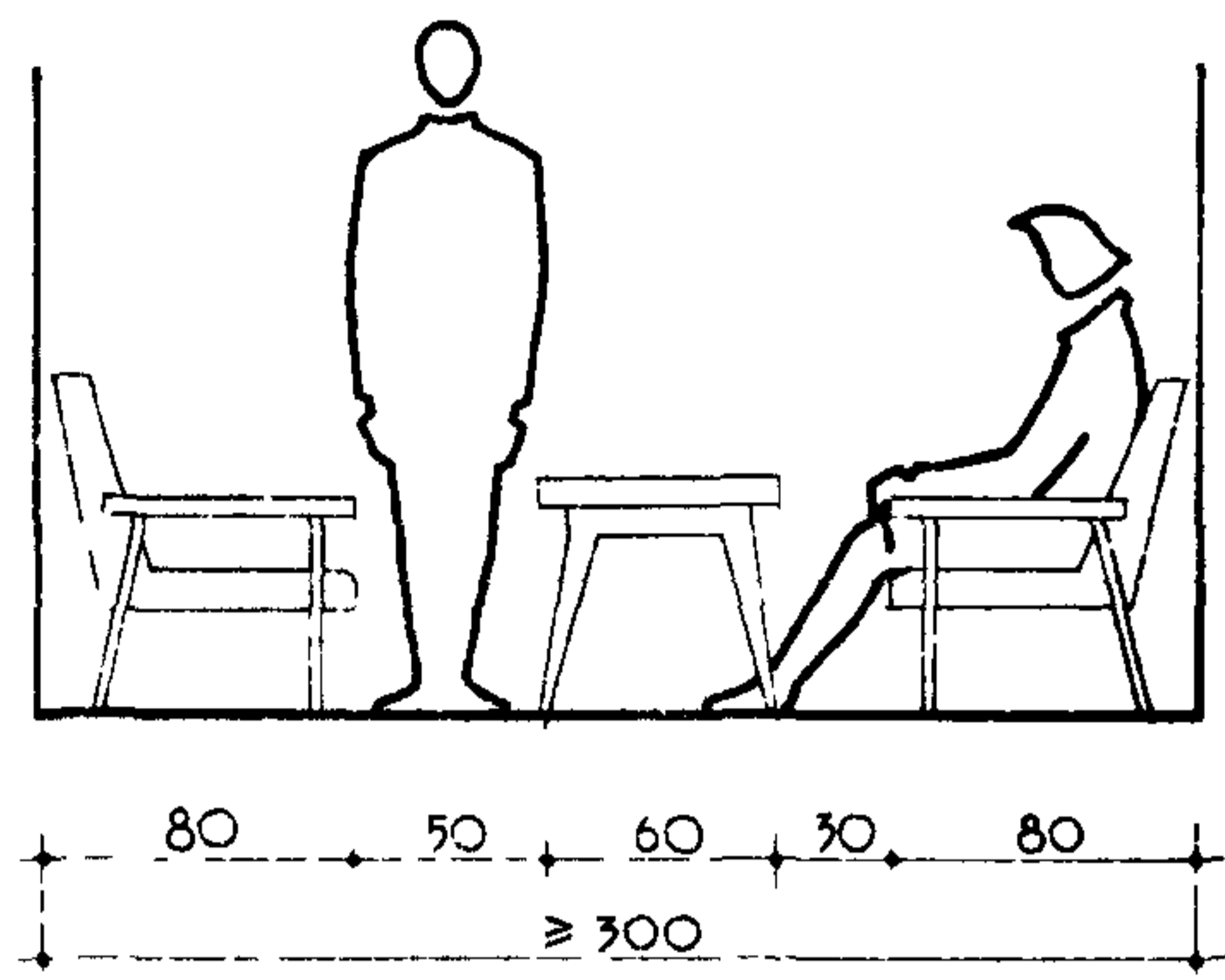

Э К С П Л И К А Ц И Я

1	СТОЛ ЖУРНАЛЬНЫЙ	60 × 120	4	БАНКЕТКА	55 × 55
2	СТОЛ ДЛЯ ТЕЛЕВИЗОРА	55 × 80	5	СТОЛ НИЗКИЙ	55 × 55
3	КРЕСЛО ДЛЯ ОТДЫХА	55 × 80	6	ЦВЕТОЧНИЦА	55 × 55

2 ПРИМЕРЫ ПЛАНИРОВКИ

а) ПЛОЩАДЬ ~ 14 м²

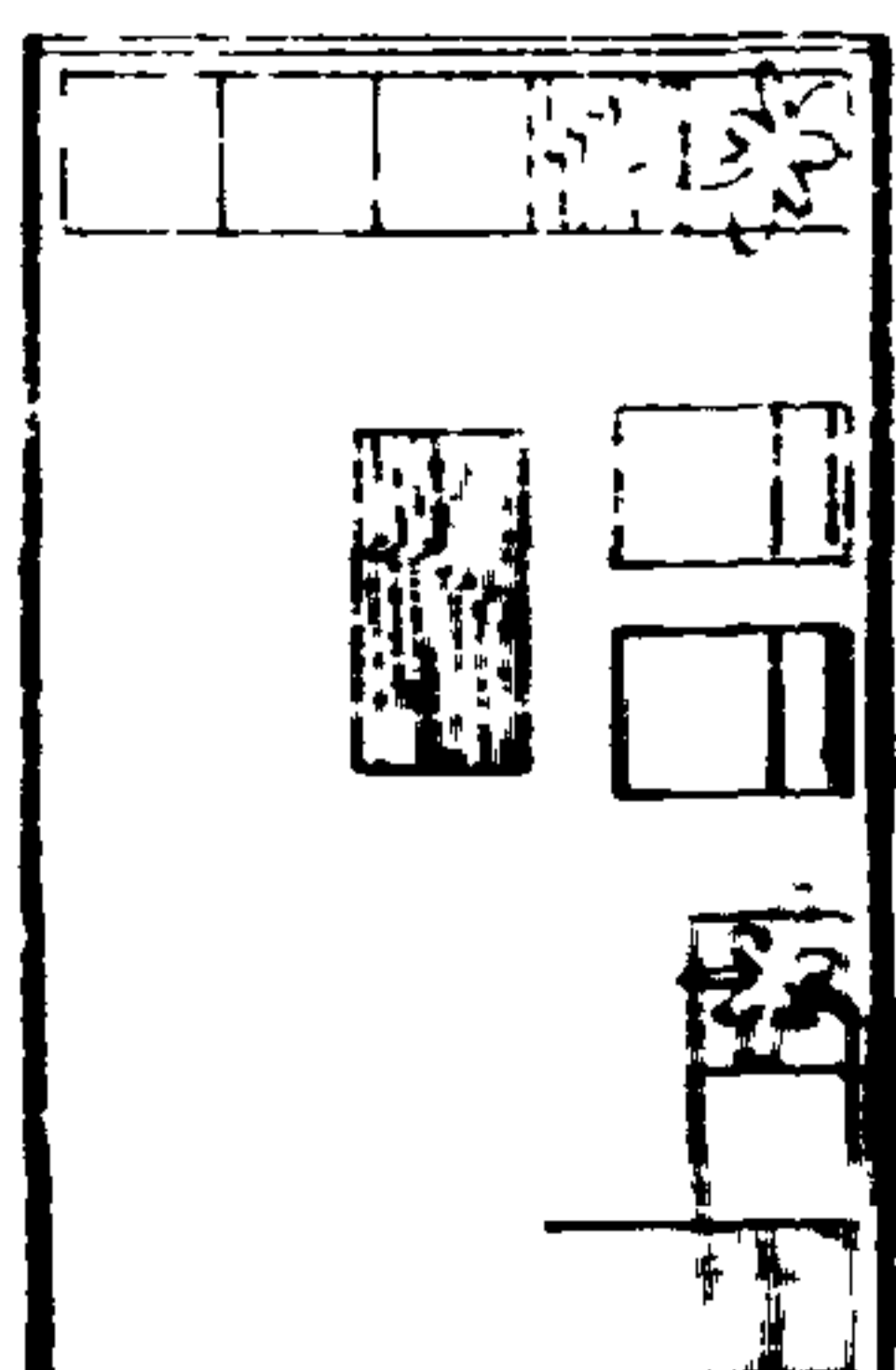
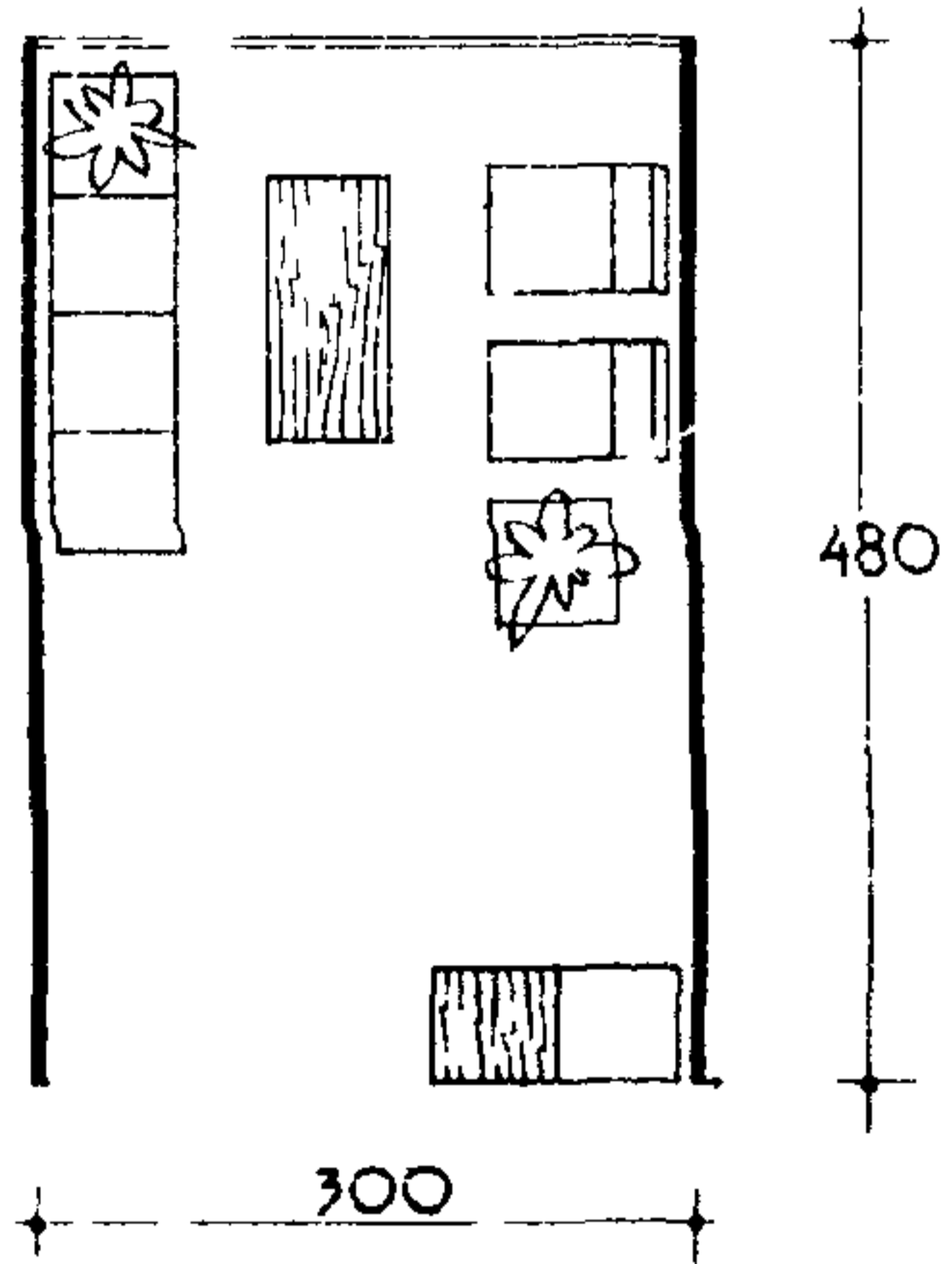

б) ПЛОЩАДЬ ~ 20 м²

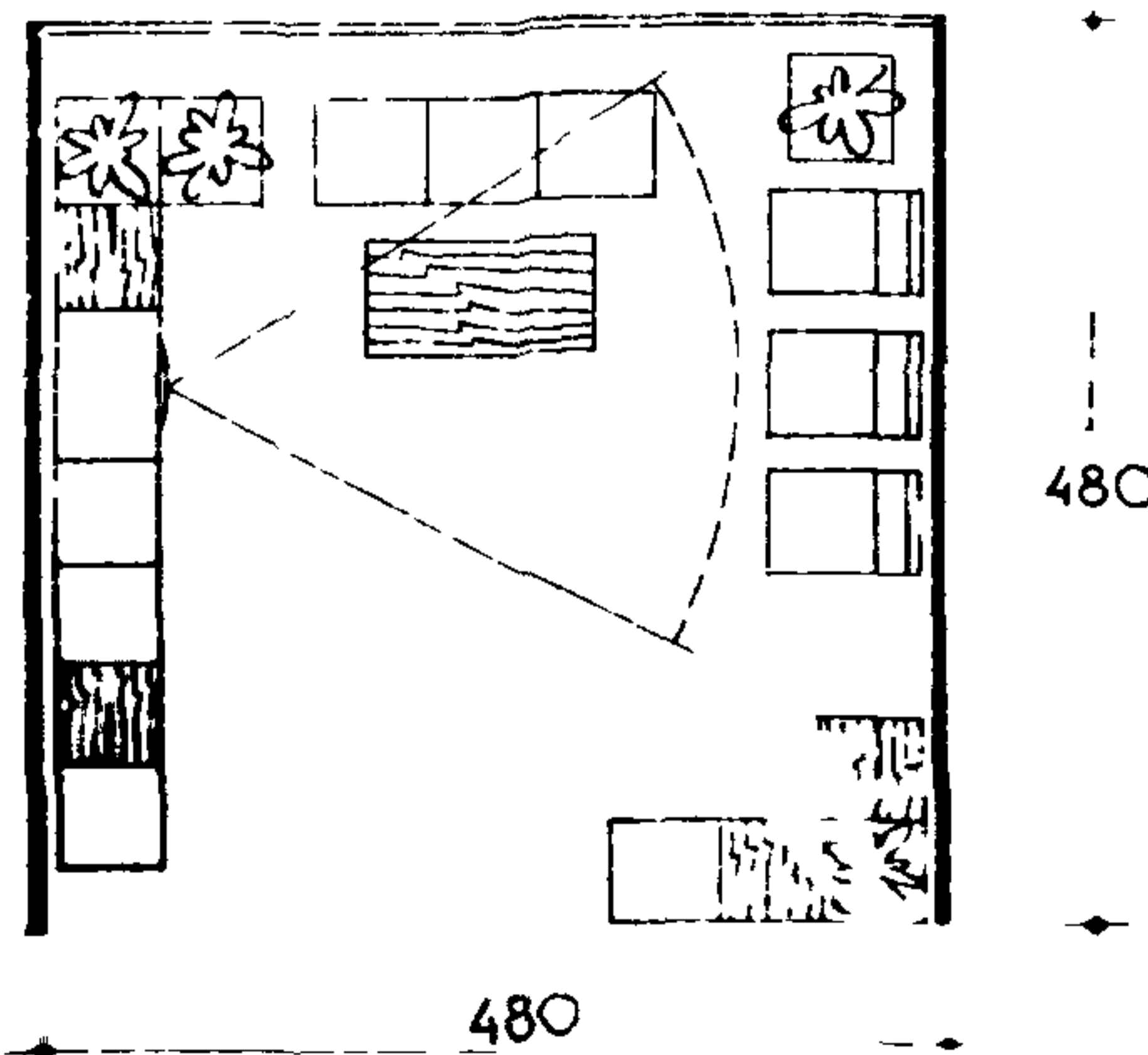
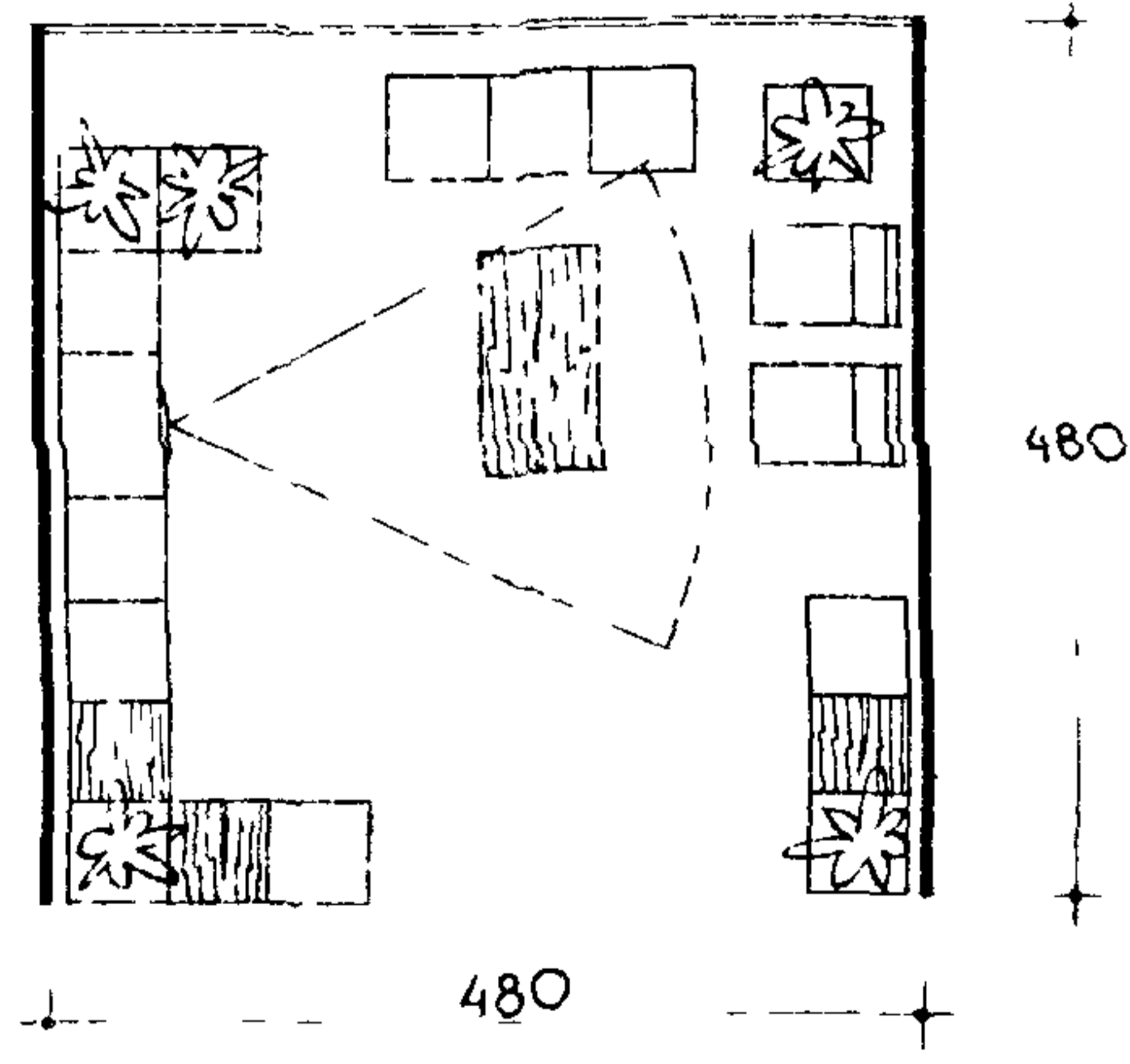

в) ПЛОЩАДЬ ~ 35 м²

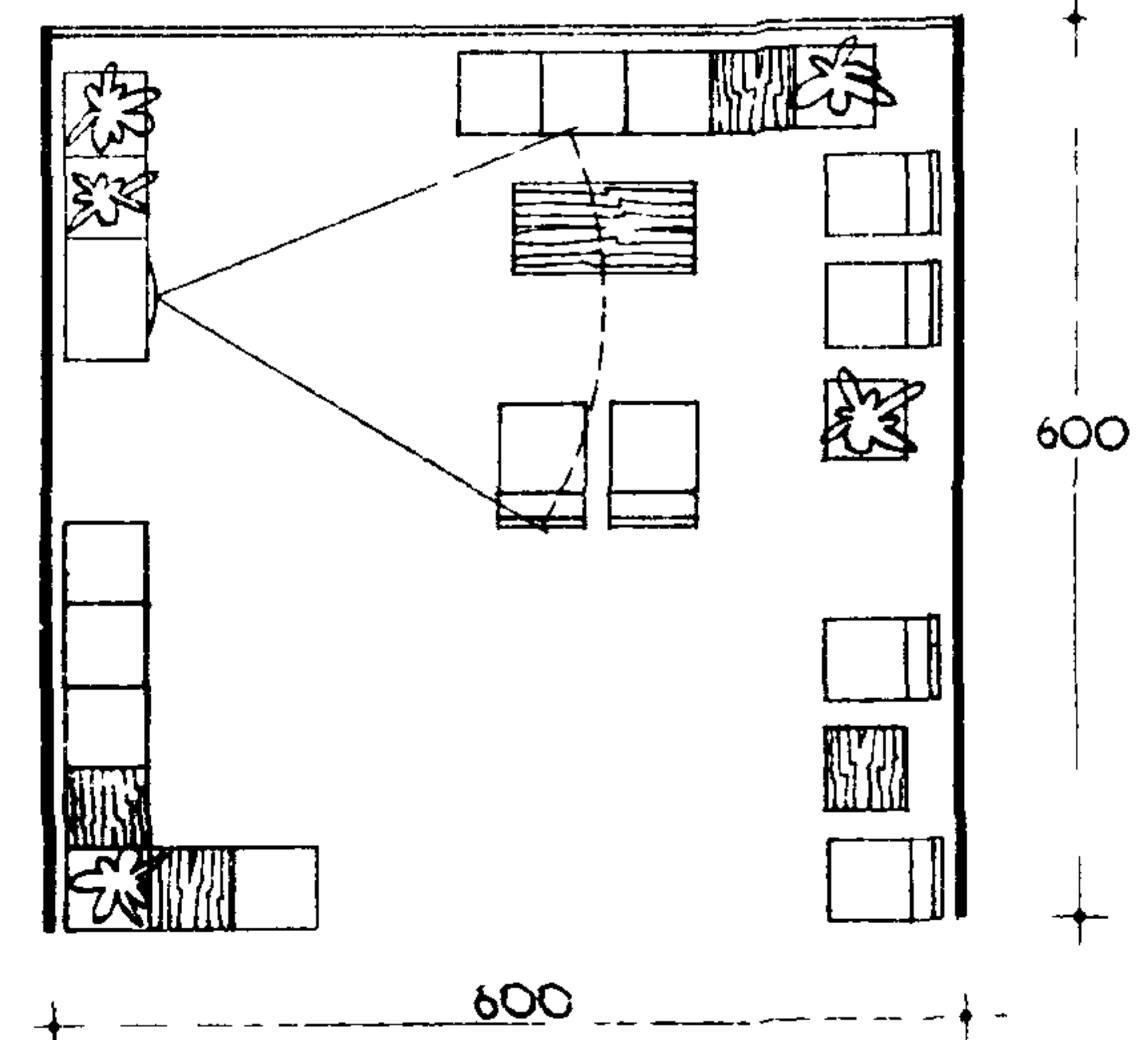
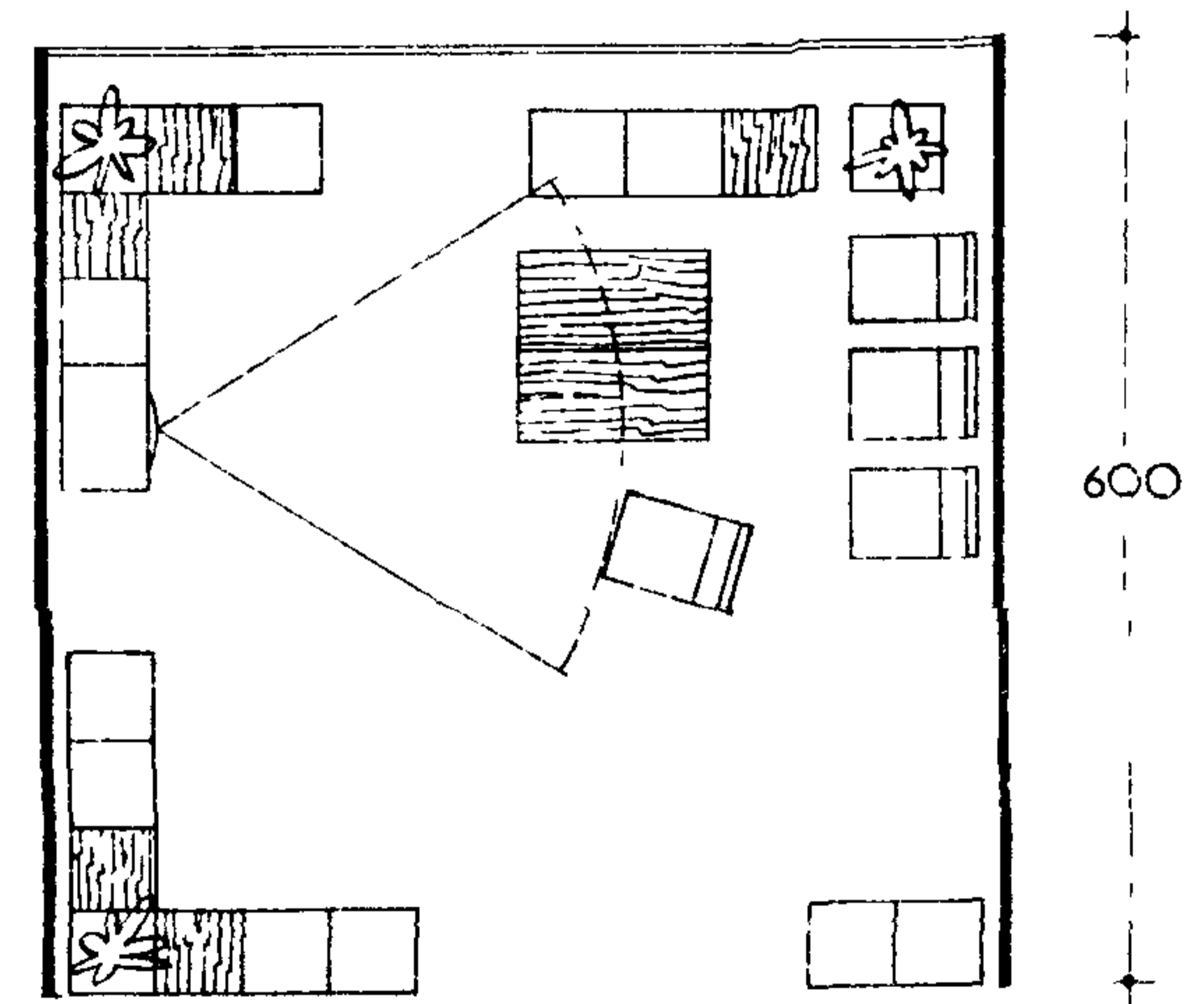

**• ПРИМЕРЫ
ПЛАНИРОВКИ
ГРУПП
ПОМЕЩЕНИЙ
ЖИЛЫХ
КОРПУСОВ**

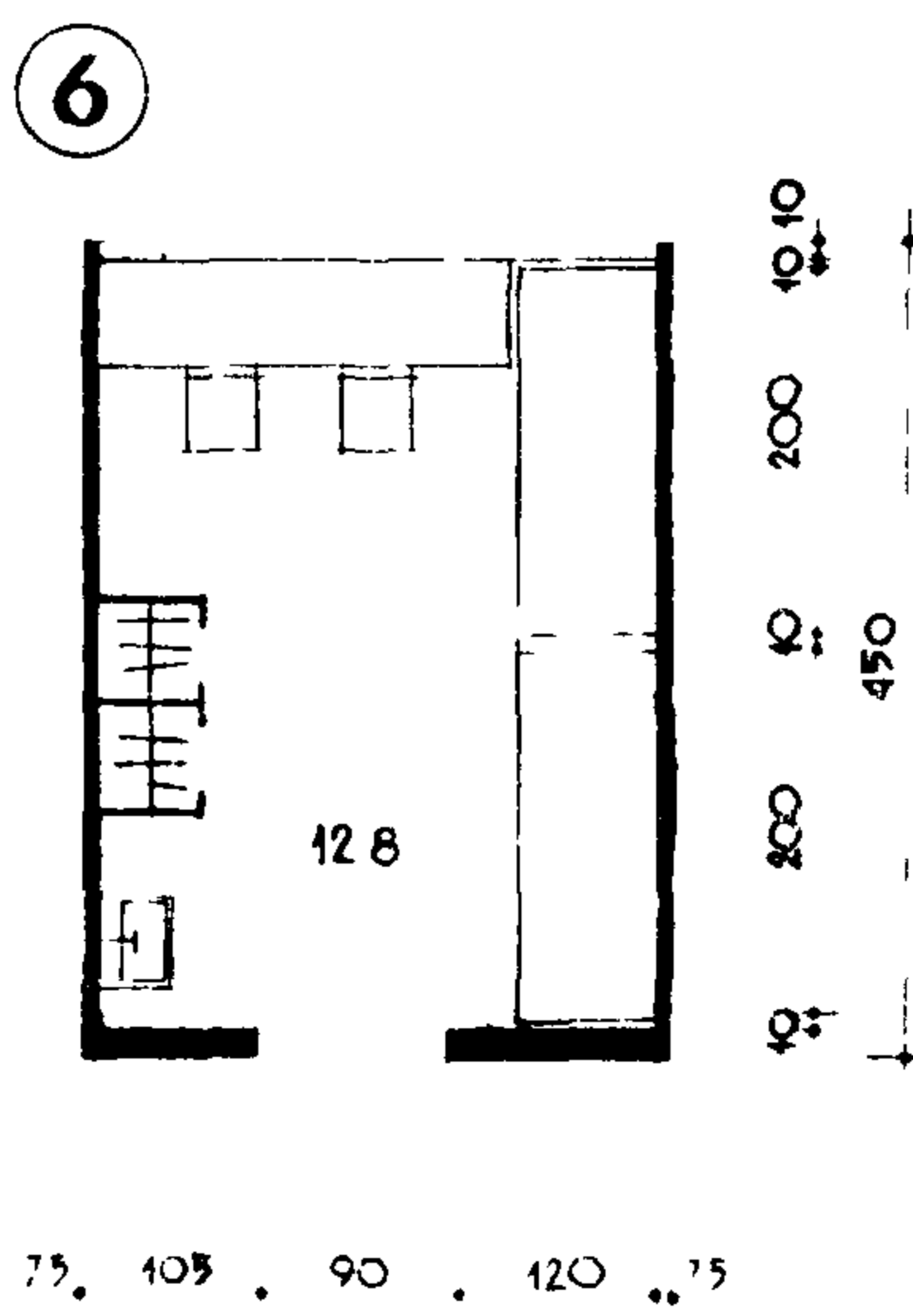
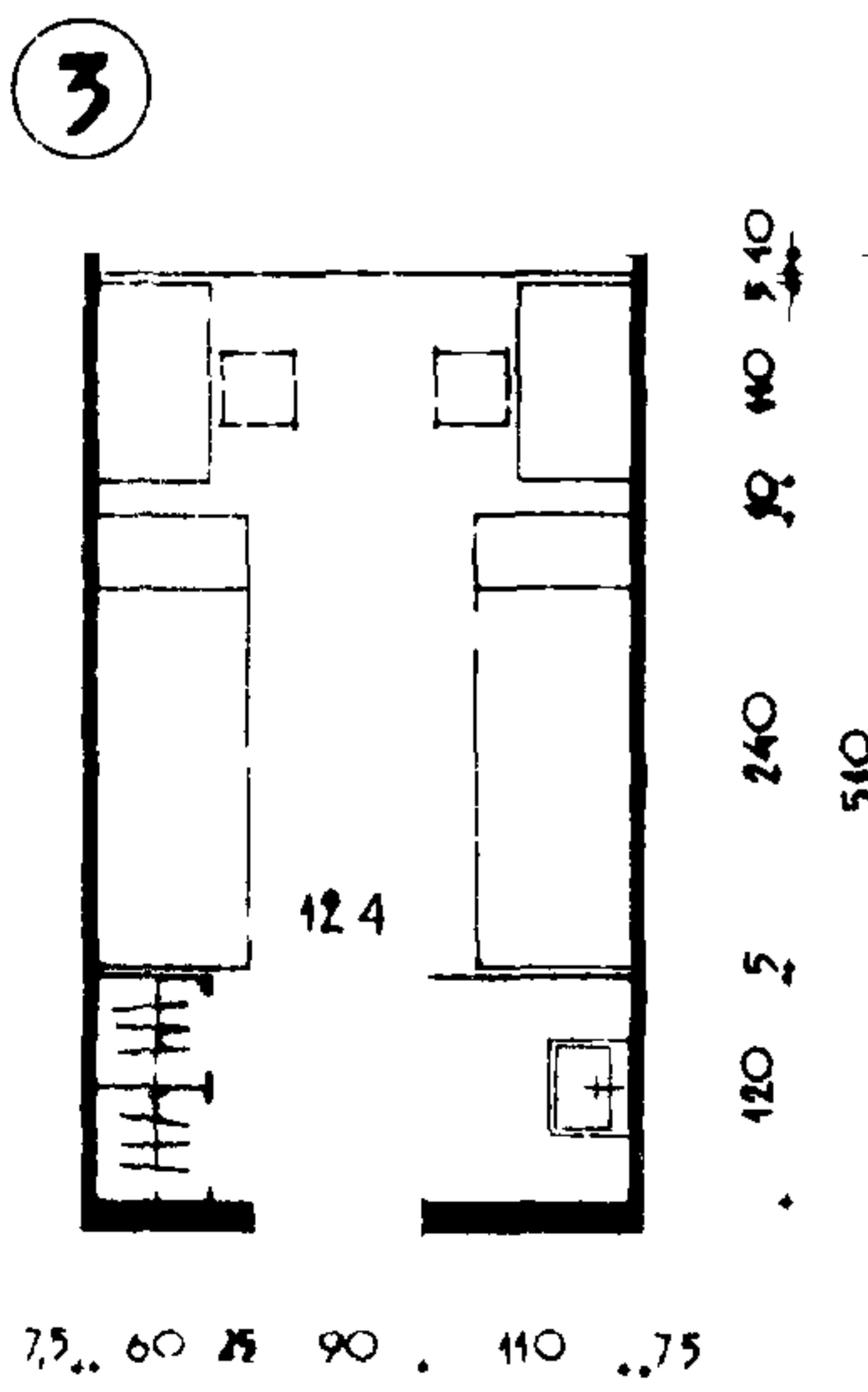
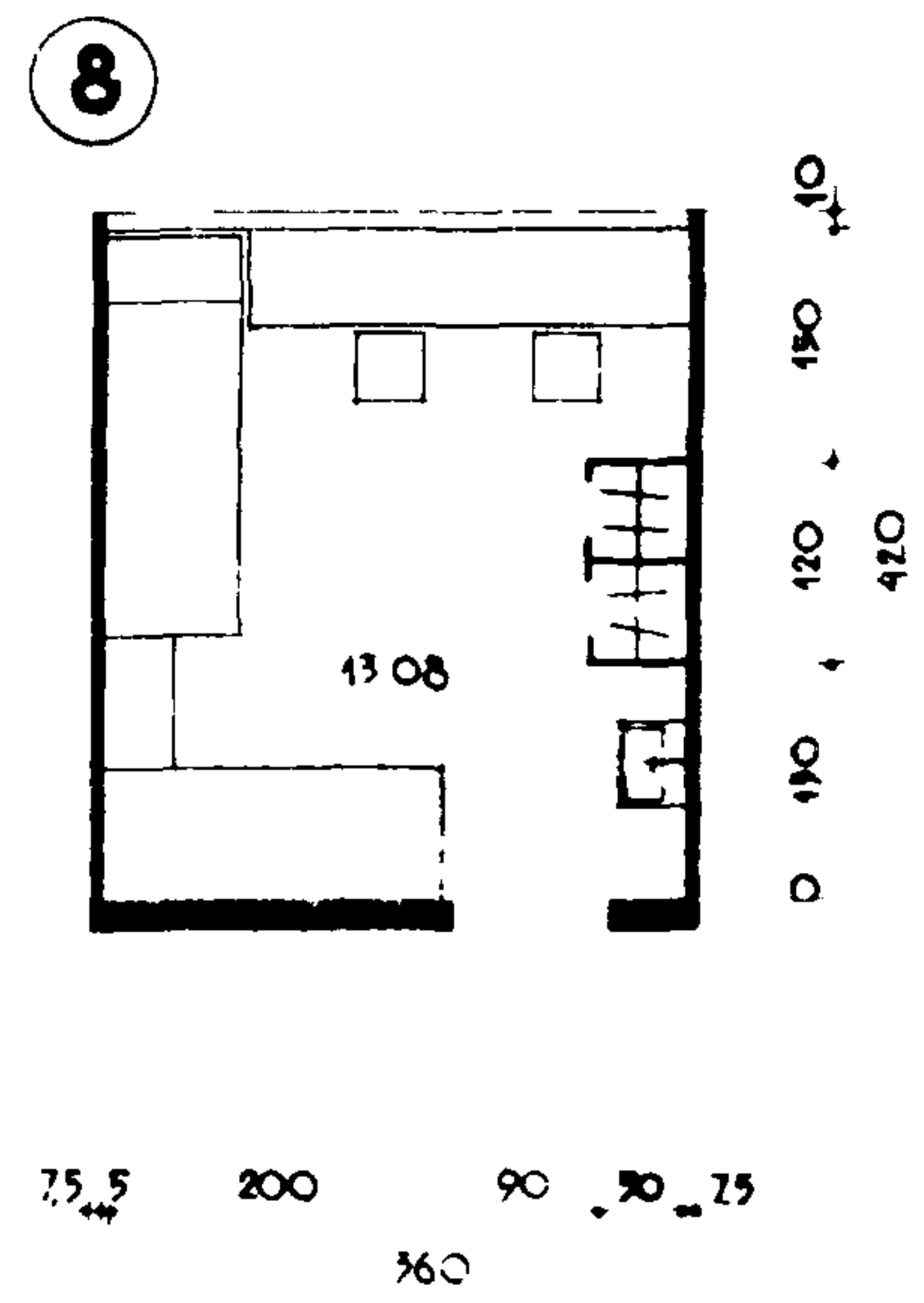
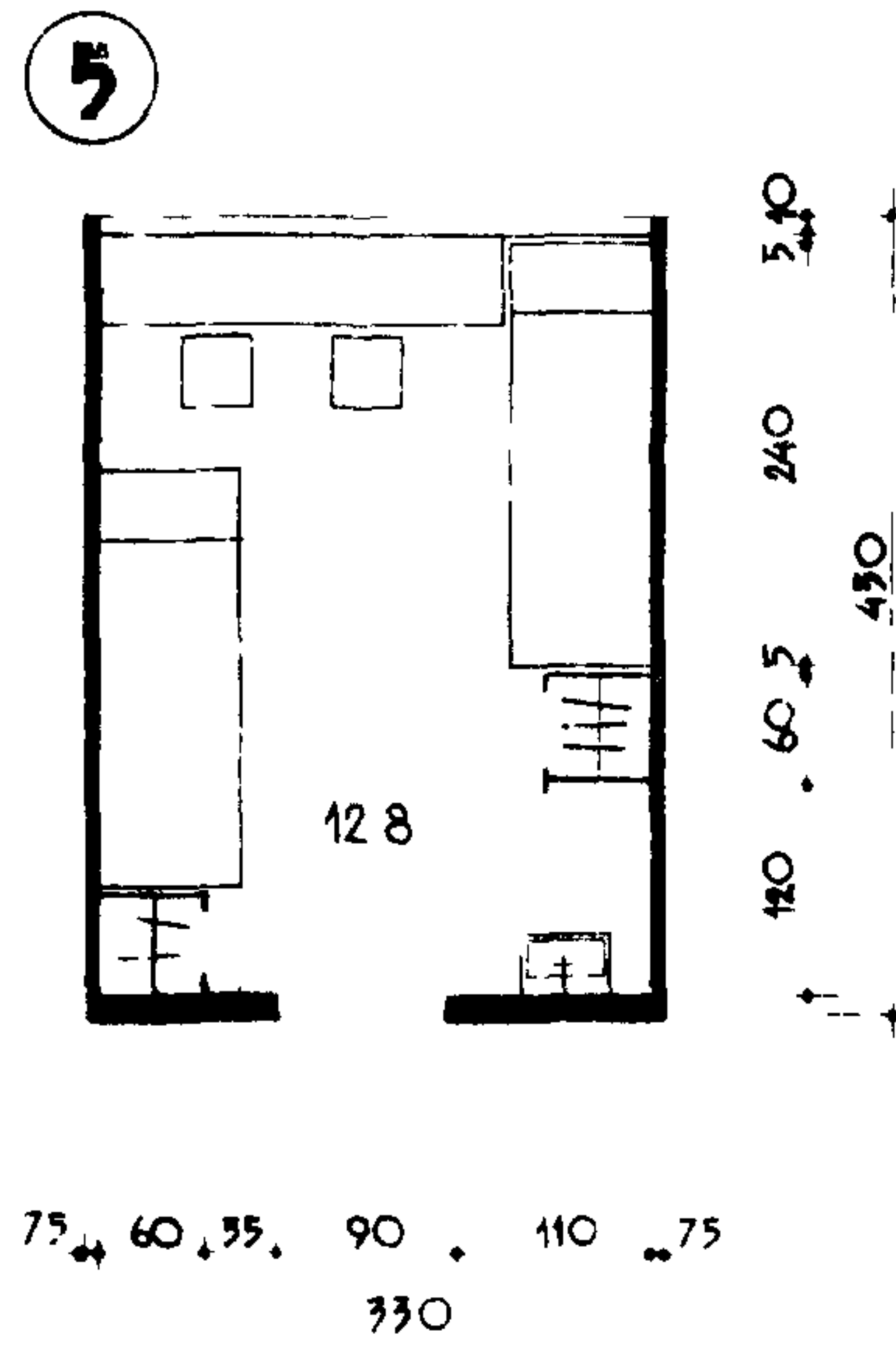
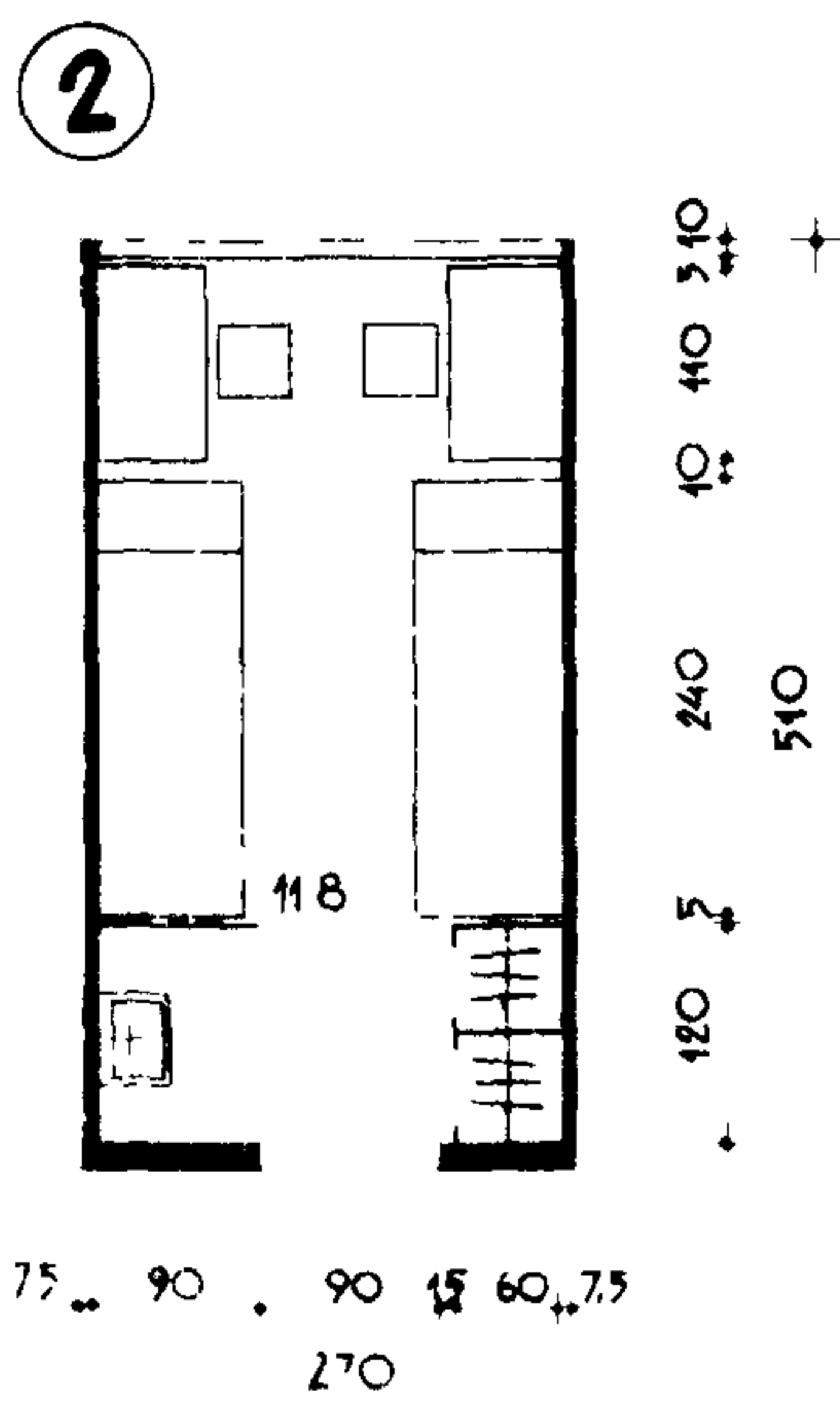
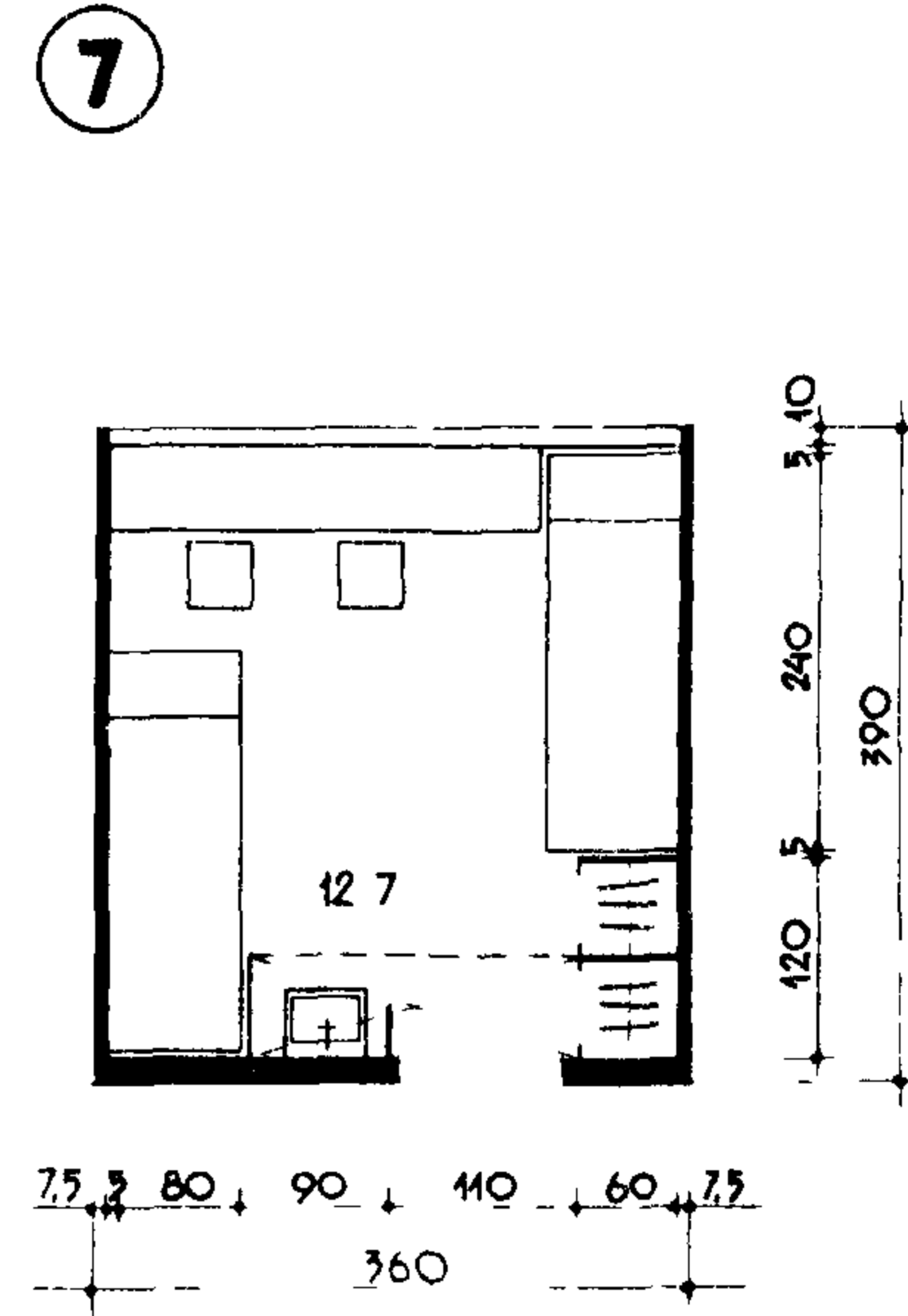
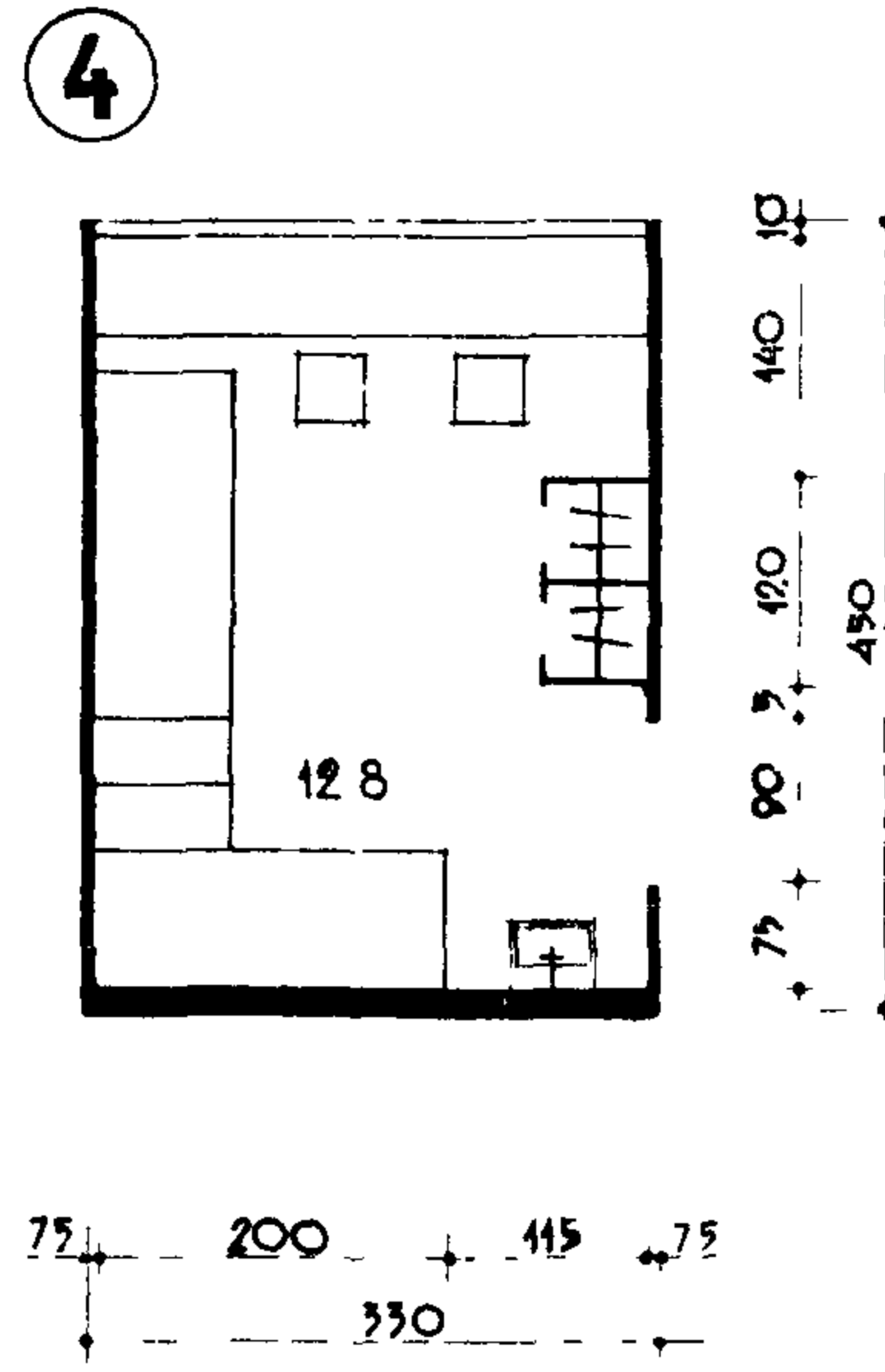
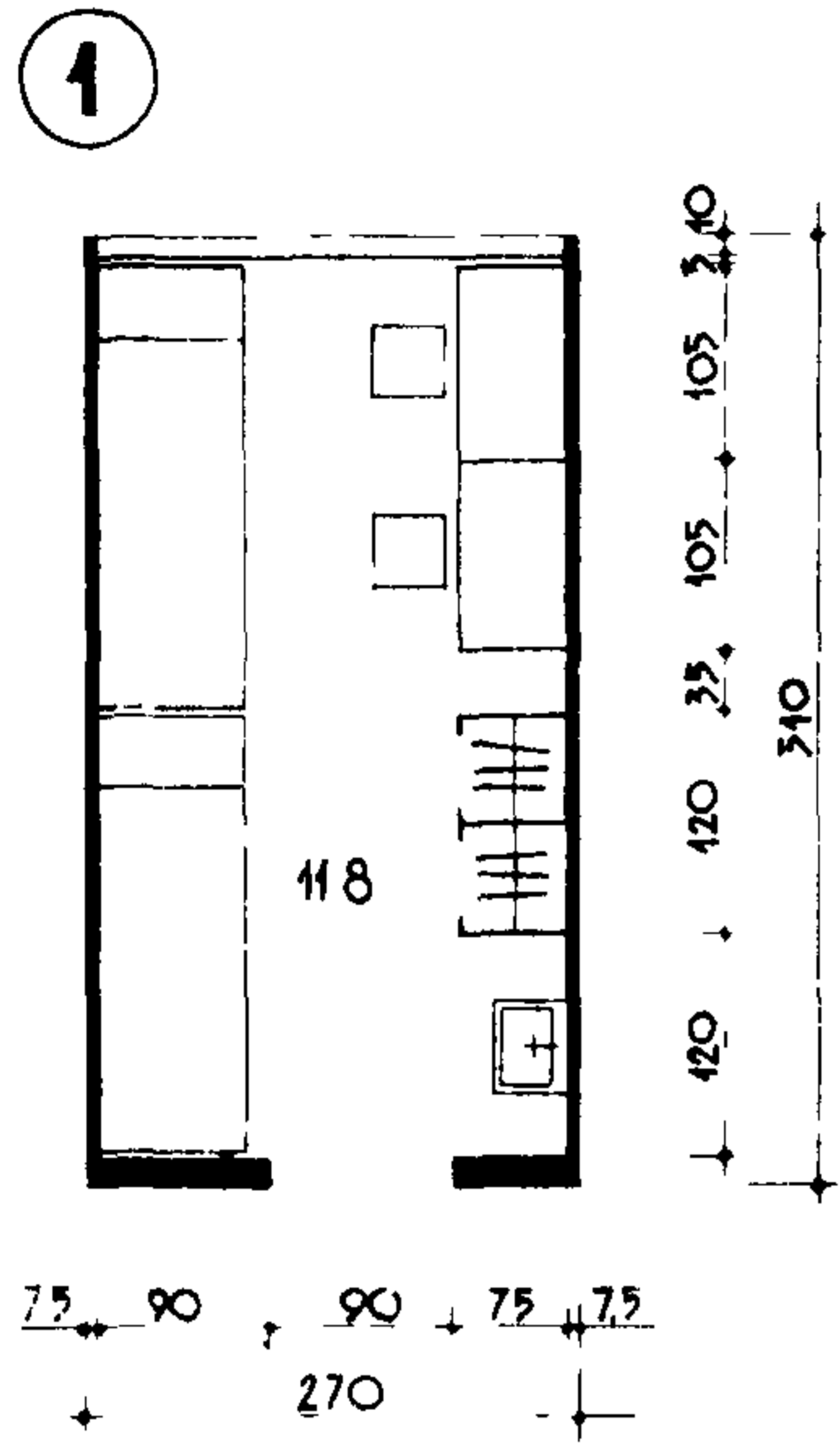

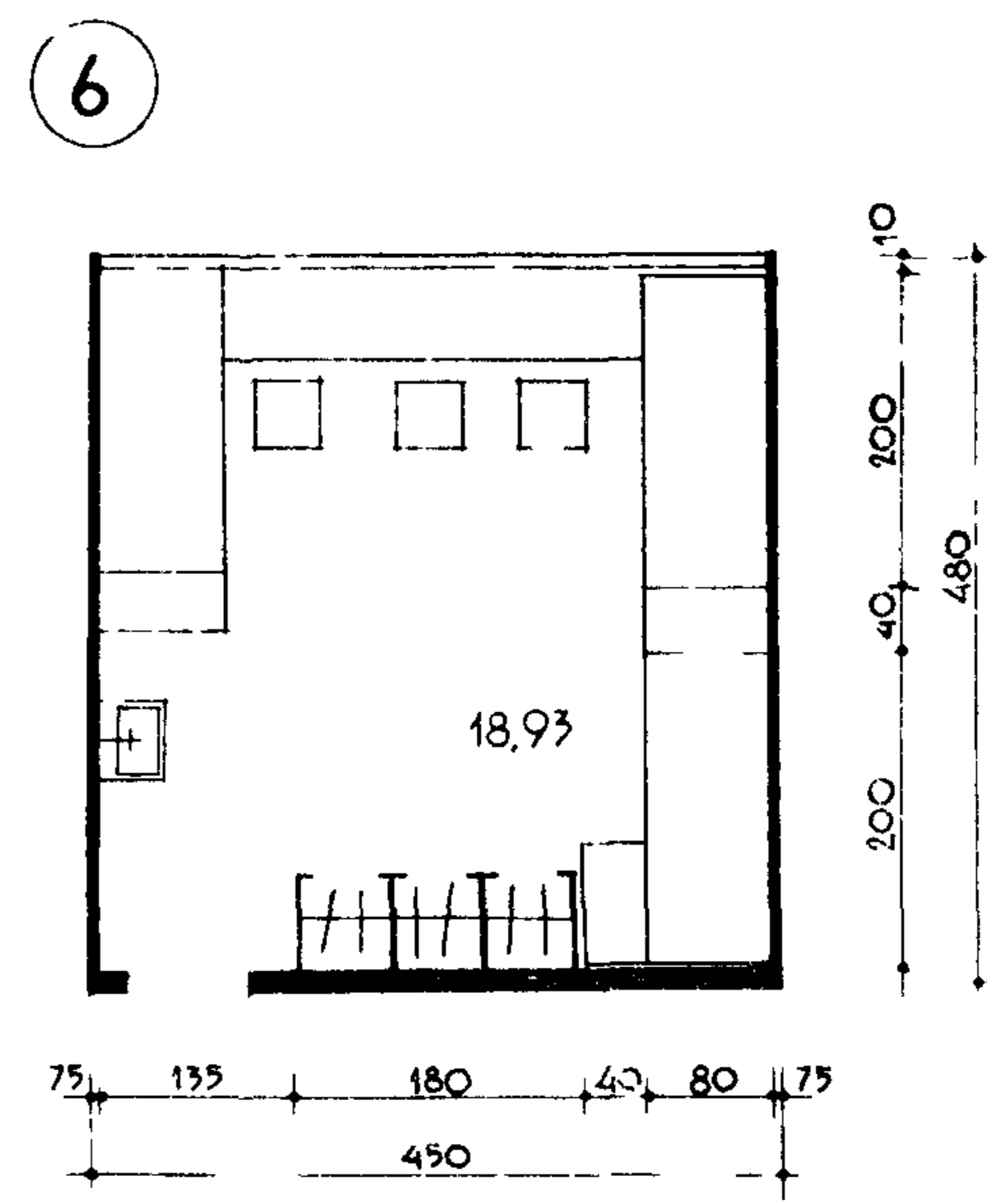
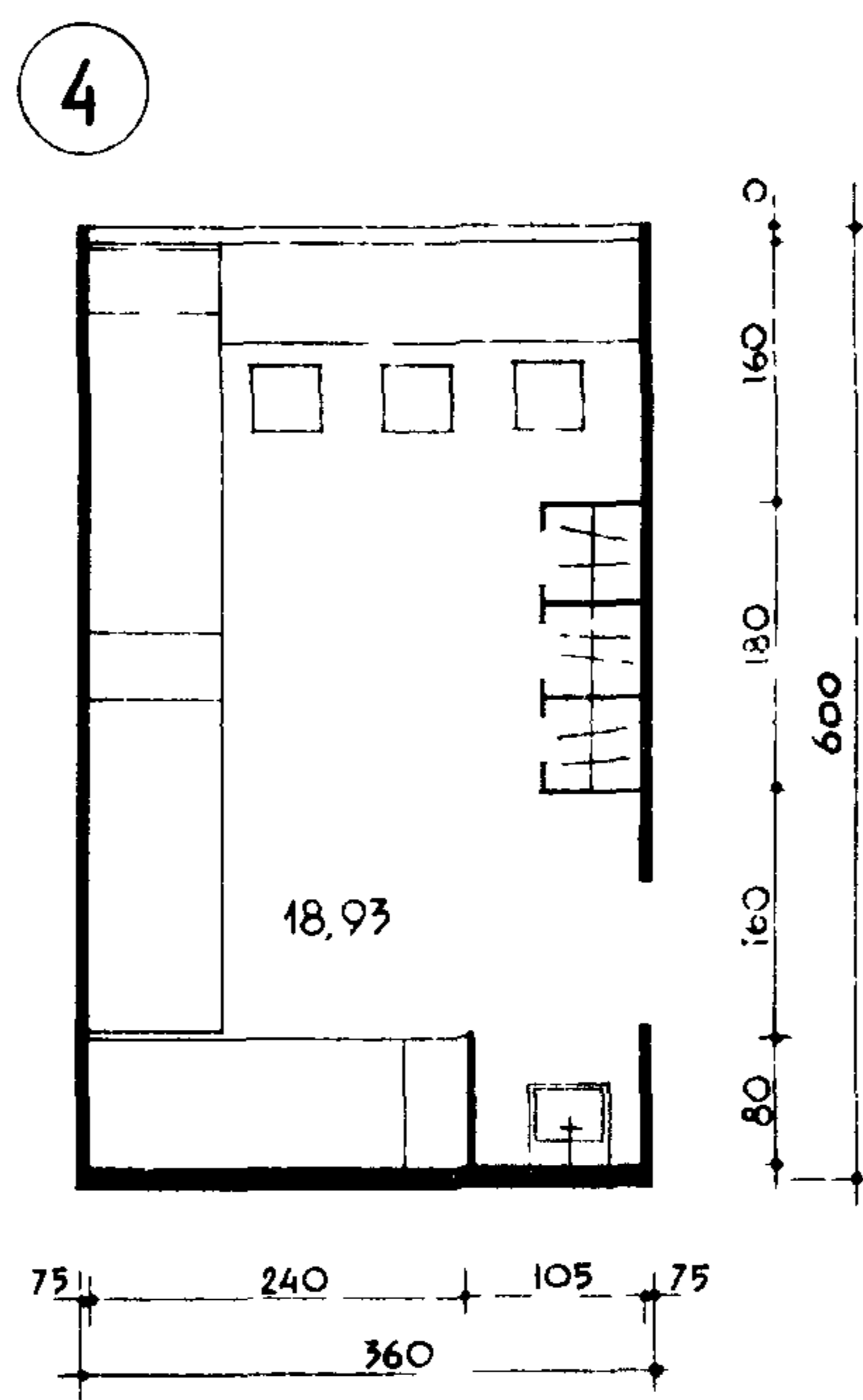
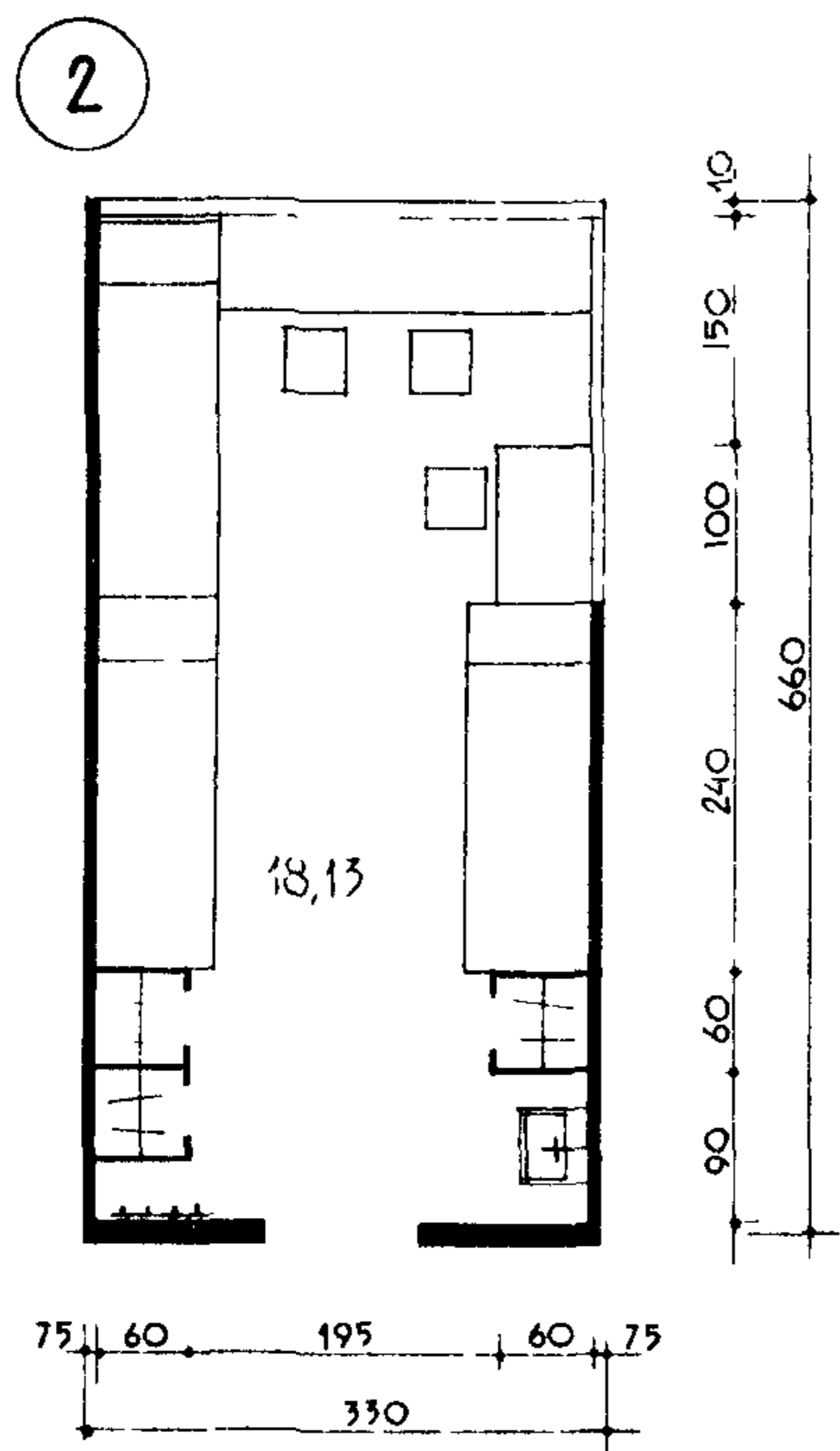
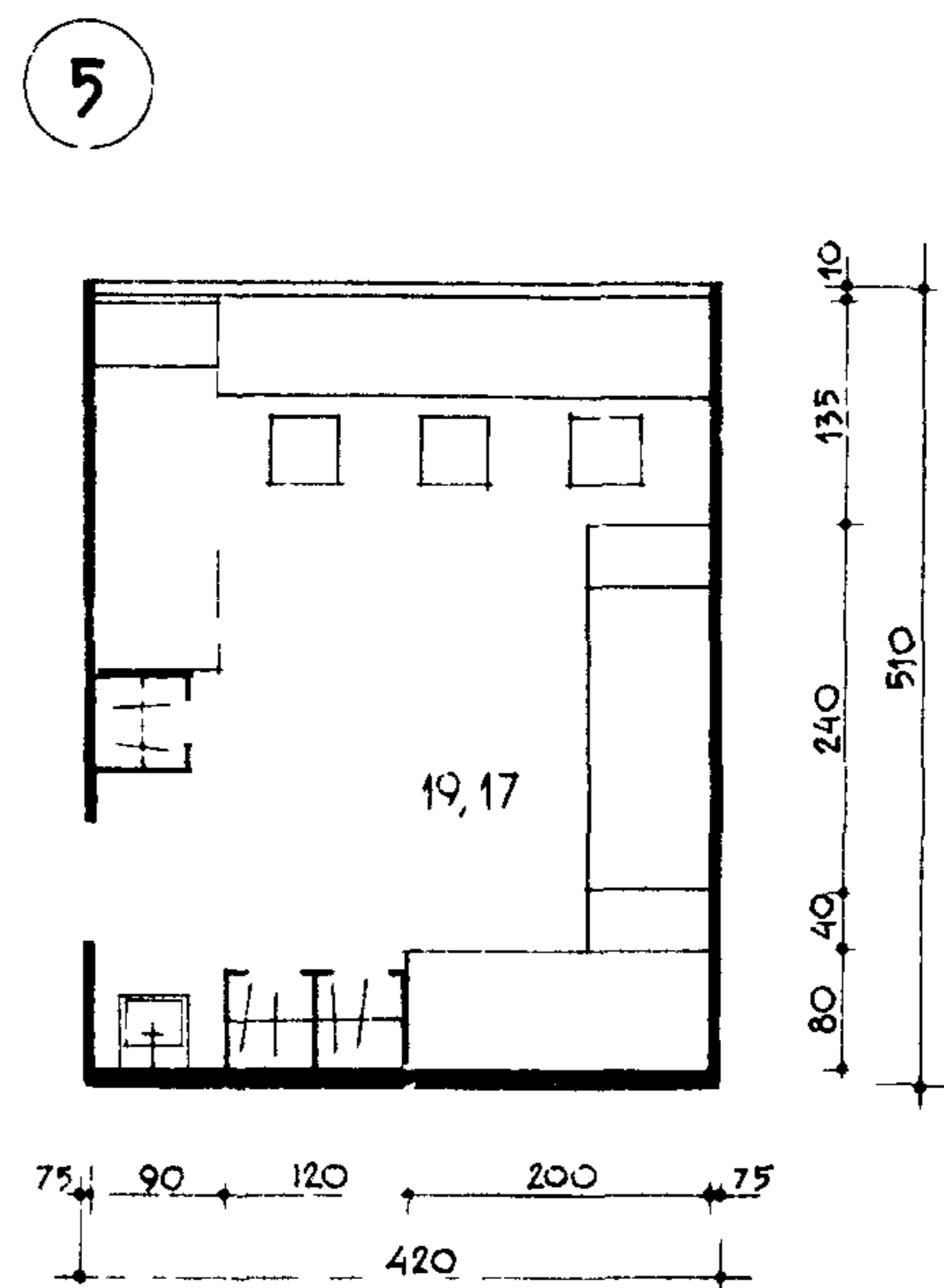
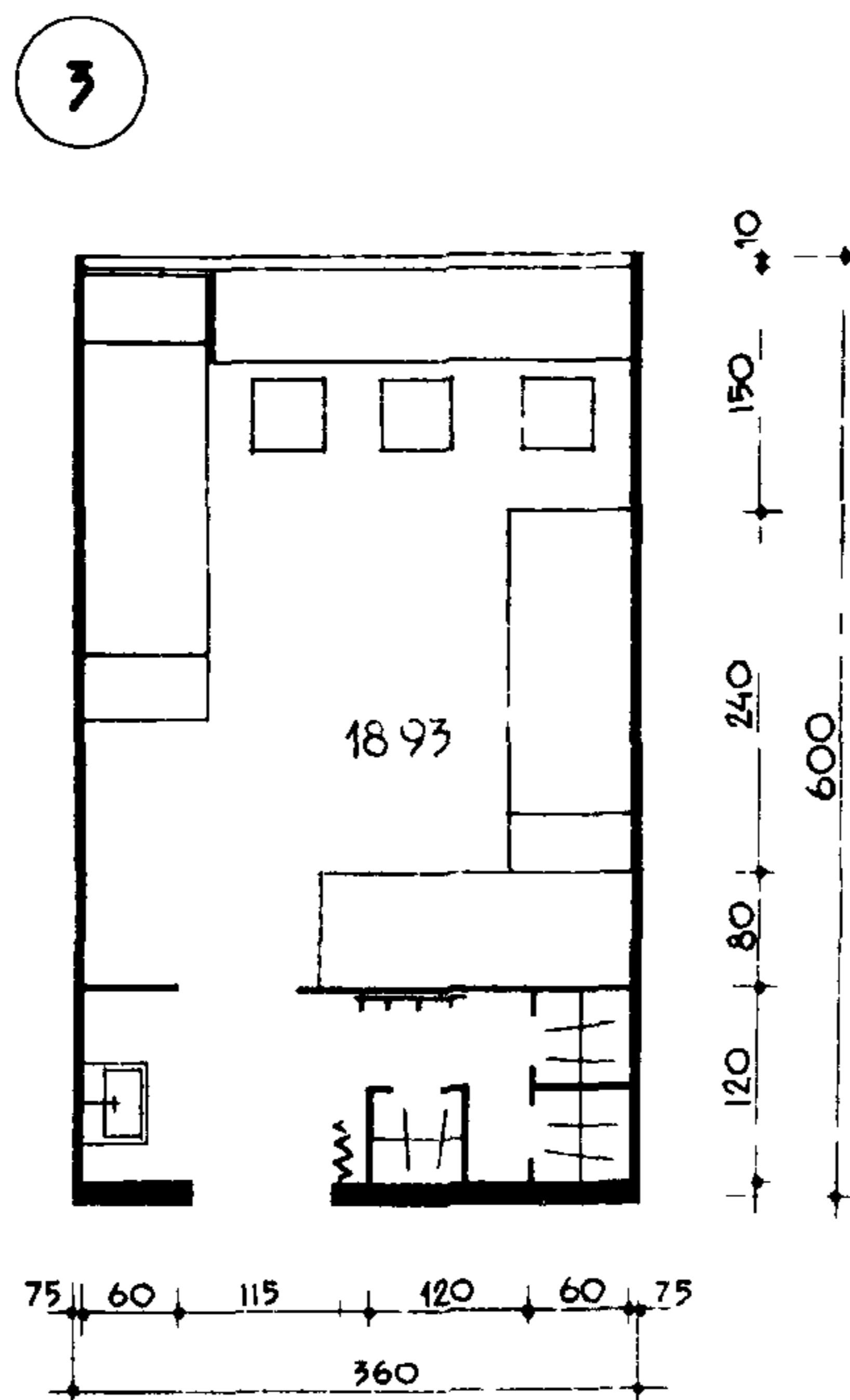
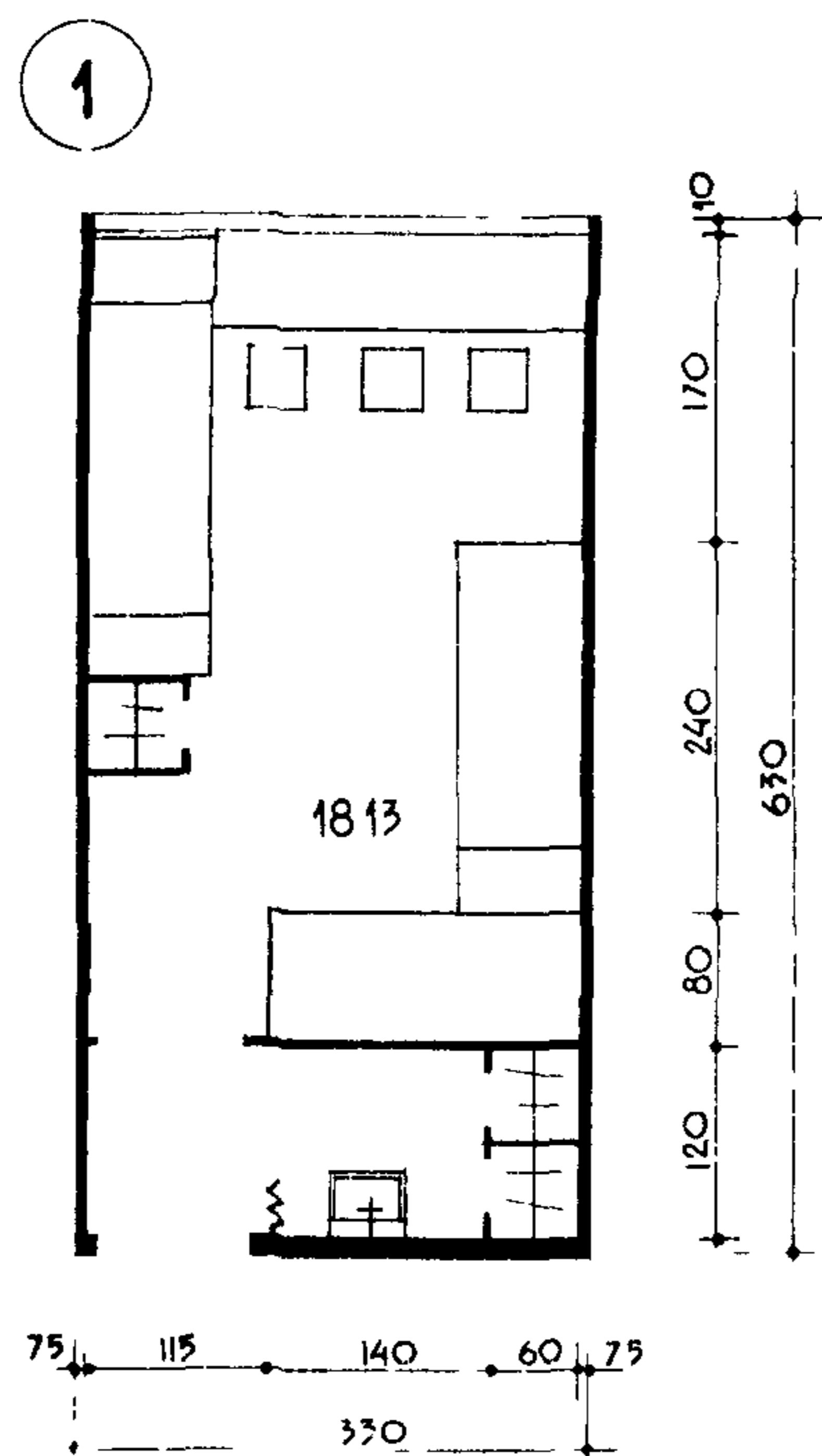

2-2

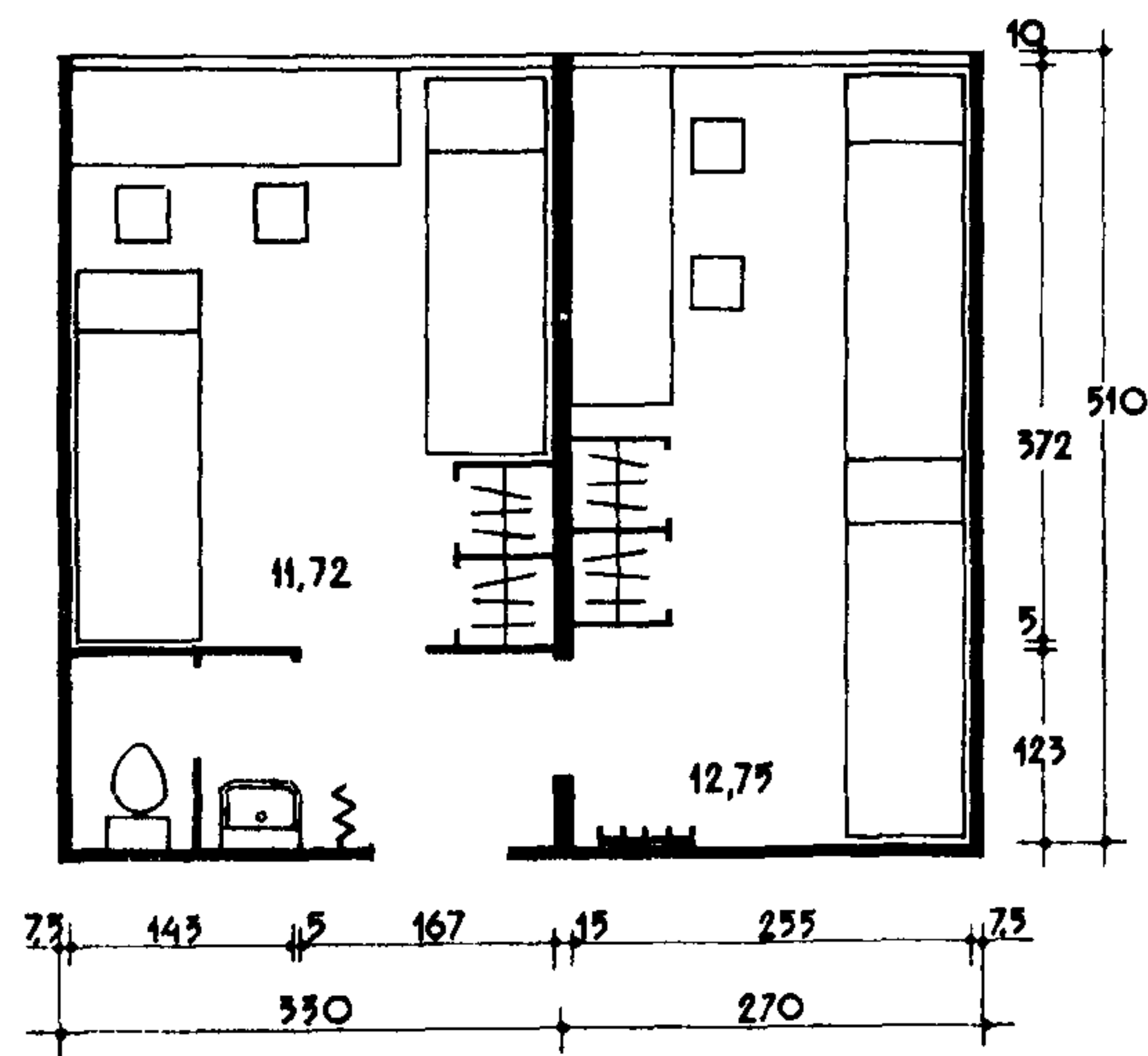

3-3

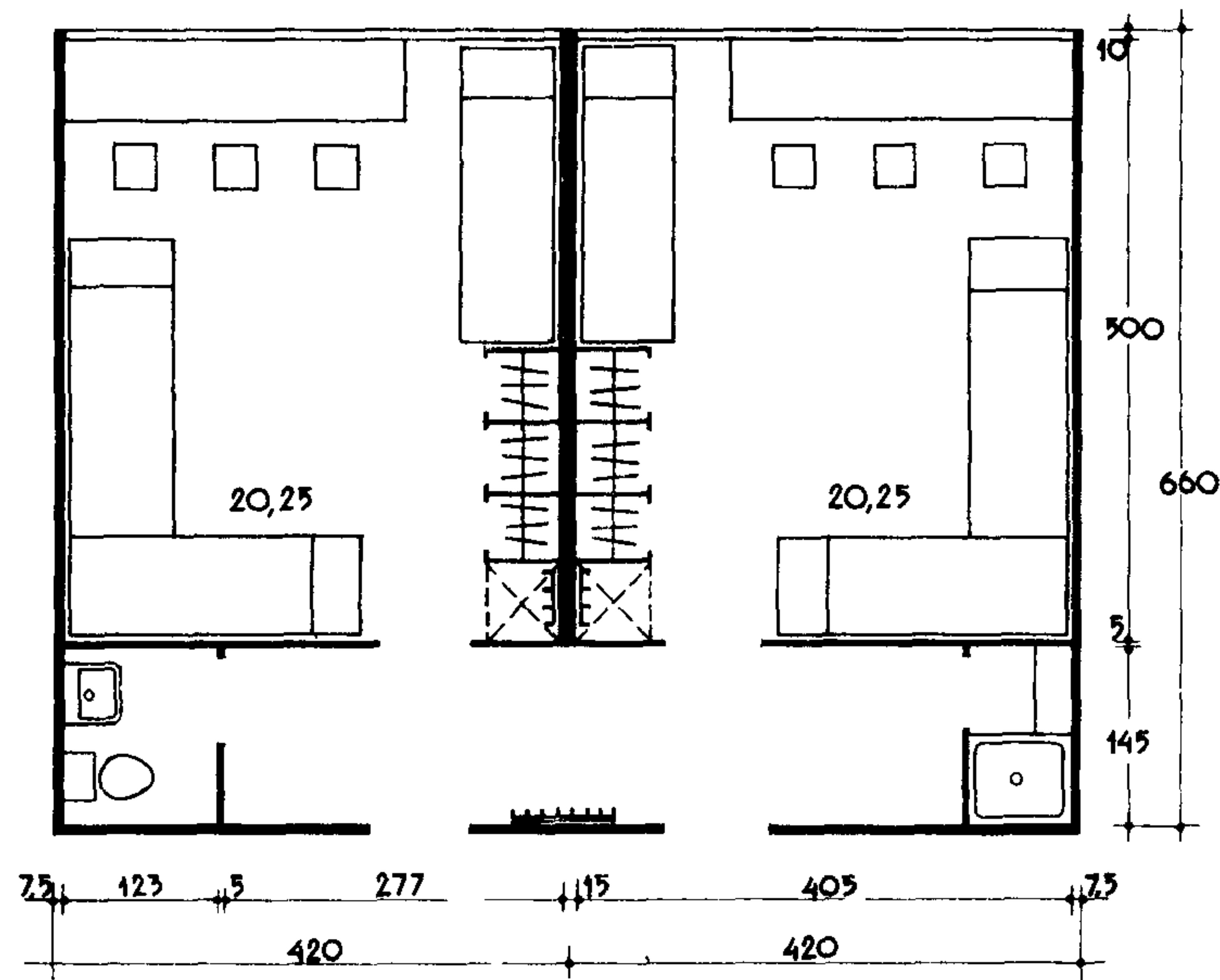

2-3

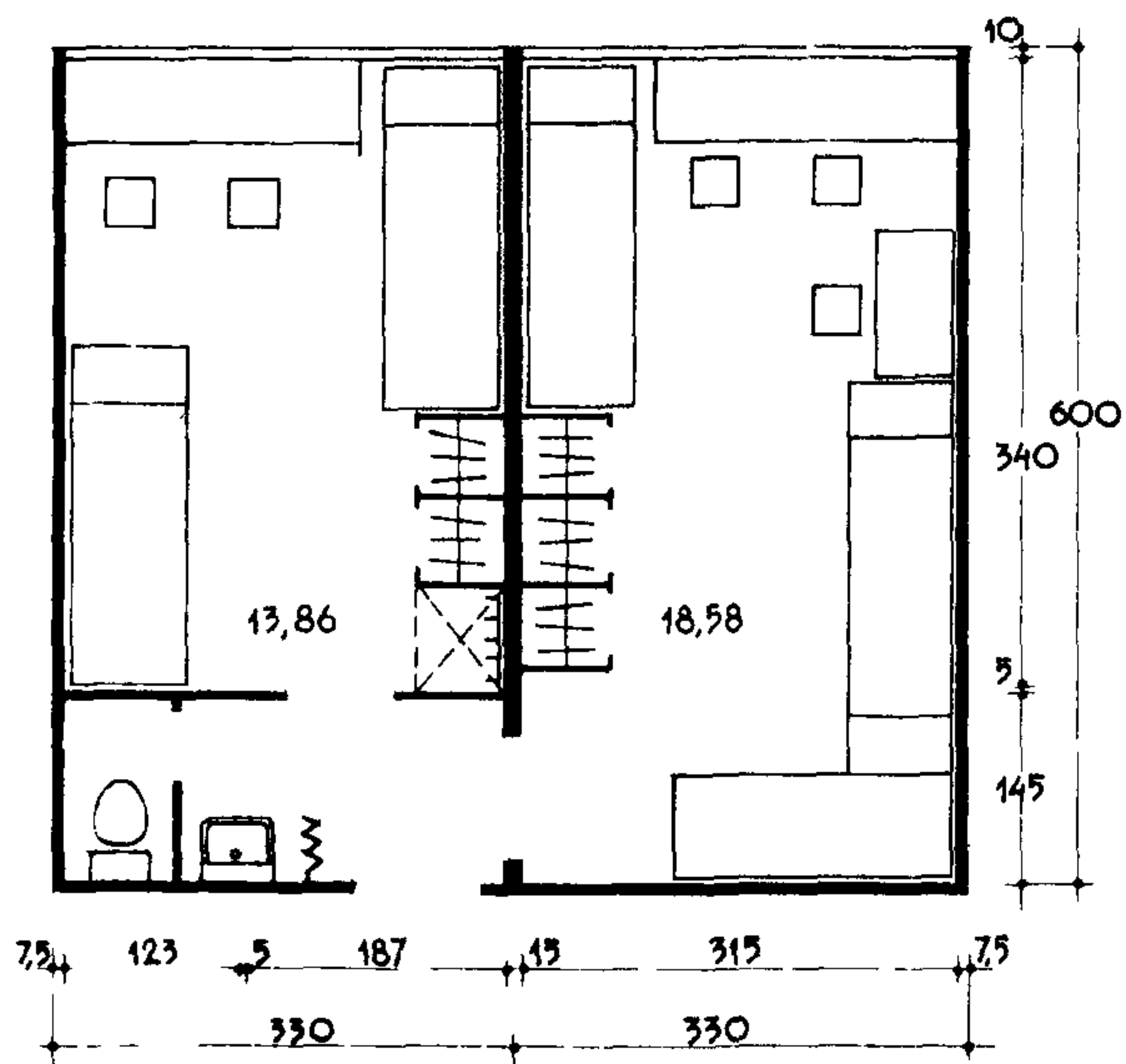

3-2-2-3

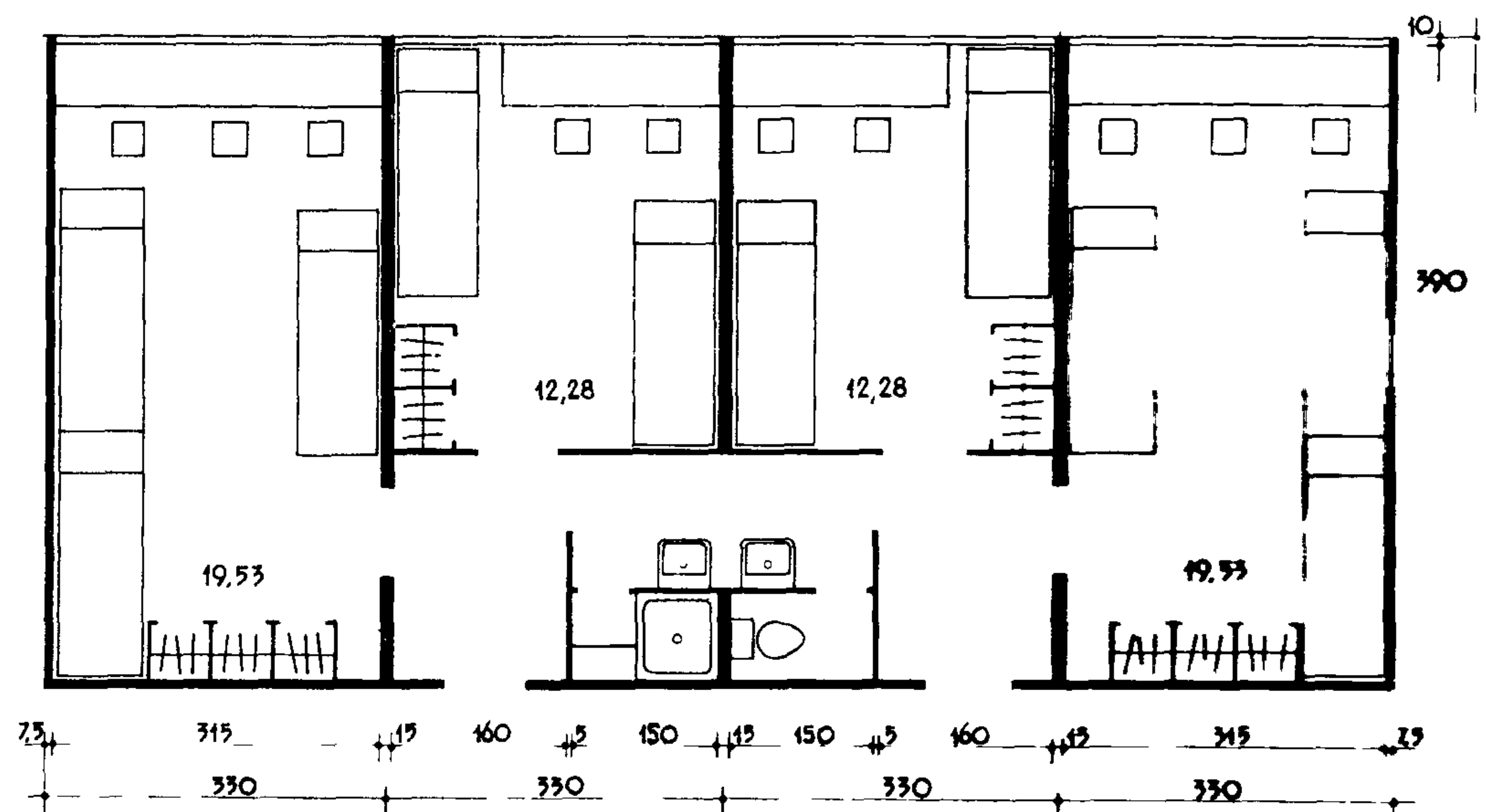

3-3

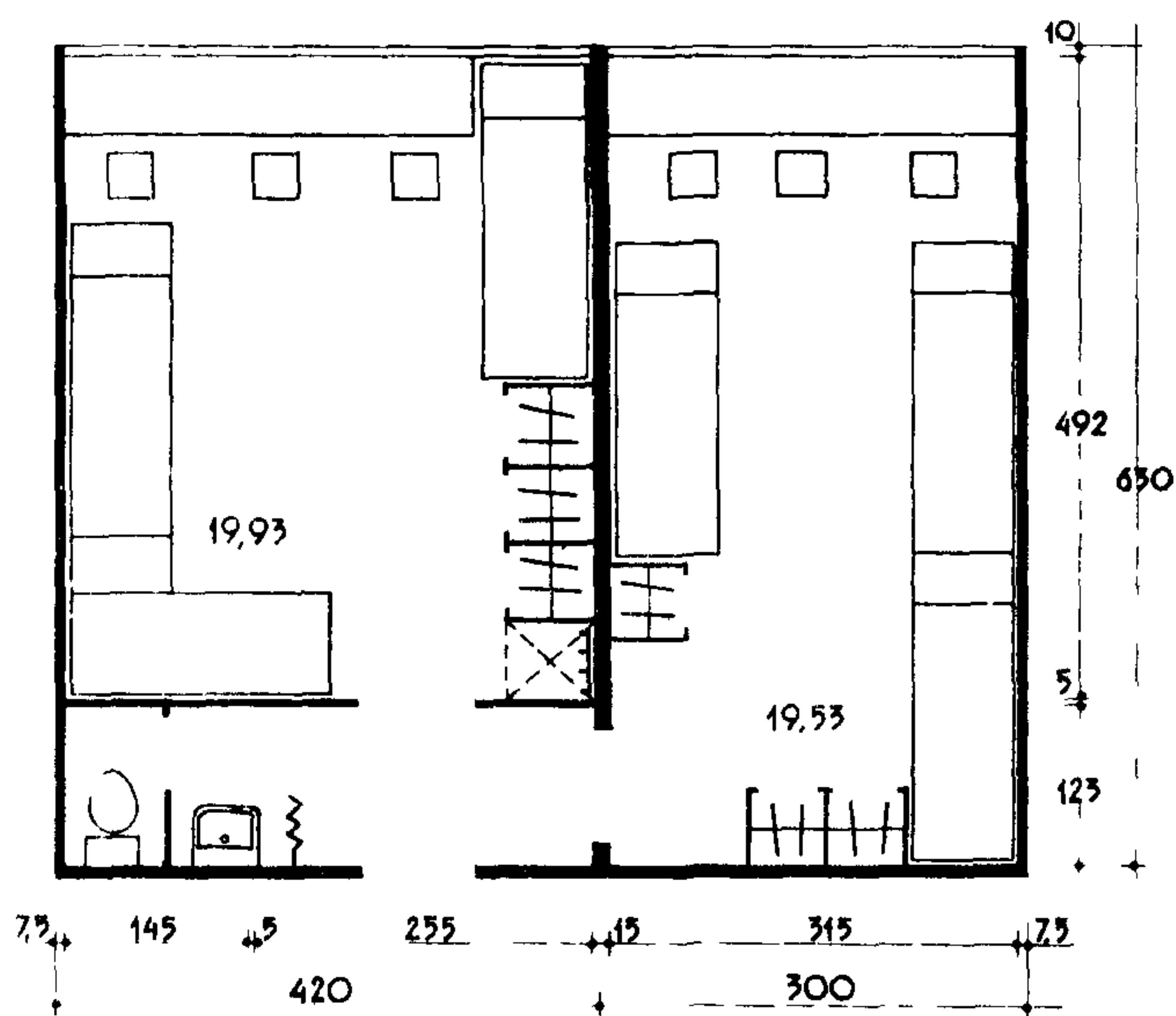

3-2-2-3

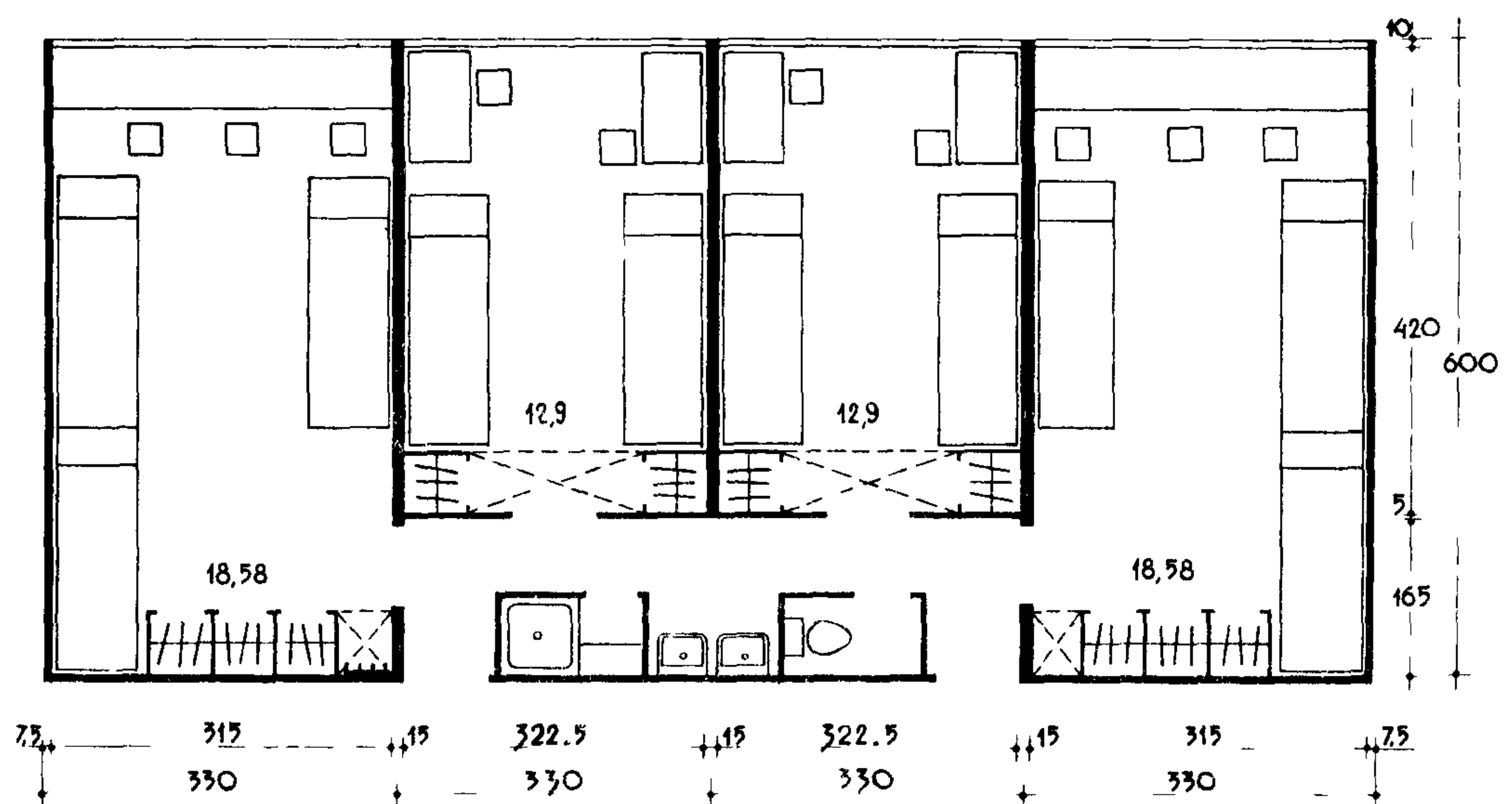

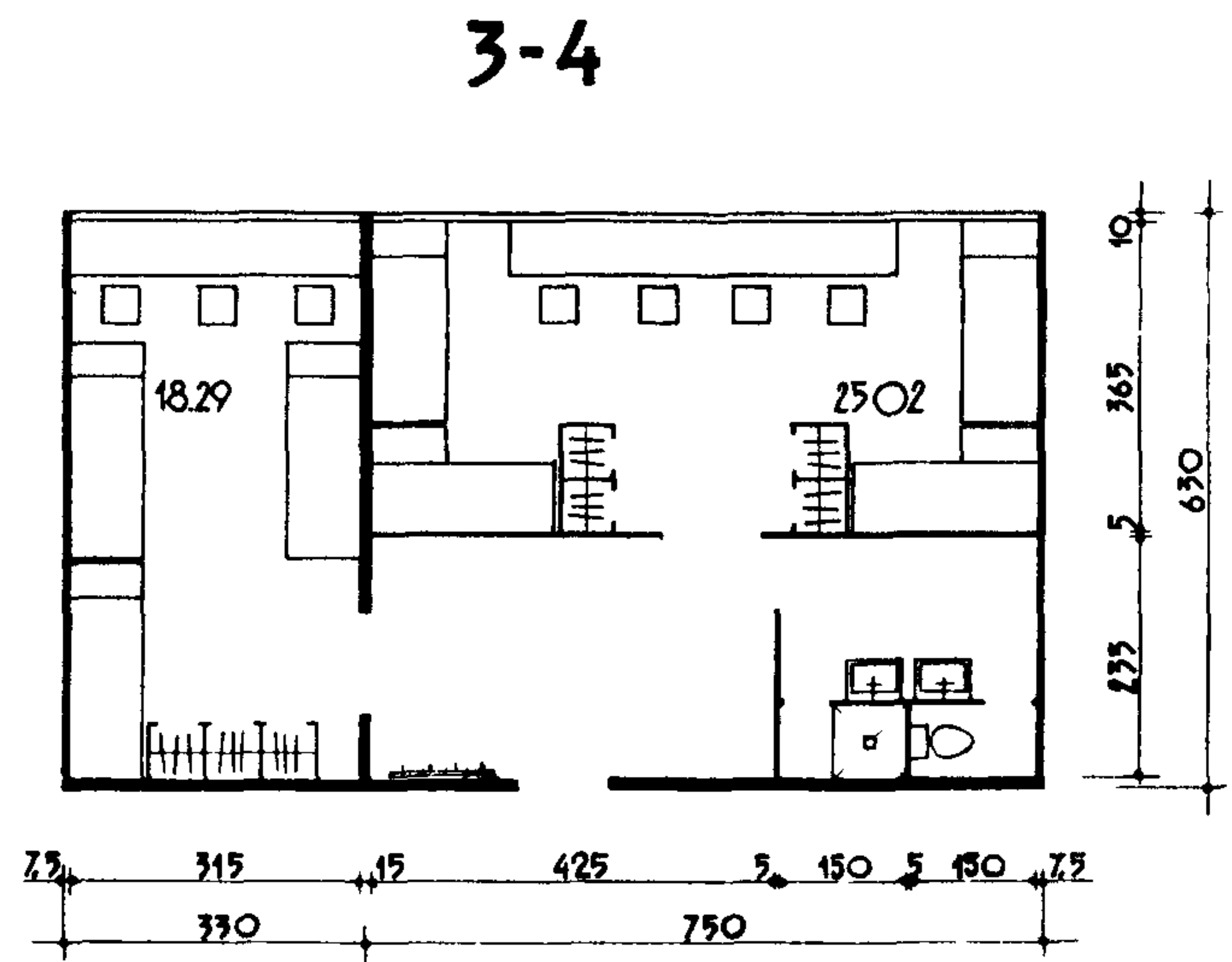
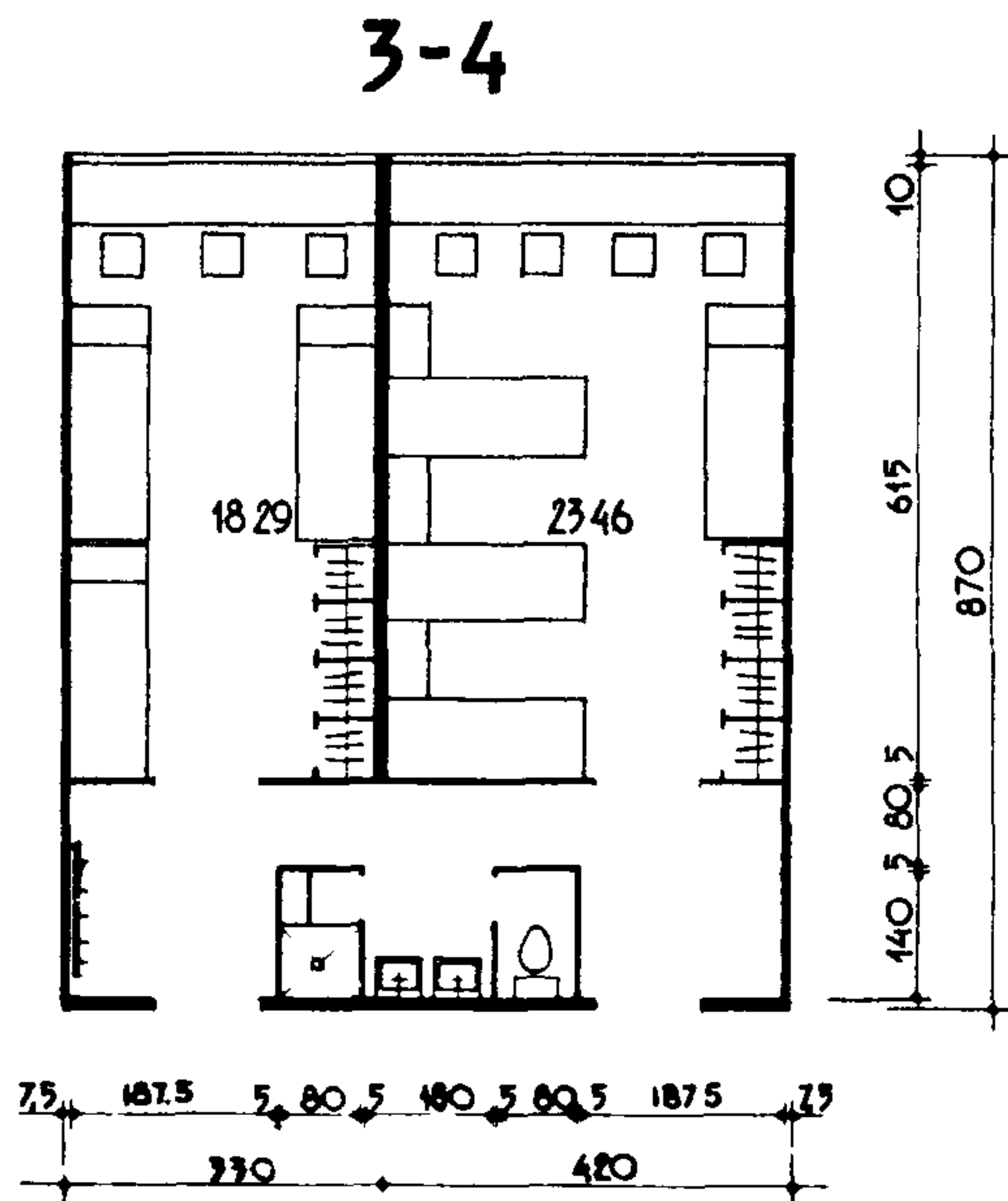
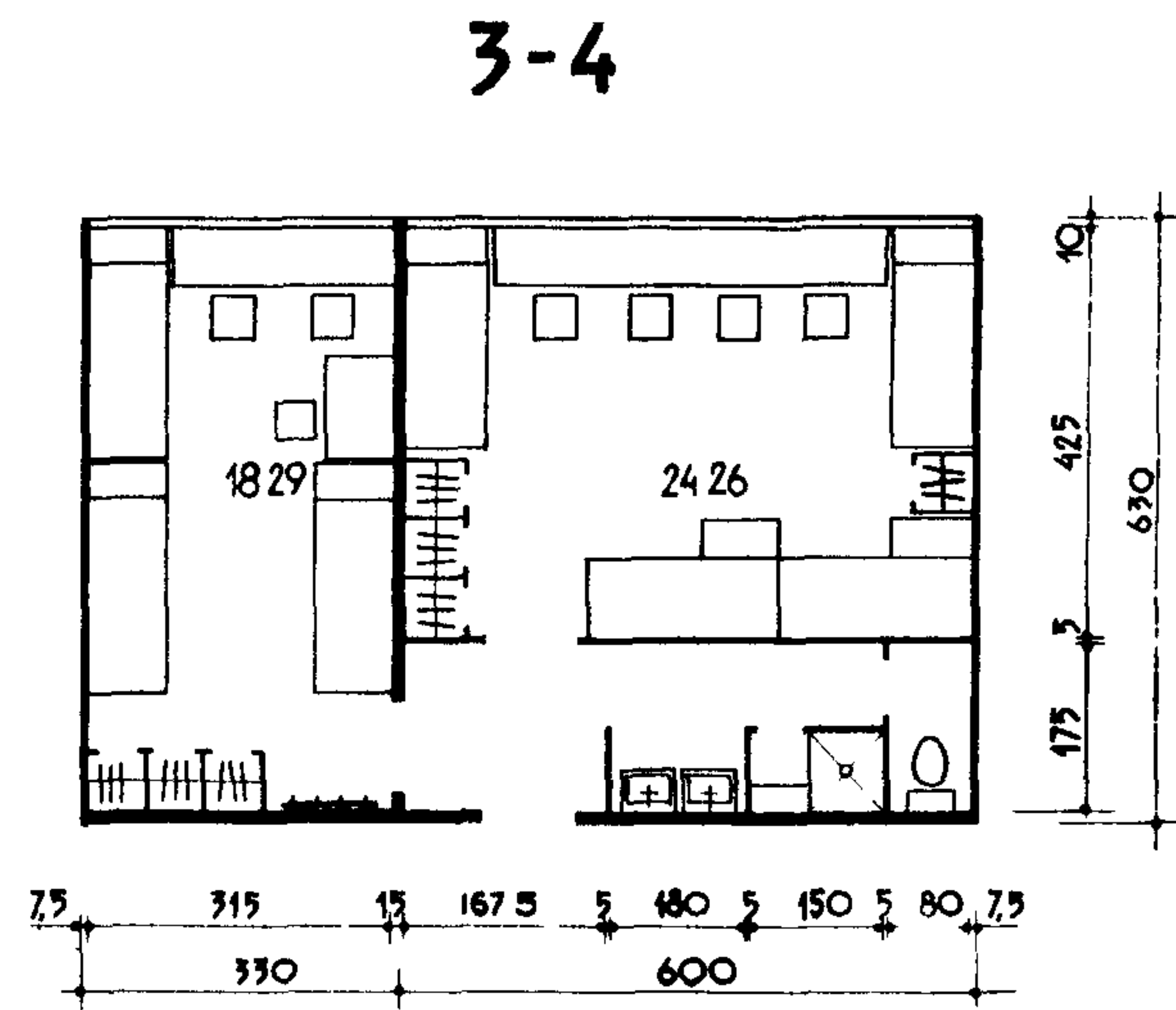
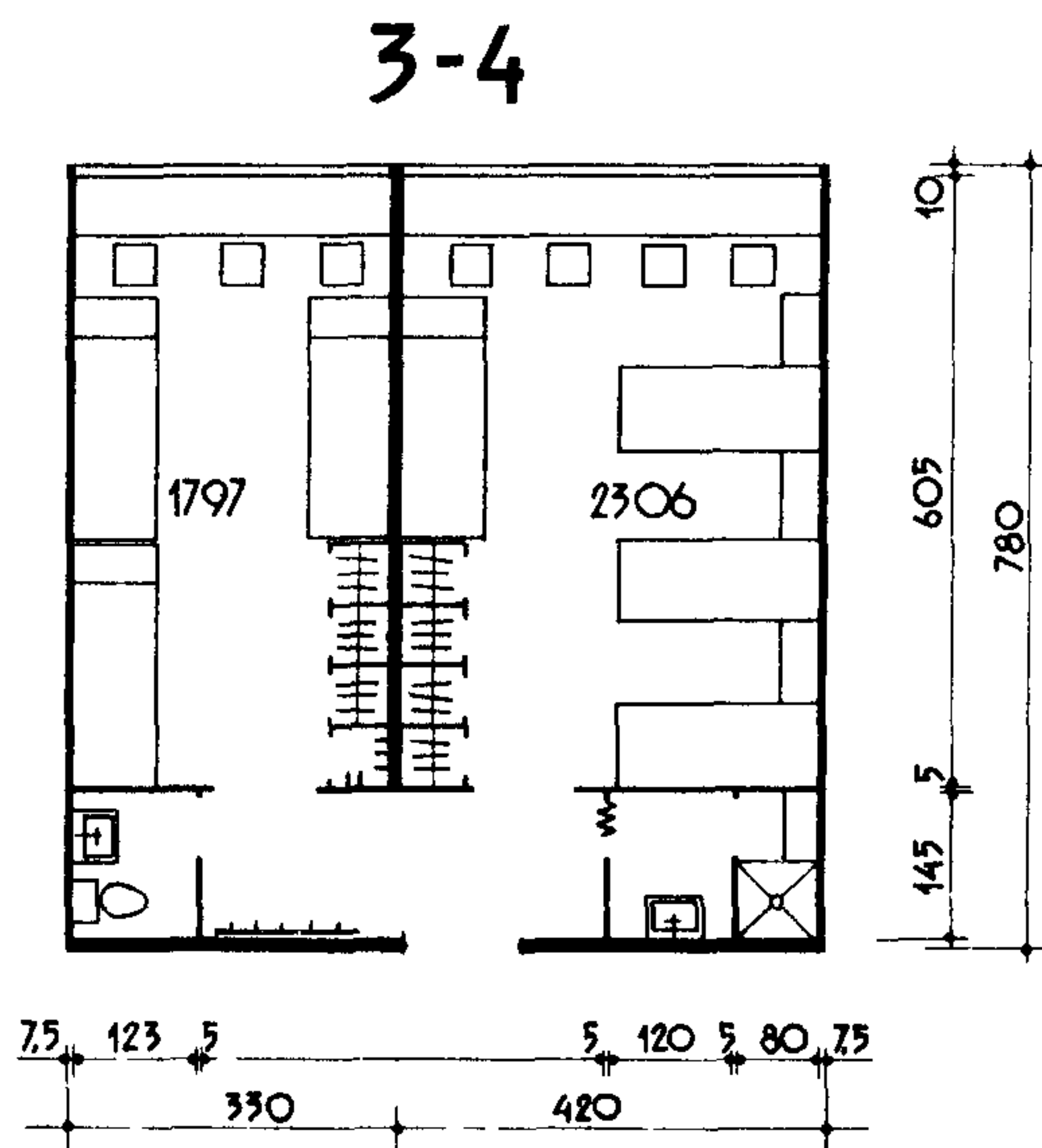
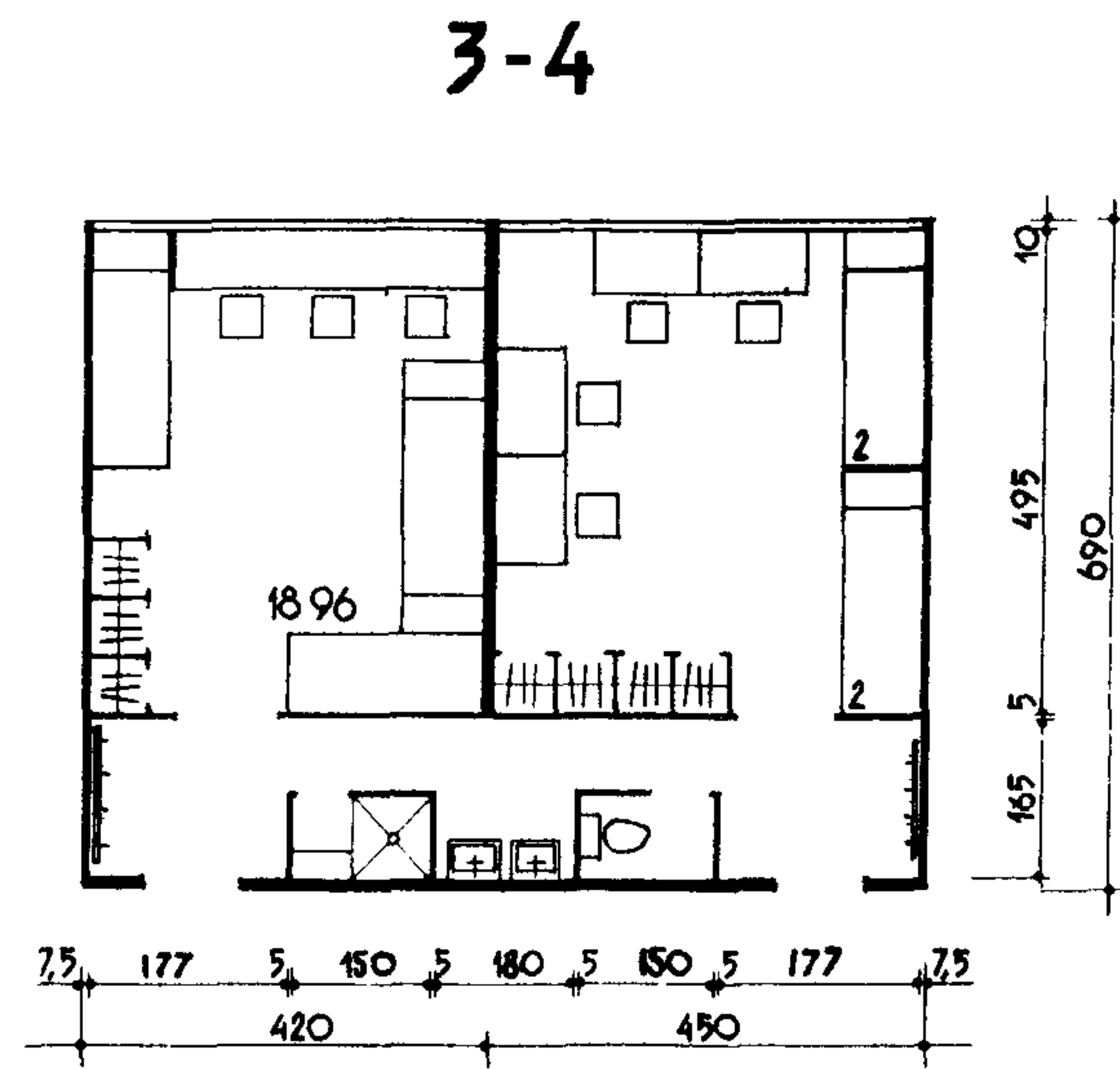
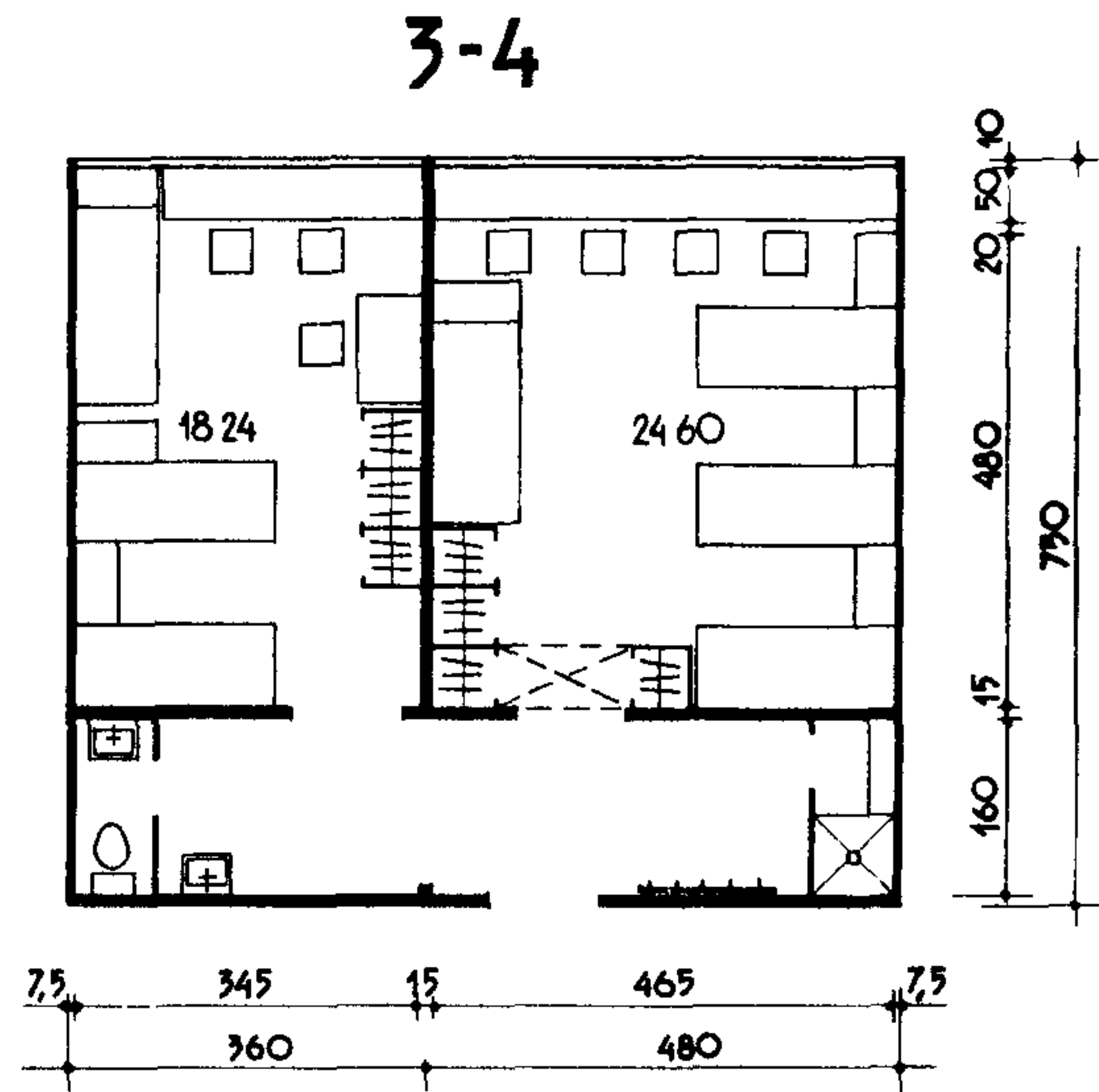

ПРОДОЛЬНЫЕ НЕСУЩИЕ СТЕНЫ - ШАГ 600 СМ

ЖИЛАЯ ЯЧЕЙКА НА 10 ЧЕЛОВЕК

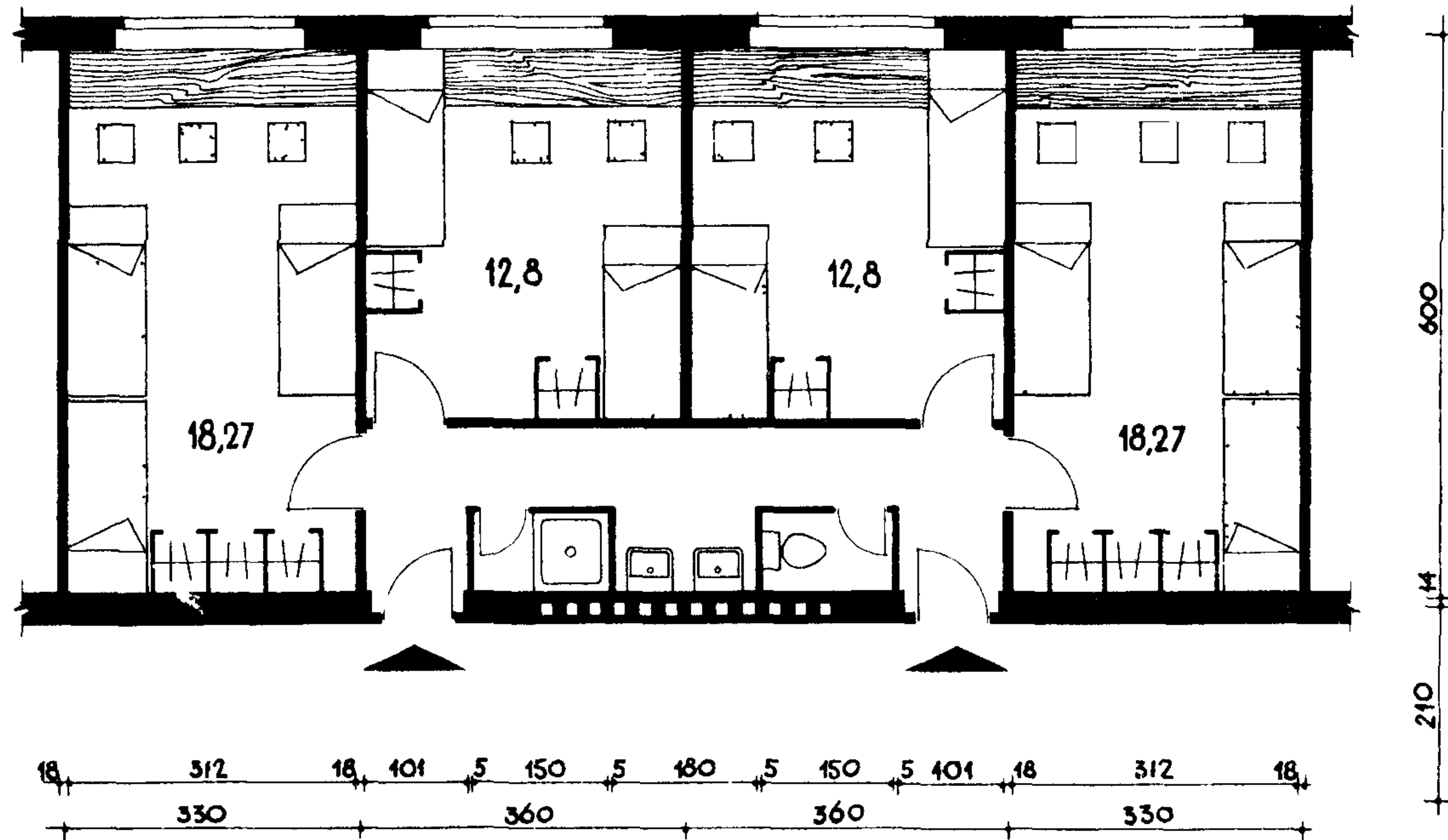

ЭКСПЛИКАЦИЯ

- 1 ЖИЛАЯ КОМНАТА НА 2 ЧЕЛОВЕКА
- 2 ЖИЛАЯ КОМНАТА НА 3 ЧЕЛОВЕКА
- 3 КОМНАТЫ УЧЕБНЫХ ЗАНЯТИЙ
- 4 КУХНЯ - СТОЛОВАЯ
- 5 БЫТОВАЯ КОМНАТА

ФРАГМЕНТ ТИПОВОГО ЭТАЖА

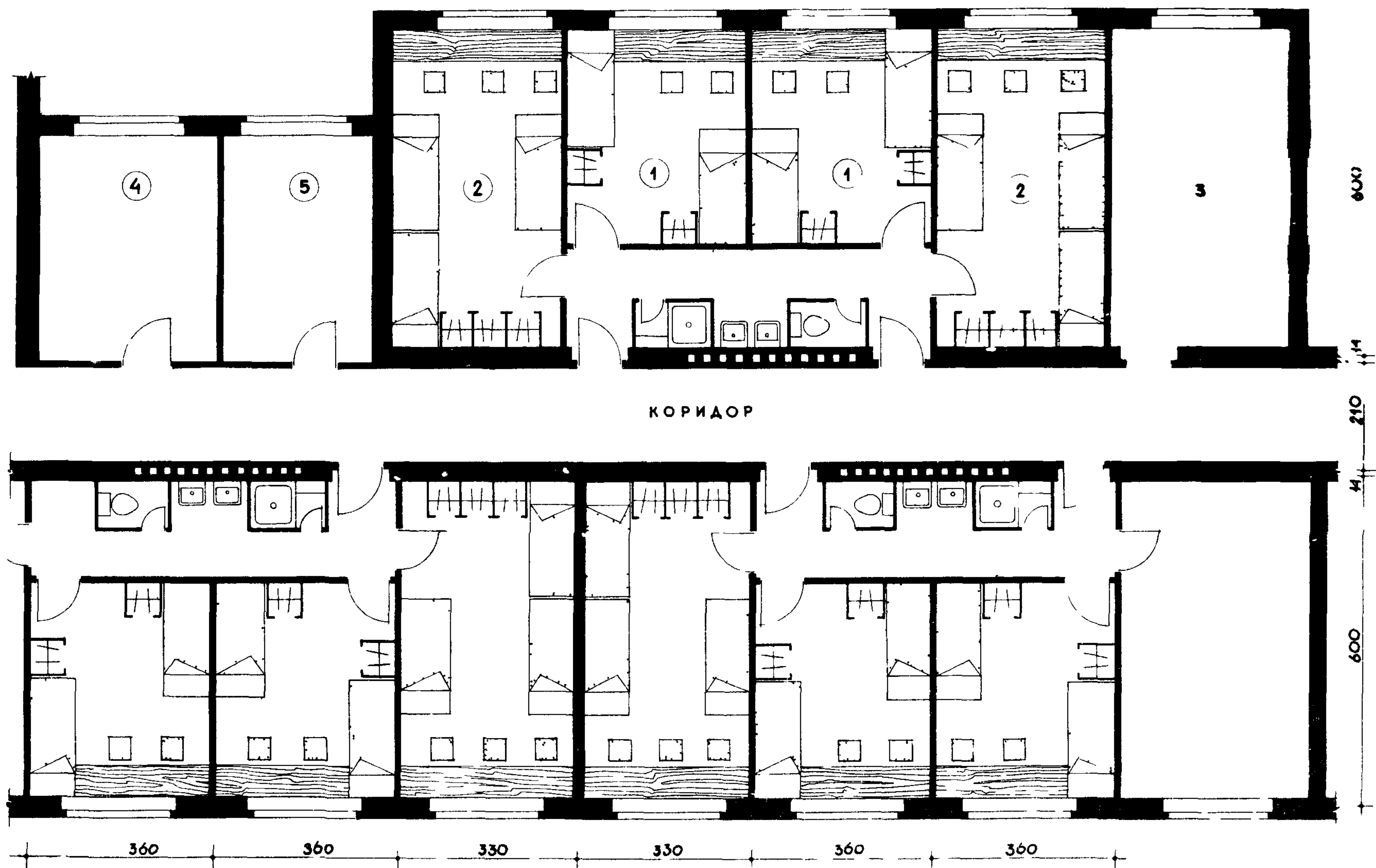

В ОСНОВУ ПЛАНИРОВКИ ПРИНЯТА ЖИЛАЯ ЯЧЕЙКА СЕРИИ 3^Э ЭТАЖНЫХ ОБЩЕЖИТИЙ НА 537 И 1070 МЕСТ ОТДЕЛЬНОСТОЯЩИЕ И В КОМПЛЕКСЕ СО СТЕНАМИ ИЗ КИРПИЧА ; РАЗРАБОТАН ЦНИИЭП УЧЕБНЫХ ЗДАНИЙ

ПОПЕРЕЧНЫЕ НЕСУЩИЕ СТЕНЫ. ШАГ 600 СМ

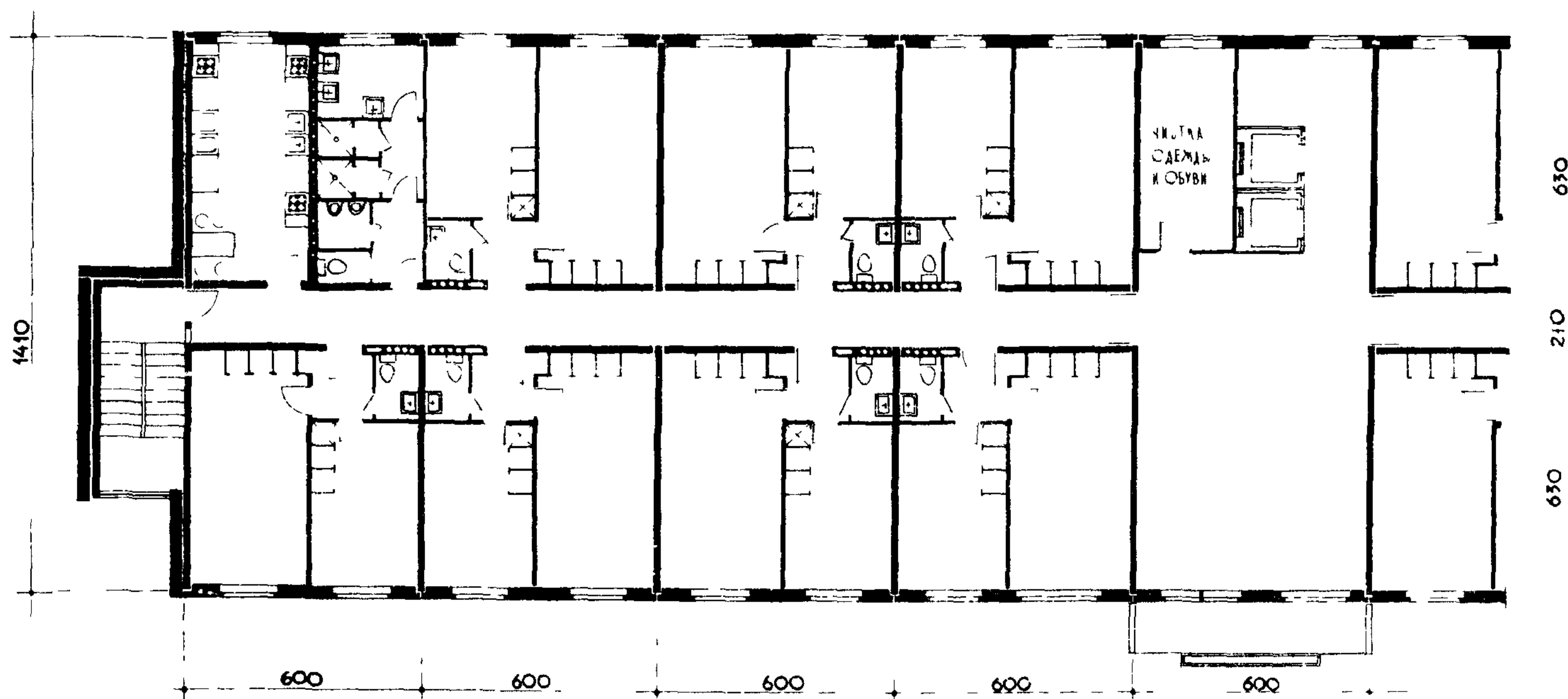

В ОСНОВУ ПЛАНИРОВКИ ПРИНЯТ ПРОЕКТ 9 ЭТ ОБЩЕЖИТИЯ НА 595 ЧЕЛ СЕРИИ 1-468 Б

ПОПЕРЕЧНЫЕ НЕСУЩИЕ СТЕНЫ. ШАГ - 660 СМ.

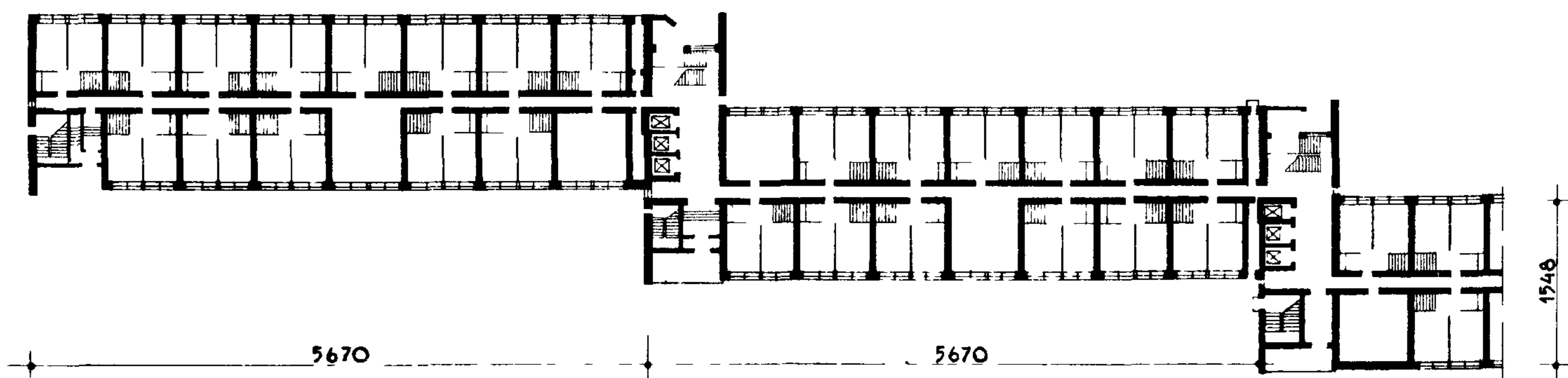

В ОСНОВУ ПЛАНИРОВКИ ПРИНЯТ ПРОЕКТ 9-ЭТАЖНОГО ОБЩЕЖИТИЯ ДЛЯ г. ТОЛЬЯТТИ

КАРКАС - ШАГ 600 СМ

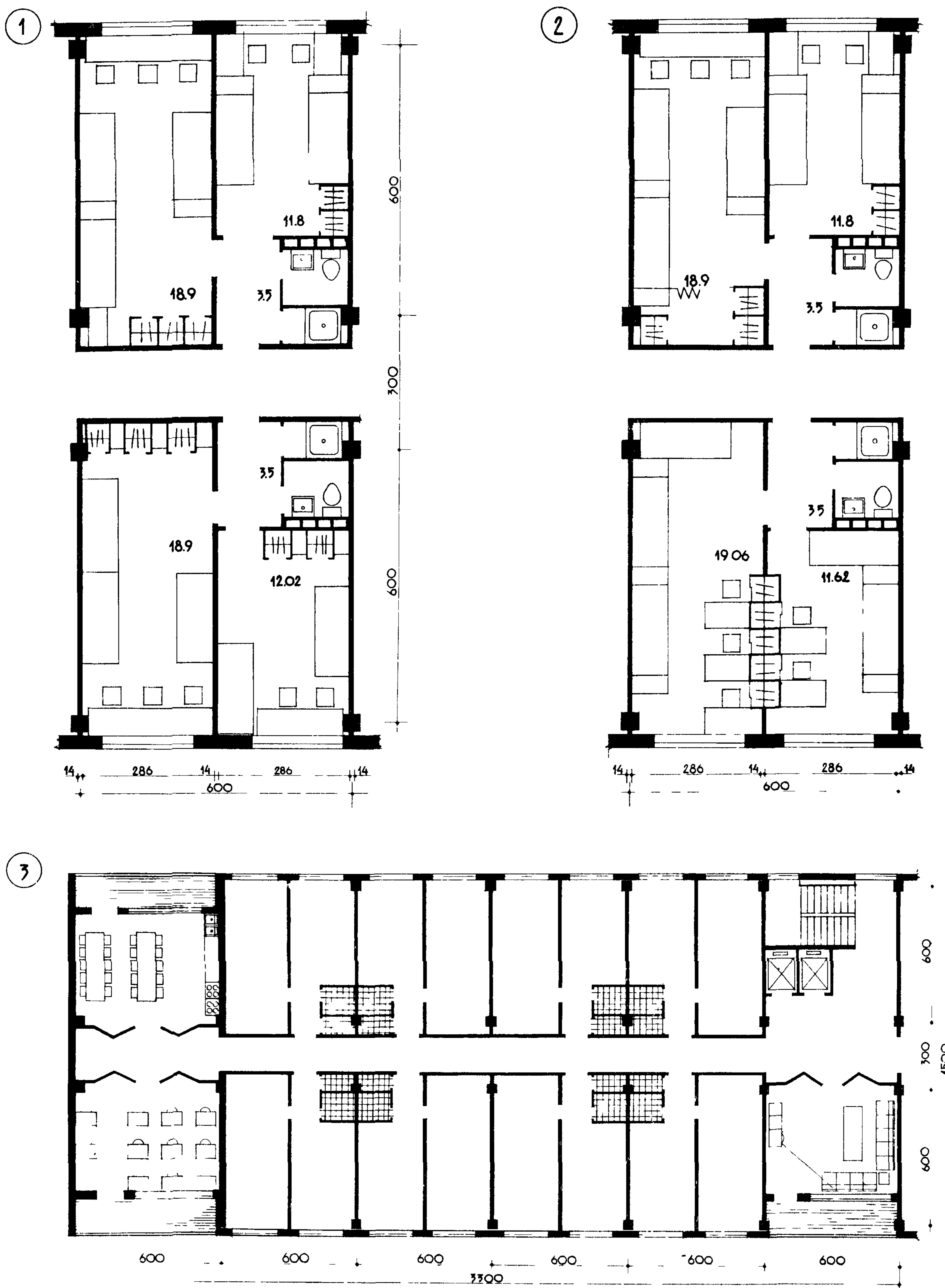

УКРУПНЕННЫЕ КОНСТРУКТИВНО-ПЛАНИ-
РОВОЧНЫЕ ЯЧЕЙКИ /КП-ячейки/

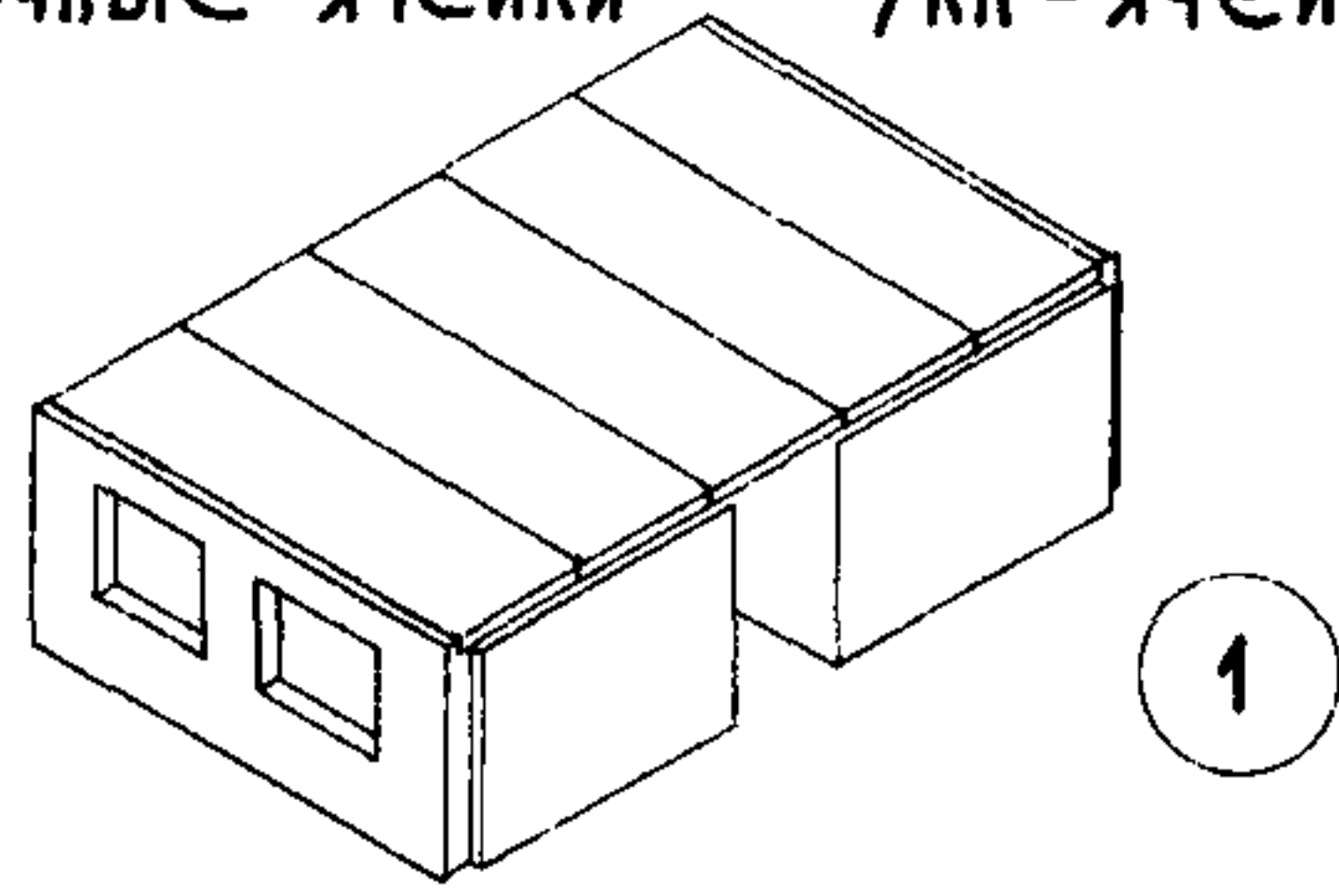

1

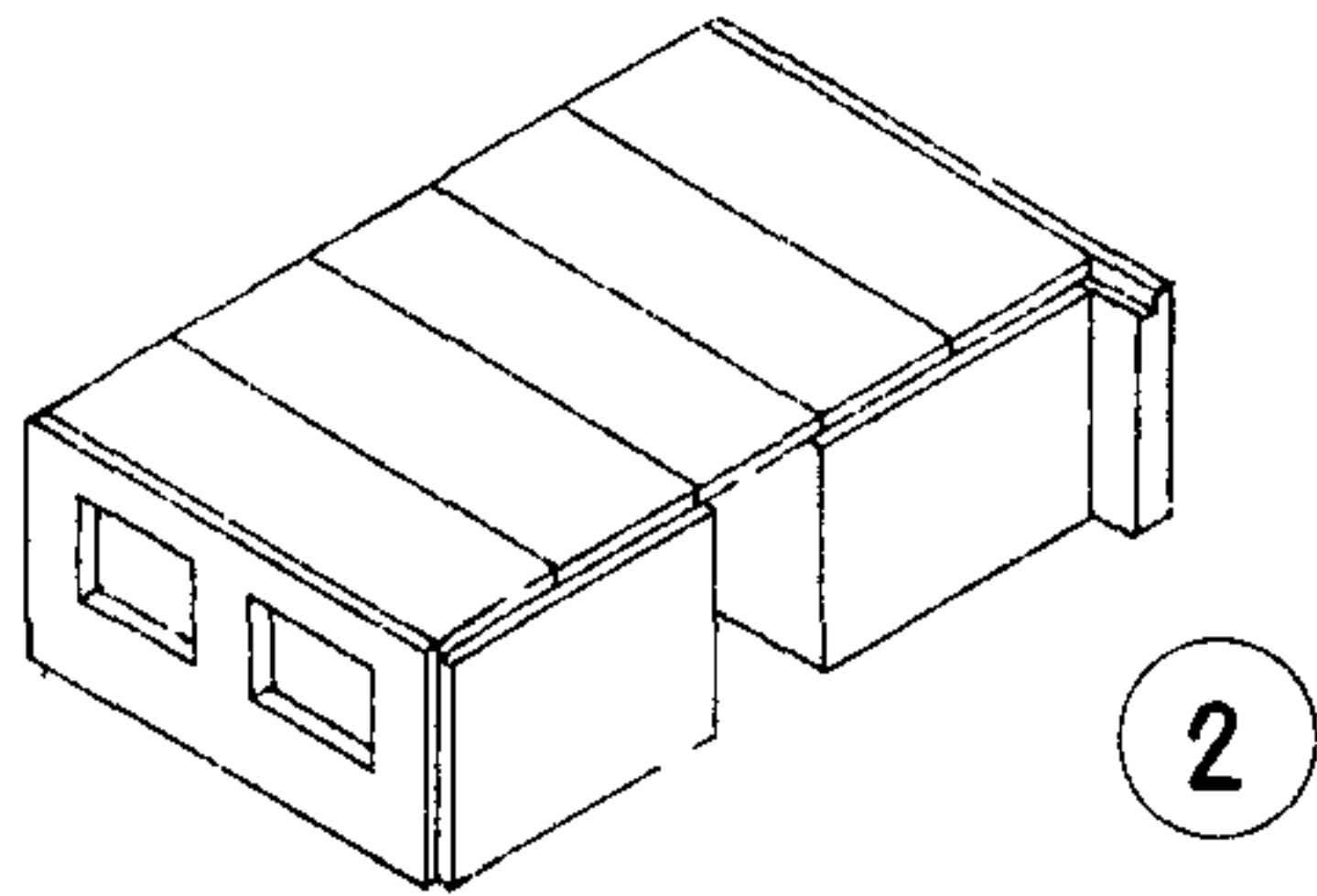

2

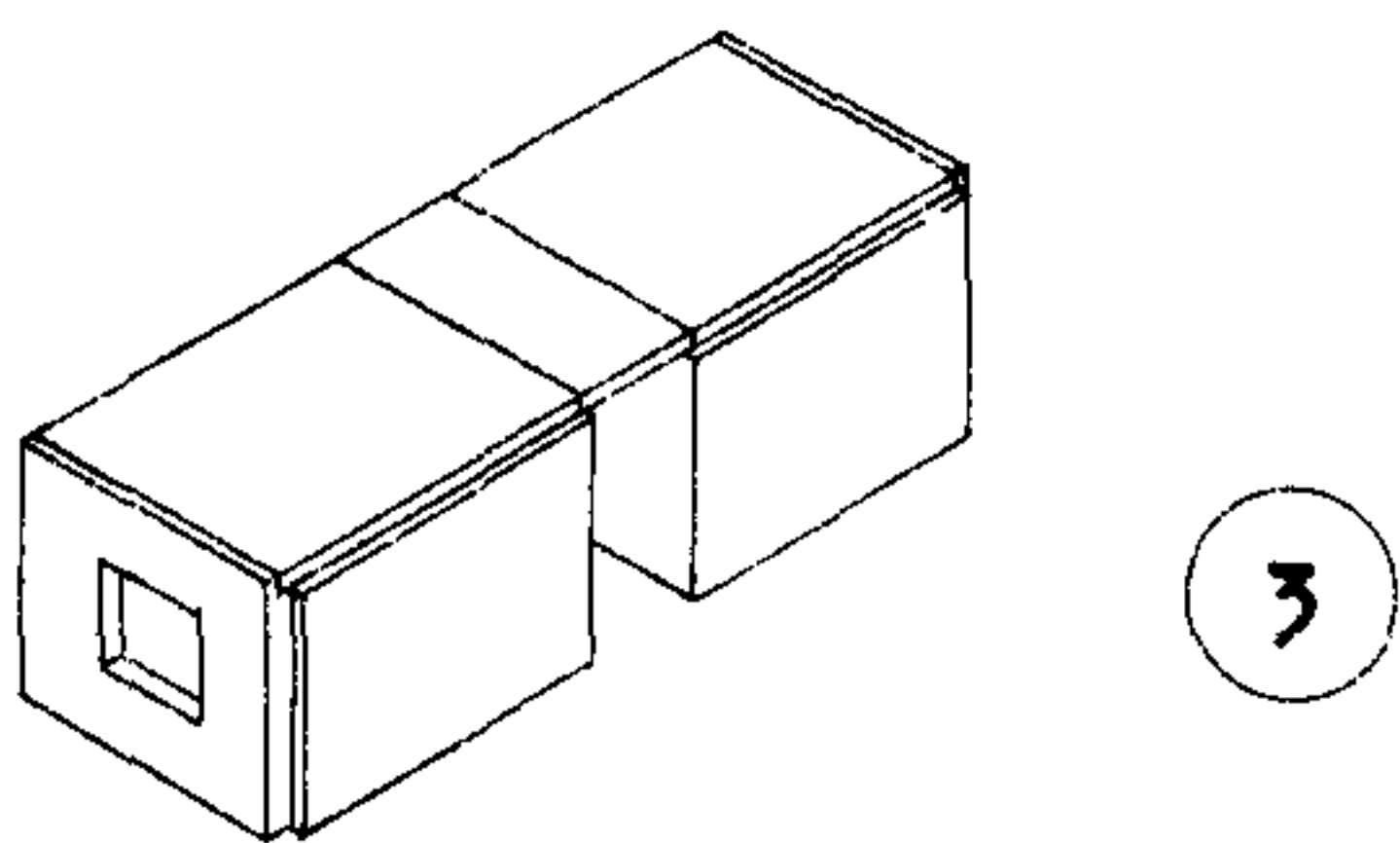

3

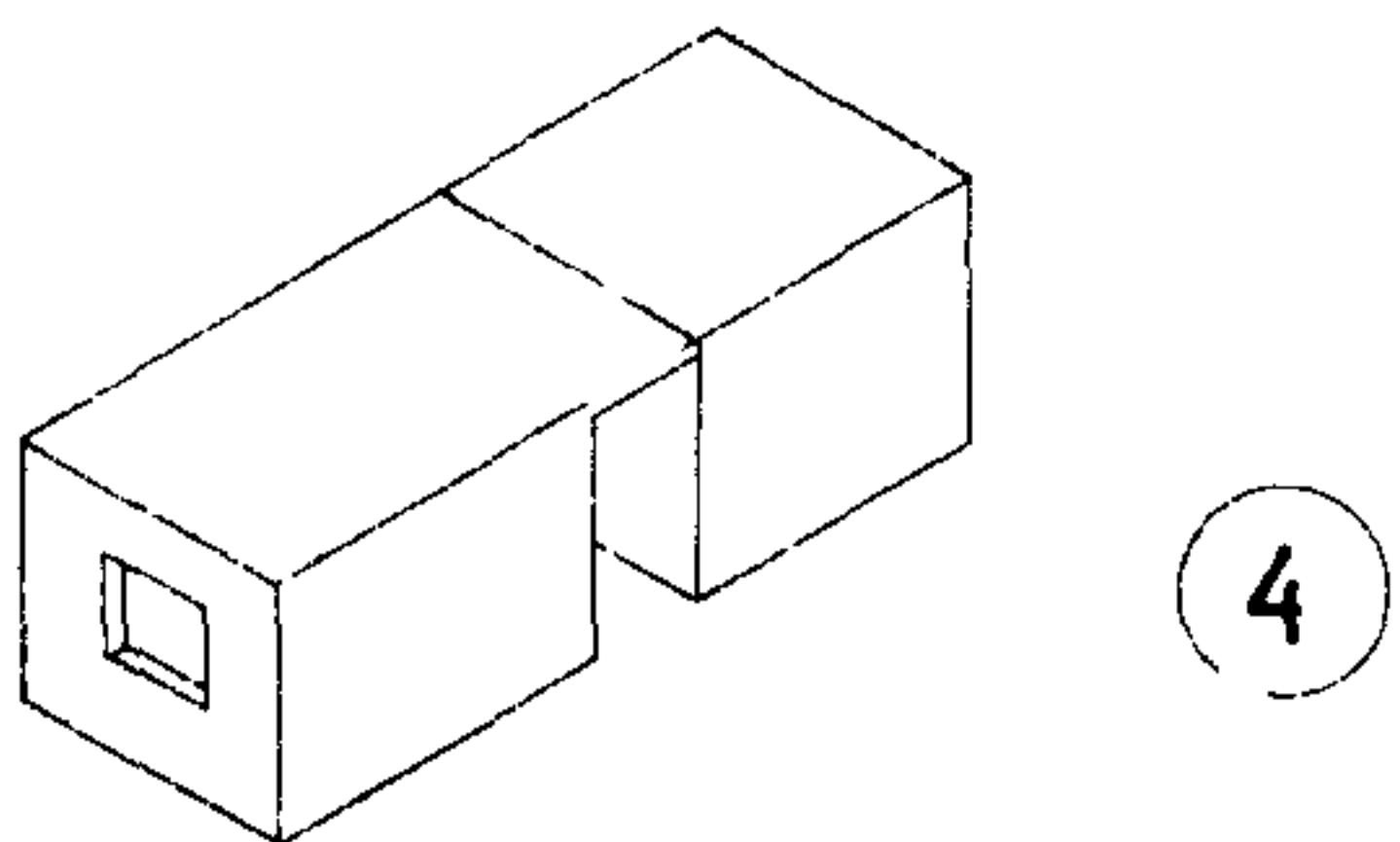

4

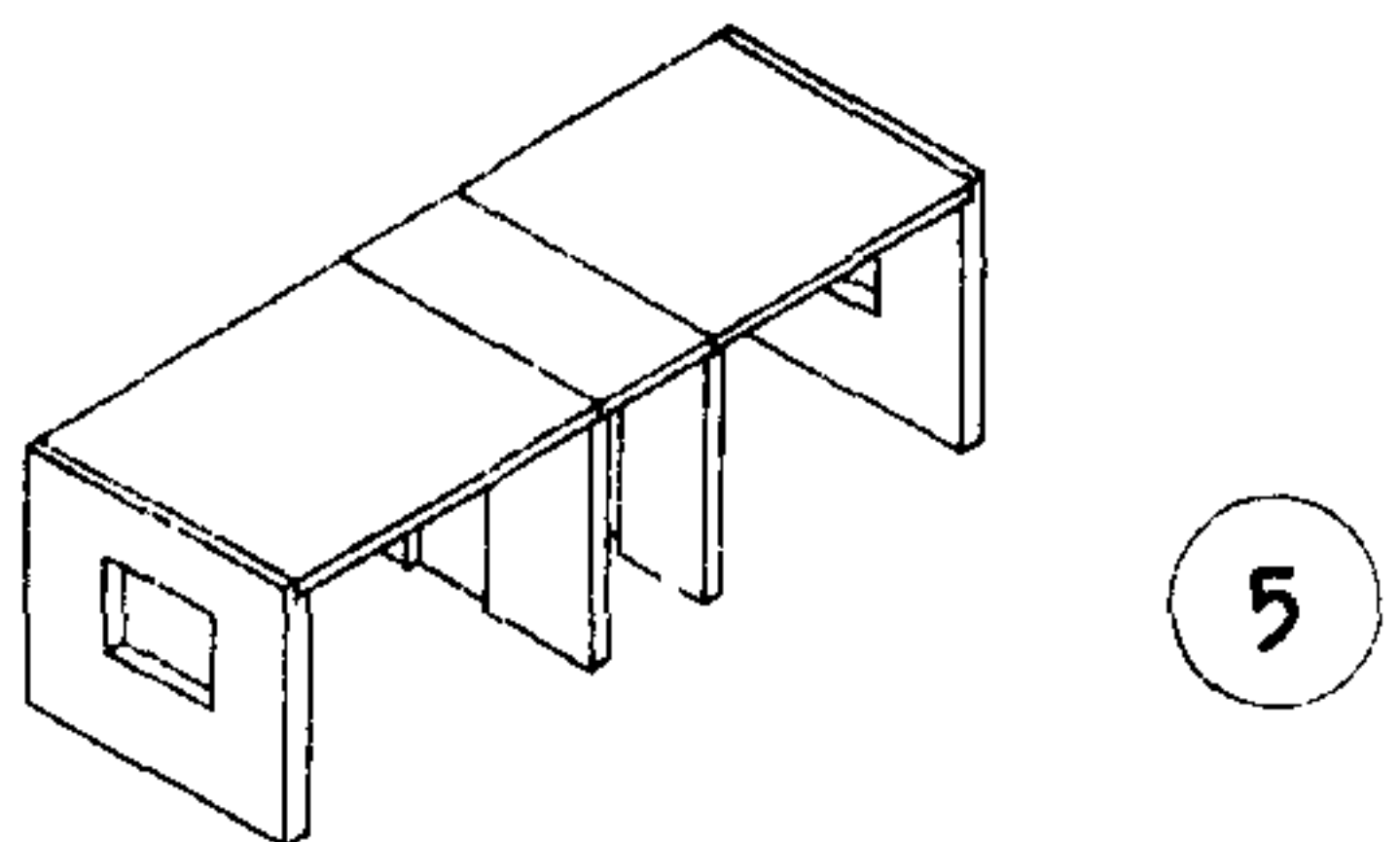

5

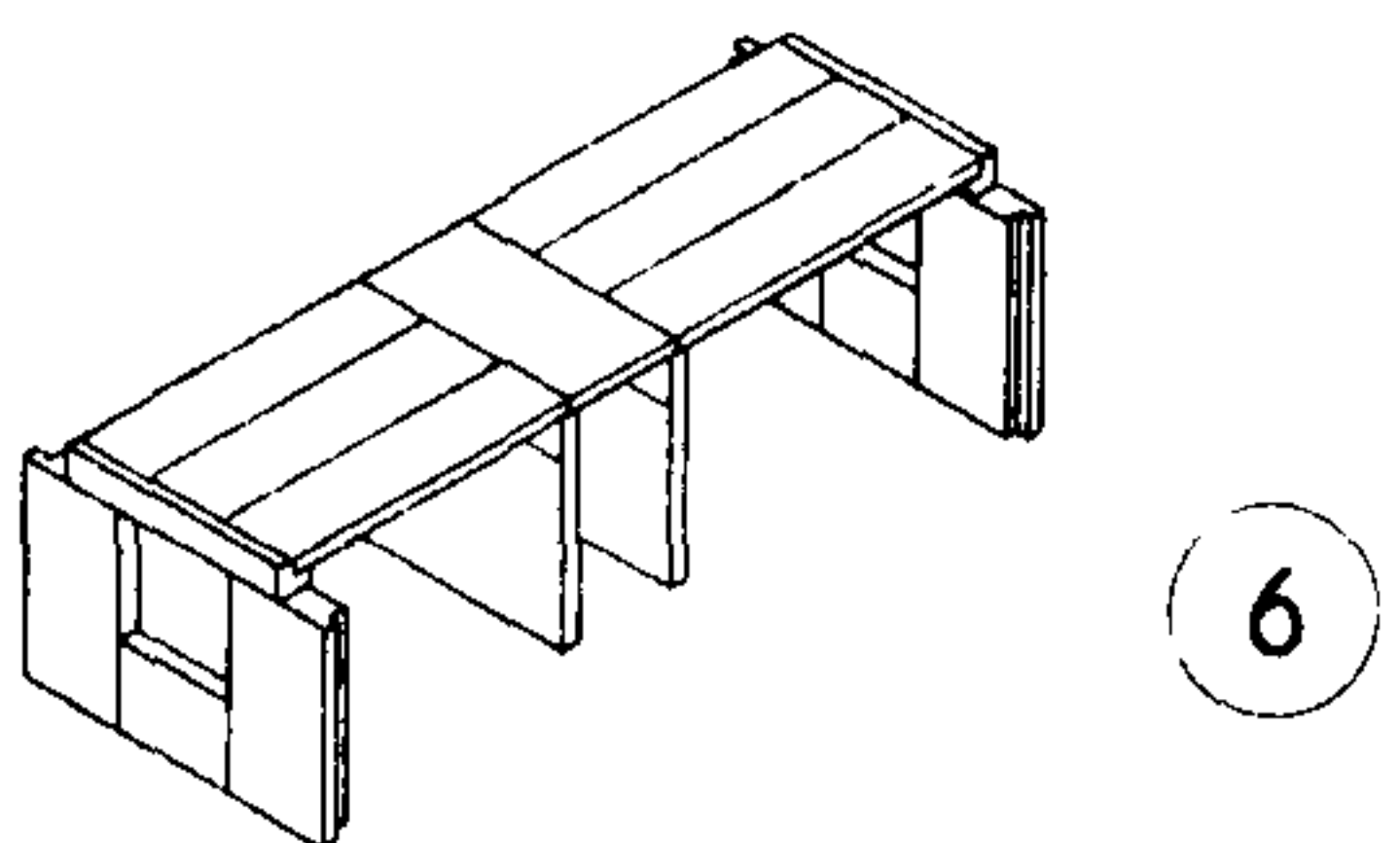

6

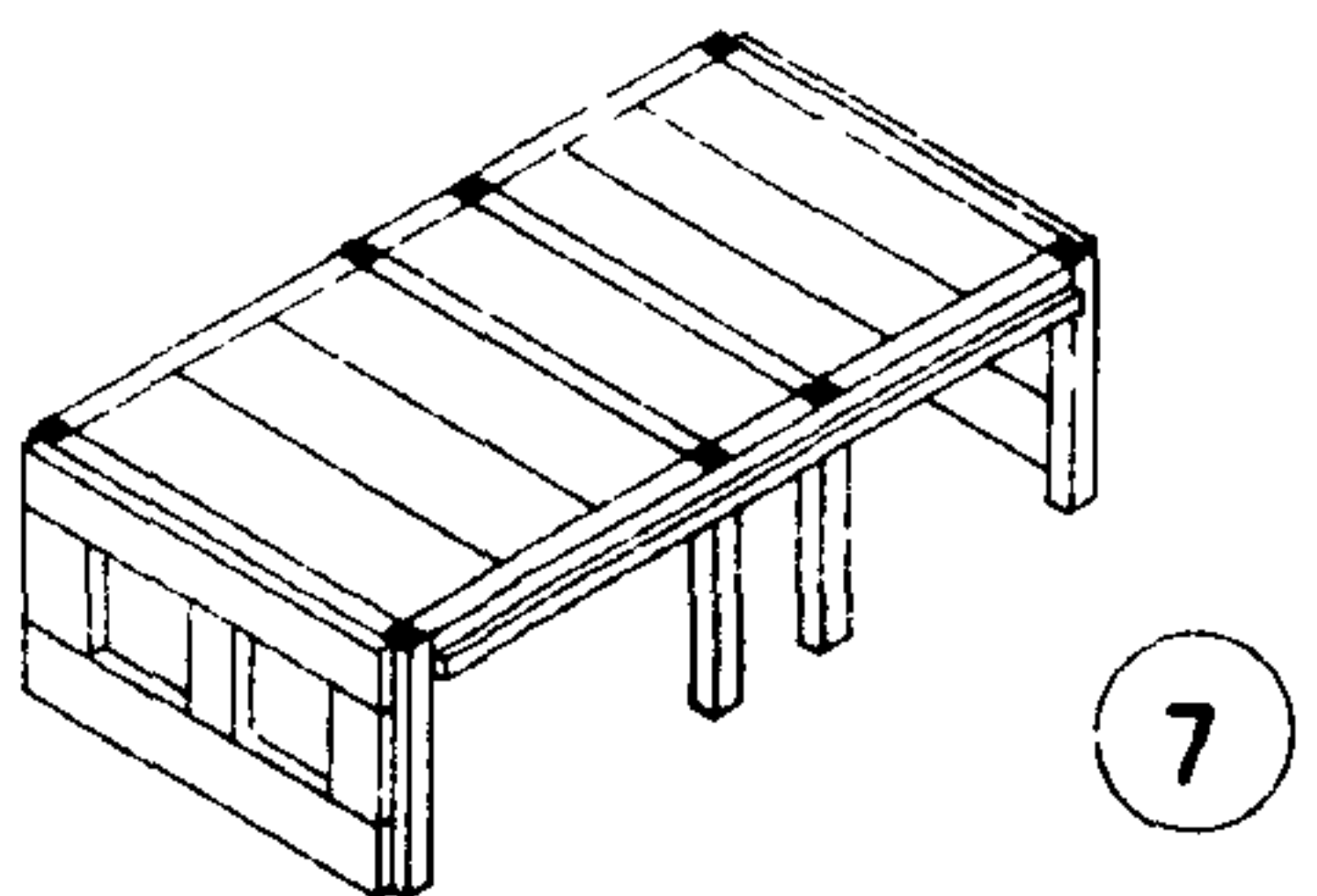

7

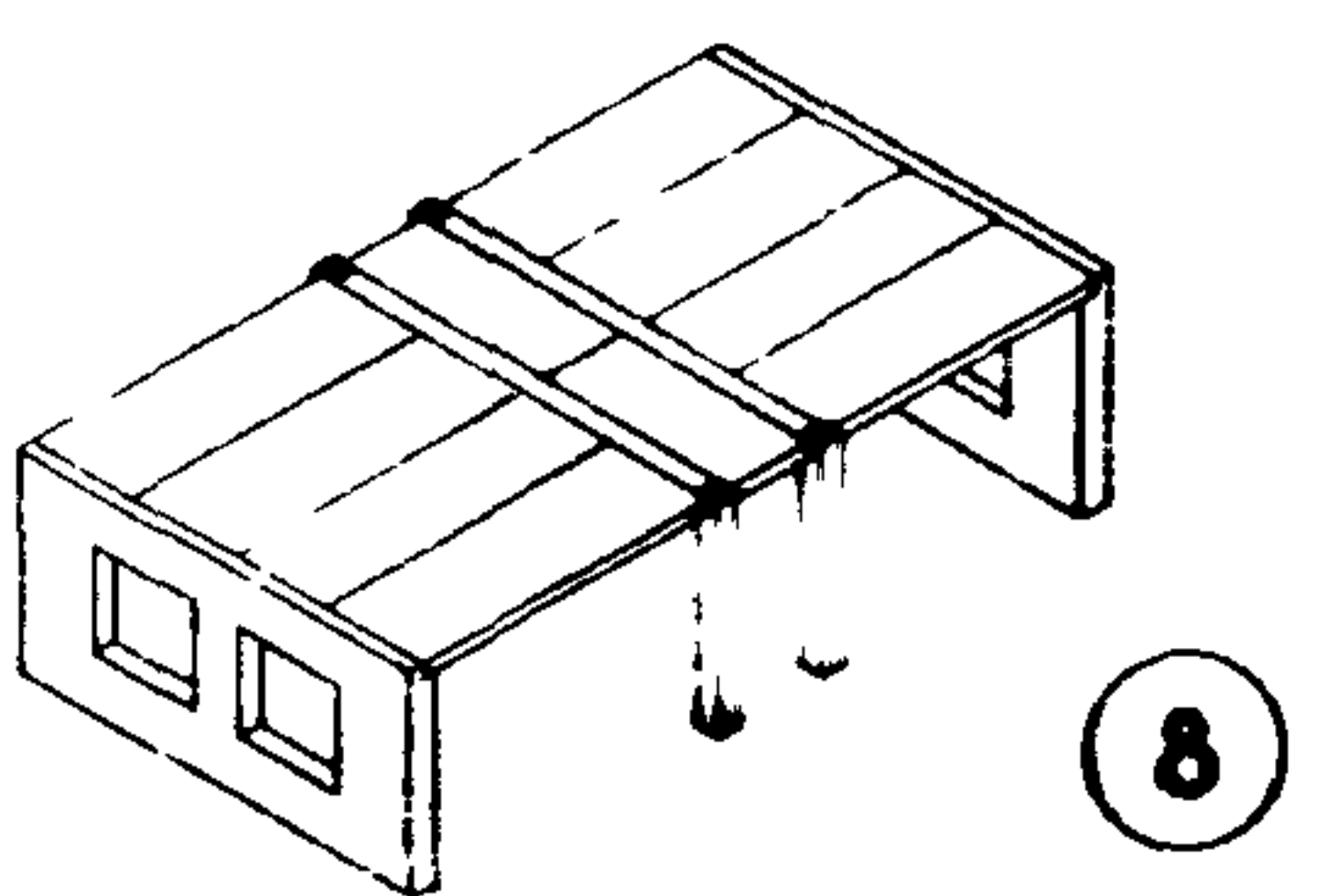

8

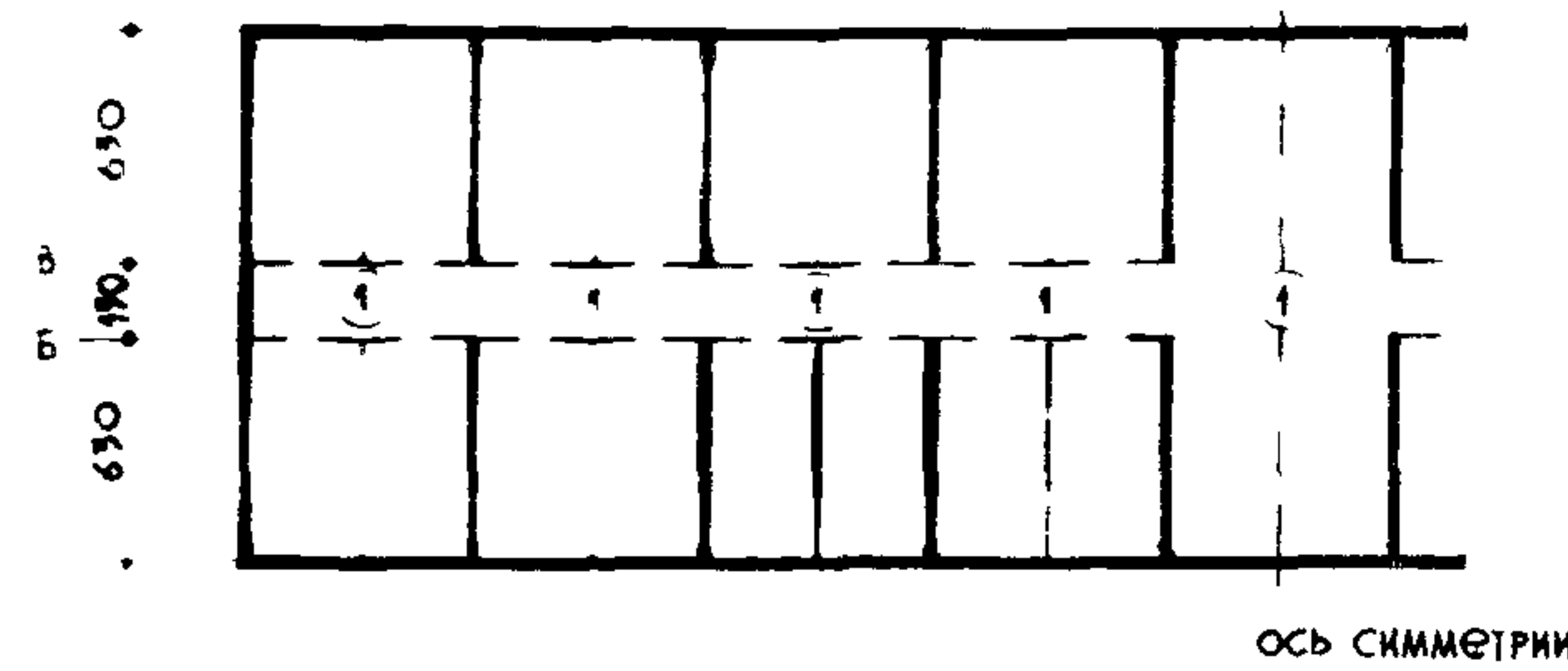

ОСЬ СИММЕТРИИ

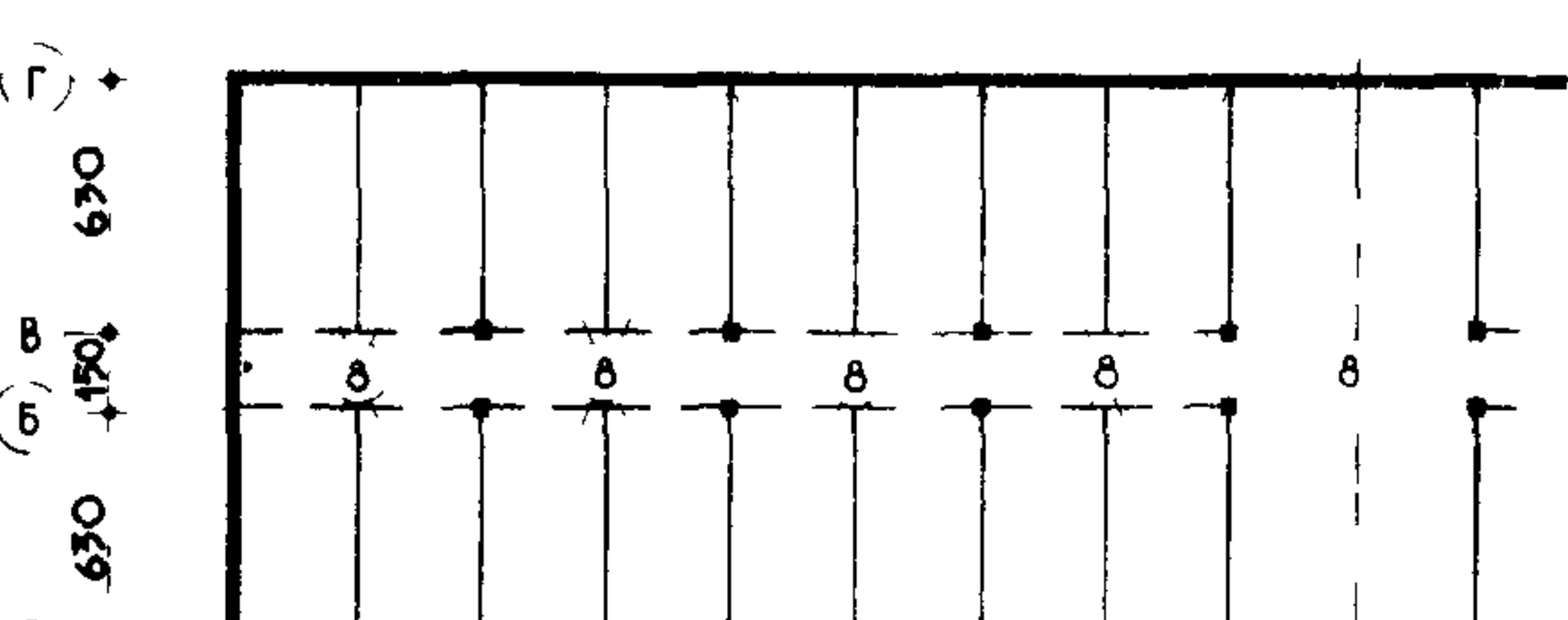
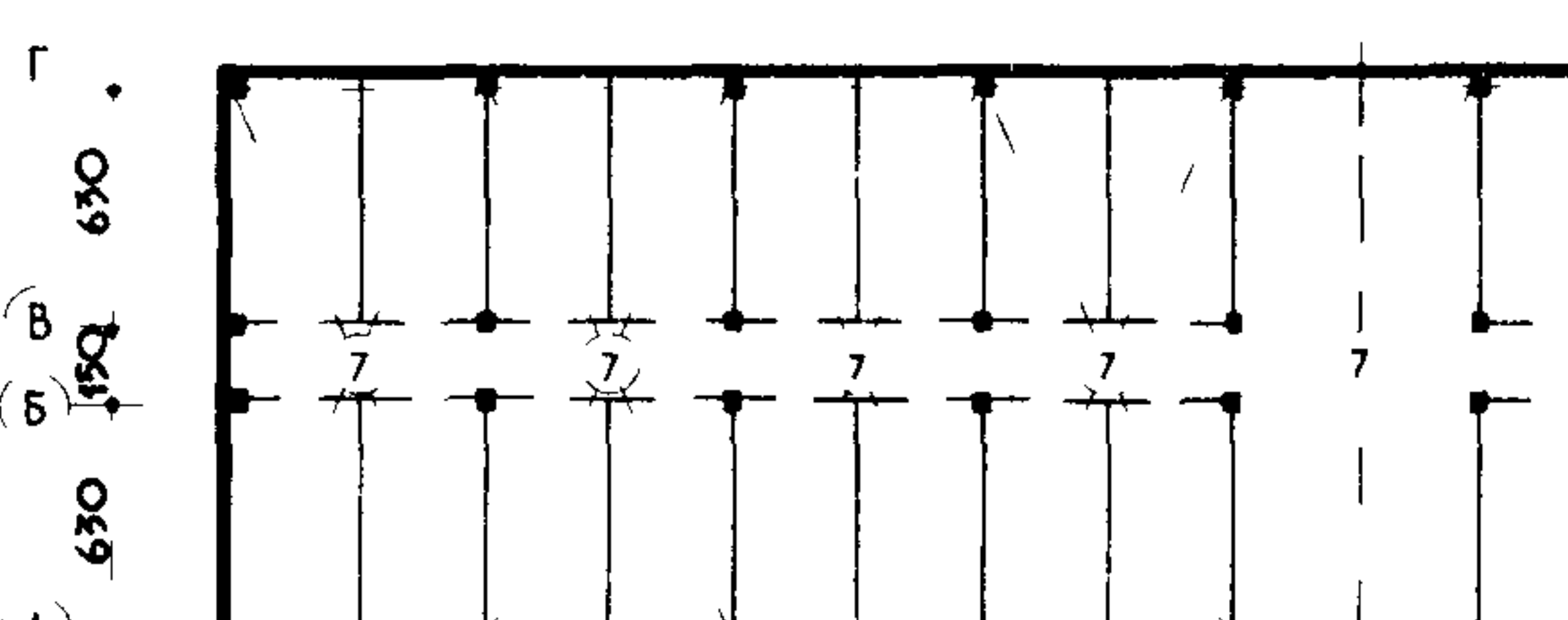
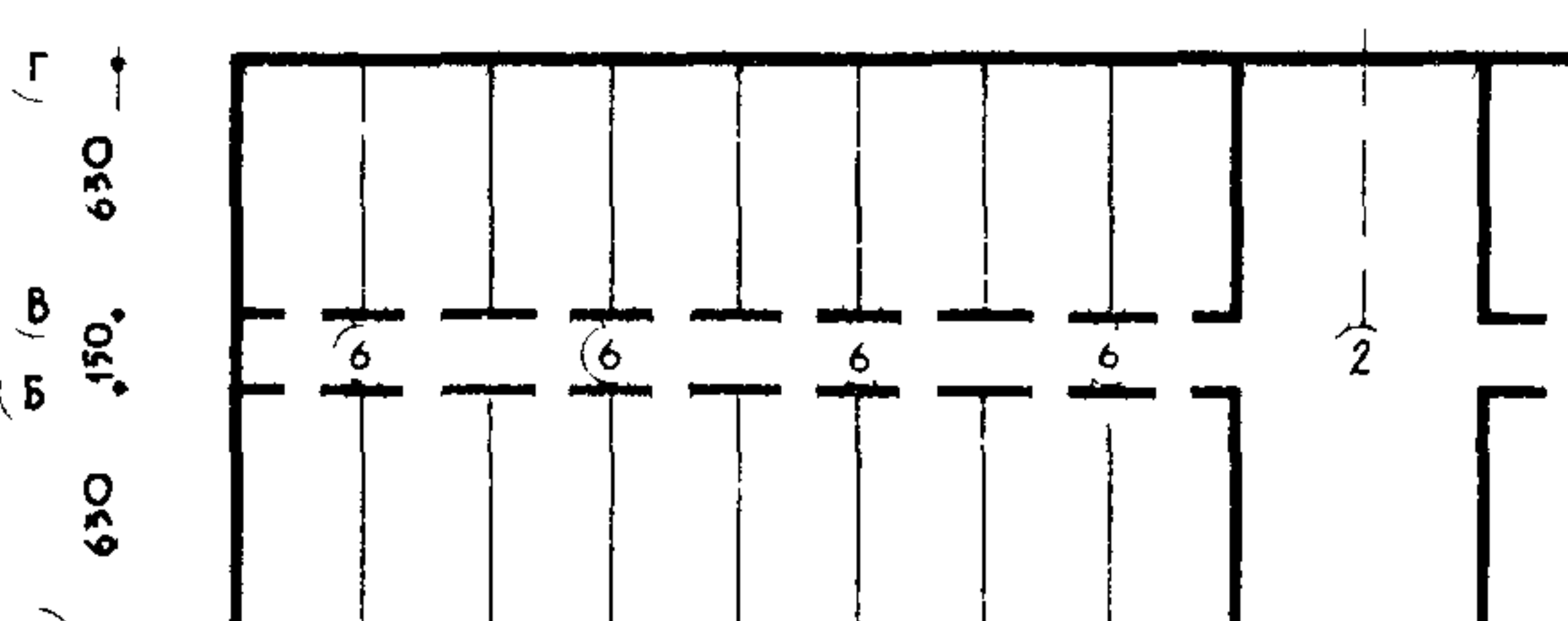
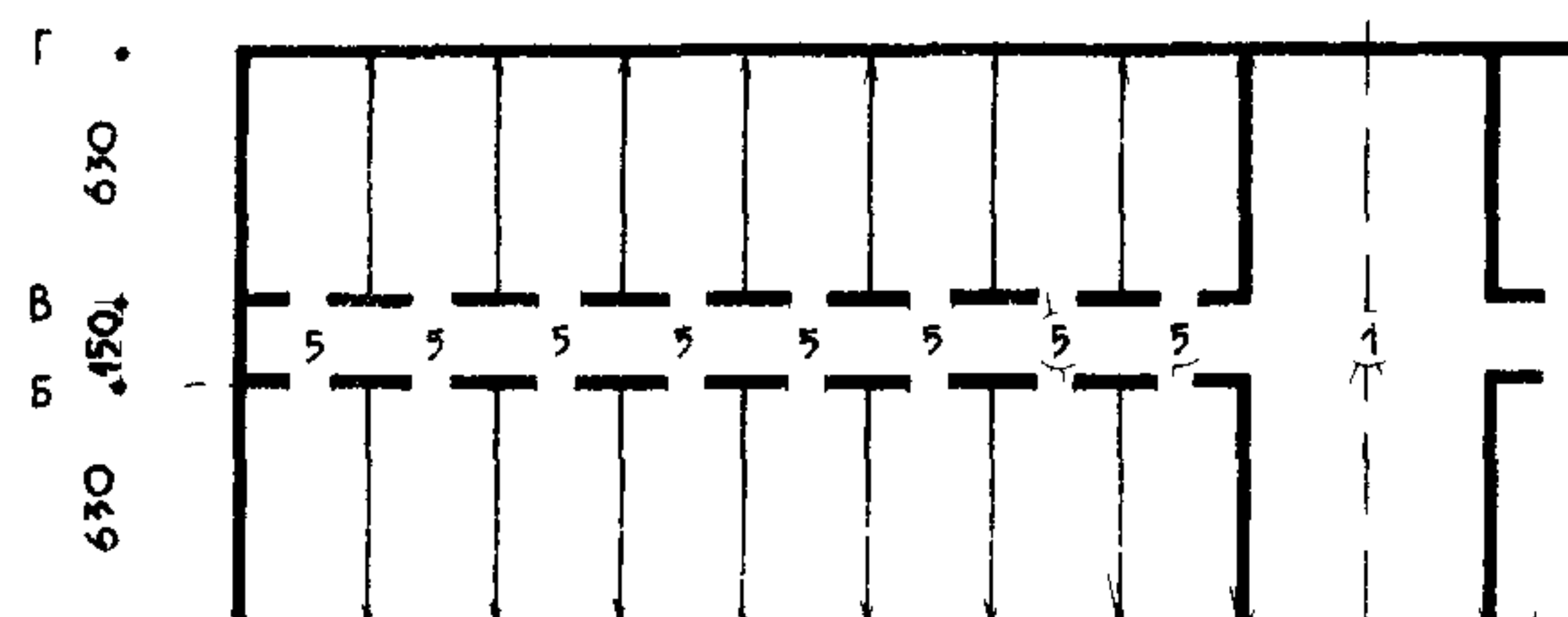
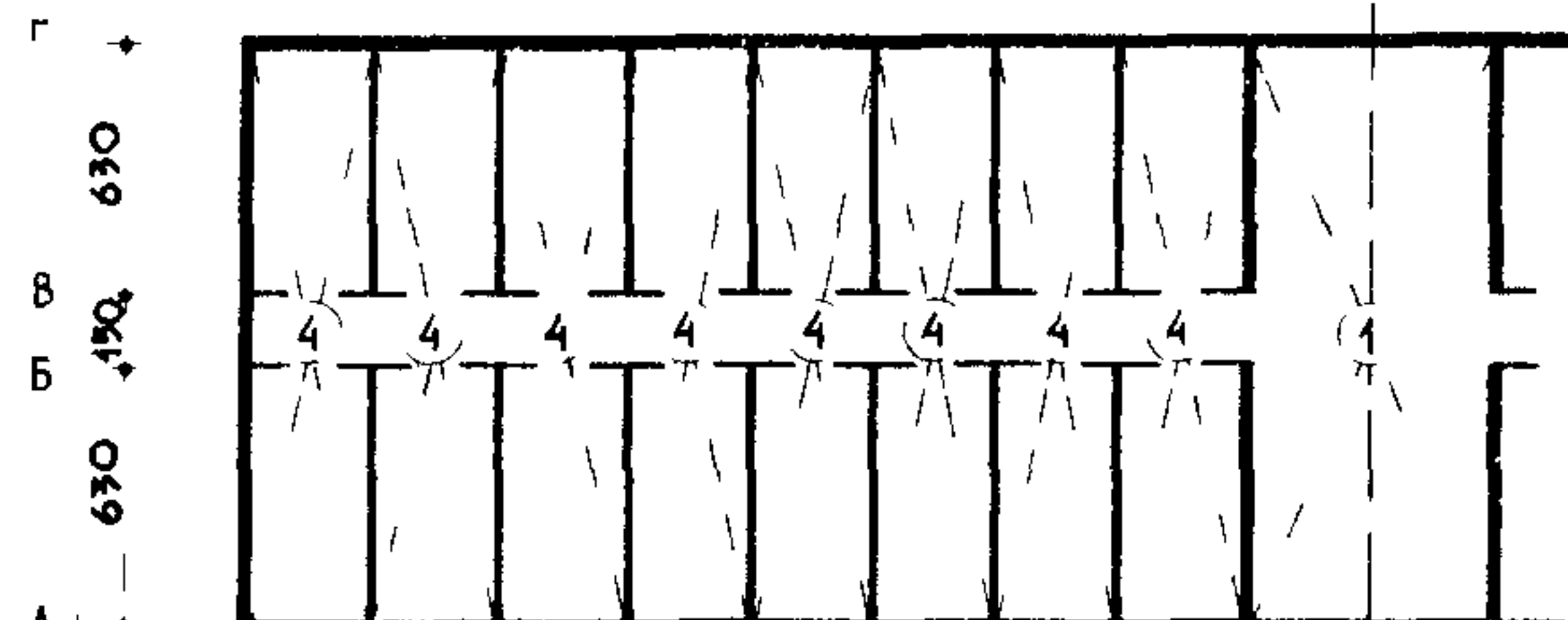
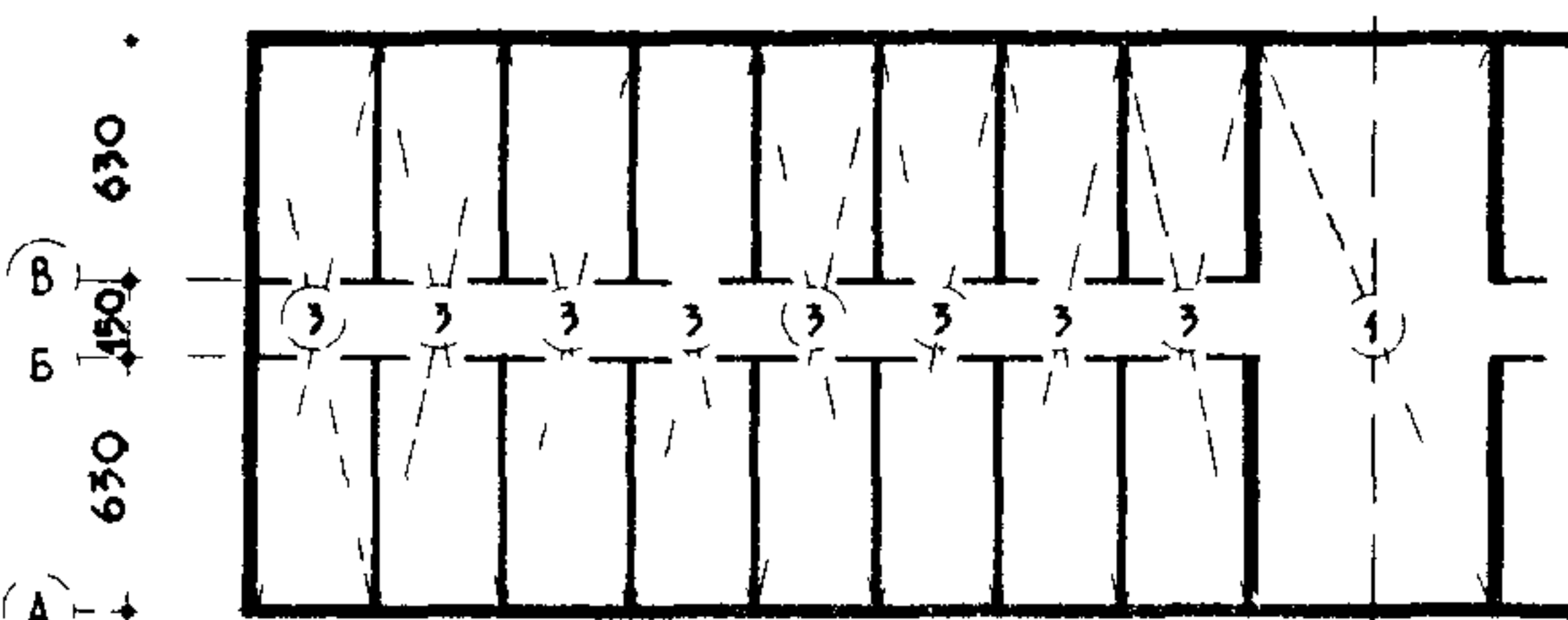
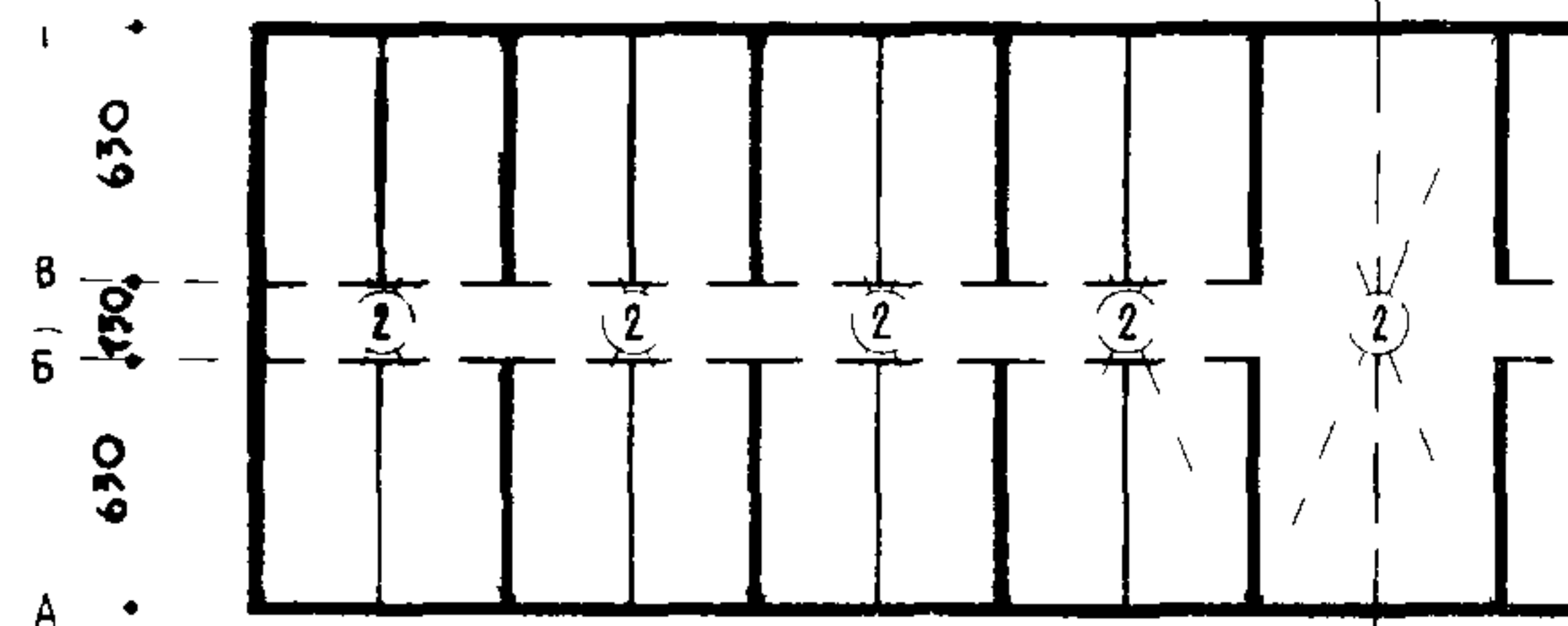

600 600 600 600 600

ПРИВЯЗКА ЭЛЕМЕНТОВ
К РАЗБИВОЧНЫМ ОСЯМ

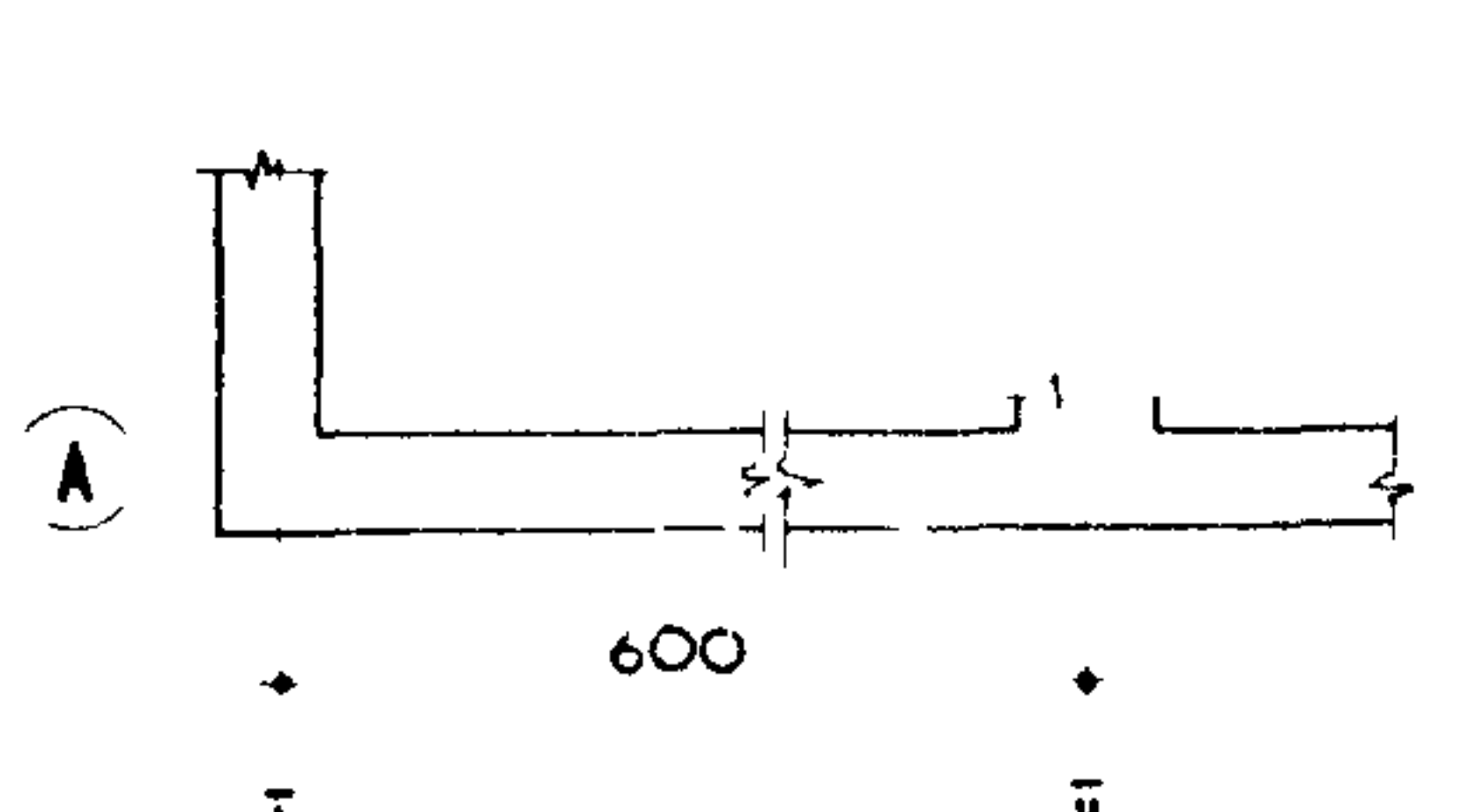
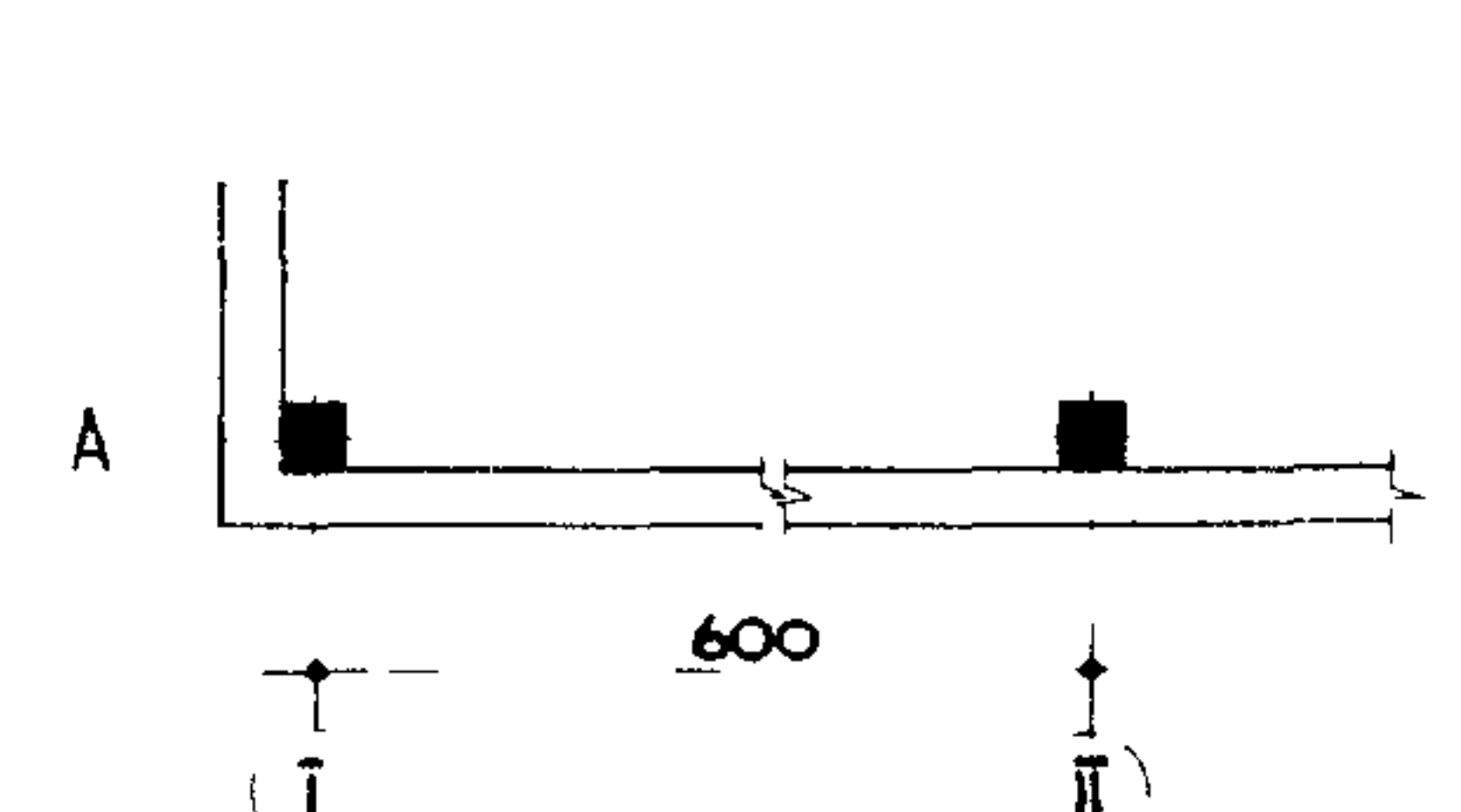
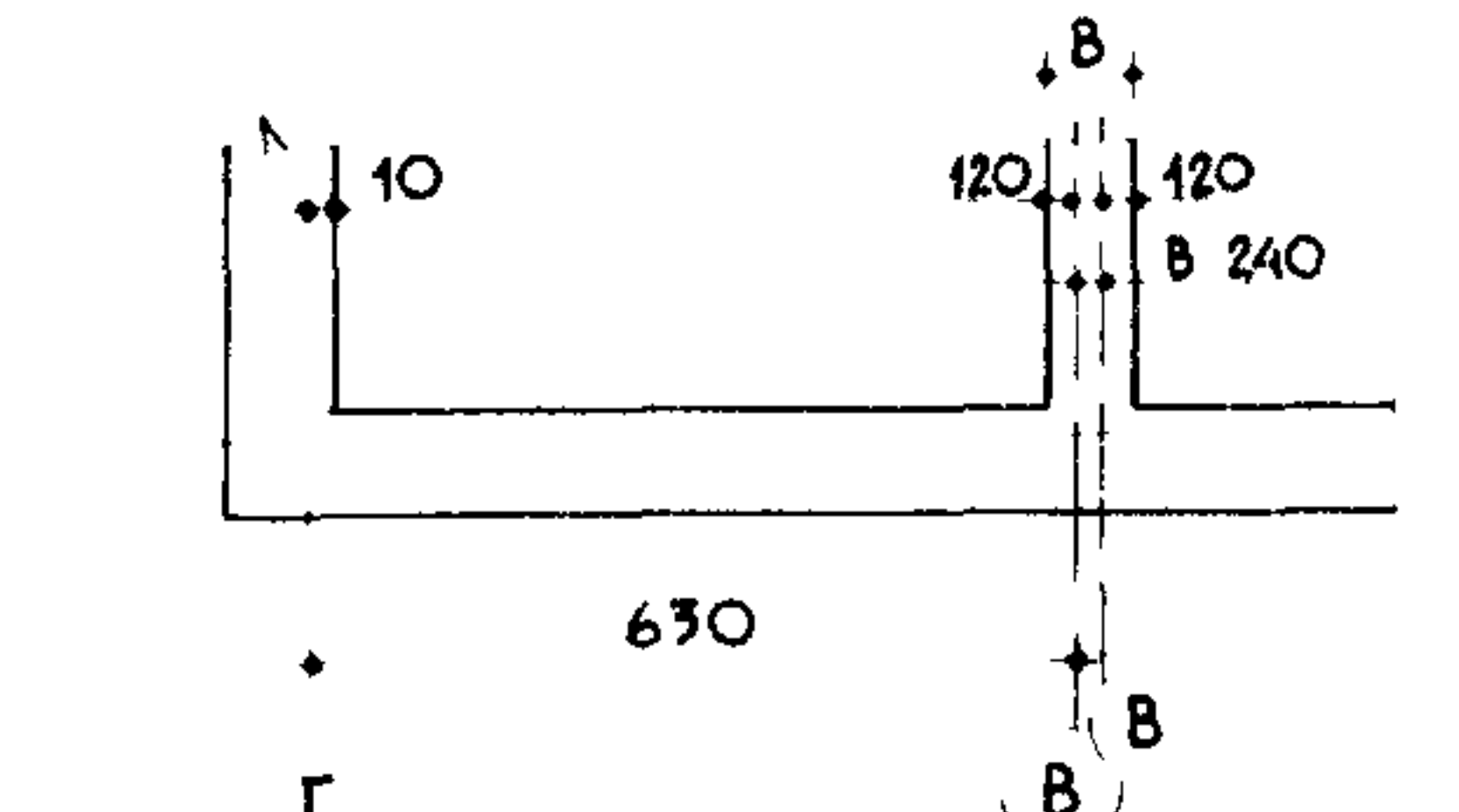
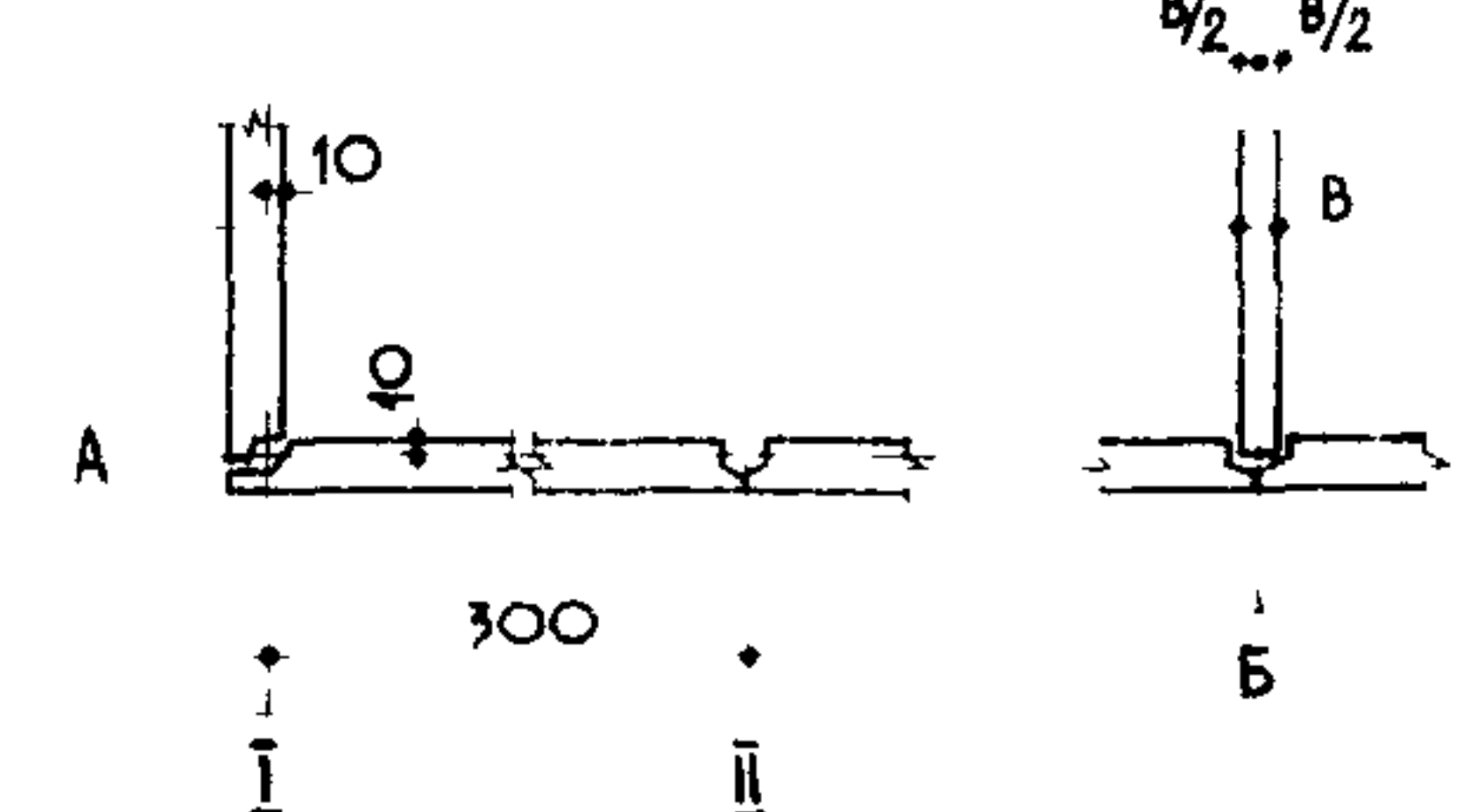
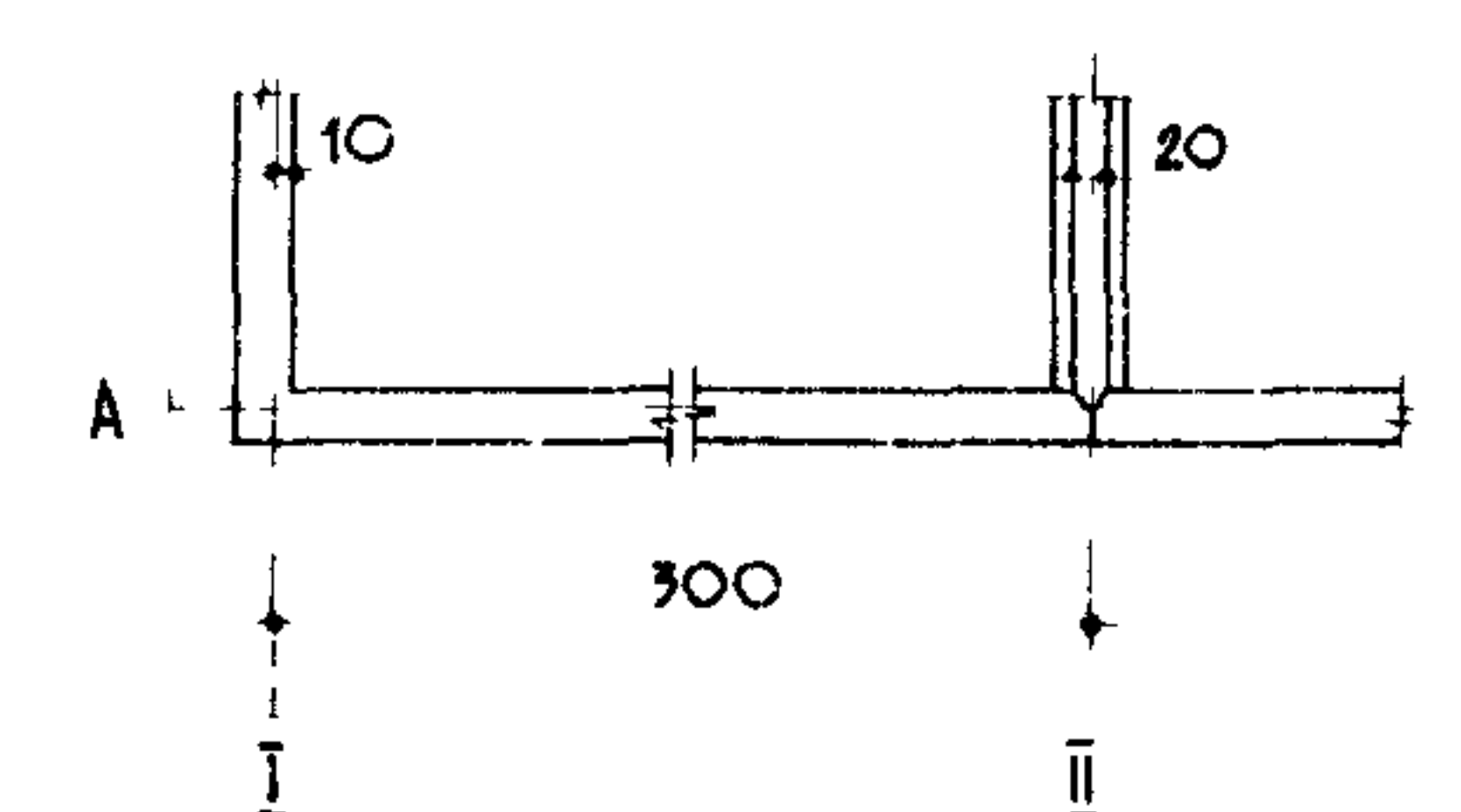
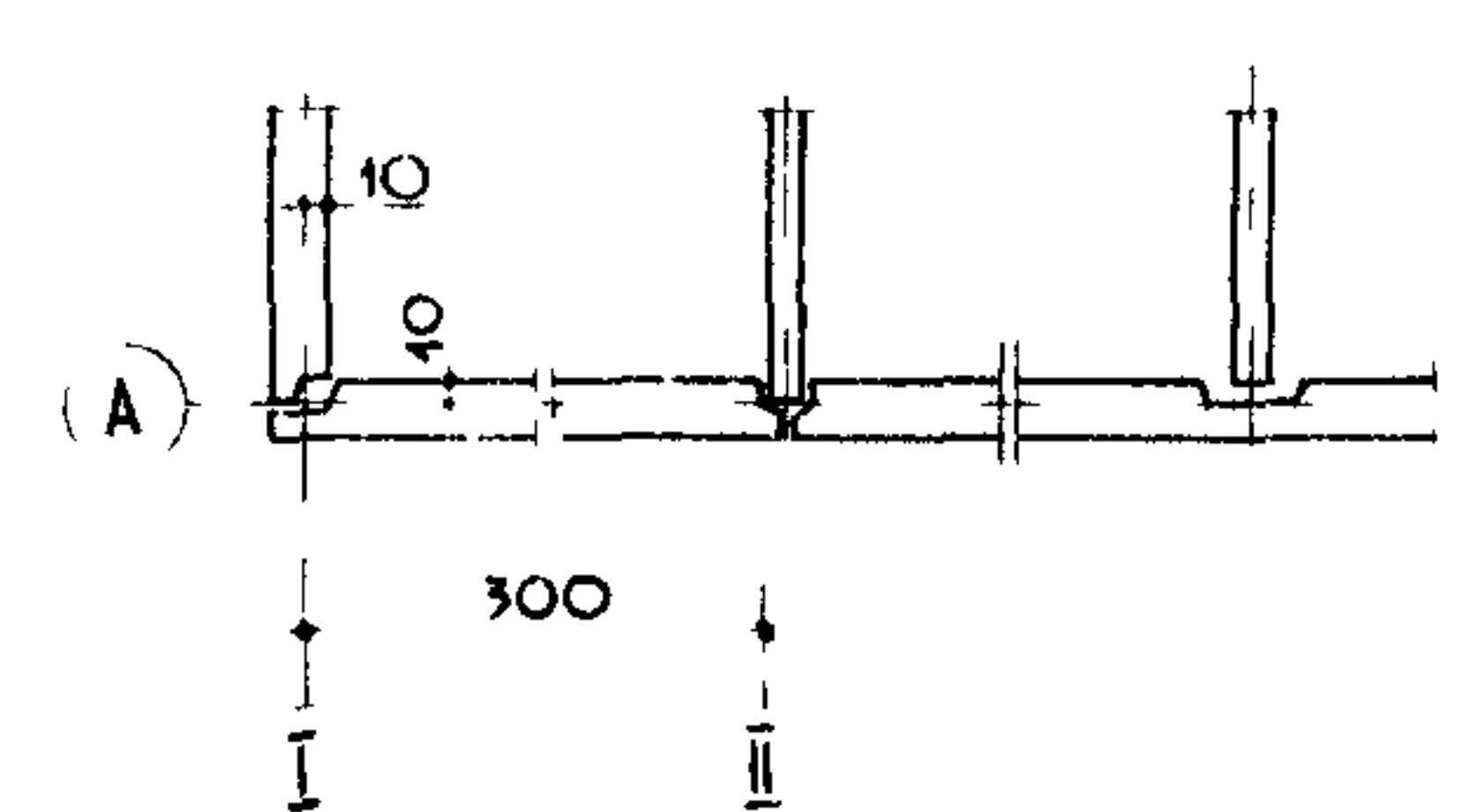
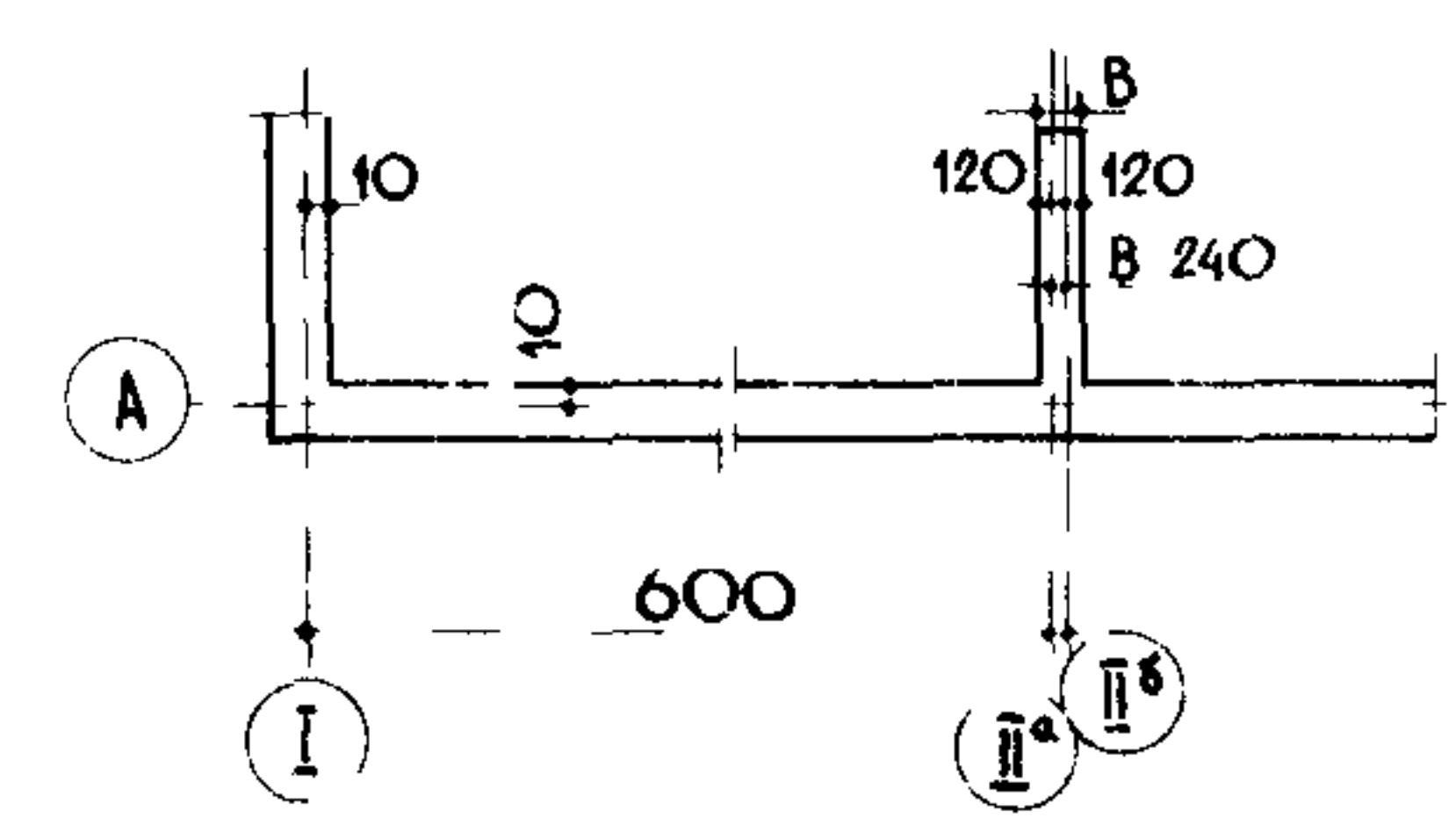
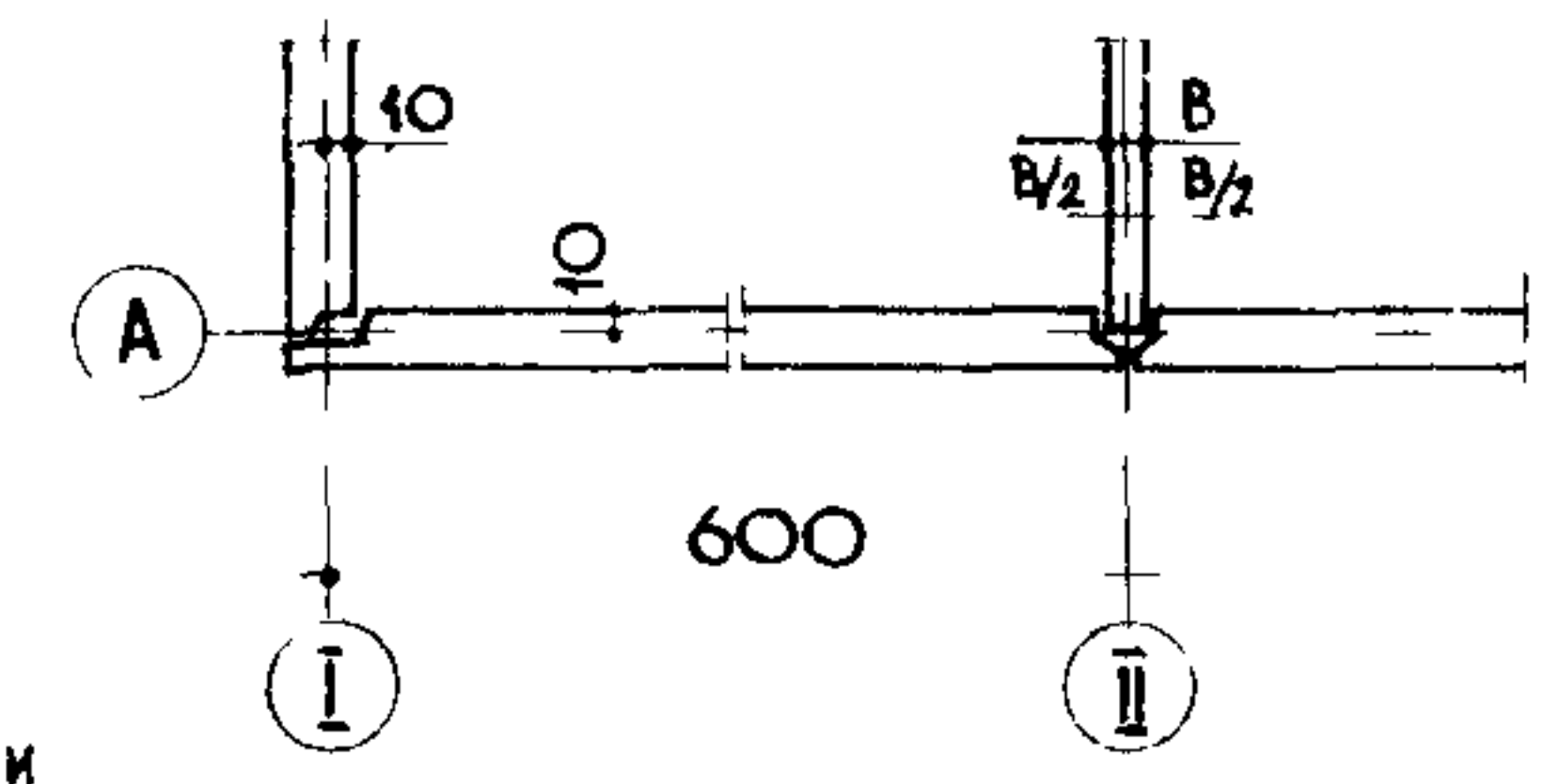

- 1 ПАНЕЛЬНЫЕ С ШИРОКИМ ВАГОМ /ОСНОВНОЙ ВАРИАНТ/
- 2 С ПОПЕРЕЧНЫМИ НЕСУЩИМИ СТЕНАМИ
- 3 ПАНЕЛЬНЫЕ С УЗКИМ ВАГОМ

- 4 ОБЪЕМНО-БЛОЧНЫЕ
- 5 ПАНЕЛЬНЫЕ С ПРОДОЛЬНЫМИ НЕСУЩИМИ СТЕНАМИ

- 6 С ПРОДОЛЬНЫМИ НЕСУЩИМИ КИРПИЧНЫМИ И КРУПНОБЛОЧНЫМИ СТЕНАМИ
- 7 КАРКАСНО-ПАНЕЛЬНЫЕ
- 8 НЕПОЛНОКАРКАСНЫЕ

**ОСНОВНЫЕ
ПАРАМЕТРЫ И
РАЗМЕРЫ
ЛЕСТНИЦ И
ЛИФТОВ**

ПРИЛОЖЕНИЕ

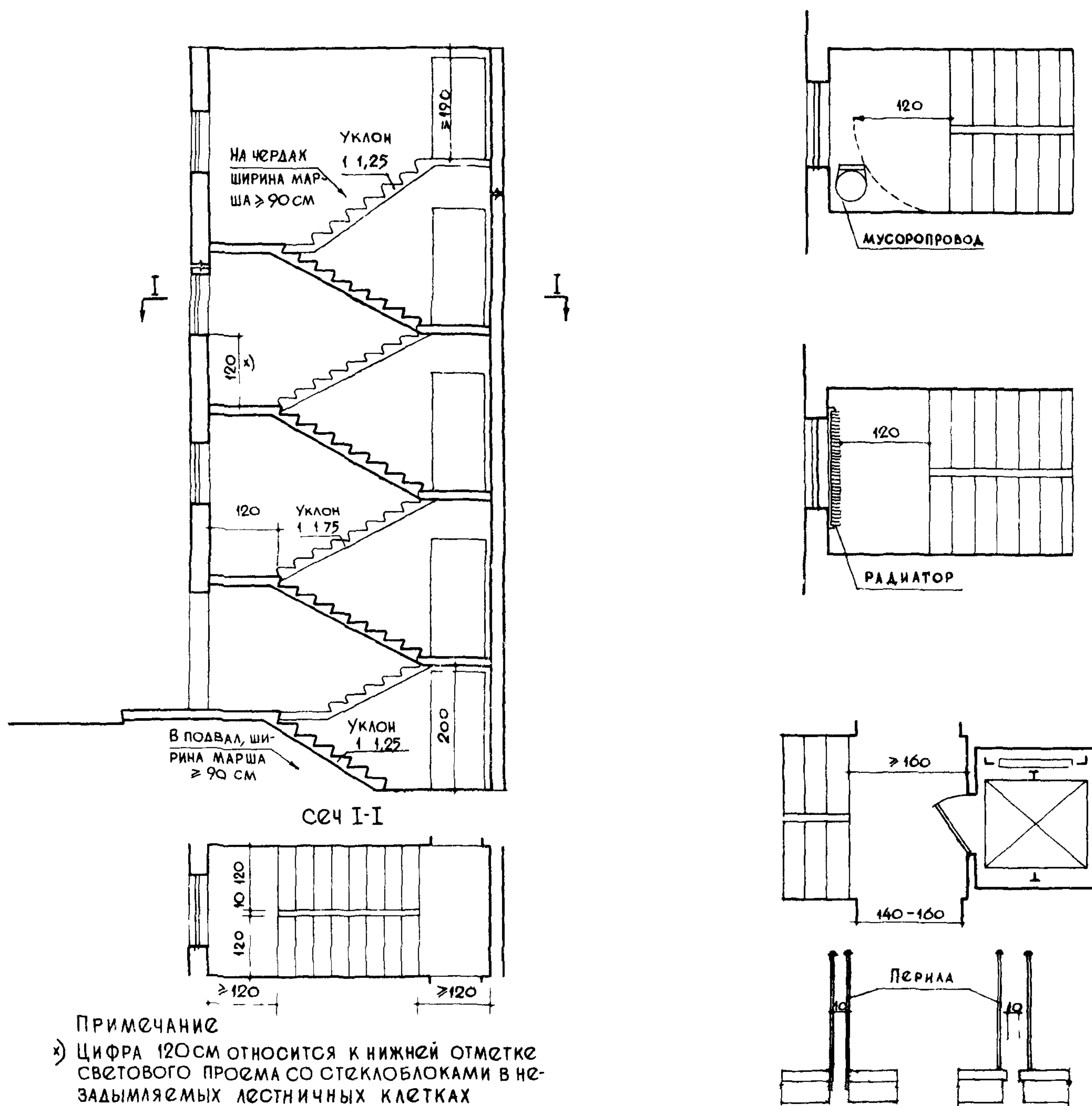

Число ступеней /подъемов/ в одном марше лестницы должно быть не менее 3 и не более 18

ТАБЛИЦА РАЗМЕРОВ ЖЕЛЕЗОБЕТОННЫХ ЛЕСТНИЧНЫХ МАРШЕЙ И ПЛОЩАДОК
ДЛЯ ПРИМЕНЕНИЯ В ЖИЛЫХ ДОМАХ ПО ГОСТ'У 9818-67.

Эскиз разреза и плана лестницы	МАРКА ЛЕСТНИЧНОГО МАРША	РАЗМЕРЫ МАРША В СМ			ВЫСОТА ЭТАЖА В СМ Н ЭТ	МАРКА ПЛОЩАДКИ	РАЗМЕРЫ ПЛОЩАДКИ В СМ	
		ДЛИНА L	ШИРИНА В	ВЫСОТА Н			ДЛИНА L ₁	ШИРИНА В ₁
	ЛМ 27-11	240	105	135	270	ЛП 22-16	220	120, 160
	ЛМ 27-12		120					
	ЛМ 28-11	240	105	140	280	Допускается изготовление по типовым чертежам площадок других размеров длиной 226, 256, 286, 336 и 456 см соответственно модульным планировочным шагам 240, 270, 300, 350 и 470 см		
	ЛМ 28-12		120					

Сборные элементы железобетонных лестниц приведены в „Общем сортаменте унифицированных изделий для строительства жилых и общественных зданий в 1971-75 гг.“ /Проект, Второе издание ЦНИИЭП жилища, М-1968./

Наименование основных параметров лифтов	Характеристика основных параметров лифтов номинальной грузоподъемности в кг						Примечание
	320		500		1000		
Скорость в м/сек	0.71	1.0	1	1.4	1	1.4	Пассажирские лифты грузоподъемности 320 и 500 кг со скоростью движения кабины 0,71 и 1,0 м/сек допускается изготавливать с ручными раздвижными дверями кабины и шахты В величину номинальной грузоподъемности лифта вес кабины не входит В обоснованных случаях при невозможности устройства глухих шахт допускается установка пассажирских лифтов со скоростью 0,7 и 1,0 м/сек в металлокаркасных шахтах с остеклением или ограждением их металлической сеткой, но в каждом случае это должно быть согласовано с головной организацией по проектированию лифтов В общую номенклатуру лифтов по ГОСТу 5746-67 включены грузопассажирские лифты с удлиненными кабинами для подъема и спуска пассажиров, мебели и др. Такие лифты имеют грузоподъемность 500 и 1000 кг и скорость движения кабины 1,0 и 1,4 м/сек (лист 29)
Наибольшая высота подъема в м	45	75	75	100	75	100	
Количество остановок кабины не более	9	16	16	24	16	24	
Вместимость кабины человек/	4	4	6	6	12	12	
Тип кабины	Непроходная с раздвижными автоматическими дверями						
Тип шахты	Глухая с раздвижными автоматическими дверями						
Расположение противовеса	Сзади или сбоку кабины			Сзади кабины			
Расположение машинного помещения	Вверху над шахтой						
Система управления лифтами	Кнопочная внутренняя с вызовом порожней кабины на любой этаж		Кнопочная внутренняя с вызовом порожней кабины на любой этаж и с попутными остановками по вызовам при движении кабины вниз				
			или кнопочная внутренняя собирательная по приказам и вызовам при движении вверх и вниз				

Основные размеры кабин, лифтовых шахт, машинных помещений, размеры дверей в них, глубины прямков указаны для каждого типа лифтов на листах 28,29

В обозначении каждого типа лифта указаны грузоподъемность, ширина и глубина кабины /по наружному измерению/, вместимость кабины /число пассажиров, на которое рассчитан лифт/ и скорость движения кабины. Размеры шахты - внутренние.

Размер двери машинного помещения 90x180 см, проемы в зависимости от конструкции стен принимать по МРТУ 20-6-65. В схемах указано рекомендуемое расположение дверей машинных помещений, другое расположение может быть допущено лишь при условии согласования с головной организацией по проектированию лифтов.

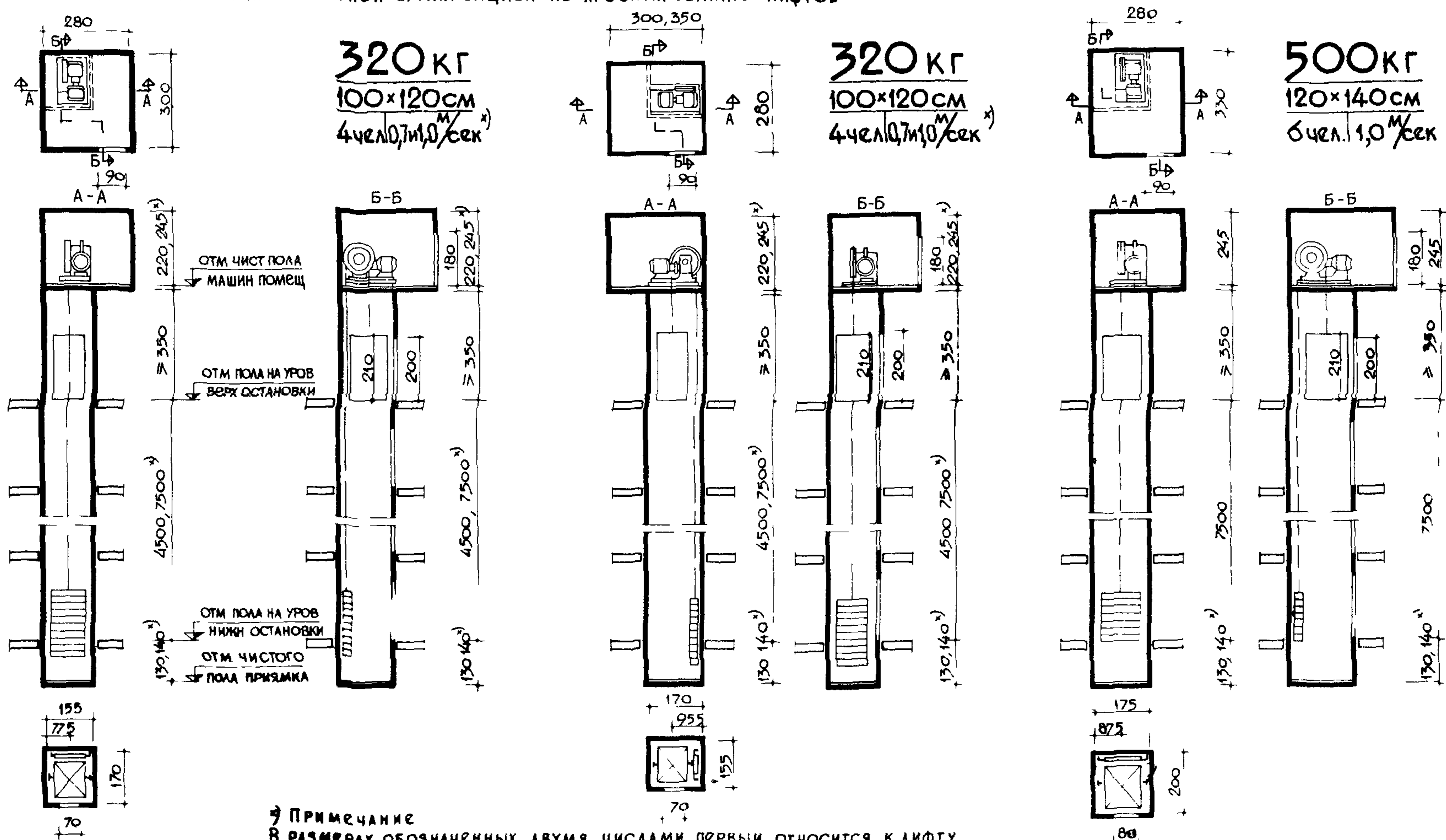

Для глухих железобетонных шахт лифтов могут быть применены сборные элементы /тюбинги высотой на этаж/, предусмотренные в Общ. щем сортаменте унифицированных изделий для строительства жилых и общественных зданий в 1971-75 гг. /Проект, издание на ротопринте ЦНИИЭП жилища/

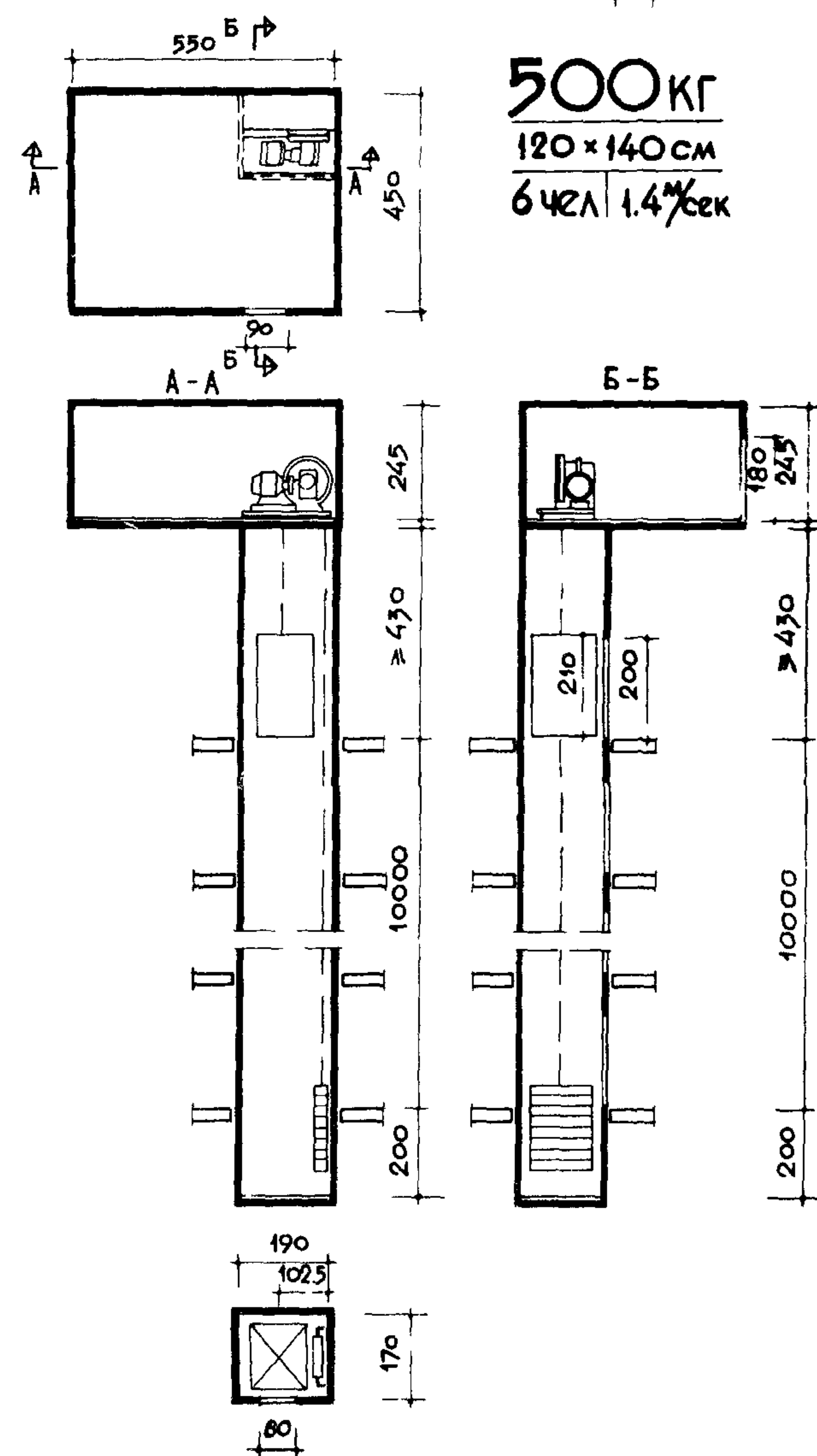
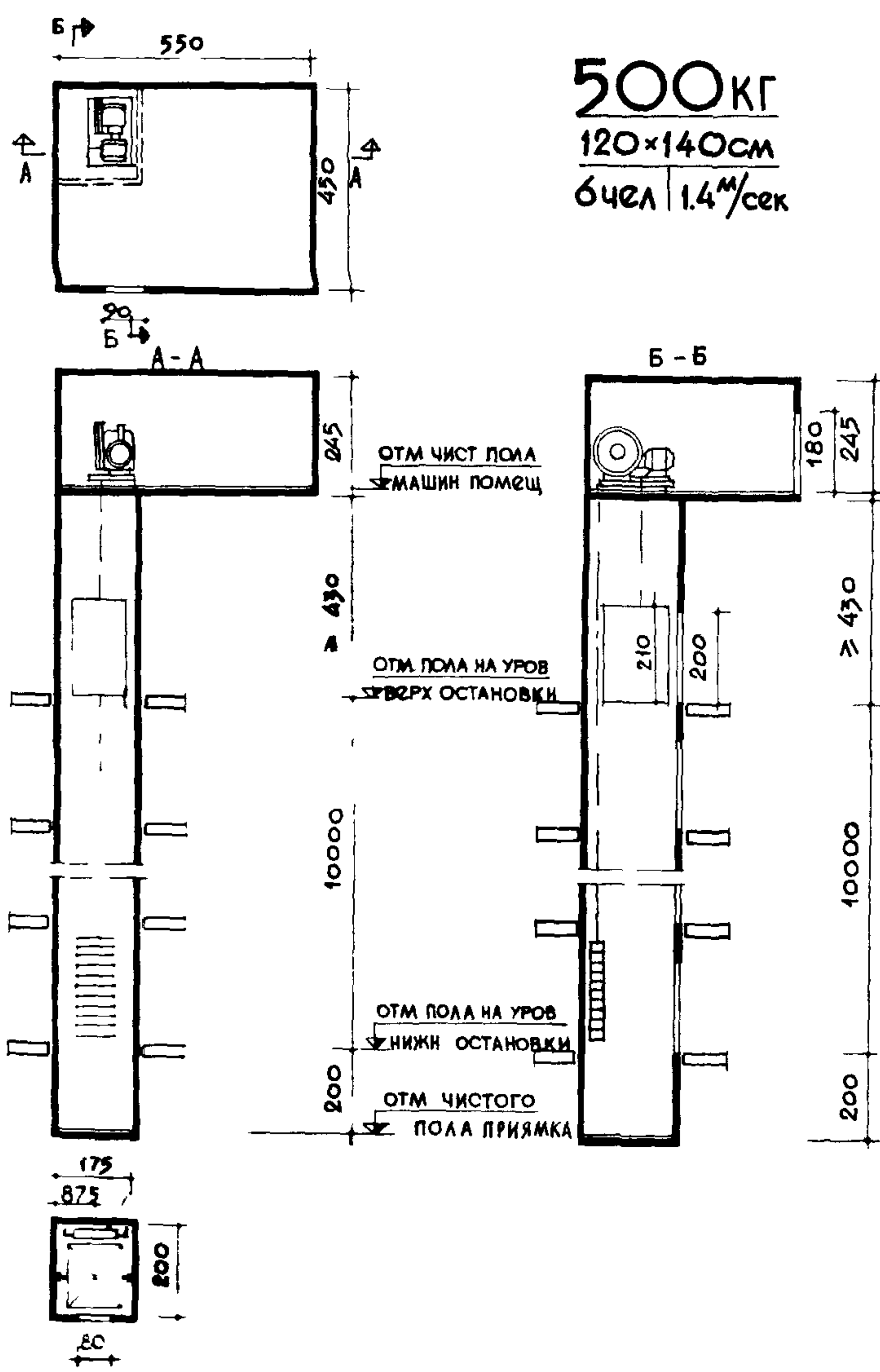
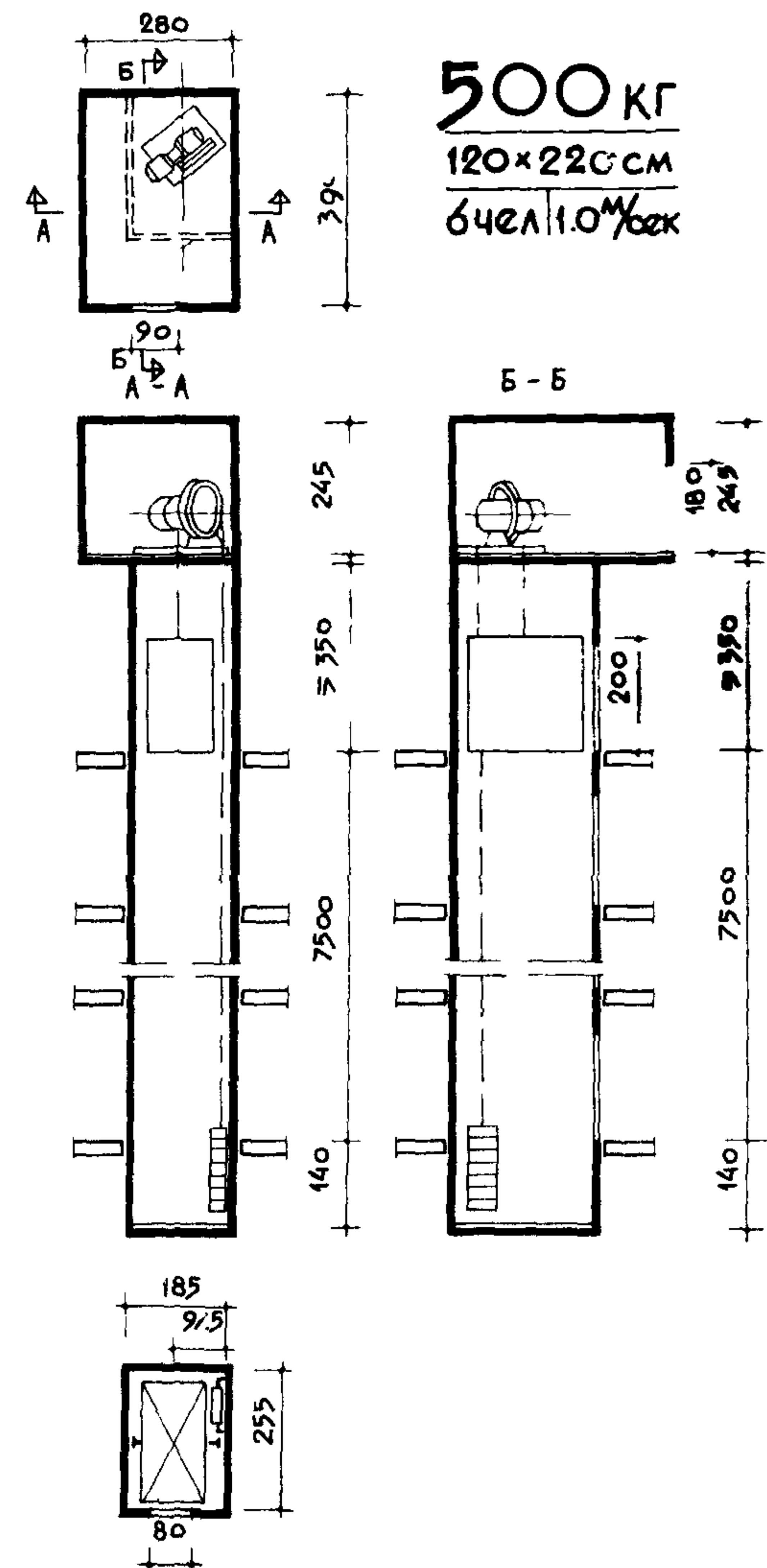
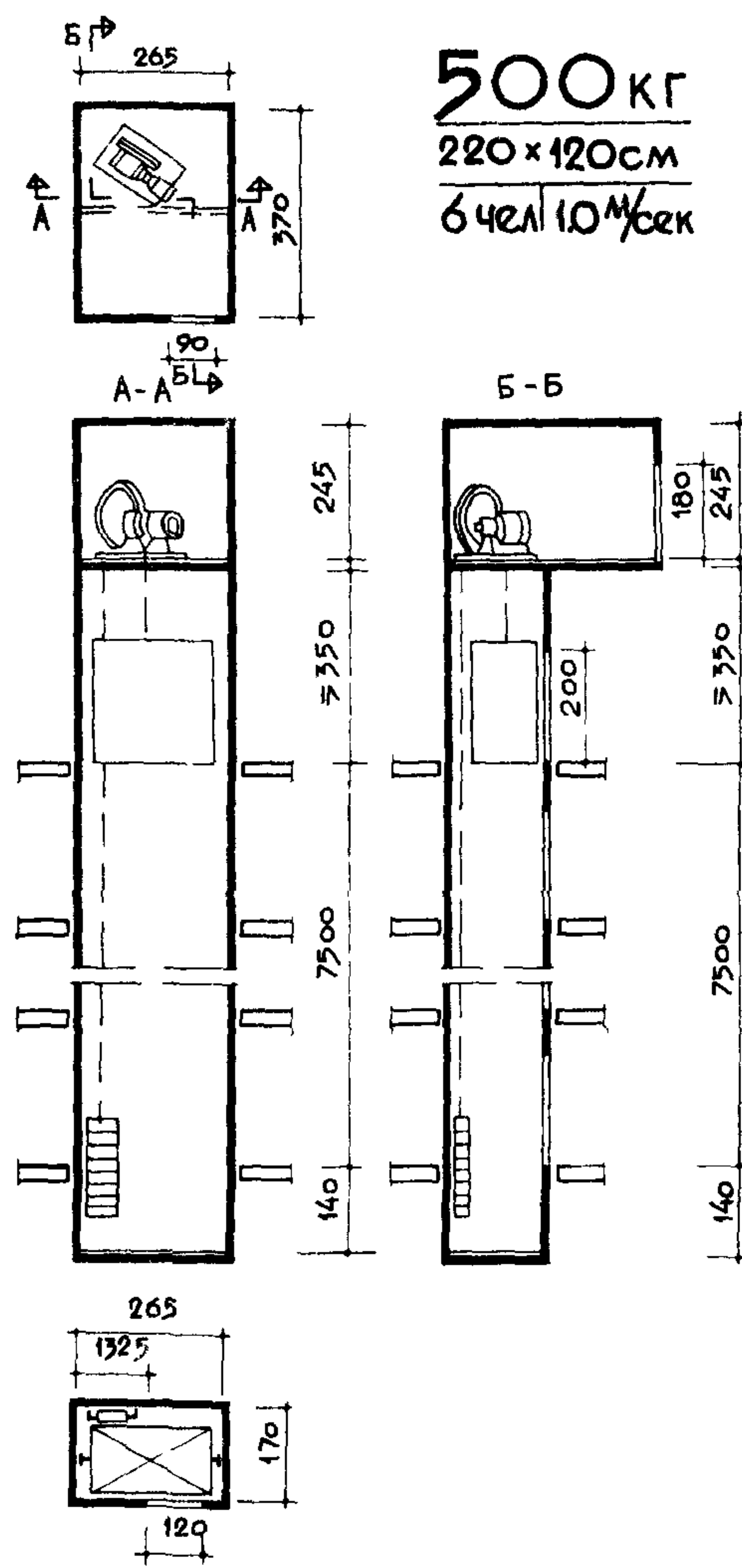
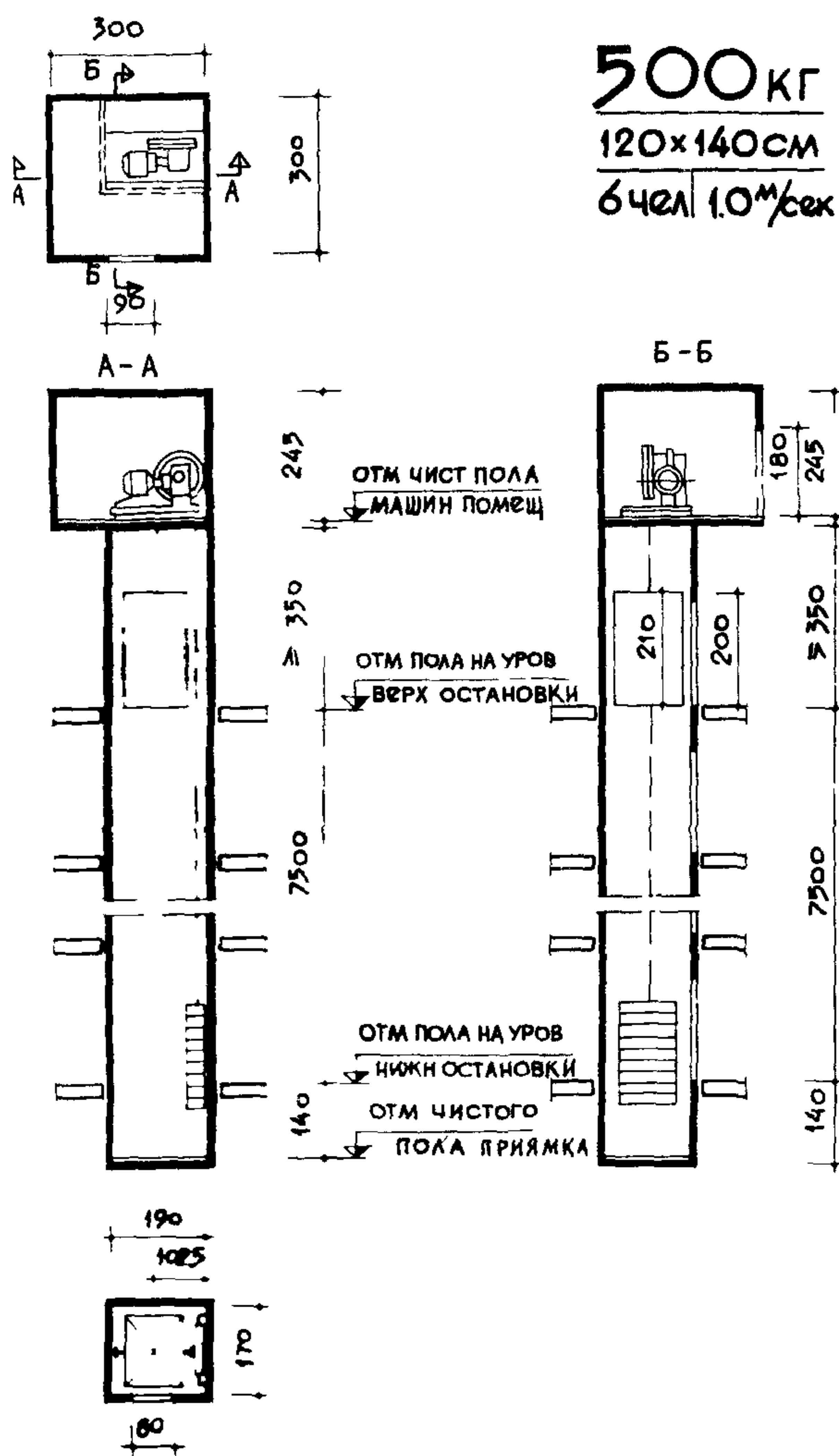

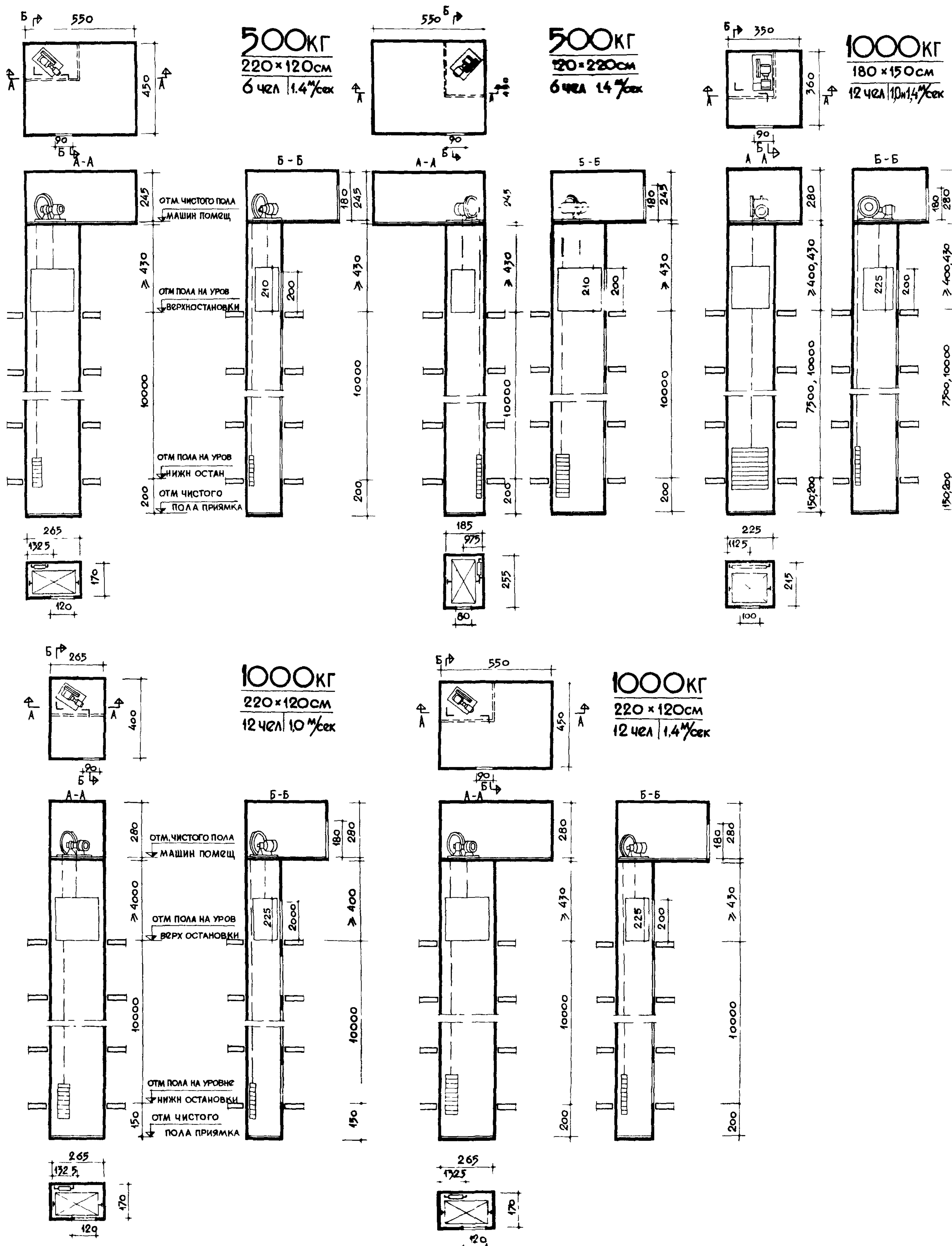

ОБОЗНАЧЕНИЕ ПАРАМЕТРОВ ЛИФТОВ	ХАРАКТЕРИСТИКА ОСНОВНЫХ ПАРАМЕТРОВ ЛИФТОВ НОМИНАЛЬНОЙ ГРУЗОПОДЪЕМНОСТИ В КГ				ПРИМЕЧАНИЕ
	1000		1600		
СКОРОСТЬ В М/СЕК	2	4	2	4	В величину номинальной грузоподъемности лифта вес кабины не входит. При установке двух и более лифтов, обслуживающих одни и те же этажи, рекомендуется предусматривать групповое управление лифтами. Ширина групповой шахты равна произведению ширины шахты для одного лифта на число лифтов в группе с прибавлением суммарной ширины балок, укладываемых между лифтами, но не более 10 см для каждой балки.
НАИБОЛЬШАЯ ВЫСОТА ПОДЪЕМА В М	150		150		
КОЛИЧЕСТВО ОСТАНОВОК КАБИНЫ НЕ БОЛЕЕ	40		40		
ВМЕСТИМОСТЬ КАБИНЫ /ЧЕЛОВЕК/	12		20		
ТИП КАБИНЫ	НЕПРОХОДНАЯ С РАЗДВИЖНЫМИ АВТОМАТИЧЕСКИМИ ДВЕРЯМИ				
ТИП ШАХТЫ	ГЛУХАЯ С РАЗДВИЖНЫМИ АВТОМАТИЧЕСКИМИ ДВЕРЯМИ				
РАСПОЛОЖЕНИЕ ПРОТИВОВОЕСА	СЗАДИ КАБИНЫ				
РАСПОЛОЖЕНИЕ МАШИННОГО И БЛОЧНОГО ПОМЕЩЕНИЙ	ВВЕРХУ НАД ШАХТОЙ				
СИСТЕМА УПРАВЛЕНИЯ ЛИФТАМИ	Кнопочная внутренняя собирательная по приказам и вызовам при движении кабины вверх и вниз или /для лифта грузоподъемностью 1000 кг/ кнопочная собирательная с вызовом порожней кабины на любой этаж и с попутными остановками по вызовам при движении кабины вниз				

ОСНОВНЫЕ РАЗМЕРЫ КАБИН, ЛИФТОВЫХ ШАХТ, МАШИННЫХ И БЛОЧНЫХ ПОМЕЩЕНИЙ, РАЗМЕРЫ ДВЕРЕЙ В НИХ, ГЛУБИНЫ ПРИЯМКОВ УКАЗАНЫ ДЛЯ КАЖДОГО ТИПА ЛИФТОВ В ГАБАРИТНЫХ СХЕМАХ

В обозначении каждого типа лифта указаны грузоподъемность, ширина и глубина кабины /по наружному измерению/, вместимость кабин /число пассажиров, на которое рассчитан лифт/ и скорость движения кабины. Размеры шахты - внутренние.

Размер двери машинного помещения 100x180 см, проемы в зависимости от конструкции стен принимать по МРТУ 20-6-65. В схемах указано рекомендуемое расположение дверей машинных помещений; другое расположение может быть допущено лишь при условии согласования с головной организацией по проектированию лифтов.

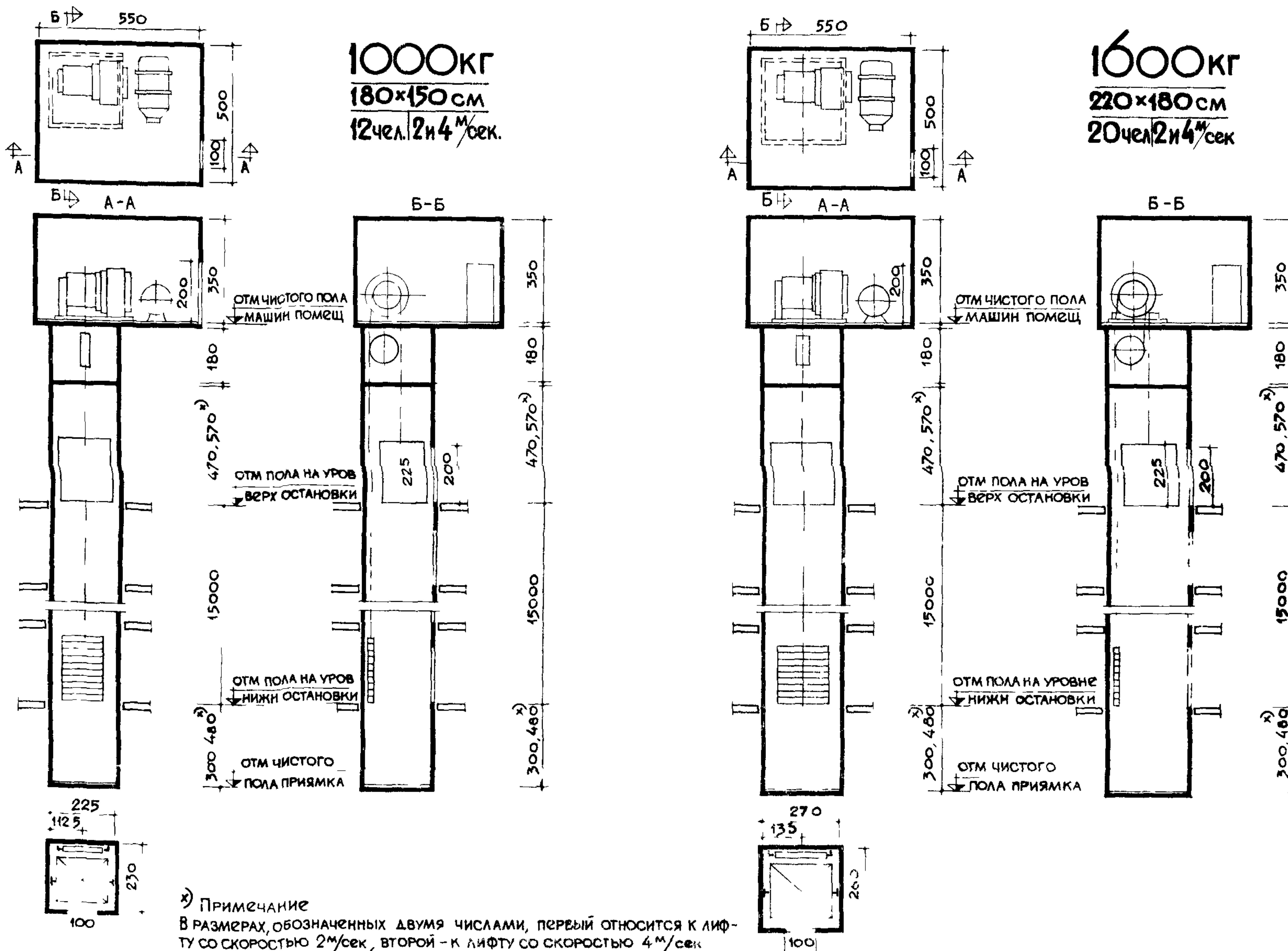

Для глухих железобетонных шахт лифтов могут быть применены сборные элементы /тубинги высотой на этаж/ предусмотренные в общем сорimente унифицированных изделий для строительства жилых и общес. в зданий в 1971-75 гг. /Проект издан на ротопринте ЦНИИЭП жилища/