



**ГОСУДАРСТВЕННЫЙ СТАНДАРТ
СОЮЗА ССР**

ВАРИАТОРЫ ЦЕПНЫЕ

ОБЩИЕ ТЕХНИЧЕСКИЕ УСЛОВИЯ

**ГОСТ 26546—85
(СТ СЭВ 4346—83)**

Издание официальное

Е

Цена 5 коп.

**ГОСУДАРСТВЕННЫЙ КОМИТЕТ СССР ПО СТАНДАРТАМ
Москва**

РАЗРАБОТАН Министерством станкостроительной и инструментальной промышленности

ИСПОЛНИТЕЛИ

М. В. Соколовский (руководитель темы), И. И. Рубинштейн, М. Г. Спивак

ВНЕСЕН Министерством станкостроительной и инструментальной промышленности

Зам. министра Н. А. Паничев

УТВЕРЖДЕН И ВВЕДЕН В ДЕЙСТВИЕ Постановлением Государственного комитета СССР по стандартам от 15 мая 1985 г. № 1364

ВАРИАТОРЫ ЦЕПНЫЕ
Общие технические условияChain variators.
General specifications**ГОСТ**
26546—85
[СТ СЭВ 4346—83]

ОКП 41 6620, 41 6621, 41 6625

Постановлением Государственного комитета СССР по стандартам от 15 мая 1985 г. № 1364 срок действия установлен

с 01.07.86
до 01.07.91

Несоблюдение стандарта преследуется по закону

Настоящий стандарт распространяется на цепные вариаторы общемашиностроительного применения и приводы на их базе (далее—вариаторы), изготавливаемые для нужд народного хозяйства и экспорта.

Стандарт полностью соответствует СТ СЭВ 4346—83.

Пояснения терминов, используемых в стандарте, приведены в справочном приложении 1.

1. КЛАССИФИКАЦИЯ

1.1. Вариаторы следует классифицировать по следующим признакам:

1.1.1. По способу передачи окружного усилия:

вариаторы с пластинчатыми цепями, работающие зацеплением;
вариаторы с цепями, работающие трением.

1.1.2. По исполнению:

без редукторов на входе и выходе;

с редуктором на входе;

с фланцевым двигателем на входе;

с редуктором на выходе;

с редукторами на входе и выходе.

1.1.3. По расположению геометрических осей входного и выходного валов в пространстве:

Издание официальное

Перепечатка воспрещена

★
E

Издательство стандартов, 1985

горизонтальные;
вертикальные.

1.1.4. По способу регулирования частоты вращения—с ручным и дистанционным (механическим, пневматическим, электрическим и другими) управлением.

1.2. Структура условного обозначения вариатора:

XXXXX · XXX — XX — X · X

└└└└└ · └└└ — └└ — └ · └

└└└└└ · └└└ — └└ — └ · └

└└└└└ · └└└ — └└ — └ · └

└└└└└ · └└└ — └└ — └ · └

└└└└└ · └└└ — └└ — └ · └

└└└└└ · └└└ — └└ — └ · └

└└└└└ · └└└ — └└ — └ · └

└└└└└ · └└└ — └└ — └ · └

└└└└└ · └└└ — └└ — └ · └

└└└└└ · └└└ — └└ — └ · └

└└└└└ · └└└ — └└ — └ · └

└└└└└ · └└└ — └└ — └ · └

└└└└└ · └└└ — └└ — └ · └

└└└└└ · └└└ — └└ — └ · └

└└└└└ · └└└ — └└ — └ · └

└└└└└ · └└└ — └└ — └ · └

└└└└└ · └└└ — └└ — └ · └

└└└└└ · └└└ — └└ — └ · └

└└└└└ · └└└ — └└ — └ · └

└└└└└ · └└└ — └└ — └ · └

└└└└└ · └└└ — └└ — └ · └

└└└└└ · └└└ — └└ — └ · └

└└└└└ · └└└ — └└ — └ · └

└└└└└ · └└└ — └└ — └ · └

└└└└└ · └└└ — └└ — └ · └

└└└└└ · └└└ — └└ — └ · └

└└└└└ · └└└ — └└ — └ · └

└└└└└ · └└└ — └└ — └ · └

└└└└└ · └└└ — └└ — └ · └

└└└└└ · └└└ — └└ — └ · └

└└└└└ · └└└ — └└ — └ · └

└└└└└ · └└└ — └└ — └ · └

Тип: ВЦ—с пластинчатой цепью;
ВТ—с цепью трения

Размер (в мм), характеризующий межосевое расстояние: 1—160, 2—200 (190), 3—250, 4—315 (300), 5—355 (360), 6—450 (425)

Модификация

Диапазон регулирования: 0—3,15 (3); 1—4 (4,5); 2—6,3 (6); 3—7,1; 4—9; 5—11,2

Тип редуктора на выходе: 1—отсутствует; 2—одноступенчатый; 3—двухступенчатый; 4—трехступенчатый; 5—планетарный; 6—с переключением скоростей; 7—конический; 8—червячный; 9—планетарно-дифференциальный

Тип редуктора на входе: 0—отсутствует; 1—фланцевый двигатель и одноступенчатый редуктор; 2—клиноременная передача; 3—одноступенчатый

Расположение геометрических осей входного и выходного вала в пространстве: 1—горизонтальное, корпус расположен горизонтально; 2—горизонтальное, корпус расположен вертикально; 3—валы вертикальные

Способ регулирования: 0—ручной со встроенным указателем частоты вращения; 1—ручной без указателя; 2—ручной с выносным указателем; 3—дистанционное механическое; 4—дистанционное пневматическое; 5—дистанционное пневматическое с выносным указателем; 6—дистанционное электрическое; 7—дистанционное электрическое с выносным указателем

Вариант сборки (см. обязательное приложение 2)

Частота вращения (в об/мин) входного вала, синхронная, 1—750, 2—1000, 3—1500, 4—3000

Вид климатического исполнения—по ГОСТ 15150—69

Примечания:

1 Значения, приведенные в скобках, для нового проектирования применять не следует.

2. При необходимости допускается дополнять условное обозначение.

Пример условного обозначения цепного вариатора с пластинчатой цепью с межосевым расстоянием 160 мм, модификации Н, диапазоном регулирования 4, без редуктора на выходе, с одноступенчатым редуктором на входе, с горизонтальным расположением валов и корпуса, с ручным со встроенным указателем частоты вращения способом регулирования, вариантом сборки 2, частотой вращения входного вала 750 об/мин, климатического исполнения У, категории 3:

Вариатор ВЦ1Н1.131—02—1.У3 ГОСТ 26546—85

То же, привода на базе цепного вариатора с цепью трения, с межосевым расстоянием 200 мм, модификации М, диапазоном регулирования 11,2, планетарно-дифференциальным редуктором на выходе, с фланцевым двигателем и одноступенчатым редуктором на входе, с горизонтальным расположением валов и корпуса, с дистанционным электрическим способом регулирования, с выносным указателем частоты вращения выходного вала, вариантом сборки вариатора 3, частотой вращения входного вала 1000 об/мин, климатического исполнения Т, категории 2:

Привод ВТ2М5.911—73—2.Т2 ГОСТ 26546—85

2. ОСНОВНЫЕ ПАРАМЕТРЫ

2.1. Основные параметры вариаторов, включая номинальные значения межосевых расстояний, высот осей, концов валов, частот вращения валов, диапазонов регулирования, массы и величин к. п. д., — по ГОСТ 10819—75.

2.2. Параметры, характеризующие максимальные и минимальные частоты вращения выходного вала и соответствующие им номинальные мощности и крутящие моменты при непрерывном режиме работы длительностью 8 ч в сутки, а также основные габаритные и присоединительные размеры, допускаемые осевые и радиальные консольные нагрузки, приложенные в середине посадочной части валов, должны быть приведены в технических условиях.

3. ТЕХНИЧЕСКИЕ ТРЕБОВАНИЯ

3.1. Вариаторы должны изготавливаться в соответствии с требованиями настоящего стандарта, стандартов и технических условий на вариаторы конкретных типов по рабочим чертежам, утвержденным в установленном порядке, для эксплуатации в следующих условиях:

климатические исполнения по ГОСТ 15150—69 У и Т для категорий 1—3 и климатическое исполнение УХЛ для категории 4 при нижнем значении окружающего воздуха до минус 25°С, при соответствующем выборе материала и смазки;

нагрузка по величине—постоянная или переменная одного направления;

работа—непрерывная или с остановками;

вращение валов—в любую сторону;

крутящий момент—постоянный или переменный в пределах диапазона регулирования;

окружающая среда—неагрессивная, невзрывоопасная.

3.2. Вариаторы должны допускать возможность введения в эксплуатацию на полную нагрузку без внутренней расконсервации и приработки.

3.3. Вариаторы во время пуска электродвигателя должны передавать кратковременный крутящий момент, равный двойному номинальному на выходном валу.

3.4. Требования к конструкции

3.4.1. Удельная масса вариаторов—по стандартам и техническим условиям на вариаторы конкретных типов.

3.4.2. Вариаторы должны иметь автоматическую поднатяжку цепи.

3.4.3. Биение в заданном направлении конусной рабочей поверхности дисков, измеренное в соответствии с ГОСТ 24642—81, на каждые 100 мм диаметра не должно превышать:

0,07 мм—для цепных пластинчатых вариаторов;

0,05 мм—для цепных вариаторов, работающих трением.

3.4.4. Смещение одной пары дисков относительно другой при одинаковом расстоянии между каждой парой дисков должно быть не более 1 мм.

3.4.5. Шероховатость конусных рабочих поверхностей дисков по ГОСТ 2789—73 должна быть не более:

2,5 мкм—для цепных пластинчатых вариаторов;

1,25 мкм—для цепных вариаторов, работающих трением.

Для цепных пластинчатых вариаторов требование к шероховатости относится к наружной поверхности рифленных дисков.

3.4.6. Течь масла из картера вариатора не допускается. На валах и других соединениях допускается подтекание масла без каплеобразования и падения в соответствии с ГОСТ 8752—79.

3.4.7. Конструкция вариатора должна иметь устройство, исключающее самоотвинчивание винта механизма регулирования.

3.4.8. Указатели частот вращения с целью применения вариаторов в различных отраслях промышленности должны иметь шкалы с обезличенной градуировкой.

3.4.9. Для вариаторов массой свыше 25 кг должна быть предусмотрена возможность строповки.

3.4.10. Номинальные диаметры отверстий под фундаментные болты и предельные отклонения—по ГОСТ 11284—75.

3.4.11. Смещение осей отверстий диаметром D под фундаментные болты диаметром d от номинального положения должно быть не более $0,4 (D-d)$.

3.4.12. Отклонение от параллельности и перпендикулярности осей концов валов относительно опорной плоскости корпуса не должно превышать 0,16 мм на длине 100 мм. Отклонение точек опорной поверхности корпуса от плоскостности не должно превышать 0,05 мм на длине 100 мм. Если опорная поверхность образуется несколькими деталями, допускаемое отклонение относится к каждой детали.

3.4.13. Несовпадение необработанных контуров деталей корпусов по разъемам не должно превышать:

4 мм—для вариаторов длиной до 1000 мм;

5 мм » » » свыше 1000 мм.

3.4.14. На деталях вариаторов не допускаются трещины, пережоги и другие дефекты, нарушающие их прочность.

3.4.15. Необработанные поверхности литых деталей, находящиеся внутри вариатора, должны быть очищены от песка и окалины, иметь антикоррозионную защиту и маслостойкое покрытие 6/1 по ГОСТ 9.032—74.

Детали из алюминиевых сплавов допускается изготавливать без коррозионной защиты и маслостойкого покрытия, если отсутствуют требования потребителя.

3.4.16. Наружные поверхности вариатора (кроме опорных поверхностей концов валов, табличек, маховичка, уплотняющих колец и указателя частоты вращения) должны иметь лакокрасочные покрытия в соответствии с ГОСТ 9.014—78 для изделий группы II не ниже следующих классов:

VI—для вариаторов, предназначенных для народного хозяйства;

V—для вариаторов, предназначенных для экспорта.

Допускается класс покрытия VI для поверхностей вариаторов, предназначенных для экспорта, не влияющих на товарный вид.

Группы условий эксплуатации вариаторов с покрытиями—по ГОСТ 9.104—79.

Корпусные детали из алюминиевых сплавов допускается не красить.

По согласованию с потребителем допускается изготовление вариаторов в загрунтованном виде.

3.5. Требование к надежности

3.5.1. Полный 90%-ный ресурс узлов вариаторов при работе с постоянным номинальным крутящим моментом одного направления на выходном валу в пределах диапазона регулирования с одинаковой длительностью работы на минимальной, средней и

максимальной частотах вращения не должен быть суммарной продолжительностью менее:

3000 ч—для цепи вариатора;

5000 ч—для подшипников при работе в течение не более 8 ч в сутки;

20000 ч—для зубчатых передач.

3.5.2. Установленная безотказная наработка, полный средний и полный установленный сроки службы, а также удельная суммарная трудоемкость—по стандартам и техническим условиям на вариаторы конкретных типов.

3.6. Требования к исходным материалам и заготовкам

3.6.1. Материалы, применяемые для изготовления деталей вариаторов, должны соответствовать требованиям стандартов или технических условий.

3.6.2. Резино-технические изделия для вариаторов климатического исполнения Т должны соответствовать ГОСТ 15152—69.

3.6.3. Отливки должны соответствовать требованиям ГОСТ 1412—79, ГОСТ 977—75, ГОСТ 2685—75 и отраслевой нормативно-технической документации.

3.6.4. Класс точности чугунных отливок—по ГОСТ 1855—55, алюминиевых—по техническим условиям.

3.6.5. Чугунные и алюминиевые отливки корпусов и крышек вариаторов при необходимости подвергают старению. Необходимость старения устанавливается техническими условиями на вариаторы конкретных типов.

3.6.6. Стальные поковки и штамповки должны соответствовать группе II по ГОСТ 8479—70 и требованиям ГОСТ 7062—79, ГОСТ 7829—70 и ГОСТ 7505—74.

4. ТРЕБОВАНИЯ БЕЗОПАСНОСТИ

4.1. Конструкция вариатора должна удовлетворять требованиям безопасности по ГОСТ 12.2.003—74.

4.2. Нормируемой величиной для оценки уровня шума вариаторов является скорректированный уровень звуковой мощности, числовые значения которого должны быть установлены в технических условиях на вариаторы конкретных типов.

Методика определения скорректированного уровня звуковой мощности вариаторов должна соответствовать требованиям ГОСТ 12.1.028—80 и ГОСТ 23941—79.

4.3. Температура на поверхности вариатора не должна быть более 70°C. При превышении указанной температуры места, доступные для обслуживающего персонала, должны быть ограждены.

5. КОМПЛЕКТНОСТЬ

5.1. Комплектность—по стандартам и техническим условиям на вариаторы конкретных типов.

5.2. К вариаторам должны быть приложены эксплуатационные документы по ГОСТ 2.601—68.

К партии вариаторов по согласованию с потребителем допускается прилагать паспорт в одном экземпляре. В этом случае свидетельство о приемке и консервации оформляют на всю партию.

5.3. Масло в вариаторы не заливается.

6. ПРАВИЛА ПРИЕМКИ

6.1. Вариаторы следует подвергать следующим видам испытаний: квалификационным, приемо-сдаточным, периодическим и типовым.

6.2. Всем видам испытаний (кроме приемо-сдаточных) следует подвергать не менее двух вариаторов каждого типа.

При выпуске ряда однотипных вариаторов допускается производить испытания нескольких представителей ряда, но не менее 50% общего числа данного типа.

6.3. К в а л и ф и к а ц и о н н ы е и с п ы т а н и я

6.3.1. Программа должна включать правила, порядок испытаний и проверку: номинальных крутящих моментов и мощностей на выходном валу для соответствующих частот вращения, диапазона регулирования, к.п.д. при максимальной мощности или при передаточном отношении 1:1, допускаемой радиальной консольной нагрузки*, приложенной в середине посадочной части выходного вала, предусмотренных техническим заданием на разработку конкретного вариатора; уровня шума; удельной массы; отсутствия течи масла и допустимого подтекания (п. 3.4.6); температуры масла в корпусе вариатора и температуры поверхности корпуса (с указанием места контроля); устойчивости к воздействию климатических факторов внешней среды (согласно условиям эксплуатации, изложенным в п. 3.1), а также прогнозирования полного 90%-ного ресурса цепи вариатора.

6.3.2. Допускается не проводить испытания вариаторов на устойчивость к воздействию климатических факторов внешней среды, если имеется положительный опыт эксплуатации вариаторов в данных климатических условиях.

Испытания на устойчивость к воздействию солнечного излучения и плесневых грибов допускается проводить на отдельных деталях.

* Для вновь разрабатываемых конструкций вариаторов допускаемые радиальные консольные нагрузки подлежат проверке, если их величины заданы требованиями технического задания и подшипниковые узлы выходного вала имеют не унифицированную с серийными вариаторами конструкцию.

6.4. Приемосдаточные испытания

6.4.1. Каждый вариатор должен подвергаться испытаниям без нагрузки и под нагрузкой. Допускается испытание вариатора под нагрузкой, кроме предназначенных для экспорта, проводить выборочно. Объем партии, выборки, а также решающие правила должны устанавливаться в технических условиях на вариаторы конкретных типов.

6.4.2. При испытаниях следует проверять:

без нагрузки—максимальные и минимальные частоты вращения выходного вала, диапазон регулирования, уровень шума, вращение механизма регулирования от руки без рывков и заеданий, отсутствие течи масла, внешний вид лакокрасочных покрытий, консервацию, маркировку и комплектность;

под нагрузкой—номинальные крутящие моменты для соответствующих частот вращения, уровень шума.

6.4.3. Продолжительность испытаний без нагрузки—не менее 10 мин при вращении выходного вала в каждую сторону (по 5 мин на минимальной и максимальной частотах вращения).

6.4.4. Продолжительность испытаний вариаторов под нагрузкой и уровень нагрузок—по стандартам и техническим условиям на вариаторы конкретных типов.

6.4.5. Для вариаторов, испытываемых без нагрузки, после устранения дефектов должны проводиться испытания под нагрузкой в полном объеме.

6.5. Периодические испытания

6.5.1. Периодические испытания следует проводить не реже одного раза в три года.

6.5.2. При испытаниях следует проверять параметры, изложенные в п. 6.3.1 (за исключением допускаемой радиальной консольной нагрузки на выходном валу), а также показатели надежности по пп. 3.5.1, 3.5.2.

6.5.3. В технических условиях на соответствующие типы вариаторов устанавливают решающие правила для периодических испытаний.

6.6. Типовые испытания

6.6.1. Испытания следует проводить с целью проверки параметров вариаторов вследствие изменения конструкции, технологии или применения новых материалов.

6.6.2. Необходимость проведения повторных испытаний и их результаты—по п. 6.5.3.

7. МЕТОДЫ КОНТРОЛЯ

7.1. Контроль требований разд. 3, 4, 5—по стандартам и техническим условиям на вариаторы конкретных типов или по методике испытаний, утвержденной в установленном порядке.

7.2. Требования п. 8.2.1 обеспечиваются соблюдением всех стадий технологического процесса в соответствии с ГОСТ 9.014—78.

8. МАРКИРОВКА, УПАКОВКА, ТРАНСПОРТИРОВАНИЕ И ХРАНЕНИЕ

8.1. Требования к маркировке

8.1.1. На каждом вариаторе на видном месте должна быть укреплена табличка по ГОСТ 12970—67 или ГОСТ 12971—67, содержащая следующие данные:

товарный знак изготовителя, кроме вариаторов для экспорта, обозначение вариатора (тип, типоразмер, исполнение);

порядковый номер по системе нумерации предприятия-изготовителя;

год выпуска;

частоту вращения входного вала (в об/мин);

максимальную и минимальную частоту вращения выходного вала (в об/мин);

мощность на выходном валу (в кВт) или крутящий момент на выходном валу (в Н·м) для максимальной и минимальной частоты вращения выходного вала;

требования по замене и поднатяжке цепи, периодичности замены масла;

массу вариатора (в кг).

Кроме того, на видном месте вариатора должна быть укреплена табличка, на которую наносят рекомендации о способе регулирования частоты вращения (во включенном или выключенном состоянии).

8.1.2. Маркировка на табличках вариатора должна быть четкой и стойкой к истиранию.

8.1.3. Маркировку на табличках наносят на русском языке, а вариаторов, предназначенных для экспорта,—на языке, указанном в заказе-наряде внешнеторговой организации.

8.1.4. Транспортная маркировка должна соответствовать требованиям ГОСТ 14192—77, а вариаторов, предназначенных для экспорта,—дополнительно требованиям заказа-наряда внешнеторговой организации.

8.2. Требования к упаковке

8.2.1. Каждый вариатор должен быть законсервирован в соответствии с ГОСТ 9.014—78 для группы изделий П-2, вариант защиты ВЗ-1.

Консервация должна предохранять вариатор от коррозии в течение трех лет.

8.2.2. Выходные концы валов и таблички должны иметь антикоррозионное покрытие.

8.2.3. Вид упаковки вариаторов для климатических исполнений У и Т, в зависимости от способа транспортирования, должен соответствовать требованиям технических условий.

8.2.4. Транспортная тара и упаковка для вариаторов климатического исполнения УХЛ4—по ГОСТ 15846—79.

8.2.5. Вариаторы для экспорта должны быть упакованы в деревянные неразборные ящики, изготовленные по чертежам изготовителя в соответствии с требованиями ГОСТ 24634—81, типы I—VII по ГОСТ 2991—76, категория упаковки по ГОСТ 23170—78.

8.2.6. Перед транспортированием шпонки на концах валов должны быть закреплены.

8.2.7. Комплектующие изделия, возможность повреждения которых при транспортировании не исключается, должны быть сняты и поставлены в упакованном состоянии. Все отверстия, соединяющие внутренние полости вариатора с атмосферой, кроме отдушин, должны быть закрыты.

8.2.8. Требование к упаковке сопроводительной документации— по ГОСТ 23170—78.

8.3. Требования к транспортированию

8.3.1. Условия транспортирования вариаторов для климатического исполнения У по суше—по условиям хранения 5, для климатического исполнения Т—по условиям хранения 6 по ГОСТ 15150—69.

8.3.2. Условия транспортирования вариаторов климатического исполнения УХЛ4—по ГОСТ 15846—79.

8.3.3. Условия транспортирования вариаторов, предназначенных для экспорта,—по заказу-наряду внешнеторговой организации.

8.3.4. Вариаторы транспортируют транспортом любого вида закрепленными на ровных поверхностях без соприкосновения друг с другом.

8.4. Требования к хранению

8.4.1. Условия хранения вариаторов—2 для климатических исполнений У, УХЛ и 6—для климатического исполнения Т по ГОСТ 15150—69.

Вариаторы должны храниться без соприкосновения друг с другом на ровных поверхностях, не подвергающихся вибрации.

8.4.2. Вариаторы должны храниться в условиях, исключающих возможность их повреждения, установленных в технических условиях.

9. УКАЗАНИЯ ПО ЭКСПЛУАТАЦИИ

9.1. Правила по установке

9.1.1. Наружные поверхности вариатора перед монтажом следует очистить от пыли, масла и грязи, а валы и таблички—от антикоррозионной смазки.

9.1.2. Вариатор и соединяемые с ним механизмы должны быть установлены на жестком основании, обеспечивающем неизменность их взаимного расположения.

9.1.3. Вариатор должен крепиться к основанию (фундаменту) с помощью фундаментных болтов класса прочности 5.6 по ГОСТ 1759—70.

9.1.4. Монтаж муфт и точность взаимной установки валов вариатора и соединяемых с ним механизмов должны соответствовать требованиям стандартов или технических условий на конкретные типы муфт.

9.1.5. Детали, насаживаемые с натягом на концы валов вариатора, необходимо до установки нагреть до плюс 100—150°C.

9.2. Правила по введению в эксплуатацию

9.2.1. Перед запуском вариатора в работу необходимо слить имеющийся конденсат через отверстие для слива масла.

9.2.2. Залить в вариатор масло до требуемого (по маслоуказателю) уровня. Количество и сорт масла—в соответствии с требованиями технических условий.

9.2.3. Запустить вариатор в работу, проверить действие системы охлаждения (для вариаторов, имеющих систему охлаждения) и чистоту отверстия отдушины.

9.3. Правила по техническому обслуживанию

9.3.1. Техническое обслуживание вариатора следует выполнять непосредственно на месте его установки.

9.3.2. Контроль температуры нагрева подшипников и масла следует производить ежедневно при установившемся температурном режиме вариатора.

9.3.3. Контроль отсутствия нехарактерных для работы вариатора шумов и стуков, течи масла из мест соединения корпусных деталей и уплотнений, а также загрязнений отверстий отдушины должен производиться ежедневно.

9.3.4. Контроль уровня масла в вариаторе производить в неработающем состоянии через каждые 7—10 сут.

9.3.5. Правила по натяжению и замене цепи, периодичности и замене масла—в соответствии с требованиями технических условий.

10. ГАРАНТИИ ИЗГОТОВИТЕЛЯ

10.1. Изготовитель должен гарантировать соответствие вариатора требованиям настоящего стандарта, стандартов или технических условий на вариаторы конкретных типоразмеров при соблюдении условий транспортирования, хранения, монтажа и эксплуатации.

10.2. Гарантийный срок эксплуатации вариаторов для народного хозяйства—12 мес со дня ввода в эксплуатацию, для экспорта—по заказу-наряду внешнеторговой организации.

При необходимости в технических условиях на вариаторы конкретных типоразмеров дополнительно устанавливать значение гарантийной наработки.

ПОЯСНЕНИЯ ТЕРМИНОВ, ПРИМЕНЯЕМЫХ В СТАНДАРТЕ

Привод на базе цепного вариатора, межосевое расстояние и диапазон регулирования—по ГОСТ 10819—75.

Вариатор с пластинчатой цепью—цепной вариатор, в котором передача окружного усилия осуществляется зацеплением пластинчатой цепи с рифленной поверхностью конических дисков.

Вариатор с цепью трения—цепной вариатор, в котором передача окружного усилия осуществляется за счет фрикционной связи специальной цепи с гладкой поверхностью конических дисков.

Механизм регулирования вариатора—механизм, предназначенный для изменения или поддержания постоянства частот вращения выходного вала вручную (с помощью маховичка) или дистанционно.

Передаточное отношение вариатора—отношение угловой скорости входного вала к угловой скорости выходного вала.

ПРИЛОЖЕНИЕ 2 Обязательное

Наименование узлов и деталей вариатора

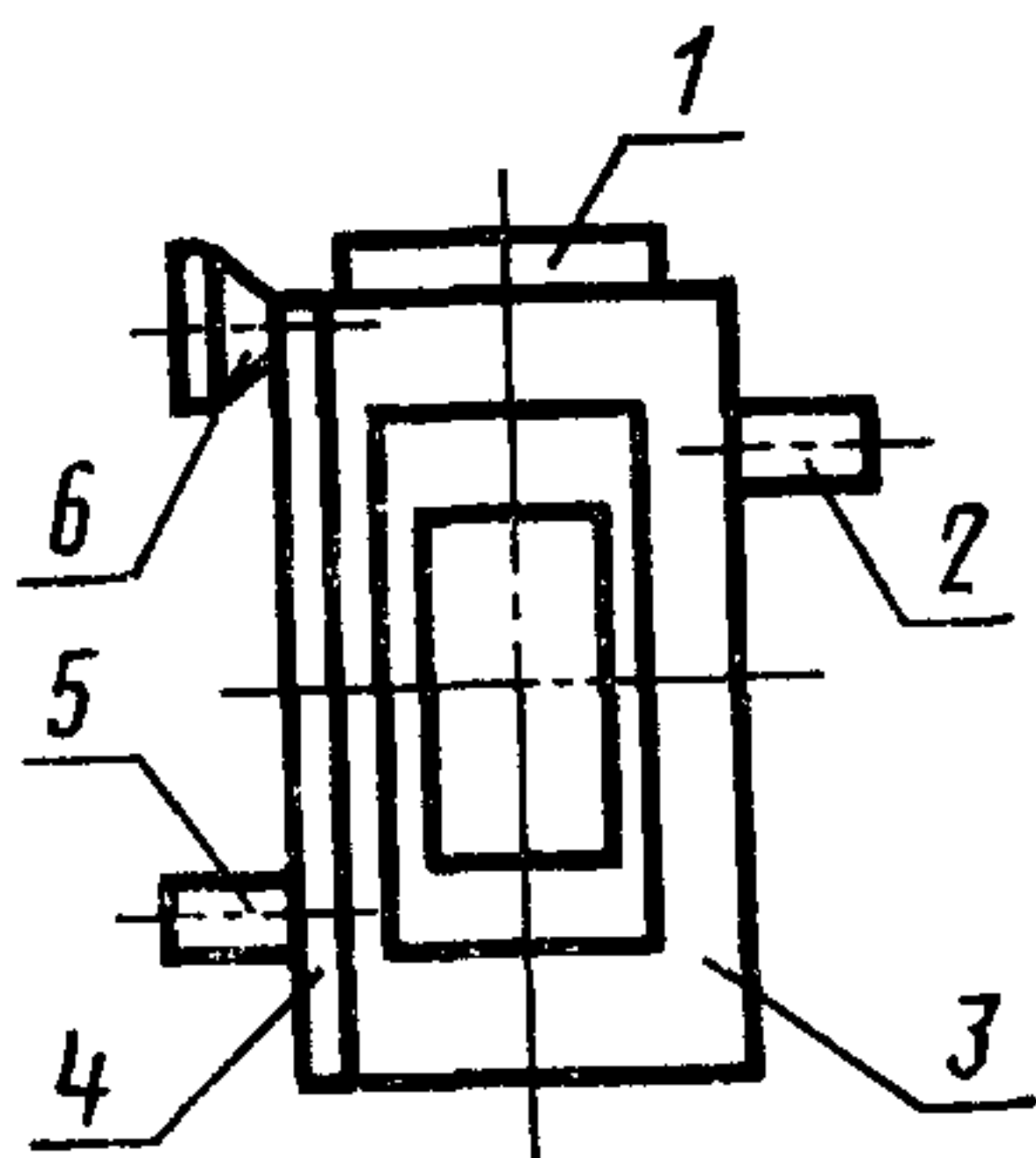

1—указатель частоты вращения; 2, 5—входной или выходной валы; 3—корпус; 4—крышка; 6—маховичок.

Варианты сборки

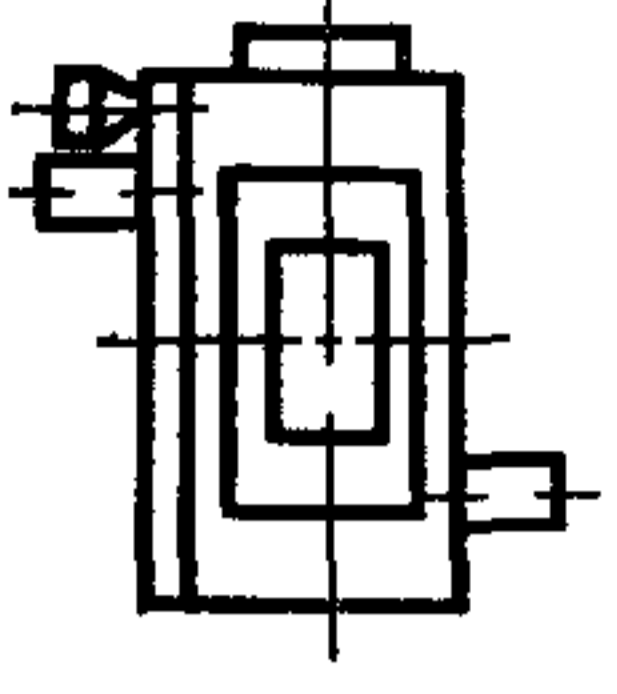
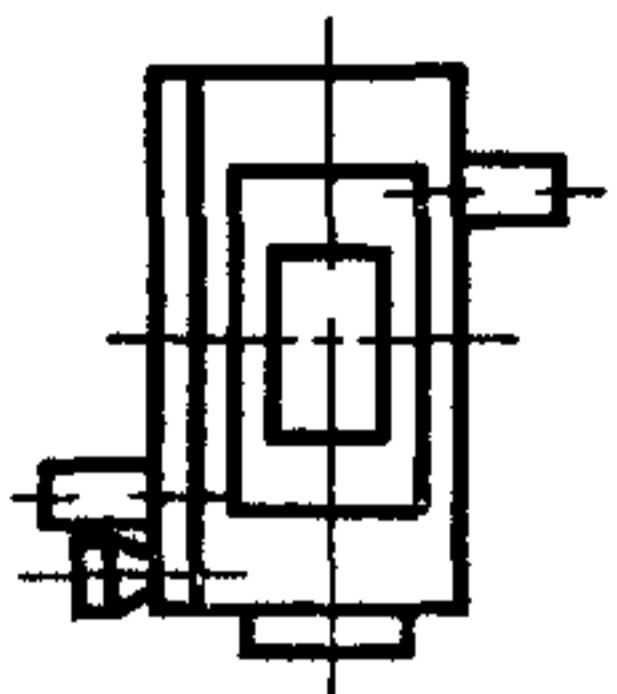
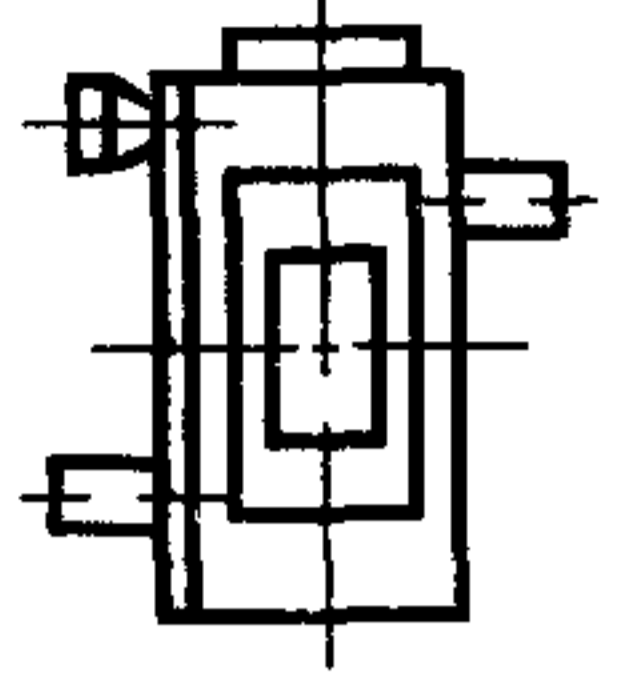
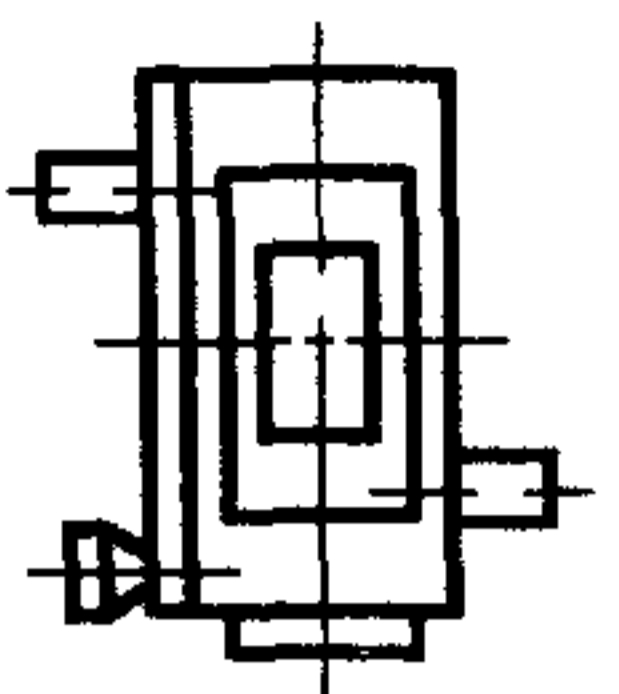
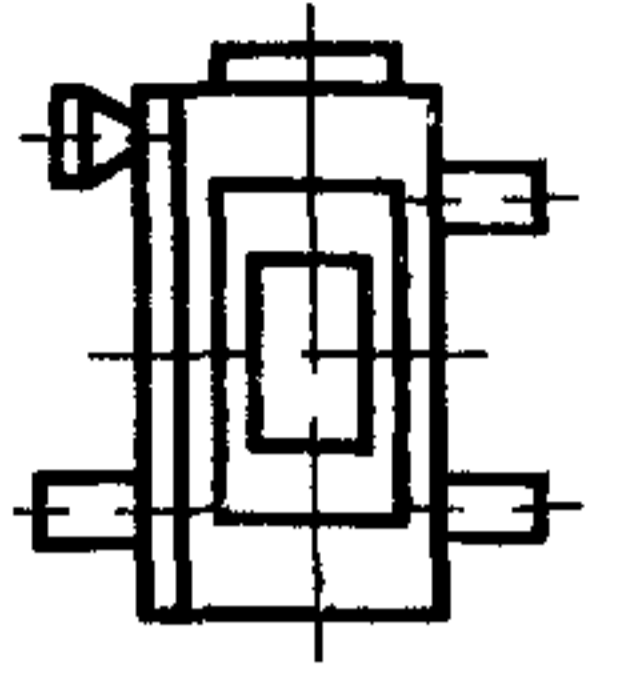
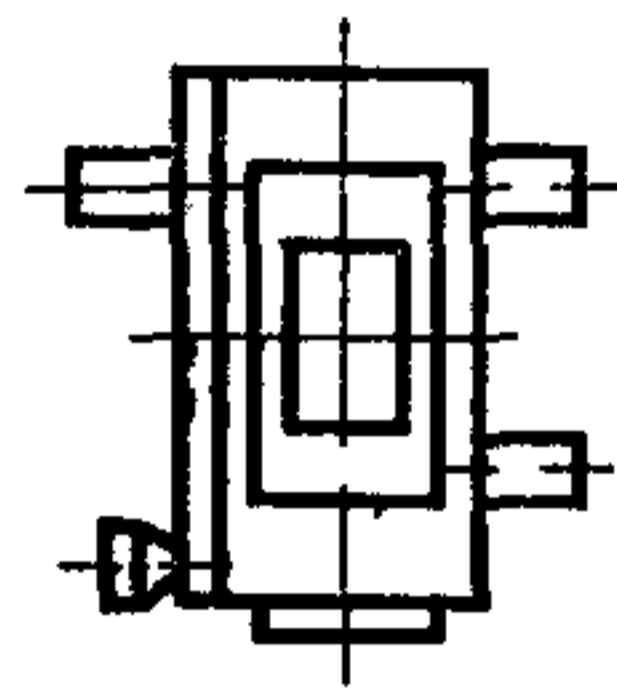
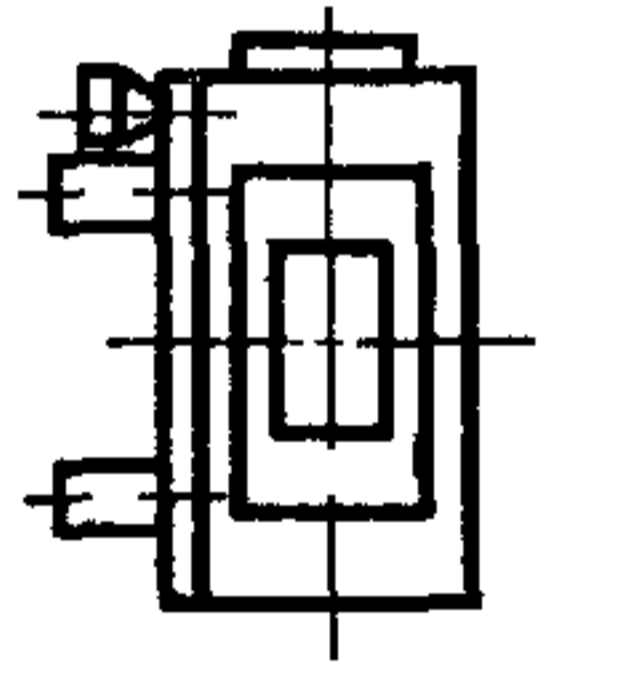
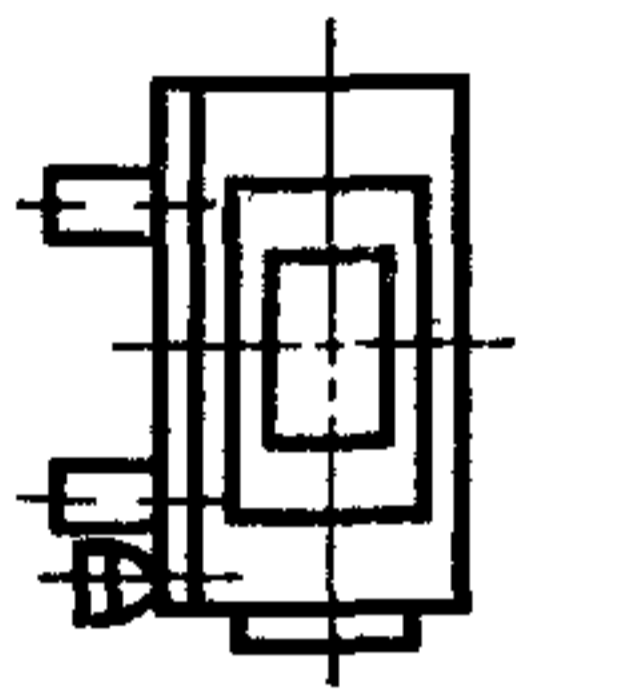
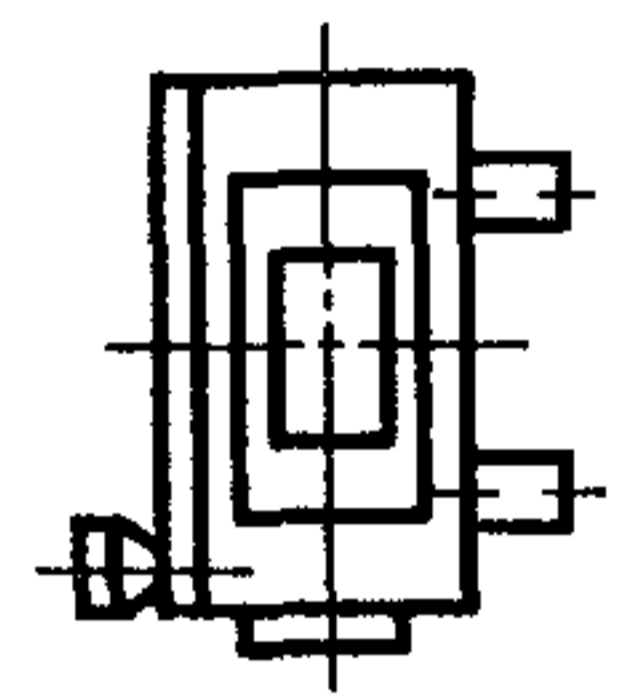
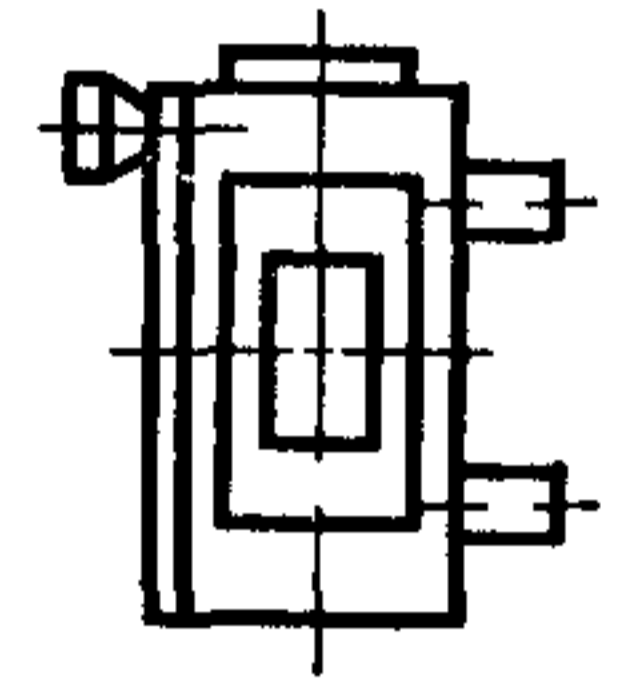
0	1	2	3	4
				
5	6	7	8	9
				

Редактор *В П Огурцов*
Технический редактор *В И Тушева*
Корректор *В И Варенцова*

Сдано в наб 24 05 85 Псдп в печ 01 07 85 1,0 усл п л 1,0 усл кр отт 0,84 уч изд л
Тир 16 000 Цена 5 коп

Ордена «Знак Почета» Издательство стандартов, 123840, Москва ГСП Новопресненский пер 3
Тип «Московский печатник», Москва, Лялин пер, 6 Зак 672

Изменение № 1 ГОСТ 26546—85 Вариаторы цепные. Общие технические условия
Утверждено и введено в действие Постановлением Государственного комитета СССР по управлению качеством продукции и стандартам от 27.12.90 № 3393

Дата введения 01.07.91

Вводную часть дополнить абзацем: «Требования настоящего стандарта являются обязательными, кроме п. 3.6.5».

Раздел 3 дополнить пунктом — 3.4.16а: «3.4.16а. Наружные поверхности деталей вариаторов, предназначенных для залива и слива смазочного масла и контроля уровня масла, должны иметь лакокрасочное покрытие красного цвета. При применении стеклянных маслоуказателей покрытие не требуется».

Пункт 3.5.2 изложить в новой редакции: «3.5.2. Полный средний срок службы, а также удельная суммарная трудоемкость — по стандартам и техническим условиям на вариаторы конкретных типов».

Пункт 3.6.3. Заменить ссылки: ГОСТ 2685—75 на ГОСТ 1583—89, ГОСТ 1412—79 на ГОСТ 1412—85.

Пункт 3.6.4 изложить в новой редакции: «3.6.4. Допуски размеров, формы, расположения и неровностей поверхности, допуски массы и припуски на обработку — по ГОСТ 26645—85».

Пункт 6.1. Исключить слово: «квалификационным».

Пункт 6.2. Первый абзац. Заменить слова: «не менее двух» на «не менее трех».

Пункт 6.3 изложить в новой редакции: «6.3. Испытания (кроме приемо-сдаточных) следует проводить по программе, утвержденной в установленном порядке»

(Продолжение см. с. 238)

(Продолжение изменения к ГОСТ 26546—85)

Пункт 8.1.1. Восьмой абзац исключить; девятый абзац изложить в новой редакции: «массу вариатора без масла (в кг)»;

дополнить абзацем (после девятого): «массу требующегося масла (в кг)»;

десятый абзац изложить в новой редакции: «Кроме того, на видном месте вариатора должна быть укреплена табличка, на которую наносят рекомендации о способе регулирования частоты вращения».

Пункт 8.1.4 после слов «дополнительно требованиям» изложить в новой редакции: «условий договора между предприятием и внешнеэкономической организацией».

Пункт 8.2.1. Заменить слова: «для группы изделий П-2» на «для группы изделий П—2».

Пункт 9.1.3. Заменить ссылку: ГОСТ 1759—70 на ГОСТ 1759.4—87.

Пункт 9.2.2. Заменить слова: «технических условий» на «паспорта на изделие».

Пункты 9.3.4, 9.3.5 изложить в новой редакции: «9.3.4. Контроль уровня масла в вариаторе проводить в нерабочем состоянии в соответствии с требованиями паспорта на изделие.

9.3.5. Правила по натяжению и замене цепи, периодичности и замене масла — в соответствии с требованиями паспорта на изделие».

Раздел 9 дополнить пунктом — 9.4: «9.4. Правила по обеспечению безопасности должны содержать указания по ограждению вращающихся деталей и требования по безопасности обслуживания вариатора».

Пункт 10.2. Заменить слова: «для экспорта — по заказу-наряду внешнеторговой организации» на «но не позднее 24 мес с момента проследования через Государственную границу СССР».

(ИУС № 4 1991 г.)